

**Dell C2422HE**  
**Dell C2722DE**  
**Dell C3422WE 曲面**  
**视频会议显示器**  
**用户指南**

型号：C2422HE/C2722DE/C3422WE





**注意：**“注意”指可以帮助您妥善使用电脑的重要信息。



**提醒：**“提醒”表示如果不遵循说明来使用产品，则硬件可能会受损，数据也有可能丢失。



**警告：**警告表示存在潜在的财产损失、人身伤害或死亡。

© 2020-2021 Dell Inc. 或其子公司版权所有。保留所有权利。Dell、EMC和其他商标的所有者为Dell Inc 或其子公司其他商标可能属于各自的所有者。

未经戴尔公司书面许可，严禁以任何方式复制这些材料。

本文中使用的商标：Dell和DELL标志是戴尔公司的商标；Microsoft和Windows是微软公司在美国和/或其他国家的商标或注册商标。ENERGY STAR（能源之星）是美国环保署的注册商标。作为能源之星的合作伙伴，戴尔公司已经确定这款产品符合能源之星的能效指南。

其他商标和商品名称在本文中可用于指声称拥有这些商标和名称的实体或其产品。戴尔公司不对除自己的商标和商号以外的其他商标和商号拥有任何专有权益。

2021 – 08

Rev. A01

# 目录

安全说明	6
关于您的显示器	7
包装配件	7
产品特性	8
零件和控件辨别	10
前视图	10
后视图	12
仰视图	13
显示器规格	14
分辨率技术参数	16
预设显示模式	17
DP多流传输(MST)模式	19
USB-C多流传输(MST)模式	19
统一通信(UC)平台兼容性列表	20
电气规格	21
网络摄像头 — 麦克风规格	22
扬声器规格	22
物理性能	22
环境特征	24
引脚分配	25
即插即用	33
液晶显示器质量和像素策略	33
人体工程学	34
搬运和移动显示器	36
维护指南	37
清洁您的显示器	37
设置显示器	38
连接支架	38
使用倾斜、旋转和垂直延伸部件	41



倾斜、旋转和垂直延伸部件 . . . . .	. 41
旋转显示屏（仅适用于C2422HE/C2722DE） . . . . .	42
旋转显示器后在计算机上进行显示设置（仅适用于C2422HE/ C2722DE） . . . . .	43
操作显示器网络摄像头 . . . . .	43
连接您的显示器 . . . . .	44
戴尔电源按键同步(DPBS) . . . . .	48
首次连接显示器DPBS . . . . .	. 50
使用DPBS功能 . . . . .	. 51
在DPBS模式下连接显示器实现USB-C多数据流传输(MST)功能 （仅限C2422HE/C2722DE） . . . . .	. 53
在DPBS模式下连接显示器的USB-C端口 . . . . .	. 54
整理您的线缆 . . . . .	56
使用金士顿锁（选配）来保护您的显示器 . . . . .	56
卸下显示器支架 . . . . .	57
壁挂（可选） . . . . .	58
<b>显示器操作 . . . . .</b>	<b>. 59</b>
开启显示器电源 . . . . .	59
使用操纵杆控制工具 . . . . .	59
使用后面板控制工具 . . . . .	60
使用OSD锁定功能 . . . . .	61
前-面板按钮 . . . . .	. 64
使用On-Screen Display（OSD屏幕显示）菜单 . . . . .	65
查看菜单系统 . . . . .	. 65
屏幕显示菜单（OSD）警告信息 . . . . .	. 79
设置最大分辨率 . . . . .	. 84
设置KVM USB开关 . . . . .	. 85
设置Auto KVM（自动KVM） . . . . .	. 88
设置Windows Hello . . . . .	90
将显示器网络摄像头设置为默认设置 . . . . .	94
将显示器扬声器设置为默认设置 . . . . .	98



**故障排除 . . . . . 101**  
    自检. . . . . 101  
    内置诊断 . . . . . 102  
    常见问题 . . . . . 103  
    产品特殊问题 . . . . . 105  
    Microsoft® Teams®/Skype for Business®特有的问题 . . . . . 110  
    通用串行总线（USB）特殊问题 . . . . . 112

**附录. . . . . 113**  
    美国联邦通信委员会（FCC）通知（仅限美国）和其他监管信息 113  
    联系Dell. . . . . 113  
    欧盟节能标签和产品信息表产品数据库. . . . . 113



# 安全说明

**⚠ 警告：使用本文档中未指明的控制设备，调节装置或程序可能会造成电击，电气危险和/或机械危险。**

- 小心地将显示器置于坚固的表面上。屏幕十分脆弱，如果掉落在地或受到猛烈撞击，则屏幕可能会损坏。
- 请务必确认显示器的配电要求，从而保证该设备可以在您所处地点的交流电功率下正常工作。
- 将显示器置于室温环境下。过冷或过热的环境可能会对显示器的液晶产生不利影响。
- 请勿将显示器置于可能会剧烈振动或受到大幅度冲击的环境中。例如，请勿将显示器放在汽车的后备箱内。
- 如果显示器将长时间闲置，请拔掉电源插头。
- 为避免电击，请勿尝试取下任何盖板或直接触摸显示器内部。

欲了解安全说明的有关信息，请参见“安全、环境和监管信息（SERI）”部分的内容。



# 关于您的显示器

## 包装配件

您的显示器附带了下表所示的配件。如果缺少任何配件，请联系Dell。欲了解更多信息，请参阅[联系Dell](#)部分。

 **注意：某些配件可能是需要另行购买的商品，可能不会和显示器一起配送。某些功能在某些国家可能无法使用。**

	显示器
	支架立板
	底座
	电源线（其规格按照各国的要求）
	DP电缆（DP到DP端口）



	USB 3.2 Gen1 A型到B型上行电缆
	C 型 USB 线 (C 到 C)
	<ul style="list-style-type: none"> <li>· 快速设置指南</li> <li>· 安全、环境和监管信息</li> </ul>

## 产品特性

**Dell C2422HE/C2722DE/C3422WE 显示器**采用有源矩阵、薄膜晶体管 (TFT)、液晶显示屏 (LCD) 和LED背光。显示器特性包括：

- **C2422HE:** 60.47 cm (23.8英寸) 可视区域显示屏 (对角线测量)。1920 x 1080 (16:9)分辨率, 支持低分辨率全屏。
- **C2722DE:** 68.47 cm (27.0英寸) 可视区域显示屏 (对角线测量)。2560 x 1440 (16:9)分辨率, 支持低分辨率全屏。
- **C3422WE:** 86.71 cm (34.14英寸) 可视区域显示屏 (对角线测量)。3440 x 1440 (21:9)分辨率, 支持低分辨率全屏。
- 附带99% sRGB 色彩的广视角。
- **C2422HE/C2722DE:**可进行倾斜、旋转、枢转和垂直延伸调节。
- **C3422WE:**倾斜、旋转和垂直延伸部件调节功能。
- 内置扬声器 (2 x 5 W)。
- 可拆卸底座和视频电子标准协会 (VESA™) 100毫米安装孔, 可提供灵活的安装解决方案。
- 超薄挡板可在多个显示器的过程中最大限度地减小挡板间隙, 大大降低安装的难度, 同时提供优雅舒适的观看体验。
- 丰富的数字连接性DP 线, 让显示器符合未来需要。
- 单 C 型 USB 在接收视频和数据信号时为兼容的笔记本供电。
- USB-C与RJ45接口可以为您提供单一线缆的网络连接体验。
- 可使用即插即用功能 (在计算机支持的前提下)。
- 采用屏幕显示菜单式 (OSD) 调节方式, 方便您进行设置和屏幕优化。
- 可锁定电源和屏幕显示菜单按钮。





- 安全锁插槽。
  - **C2422HE/C2722DE**:待机模式时  $\leq 0.3$  W。
  - **C3422WE**:待机模式时  $\leq 0.5$  W。
  - 支持C3422WE上的逐图(PBP)选择模式。
  - 让用户能在C3422WE上以PBP模式切换USB KVM功能。
  - 该显示器具有戴尔电源按钮同步(DPBS)功能，可通过显示器电源按钮控制PC系统电源状态。\*
  - 高级面板交换功能可为您提供轻松舒适的使用感受。
  - 采用无闪烁屏幕，可最大限度地减少蓝光照射量，让您的眼睛感觉更舒适。
  - 这款显示器选用“低蓝光”面板，而且在出厂设置/默认设置模式下可兼容TUV Rheinland（硬件解决方案）。
  - 减少屏幕发出的蓝光的危害程度，让您的眼睛感觉更加舒适。
  - 该显示器采用了 Flicker-Free 技术，清除眼睛可见的闪烁，带来舒适的观看体验，防止用户眼睛疲劳。
  - 通过Microsoft Teams®认证。
  - 通过Windows Hello®（人脸身份验证）认证，并支持Microsoft Cortana®。
- \*支持DPBS的PC系统是戴尔OptiPlex 7090/3090 Ultra平台。

**⚠ 警告：该显示器发出的蓝光可能会对您的眼睛造成长期影响，引起眼疲劳或数码视觉疲劳等问题。**



# 零件和控制件辨别

## 前视图

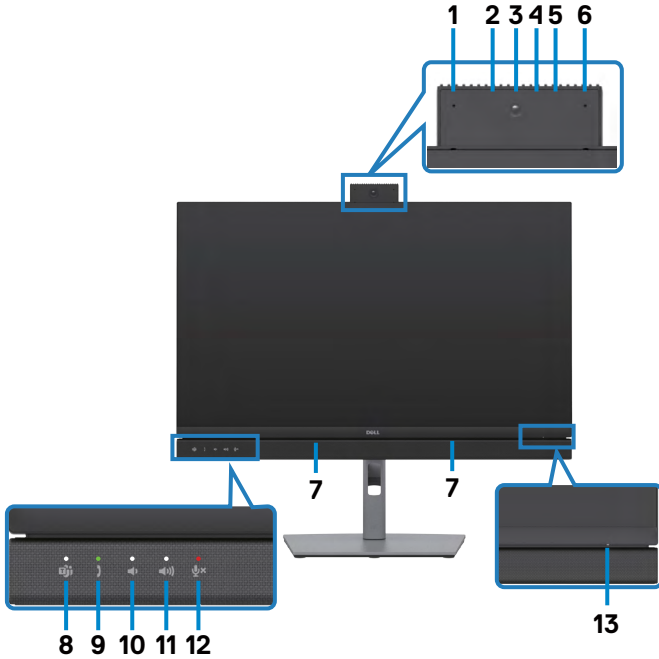

标签	描述	使用
1,6	麦克风	显示器麦克风（麦克风）。网络摄像头和麦克风模块弹出后，启用麦克风。模块收回后，禁用麦克风。
3	网络摄像头镜头	在视频会议中传输您的图像。网络摄像头和麦克风模块弹出后，启用网络摄像头。模块收回后，禁用网络摄像头。
2,4	红外LED	红外指示灯
5	网络摄像头LED指示灯	网络摄像头指示灯。使用网络摄像头时，网络摄像头指示灯会亮起白光。
7	内置扬声器	从音频输入端输出声音。



8	Teams按键及LED	<p>登录并运行Microsoft Teams® 时，LED亮起静态白光。</p> <p>发出Teams通知时，LED闪烁。</p> <p>短按此按钮可调出Teamsand打开通知。确保Teams应用程序已登录并在后台运行。</p> <p><b>注意：</b>要正常使用Teams按钮，应确保Teams帐户已预配置/设置为“仅限Teams”模式。租户管理员应允许帐户进入“仅限Teams”模式。</p> <p><b>注意：</b>仅当Teams应用程序处于“仅限Teams”模式时，Teams按钮才能正常使用。企业环境中的设置可能有所不同，从而会导致Teams按钮无法在显示器上正常使用。请咨询您的系统管理员。</p>
9	钩键开关及LED	<p>当有Teams/Skype for Business (SfB)来电时，LED闪烁绿光。</p> <p>在Teams/Skype for Business (SfB)通话时，LED亮起静态绿光。</p> <p>短按应答/结束通话。</p> <p>长按拒绝来电。</p>
10	调低音量及LED	<p>短按音量降低2格。</p> <p>长按音量持续降低。</p>
11	调高音量及LED	<p>短按音量升高2格。</p> <p>长按音量持续升高。</p>
12	麦克风静音及LED	<p>按下使麦克风静音和取消静音。</p> <p>麦克风被静音或网络摄像头和麦克风模块收回后，LED亮起静态红光。</p> <p>麦克风启用/取消静音后，LED变暗。</p>
13	LED电源指示灯	<p>常亮白光表示显示器已打开并正常工作。呼吸白光表示显示器处于待机模式。</p>



## 后视图



标签	描述	使用
1	VESA 安装孔（100mm x 100mm – 后接 VESA 盖板）	使用 VESA 兼容壁挂套件（100mm x 100mm）的壁挂显示器。
2	监管标签	列明监管许可。
3	支架释放按钮	从显示器上释放支架。
4	打开 / 关闭电源按钮	打开 / 关闭显示器。
5	操纵杆	可用于控制屏幕显示菜单（OSD）。如需了解更多有关信息，请参阅 <a href="#">显示器操作</a> 部分。
6	Mac 地址、条形码、序列号和服务标签	如果您需要联系 Dell 以寻求技术支持，请参考此标签的信息。服务标签是独一无二的字母数字标识符，Dell 服务技术人员可以通过服务标签来识别您计算机中的硬件组件并查看保修信息。
7	线缆管理插槽	您可以将线缆插入插槽来整理它们。



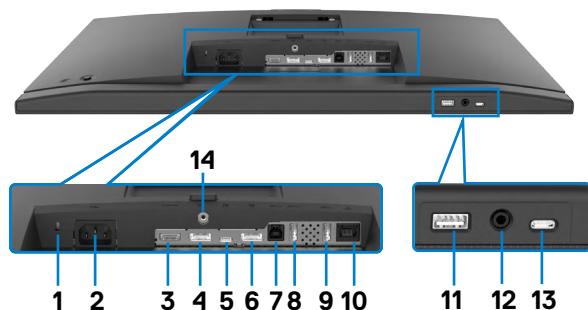

## 仰视图



标签	描述	使用
1	安全锁插槽	您可以使用安全线缆锁（单独销售）来保护显示器。
2	电源连接设备	连接电源线（显示器随附）。
3	HDMI 端口	请用 HDMI 线连接您的计算机。
4	DP 连接器（输入）	连接计算机的 DP 电缆。
5	USB C 型上行接口 / DisplayPort 接口	<p>使用 USB C 型电缆连接到您的计算机。USB C 型接口提供最快的传输速率 (USB 3.2 Gen 1), DP 1.2(C2422HE/C3422WE)/DP 1.4(C2722DE) 的替代模式支持以下特性, 以及 PD 20 V/4.5 A、15 V/3 A、9 V/3 A、5 V/3 A。</p> <ul style="list-style-type: none"> <li>· C2422HE 最大分辨率为 1920 x 1080(60 Hz)</li> <li>· C2722DE 最大分辨率为 2560 x 1440(60 Hz)</li> <li>· C3422WE 最大分辨率为 3440 x 1440(60 Hz)</li> </ul> <p><b>注意:</b> Windows 10 之前的 Windows 版本不支持 USB C 型接口。</p>
6	DP 连接器（输出） 	<p>DP 输出, 适用于支持 MST (多流传输) 的显示器。如要启用 MST, 请参见“<a href="#">连接显示器以使用 DP MST 功能</a>”一节的说明。</p> <p><b>注:</b> 在使用 DP 输出接口时, 取下橡胶塞。</p> <p><b>注意:</b> 该接口仅适用于 C2422HE/C2722DE。</p>
7	USB 上行接口	将显示器附带的 USB 电缆连接到计算机。连接此电缆后, 可以使用显示器上的 USB 下行接口。



<b>8,9,11</b>	超高速 USB 5 Gbps (USB 3.2 Gen 1) (3)	连接 USB 设备。只有在使用 USB 线 (Type-A 到 Type-B 或 Type-C 到 Type-C) 将计算机连接到显示器后, 才能使用这些端口。 带有  电池图标的端口支持电池充电 1.2 版。
<b>10</b>	RJ-45 接口	连接互联网。仅当您已用 USB 电缆 ((Type-A 到 Type-B 或 Type-C 到 Type-C) 将计算机连接到显示器后, 才能通过 RJ45 上网。
<b>12</b>	耳机插孔	连接耳机或头戴式耳机, 通过 HDMI 或 DisplayPort 接口或 USB C 型音频通道播放音频。 <b>注意: 耳机或头戴式耳机的过大声压会导致听力受损。将均衡器调节到最大值会增加耳机或头戴式耳机的输出电压, 从而增加声压级。</b>
<b>13</b>	USB Type-C 下行端口	附带  图标的端口可支持 5 V/3 A 规格的电源。连接 USB 设备。只有在使用 USB 线 (Type-A 到 Type-B 或 Type-C 到 Type-C) 将计算机连接到显示器后, 才能使用这些端口。
<b>14</b>	支架锁	使用 M3 x 6 mm 的螺钉 (需另行购买) 将支架固定在显示器上。

## 显示器规格

型号	C2422HE	C2722DE	C3422WE
屏幕类型	有源矩阵 - 薄膜晶体管液晶 (TFT LCD) 显示器		
面板类型	IPS		
屏幕比例	16:9	16:9	21:9
可视图像尺寸			
对角线	60.47 厘米 (23.8 英寸)	68.47 厘米 (27 英寸)	86.71 厘米 (34.14 英寸)
显示区域			
水平	527.04 mm (20.75 英寸)	596.74 mm (23.49 英寸)	799.8 mm (31.49 英寸)
垂直	296.46 mm (11.67 英寸)	335.66 mm (13.22 英寸)	334.80 mm (13.18 英寸)
面积	156246.28 mm <sup>2</sup> (242.18 英寸 <sup>2</sup> )	200301.75 mm <sup>2</sup> (310.47 英寸 <sup>2</sup> )	267773.04 mm <sup>2</sup> (415.05 英寸 <sup>2</sup> )
像素间距	0.2745(H) mm x 0.2745 (V) mm	0.2331 (H) mm x 0.2331 (V) mm	0.2325(H) mm x 0.2325(V) mm



分辨率 (PPI)	92.56	108.79	109.68
可视角度			
水平	178° (标准值)		
垂直	178° (标准值)		
亮度	250 cd/m <sup>2</sup> (标准值)	350 cd/m <sup>2</sup> (标准值)	300 cd/m <sup>2</sup> (标准值)
对比度	1000: 1 (标准值)		
曲率 (仅适用于 C3422WE)	NA	NA	3800R (标准值)
显示屏涂层	前偏光板 (3H) 使用了经过防眩光处理的硬质涂层		
背光	LED		
响应时间 (灰阶反应时间)	5 ms (快速模式) 8 ms (标准模式)	5 ms (快速模式) 8 ms (标准模式)	5 ms (快速模式) 8 ms (标准模式)
色彩深度	16.78 亿种颜色	16.78 亿种颜色	10.7 亿色 <sup>1</sup>
色域 <sup>2</sup>	99% sRGB		
连接性	<ul style="list-style-type: none"> <li>· 1 x DP 1.2</li> <li>· (HDCP1.4)</li> <li>· 1 x HDMI 1.4 (HDCP1.4)</li> </ul>	<ul style="list-style-type: none"> <li>· 1 x DP 1.4 (HDCP1.4)</li> <li>· 1 x HDMI 1.4 (HDCP1.4)</li> </ul>	<ul style="list-style-type: none"> <li>· 1 x DP 1.2 (HDCP2.2)</li> <li>· 1 x HDMI 2.0 (HDCP2.2)</li> </ul>
	<ul style="list-style-type: none"> <li>· 1 个 USB B 型 (USB 3.2 Gen 1 上行接口)</li> <li>· 1 x USB Type-C (DisplayPort 1.4 替换模式, USB 3.2 Gen 1 上行端口, 最大功率输出为 90 W)</li> <li>· 1 x USB Type-C 下行端口 (15 W), USB 3.2 Gen1 (5 Gbps)</li> <li>· 1 x DP (输出) 带 MST (仅适用于 C2422HE/C2722DE)</li> <li>· 2 x 超高速 USB 5 Gbps (USB 3.2 Gen 1)</li> <li>· 1 x 超高速 USB 5 Gbps (USB 3.2 Gen 1), 在最大电流为 2 A 的环境下具有 BC 1.2 充电能力</li> <li>· 1 x 3.5 mm 耳机插孔</li> <li>· 1 x RJ45</li> </ul>		
边框宽度 (显示器边缘与显示区域之间的距离)			
顶部	5.80 mm	7.80 mm	8.03 mm
左 / 右	5.80 mm	7.80 mm	8.03 mm
底部	50.89 mm	51.97 mm	56.60 mm
可调节性能			



可调节高度的支架	140 mm	120 mm	120 mm
倾斜	-5° 至 21°	-5° 至 21°	-5° 至 21°
旋转	-45° 至 45°	-45° 至 45°	-30° 至 30°
枢轴	-90° 至 90°	-90° 至 90°	NA
调整倾斜	NA	NA	-4° 至 4°
线缆管理	是		
Dell 显示器管理器 (DDM) 兼容性	轻松排列和其他关键功能		
安全	安全锁插槽 (线缆锁需单独购买)		

<sup>1</sup> 从DP/HDMI接口以最大分辨率3440x1440(60Hz)输出的视频为10.7亿色。从USB C型接口以最大分辨率3440x1440(60Hz)输出的视频为1678万色。

<sup>2</sup> 仅限于已预设自定义模式的本机面板。

## 分辨率技术参数

型号	C2422HE	C2722DE	C3422WE
水平扫描范围	30 kHz 至 83 kHz	30 kHz 至 90 kHz	30 kHz 至 90 kHz
垂直扫描范围	56 Hz 至 76 Hz		
最大预设分辨率	1920 x 1080 @ 60 Hz	2560 x 1440 @ 60 Hz	3440 x 1440 @ 60 Hz
视频显示功能 (HDMI与DP与USB Type-C交替模式)	480i, 480p, 576i, 560p, 720p, 1080i, 1080p		





## 预设显示模式

### C2422HE

显示模式	水平频率 (kHz)	垂直频率 (Hz)	像素频率 (MHz)	同步极性 (水平/垂直)
VESA, 720 x 400	31.47	70	28.32	-/+
VESA, 640 x 480	31.47	60	25.17	-/-
VESA, 640 x 480	37.50	75	31.5	-/-
VESA, 800 x 600	37.88	60	40	+/+
VESA, 800 x 600	46.88	75	49.5	+/+
VESA, 1024 x 768	48.36	60	65	-/-
VESA, 1024 x 768	60.02	75	78.75	+/+
VESA, 1152 x 864	67.50	75	108	+/+
VESA, 1280 x 1024	64.0	60	108	+/+
VESA, 1280 x 1024	80.0	75	135	+/+
VESA, 1600 x 900	55.99	60	118.25	+/+
VESA, 1920 x 1080	67.50	60	148.50	+/+

### C2722DE

显示模式	水平频率 (kHz)	垂直频率 (Hz)	像素频率 (MHz)	同步极性 (水平/垂直)
VESA, 720 x 400	31.50	70.0	28.30	-/+
VESA, 640 x 480	31.50	60.0	25.20	-/-
VESA, 640 x 480	37.50	75.0	31.50	-/-
VESA, 800 x 600	37.90	60.30	40.0	+/+
VESA, 800 x 600	46.90	75.0	49.50	+/+
VESA, 1024 x 768	48.40	60.0	65.0	-/-
VESA, 1024 x 768	60.0	75.0	78.80	+/+
VESA, 1152 x 864	67.50	75.0	108.0	+/+
VESA, 1280 x 1024	64.0	60.0	108.0	+/+
VESA, 1280 x 1024	80.0	75.0	135.0	+/+
VESA, 1600 x 1200	75.0	60.0	162.0	+/+
VESA, 1920 x 1080	67.50	60.0	148.5	+/+
VESA, 2048 x 1080	58.23	26.37	23.99	+/-
VESA, 2048 x 1080	66.58	60.0	147.16	+/-
VESA, 2560 x 1440	88.80	60.0	241.50	+/-



## C3422WE

显示模式	水平频率 (kHz)	垂直频率 (Hz)	像素频率 (MHz)	同步极性 (水平/垂直)
VESA, 720 x 400	31.50	70.0	28.30	-/+
VESA, 640 x 480	31.50	60.0	25.20	-/-
VESA, 640 x 480	37.50	75.0	31.50	-/-
VESA, 800 x 600	37.90	60.30	40.0	+/+
VESA, 800 x 600	46.90	75.0	49.50	+/+
VESA, 1024 x 768	48.40	60.0	65.0	-/-
VESA, 1024 x 768	60.0	75.0	78.80	+/+
VESA, 1152 x 864	67.50	75.0	108.0	+/+
VESA, 1280 x 1024	64.0	60.0	108.0	+/+
VESA, 1280 x 1024	80.0	75.0	135.0	+/+
VESA, 1600 x 1200	75.0	60.0	162.0	+/+
VESA, 1920 x 1080	67.50	60.0	148.50	+/+
VESA, 2048 x 1080	66.58	60.0	147.16	+/-
VESA, 2560 x 1440	88.80	60.0	241.50	+/-
CVT, 3440 x 1440	88.81	60.0	319.75	+/-



## DP多流传输(MST)模式

### C2422HE

MST 源显示器	可支持的外部显示器最大数量
	1920 x 1080 @ 60 Hz
1920 x 1080 @ 60 Hz	3

 **注意:** 支持的外部显示器最大分辨率仅为1920 x 1080 @ 60 Hz。

### C2722DE

MST 源显示器	可支持的外部显示器最大数量
	2560 x 1440 @ 60 Hz
2560 x 1440 @ 60 Hz	1

 **注意:** 支持的外部显示器最大分辨率仅为2560 x 1440 @ 60 Hz。

 **注意:** 仅 C2422HE 和 C2722DE 支持 MST 的 DP 输出。

## USB-C多流传输(MST)模式

### C2422HE

MST 源显示器	可支持的外部显示器最大数量
	1920 x 1080 @ 60 Hz
1920 x 1080 @ 60 Hz	1

### C2722DE

OSD 显示信息: 链接速率 (当前)	可支持的外部显示器最大数量
	2560 x 1440 @60 Hz
HBR3(DP 1.4)	1
HBR2(DP 1.2)	0

 **注意:** 如果Dell C2722DE MST需要达到QHD分辨率并保持USB gen1带宽（OSD显示设置为高数据速率时），则需要将其替换为USB 3.2 Gen2电缆(1M)，且PC的Type-C端口应支持HBR3。



## 统一通信(UC)平台兼容性列表

下表突出显示了使用以下UC平台时，在戴尔C2422HE、C2722DE和C3422WE视频会议显示器上工作的呼叫功能#。

呼叫功能	调用 Microsoft Teams	应答呼叫	结束呼叫	拒绝呼叫	调低扬声器音量	调高扬声器音量	静音/麦克风取消静音
按键	Teams	Hookswitch (钩键开关)	Hookswitch (钩键开关)	Hookswitch (钩键开关)	Volume Down (调低音量)	Volume Up (调高音量)	Mute (静音)
Microsoft Teams	√	√	√	√	√	√	√
Skype for Business	×	√	√	√	√	√	√
Zoom	×	×	×	×	√	√	√*
Google Hangouts	×	×	×	×	√	√	√*
BlueJeans	×	×	×	×	√	√	√*
Cisco Webex	×	×	×	×	√	√	√*
FaceTime	×	×	×	×	√	√	√*
Slack	×	×	×	×	√	√	√*
GoToMeeting	×	×	×	×	√	√	√*

√ 戴尔C2422HE/C2722DE/C3422WE上的呼叫功能与UC平台配合使用

× 戴尔C2422HE/C2722DE/C3422WE上的呼叫功能不与UC平台配合使用

\* 戴尔C2422HE/C2722DE/C3422WE上的静音功能通过按下静音按键来工作，但UC平台上的静音图标不是同步的（图标显示为取消静音）。

# 在Windows 10 64位操作系统上



## 电气规格

型号	C2422HE	C2722DE	C3422WE
视频输入信号	· 每条差分线路的数字视频信号 每条差分线路的阻抗为100 ohm · DP/HDMI/USB Type-C信号输入支持		
输入电压/频率/电流	100-240 V交流电/ 50或60 Hz $\pm$ 3 Hz/ 2.3 A (最大值)	100-240 V交流电/ 50或60 Hz $\pm$ 3 Hz/ 2.5 A (最大值)	100-240 V交流电/ 50或60 Hz $\pm$ 3 Hz/ 2.8 A (最大值)
涌入电流	120 V: 42 A (最大值) 240 V: 80 A (最大值)		
功耗	0.2 W (关闭模式) <sup>1</sup> 0.2 W (待机模式) <sup>1</sup> 18 W (开启模式) <sup>1</sup> 195 W (最大值) <sup>2</sup> 13.81 W (P <sub>on</sub> ) <sup>3</sup> 48.60 kWh (TEC) <sup>3</sup>	0.2 W (关闭模式) <sup>1</sup> 0.3 W (待机模式) <sup>1</sup> 26.50 W (开启模式) <sup>1</sup> 210 W (最大值) <sup>2</sup> 19.45 W (P <sub>on</sub> ) <sup>3</sup> 64.64 kWh (TEC) <sup>3</sup>	0.3 W (关闭模式) <sup>1</sup> 0.4 W (待机模式) <sup>1</sup> 32.50 W (开启模式) <sup>1</sup> 220 W (最大值) <sup>2</sup> 27.70 W (P <sub>on</sub> ) <sup>3</sup> 89.08 kWh (TEC) <sup>3</sup>

<sup>1</sup> 定义见 EU 2019/2021 及 EU 2019/2013。

<sup>2</sup> 最大亮度和对比度设置，以及所有 USB 端口的最大功率负荷。

<sup>3</sup> P<sub>on</sub>: Energy Star 8.0 版本中所定义开机模式的功耗。

TEC: Energy Star 8.0 版本中所定义的总功耗 (kWh)。

此文档反映的是实验室性能，仅供参考。您的产品可能会由于所订购的软件、组件及外设不同而存在性能差异，此类信息恕难更新。为此，客户在作出电气容限等决策时不应完全依赖这些信息。厂商对于精确性或完整性不提供任何明示的或隐含的担保。

 注：本显示器取得 ENERGY STAR 认证。



本产品出厂默认设置情况下符合ENERGY STAR标准。出厂默认设置可以通过OSD菜单中的“出厂重置”功能进行恢复。更改出厂默认设置或启用其他功能可能会增加功耗，因而可能超出ENERGY STAR规定的限值。



## 网络摄像头 — 麦克风规格

镜头	视野（水平）	视角：75.4，分辨率：2560 x 1920
	聚焦模式	固定焦距
	聚焦面积	35 厘米~1.5 米
	聚焦距离（普通模式）	70 厘米
图像传感器	活动数组大小	5 百万像素
视频规格	视频帧速	1920 x 1080（全高清） - 高达每秒 30 帧
音频规格	麦克风类型	数字麦克风 x 2
接口	USB 2.0 高速	
电源	3.3 伏 +/- 5%（USB 和麦克风） 5 伏 +/- 5%（红外摄像头）	

## 扬声器规格

型号	C2422HE	C2722DE	C3422WE
扬声器额定功率	2 x 5 瓦		
频率响应	200 Hz - 16 kHz		
阻抗	8 欧姆		

## 物理性能

型号	C2422HE	C2722DE	C3422WE
连接设备类型	<ul style="list-style-type: none"> <li>· DP接口（C2422HE/C2722DE上的DP输入和DP输出。仅C3422WE上的DP输入）</li> <li>· HDMI 连接器</li> <li>· C 型 USB连接器</li> <li>· 音频插孔</li> <li>· RJ45 连接器</li> <li>· USB 上行连接器 x 2</li> <li>· USB 3.2 Gen1（5 Gbps）下行端口 x 3</li> <li>· USB Type-C 下行端口连接器</li> </ul>		
信号电缆类型	DP转DP 1.8 M线 USB 3.2 第 1 代 Type-A 至 B 1.8 米线缆 USB 3.2 第 1 代 Type-C 至 C 1.8 米线缆		



尺寸 (附带支架)			
高度 (延伸)	544.08 mm (21.40 英寸)	565.57 mm (22.30 英寸)	576.20 mm (22.68 英寸)
高度 (压缩)	404.08 mm (15.90 英寸)	445.57 mm (17.54 英寸)	456.20 mm (17.96 英寸)
宽度	538.64 mm (21.21 英寸)	612.34 mm (24.11 英寸)	815.85 mm (32.10 英寸)
厚度	185.00 mm (7.30 英寸)	230.00 mm (9.10 英寸)	234.95 mm (9.30 英寸)
尺寸 (无支架)			
高度	383.15 mm (13.90 英寸)	425.43 mm (16.75 英寸)	434.43 mm (17.08 英寸)
宽度	538.64 mm (21.21 英寸)	612.34 mm (24.11 英寸)	815.85 mm (32.10 英寸)
厚度	51.24 mm (2 英寸)	53.93 mm (2.10 英寸)	81.08 mm (3.20 英寸)
支架尺寸			
高度 (延伸)	428.30 mm (16.90 英寸)	428.30 mm (16.90 英寸)	433.32 mm (17.10 英寸)
高度 (压缩)	381.50 mm (15.02 英寸)	381.50 mm (15.02 英寸)	386.50 mm (15.20 英寸)
宽度	267.68 mm (10.50 英寸)	300.01 mm (11.81 英寸)	306.91 mm (12.10 英寸)
厚度	185 mm (7.30 英寸)	230 mm (9.10 英寸)	234.95 mm (9.25 英寸)
重量			
包装重量	8.82 kg (19.50 lb)	12.62 kg (27.80 lb)	16 kg (35.20 lb)
总重 (含支架组件和线缆)	6.53 kg (14.40 lb)	9.21 kg (20.30 lb)	11.35 kg (25 lb)
总重 (不含支架组件和线缆, 进行墙壁安装或 VESA 安装时可参考)	4.33 kg (9.60 lb)	5.74 kg (12.70 lb)	7.30 kg (16.06 lb)
支架组件净重	1.79 kg (3.90 lb)	3.06 kg (6.70 lb)	3.54 kg (7.79 lb)



## 环境特征

合规标准	
<ul style="list-style-type: none"><li>· 经能源之星认证的显示器 EPEAT已在适用的地区进行了注册。EPEAT实际注册情况因国家/地区标准不同而略有差异。请参阅 <a href="https://www.epeat.net">https://www.epeat.net</a> 中不同国家/地区的注册情况。</li><li>· TCO和TCO Edge认证显示器。</li><li>· 符合RoHS要求</li><li>· 无 BFR / PVC 的监视器（不包括外部缆线）</li><li>· 符合NFPA 99漏电流要求</li><li>· 能量表实时显示此显示器的能耗情况</li></ul>	
温度	
工作	0°C至40°C（32°F至104°F）
非工作状态	-20°C至60°C（-4°F至140°F）
湿度	
工作	10% - 80%（非凝露）
非工作状态	5% - 90%（非凝露）
海拔高度	
工作	5000 m（16404 ft）（最大值）
非工作状态	12192 m（40000 ft）（最大值）
热耗散	
<b>C2422HE</b>	665.37 BTU/hour（最大值） 61.42 BTU/hour（开启模式）
<b>C2722DE</b>	716.55 BTU/hour（最大值） 90.42 BTU/hour（开启模式）
<b>C3422WE</b>	750.67 BTU/hour（最大值） 108.44 BTU/hour（开启模式）





## 引脚分配

### DP 输入插孔

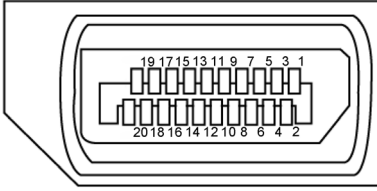

插针编号	20针一端连接的信号线
1	ML3(n)
2	GND
3	ML3(p)
4	ML2(n)
5	GND
6	ML2(p)
7	ML1(n)
8	GND
9	ML1(p)
10	ML0(n)
11	GND
12	ML0(p)
13	CONFIG1
14	CONFIG2
15	AUX CH (p)
16	GND
17	AUX CH (n)
18	热插拔检测
19	返回
20	DP_PWR



## DP 输出插孔

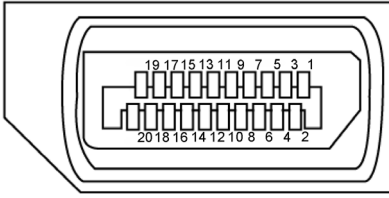

插针编号	20针一端连接的信号线
1	ML0(p)
2	GND
3	ML0(n)
4	ML1(p)
5	GND
6	ML1(n)
7	ML2(p)
8	GND
9	ML2(n)
10	ML3(p)
11	GND
12	ML3(n)
13	CONFIG1
14	CONFIG2
15	AUX CH(p)
16	GND
17	AUX CH(n)
18	热插拔检测
19	返回
20	DP_PWR



## HDMI 插孔

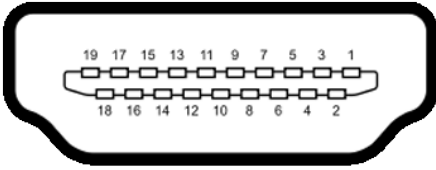

插针编号	19针一端连接的信号线
1	TMDS DATA 2+
2	TMDS DATA 2 SHIELD
3	TMDS DATA 2-
4	TMDS DATA 1+
5	TMDS DATA 1 SHIELD
6	TMDS DATA 1-
7	TMDS DATA 0+
8	TMDS DATA 0 SHIELD
9	TMDS DATA 0-
10	TMDS CLOCK+
11	TMDS CLOCK SHIELD
12	TMDS CLOCK-
13	CEC
14	Reserved (N.C. on device)
15	DDC CLOCK (SCL)
16	DDC DATA (SDA)
17	DDC/CEC Ground
18	+5 V POWER
19	HOT PLUG DETECT



## C 型 USB 插孔

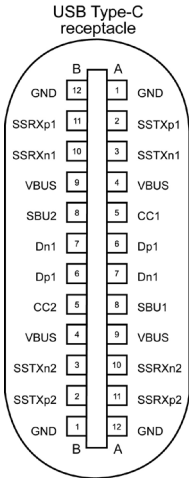



针	信号	针	信号
A1	GND	B12	GND
A2	SSTXp1	B11	SSRXp1
A3	SSTXn1	B10	SSRXn1
A4	VBUS	B9	VBUS
A5	CC1	B8	SBU2
A6	Dp1	B7	Dn1
A7	Dn1	B6	Dp1
A8	SBU1	B5	CC2
A9	VBUS	B4	VBUS
A10	SSRXn2	B3	SSTXn2
A11	SSRXp2	B2	SSTXp2
A12	GND	B1	GND





## 通用串行总线 (USB) 接口

此部分提供显示器上可用 USB 端口的相关信息。

**注：** 电池充电1.2版兼容设备的USB下行端口（带有  电池图标的端口）的最大电流为2 A；其他USB下行端口的最大电流为0.9 A。5 V/ 3 A兼容设备的Type-C下行端口（附带图标  的端口）可承受的最大电流为3A。

您的计算机配备下列 USB 端口：

- 2 个上行 - 位于后部。
- 4 个下行 — 2 个位于底部，2 个位于后部。

电源充电端口 - 如果该设备与 BC 1.2 兼容，则带  电池图标的端口支持快速充电能力。如果设备兼容BC 1.2快充模式，则附带图标  的 USB Type-C下行端口可支持快速充电功能。

**注：** 显示器的USB接口仅在显示器打开或处于待机模式时工作。在待机模式下，如果插入USB电缆（C型到C型），则USB接口可以正常工作。否则，按照OSD的“其他USB充电”的设置，如果设置为“On in Standby Mode”（在待机模式下开启），则USB正常工作，否则USB禁用。如果关闭显示器，然后再打开它，连接的外设可能需要几秒钟才能恢复正常功能。

传输速度	数据速率	最大功率（每个端口）
super speed	5 Gbps	4.5 W
Hi-Speed	480 Mbps	2.5 W
Full speed	12 Mbps	2.5 W



## USB上行端口

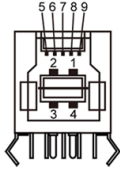

## USB下行端口

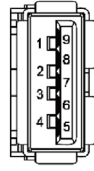

引脚编号	信号名称
1	VBUS
2	D-
3	D+
4	GND
5	StdB_SSTX-
6	StdB_SSTX+
7	GND_DRAIN
8	StdB_SSRX-
9	StdB_SSRX+
Shell	屏蔽地线 (Shield)

引脚编号	信号名称
1	VBUS
2	D-
3	D+
4	GND
5	StdA_SSRX-
6	StdA_SSRX+
7	GND_DRAIN
8	StdA_SSTX-
9	StdA_SSTX+
Shell	屏蔽地线 (Shield)



## RJ45接口（连接头侧）

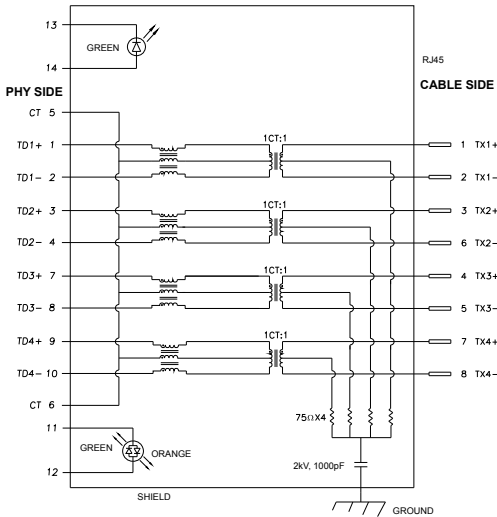

插针	信号名称	插针	信号名称
1	TD1 +	8	TD3 -
2	TD1 -	9	TD4 +
3	TD2 +	10	TD4 -
4	TD2 -	11	GREEN_OR-ANGE
5	CT	12	GREEN_OR-ANGE
6	CT	13	GREEN
7	TD3 +	14	GREEN

## 驱动程序

为可供您系统安装 Realtek USB 以太网控制器驱动程序。这可从 <https://www.dell.com/support> 的“驱动程序和下载”部分下载。

在不同优先级下通过USB-C的网络（RJ45）数据最大传输率1000 Mbps。

**注：**此 LAN 端口符合 1000Base-T IEEE 802.3az 技术标准，支持 Mac 地址（印在型号标签上）直通、待机模式下的 LAN 唤醒（仅适用于 S3）和 PXE 启动功能。这三项功能取决于 BIOS 设置和操作系统版本。



## RJ45 连接器指示灯状态：



LED	Color（色彩）	描述
右侧指示灯	琥珀色或绿色	速度指示： <ul style="list-style-type: none"><li>·琥珀色亮起 - 1000 Mbps</li><li>·绿色亮起 - 100 Mbps</li><li>·关 - 10 Mbps</li></ul>
左侧指示灯	绿色	链路/活动指示： <ul style="list-style-type: none"><li>·闪烁 - 端口有通信活动。</li><li>·绿色 - 正在建立链路。</li><li>·关 - 未建立链路。</li></ul>

 **注：** RJ45线缆不是官方标准配件，需另行配买。





## 即插即用

您可以在任何兼容即插即用模式的系统中安装显示器。显示器可使用显示数据通道（DDC）协议自动向计算机系统提供其扩展显示识别数据（EDID），从而让计算机自行完成配置并优化显示器设置。大多数显示器可以自动安装；如有需要，您可以选择不同的设置。欲了解更多关于更改显示器设置的信息，请参阅[显示器操作](#)部分。

## 液晶显示器质量和像素策略

在液晶显示器的制造过程中，一个或多个像素保持固定不变的情况是很常见的。然而，肉眼很难看到这些像素点，而且这类问题并不会影响显示质量或使用感受。欲了解更多关于液晶显示器像素策略的信息，请访问Dell 支持网站：<https://www.dell.com/pixelguidelines>。



# 人体工程学

**△ 提醒：以不正确的方式使用键盘或使用键盘的时间过长可能会导致身体受到伤害。**

**△ 提醒：长时间盯着显示器屏幕可能会引发眼睛疲劳问题。**

为了保证舒适和高效，在设置和使用您的计算机工作站时，请遵守以下准则：

- 请将计算机放在合适的位置，确保您在工作时，显示器和键盘就在您的正前方。市面上有专门的搁板出售，您可以借助这些隔板，以正确的方式放置键盘。
- 为了降低长时间使用显示器导致眼睛疲劳和颈部/手臂/背部/肩部疼痛的风险，我们建议您：
  1. 将屏幕与双眼之间的距离设定为20到28英寸（50 - 70厘米）。
  2. 长时间使用显示器后，要频繁眨眼或直接用水来使双眼保持湿润。
  3. 每隔两个小时就有规律地、频繁地休息20分钟。
  4. 在休息时应该避免看着显示器，而是盯着20英尺以外的远处物体，并持续至少20秒钟的时间。
  5. 休息时可做一些伸展运动来缓解颈部、手臂、背部和肩部的紧绷感。
- 当您坐在显示器前时，请确保显示器屏幕与眼睛齐平或略低于眼睛。
- 调整显示器的倾斜度、对比度和亮度设置。
- 调整您周围的照明环境（如顶灯、台灯和附近窗户上的窗帘或百叶窗），以便最大限度地减少显示器屏幕上的反射光和眩光。
- 使用一把可以对下背部提供良好支撑的椅子。
- 使用键盘或鼠标时，让前臂保持水平，手腕自然垂放于舒适的位置。
- 使用键盘或鼠标时，请始终留出让双手休息的空间。
- 让您的上臂自然地垂放于两侧。
- 请确保您的双脚平放在地板上。
- 就座的时候请确保双腿的重心位于双脚上方，而不是座椅前侧。必要时，请调整椅子的高度或者使用脚踏板来保持正确的姿势。
- 调整您的工作活动安排。请尝试调整一下工作计划，避免在工作时久坐。请尝试每隔一段时间就站起来或者走动一下。



- 确保桌子下方的区域中没有障碍物、线缆或电源线，以免妨碍您保持舒适的坐姿或造成被绊倒的潜在风险。

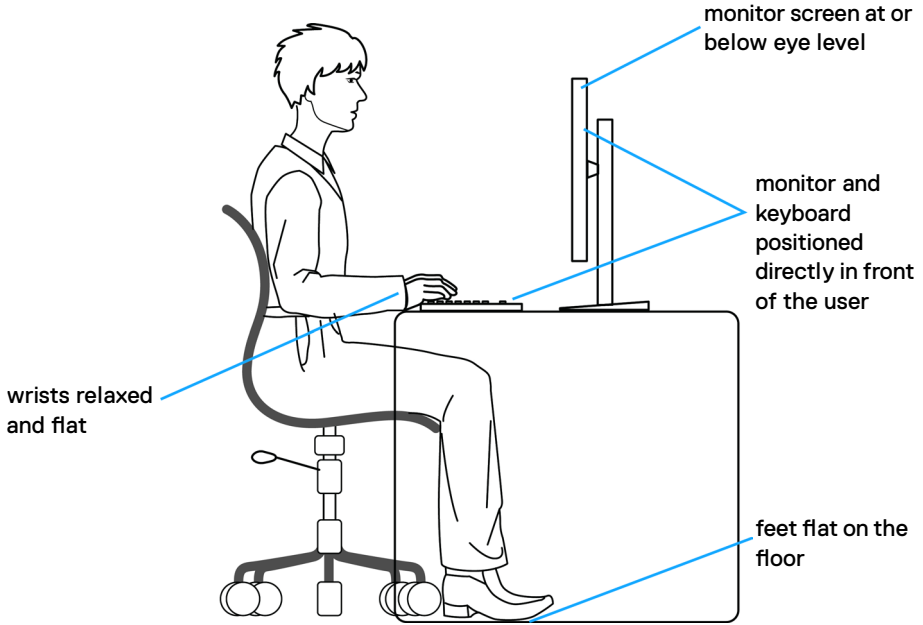

## 搬运和移动显示器

为了在抬起或移动显示器时保证安全操作，请遵循以下原则：

- 在移动或抬起显示器之前，请关闭计算机和显示器。
- 断开显示器所连接的所有线缆。
- 将显示器与原始的包装材料一起放入原装的盒子中。
- 抬起或移动显示器时，请牢牢握住显示器底部的边缘和侧面，但不要过于用力。

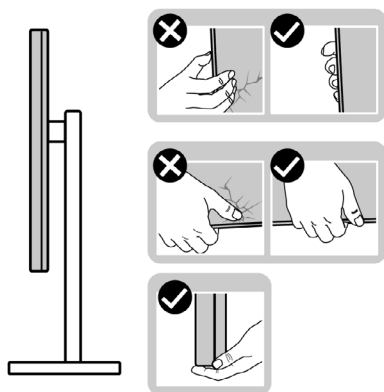

- 抬起或移动显示器时，请确保屏幕背对着您，同时避免按压显示区域，以免造成任何划痕或损坏。

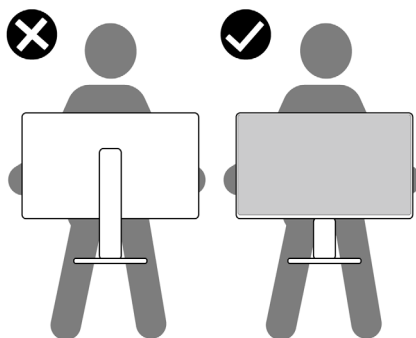

- 在运输显示器时应避免各类突然的冲击或振动。



- 抬起或移动显示器时，不要在握住支架底座或支架立板的同时倒置显示器。这可能会导致显示器意外损坏或造成人身伤害。

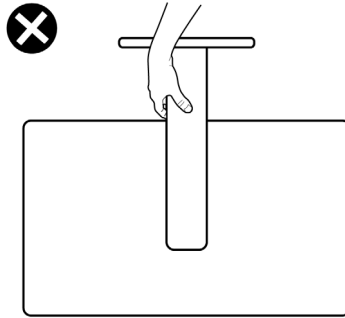

## 维护指南

### 清洁您的显示器

**⚠ 警告：**清洁显示器前，请从电源插座上拔下显示器电源线。

**△ 提醒：**清洁显示器前，请阅读[安全说明](#)并按照其内容进行操作。



为了实现最理想的清洁效果，请在开箱、清洁或搬运显示器时按照以下说明操作：

- 在清洁防静电屏幕时，用水轻轻弄湿一块柔软干净的布料。如有可能，请使用适合防静电涂层的特殊屏幕清洁纸或清洁液。禁止使用苯、稀释剂、氨水、研磨剂或压缩空气来清洁显示器。
- 请使用蘸有少量水的软布来清理显示器。请避免使用任何类型的清洁剂，因为某些清洁剂会在显示器上留下乳状薄膜。
- 如果您在打开显示器包装时发现了白色粉末，请用布擦拭干净。
- 请小心搬运您的显示器，因为深色的显示器可能会比浅色的显示器更容易被刮伤并留下白色的磨损痕迹。
- 为了保持显示器的最佳图像品质，请使用动态变化的屏幕保护程序，并在不使用屏幕时关闭显示器。



# 设置显示器

## 连接支架

-  **注意：**显示器出厂时，支架立板是支架底座相互分离的。
-  **注意：**以下说明仅适用于显示器附带的支架。如果您要连接从其他任意来源购买的支架，请遵循所购产品附带的安装说明进行操作。

### 如需连接显示器支架：

1. 调整支架立板的位置并将其放置在支架底座上。
2. 拧开支架底座底部的螺丝钉并顺时针转动，固定好支架组件。
3. 拧紧螺旋钉。

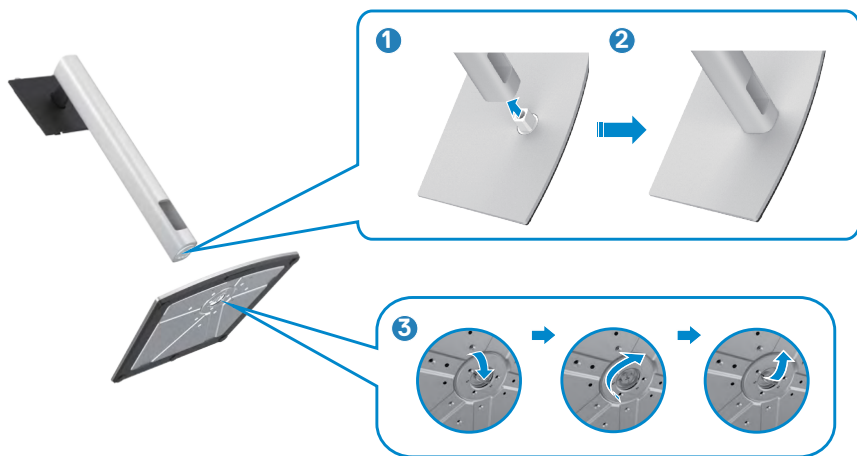

4. 打开显示器上的保护盖以查看显示器上的VESA插槽。



5. 将支架立板上的卡舌推入显示器后盖上的插槽中，然后按压支架组件将其卡入正确的位置。



6. 握住支架立板，小心地举起显示器，然后将其置于平坦的表面上。



**注意：**抬起显示器时请牢牢抓住支架立板，以避免任何意外损坏。

7. 从显示器上掀起保护盖。

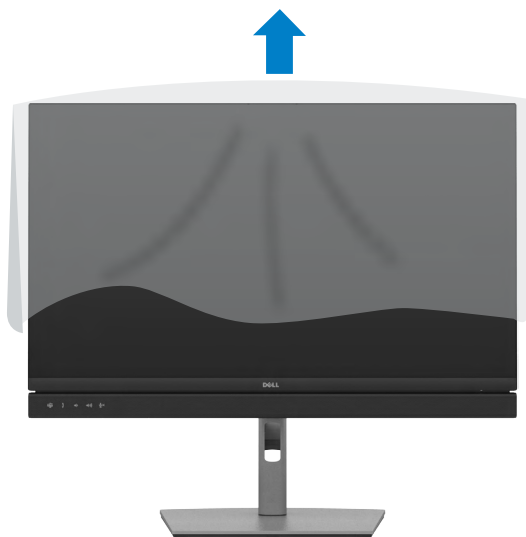



## 使用倾斜、旋转和垂直延伸部件

 注意：以下说明仅适用于显示器附带的支架。如果您要连接从其他任意来源购买的支架，请遵循所购产品附带的安装说明进行操作。

### 倾斜、旋转和垂直延伸部件

将支架连接到显示器上以后，您可以让显示器倾斜到对您而言最为舒适的视角。

#### C2422HE

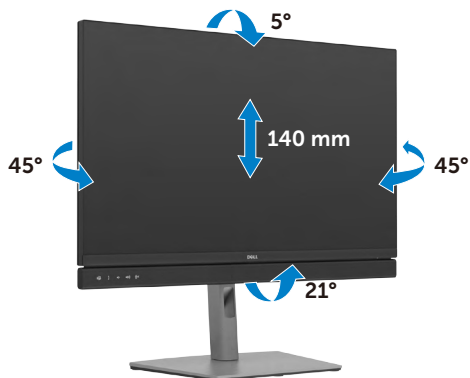

#### C2722DE

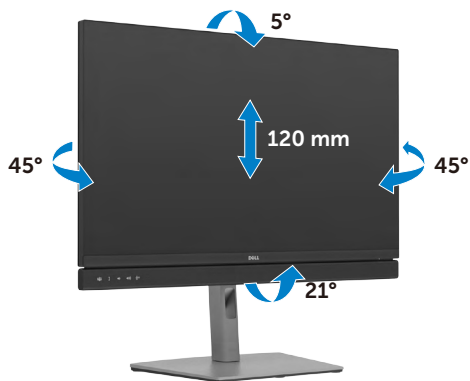

## C3422WE

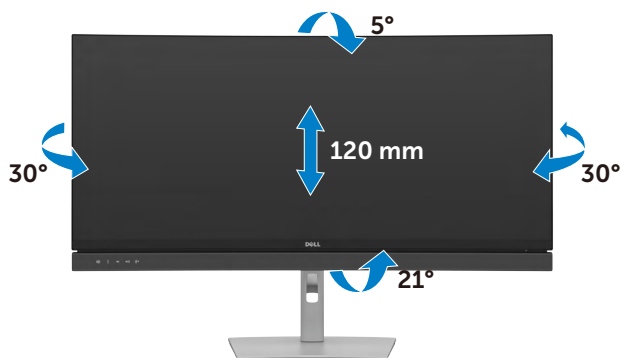

**注意：**显示器出厂时与支架是相互分离的。

### 旋转显示屏（仅适用于C2422HE/C2722DE）

在您旋转显示器之前，请垂直延伸显示器，直到末端已到达支架立板的顶部，然后向后倾斜显示器到最大仰角，从而避免碰到显示器的底部边缘。



**注意：**旋转显示器后，如果需要在您的Dell计算机上调整显示器的横向和纵向设置，请下载并安装最新的显卡驱动程序。如需下载最新版显卡驱动程序，请访问<https://www.dell.com/support/drivers>，并搜索合适的版本。

**注意：**显示器采用纵向模式时，使用图形密集型应用程序（如3D游戏）可能会让您感觉显示器的性能有所下降。



## 旋转显示器后在计算机上进行显示设置（仅适用于 C2422HE/C2722DE）

旋转显示器后，按照下列步骤，在计算机上进行显示设置。

 **注意：**如果您需要在非Dell品牌的计算机上使用本显示器，请访问显卡制造商或所用计算机制造商的官网，了解显示器旋转方法的相关信息。

### 进行显示设置：

1. 右键单击**Desktop（桌面）**，然后单击**Properties（属性）**。
2. 选择**Settings（设置）**选项卡，然后单击**Advanced（高级）**。
3. 如果您安装了AMD显卡，请选择**Rotation（旋转）**选项卡并完成您所偏好的旋转设置。
4. 如果您安装了nVidia（英伟达）显卡，请单击**nVidia（英伟达）**选项卡，在左侧竖列中选择**NVRotate（显示方向）**，然后完成您所偏好的旋转设置。
5. 如果您安装了Intel®显卡，请选择英特尔显卡选项卡，单击**Graphic Properties（显卡属性）**，选择**Rotation（旋转）**选项卡，然后完成您所偏好的旋转设置。

 **注意：**如果您未找到旋转选项或旋转选项无法正常使用，请访问 <https://www.dell.com/support> 并下载最新版的显卡驱动程序。

## 操作显示器网络摄像头

如果要使用显示器内置网络摄像头和麦克风，按下网络摄像头模块，然后松开。将弹出网络摄像头模块。

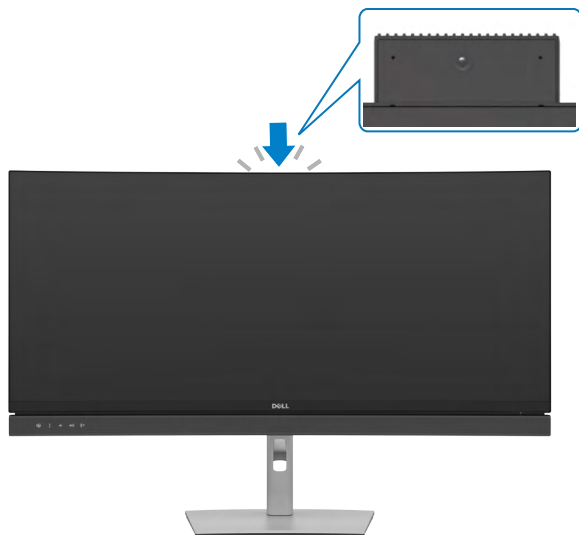

## 连接您的显示器

**警告：** 在开始本节所列的任何步骤之前，请仔细阅读并遵守[安全说明](#)。

将显示器连接到计算机上：

1. 关闭计算机。
2. 用DisplayPort或USB-C型电缆连接显示器和计算机。
3. 打开显示器。
4. 从显示器的屏幕显示菜单中选择正确的输入源，然后打开计算机。

**注意：** C2422HE/C3422WE默认设置为DisplayPort 1.2，C2722DE默认设置为DisplayPort 1.4。DisplayPort 1.1显卡可能无法正常显示。请参阅“[产品具体问题 - 使用DP连接到PC时无图像](#)”更改默认设置。

### 连接HDMI线（可选）

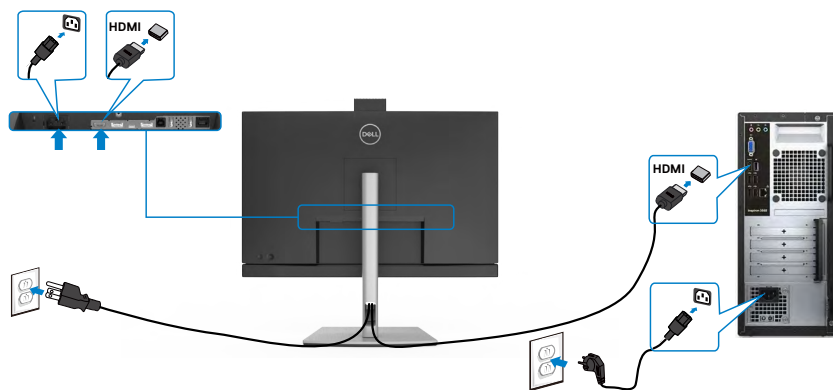

### 连接DP线

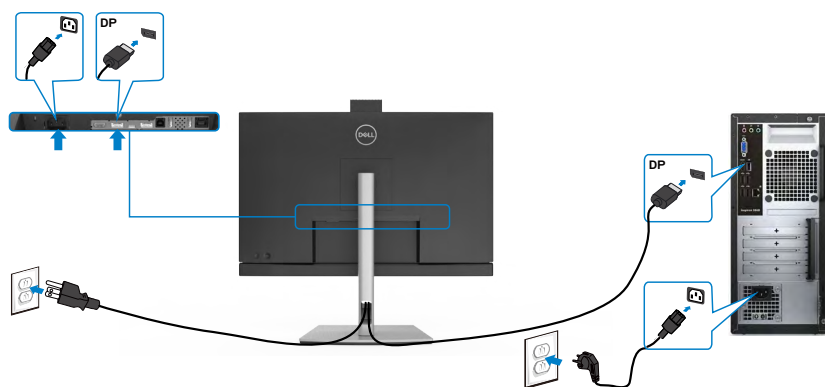

## 连接显示器应用 DP (MST) 功能 (仅适用于C2422HE/C2722DE)

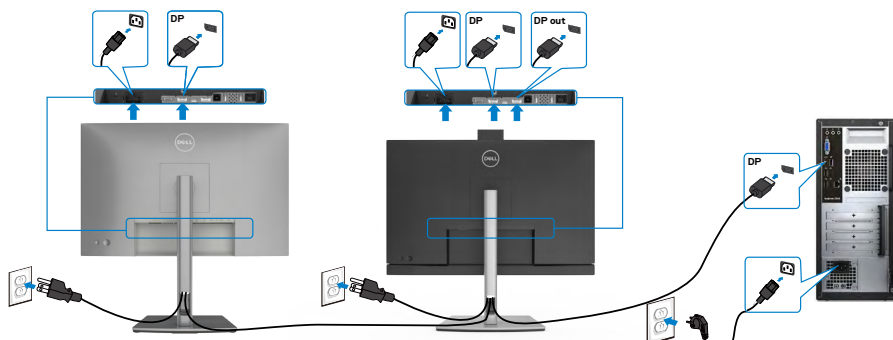

**注意：**支持 DP MST 功能。要使用此功能，您的 PC 图形卡必须保证 DP 1.2 的 MST 选项。

**注意：**在使用 DP 输出接口时，取下橡胶塞。

**注意：**不建议在 DP MST 功能中连接多个 C2422HE/C2722DE/C3422WE。

## 连接 USB 线

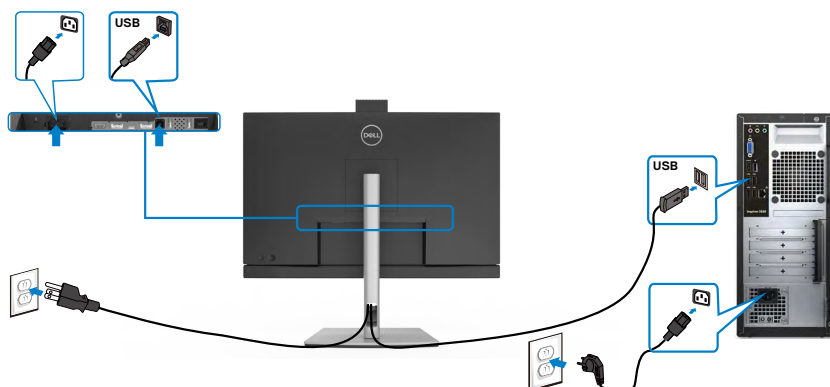

## 连接C型 USB线

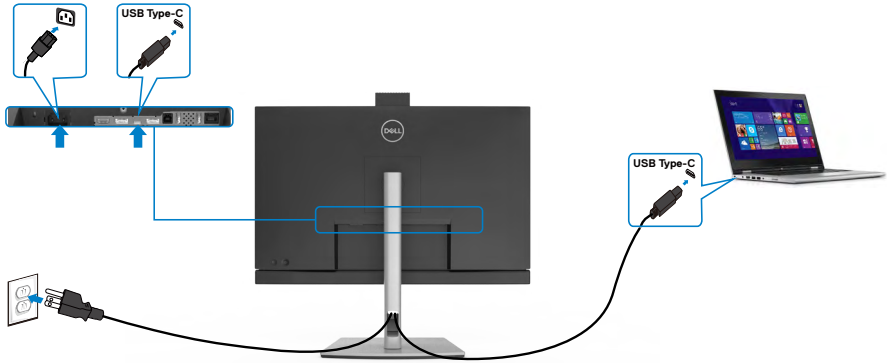

显示器的USB Type-C端口：

- 也可用作USB C型、DisplayPort 1.4(C2722DE)或DisplayPort 1.2(C2422HE/C3422WE)。
- 支持USB供电(PD)，最高90 W。

**注意：**根据设计，无论您的笔记本电脑的电源要求/实际功耗如何，无论电池的剩余电量运行时间有多少，Dell C2422HE/C2722DE/C3422WE显示器都可以为您的笔记本电脑提供最高90 W电源。

额定功率（在具有USB Type-C且支持PowerDelivery的笔记本电脑上）	最大充电功率
45 W	45 W
65 W	65 W
90 W	90 W
130 W	不支持

## 连接显示器应用 USB-C (MST) 功能（仅适用于C2422HE/C2722DE）

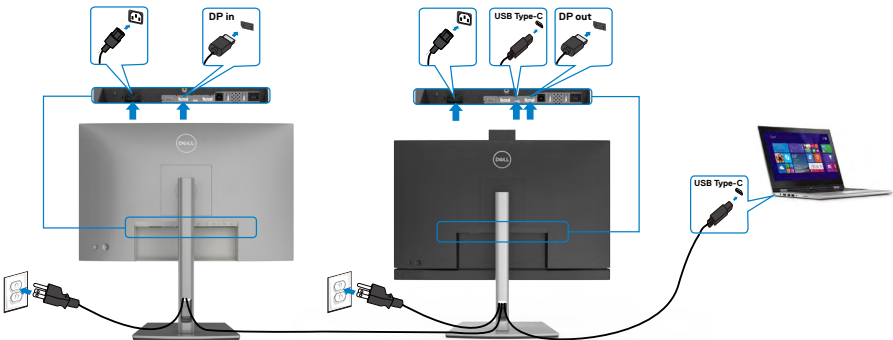

**注意：**通过MST支持的C2422HE/C2722DE的最大数量受到USB-C源带宽的限制。请参见“[产品特定问题 – 使用USB-C MST时没有图像](#)”。

**注意：**在使用DP输出接口时，取下橡胶塞。

**注意：**不建议在DP MST功能中连接多个C2422HE/C2722DE/C3422WE。

### 连接RJ45 线缆连接显示器（可选）

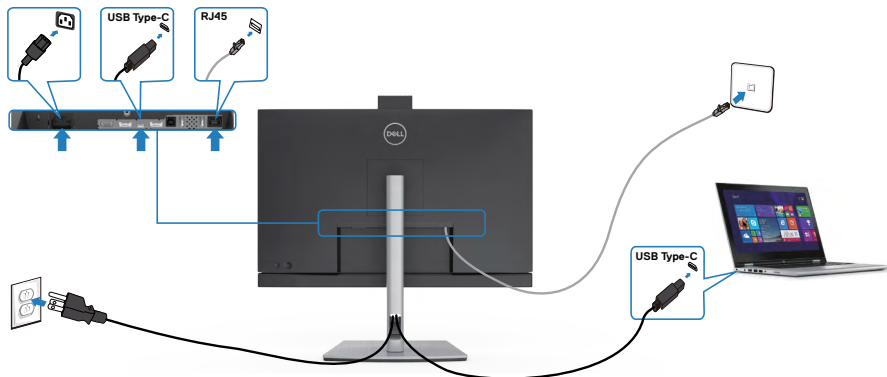

## 戴尔电源按键同步(DPBS)

显示器设计为具有 Dell 电源按钮同步 (DPBS) 功能，此功能可通过显示器电源按钮控制 PC 系统电源状态。仅内置 DPBS 功能的 Dell 平台支持此功能，且仅通过 USB-C 接口支持此功能。

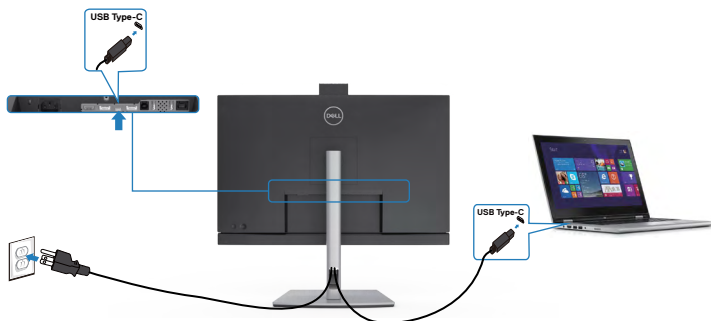

为确保 DPBS 功能首次能正常运行，请先在**Control Panel (控制面板)** 中对支持 DPBS 的平台执行以下步骤。

**注意：DPBS 仅支持 USB-C 上行端口。**

转到**Control Panel (控制面板)**。

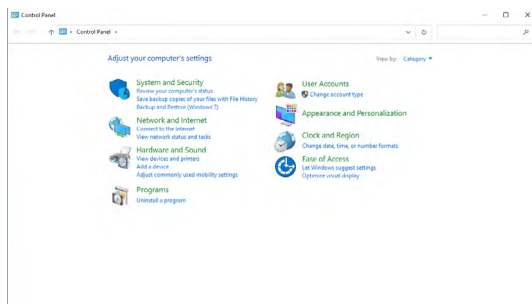

选择**Hardware and Sound (硬件和声音)**，然后选择**Power Options (电源选项)**。

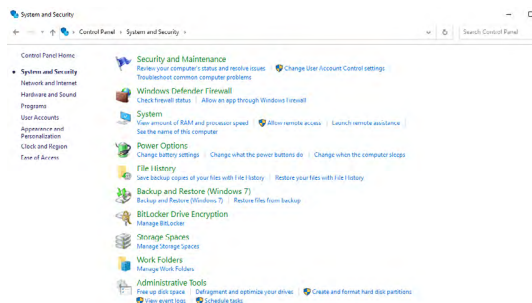



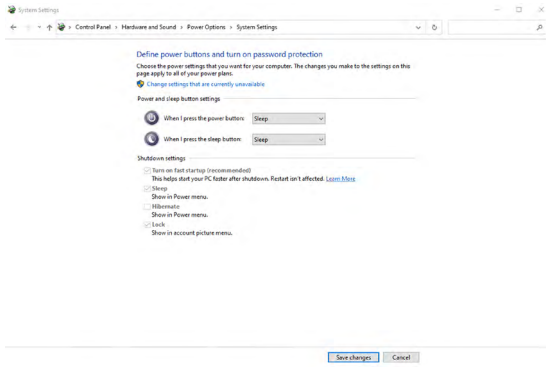

## 转到 System Settings (系统设置)

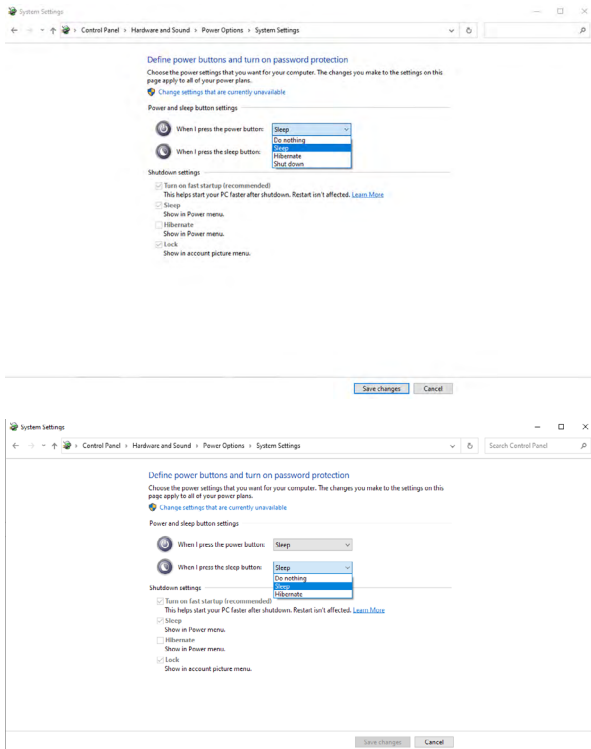

在**When I press the power button (当我按下电源按键)**的下拉菜单中，有几个选项可供选择，即**Do nothing/Sleep/Hibernate/Shut down (不操作/睡眠/休眠/关机)**，您可以选择**Sleep/Hibernate/Shut down (睡眠/休眠/关机)**。



 **注意：切勿选择Do nothing (不操作)**，否则显示器电源按键无法与PC系统电源状态同步。



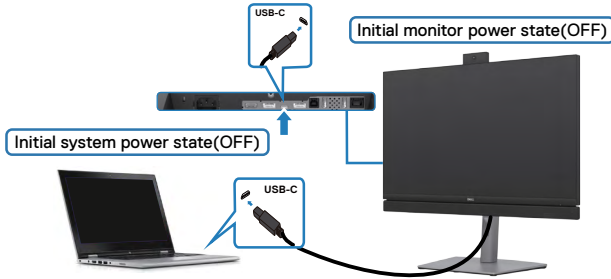

## 首次连接显示器DPBS



首次设置 DPBS 功能时：

1. 确保 PC 和显示器均处于关闭状态。
2. 按显示器电源按钮打开显示器。
3. 将 USB-C 线从 PC 连接至显示器。
4. 除 Dell Optiplex 7090/3090 Ultra 平台外，显示器和 PC 都将正常打开。
5. 当您连接 Dell Optiplex 7090/3090 Ultra 平台时，您可能会看到显示器和 PC 会瞬间打开。等待一会儿（大约 6 秒），PC 和显示器都将关闭。当您按下显示器电源按钮或 PC 电源按钮时，PC 和显示器都会打开。PC 系统电源状态与显示器电源按钮同步。

 **注意：**当显示器和PC第一次都处于关机状态时，建议您先打开显示器，然后将USB Type-C 线从PC连接到显示器。

 **注意：**可通过直流适配器插孔为Dell PC\* Ultra平台供电。也可以使用显示器的USB-C线通过电源传输(PD)为Dell PC\* Ultra平台供电；请将90 W USB-C充电  设为关闭模式下开启。

\* 请务必检查Dell PC是否支持DPBS。



## 使用DPBS功能

### USB-C 线缆唤醒

当您连接 USB-C 线缆时，显示器/PC 的状态如下：

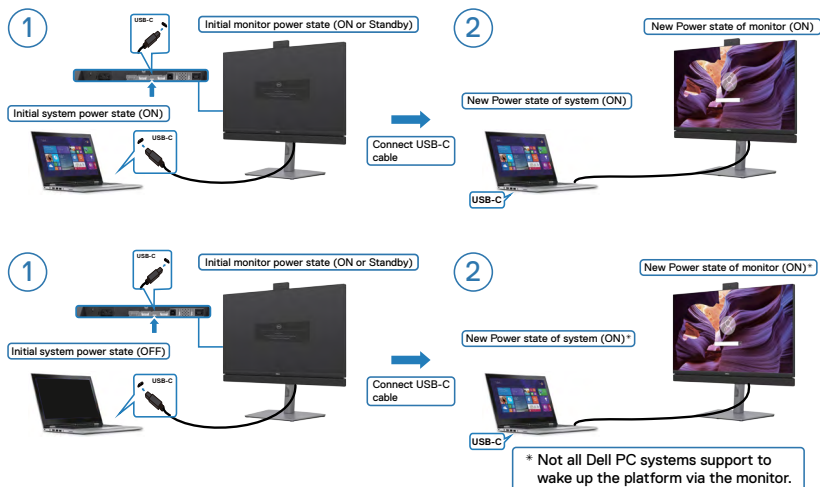

### 按电源按钮

当您按下显示器电源按钮或 PC 电源按钮时，显示器/PC 状态如下：

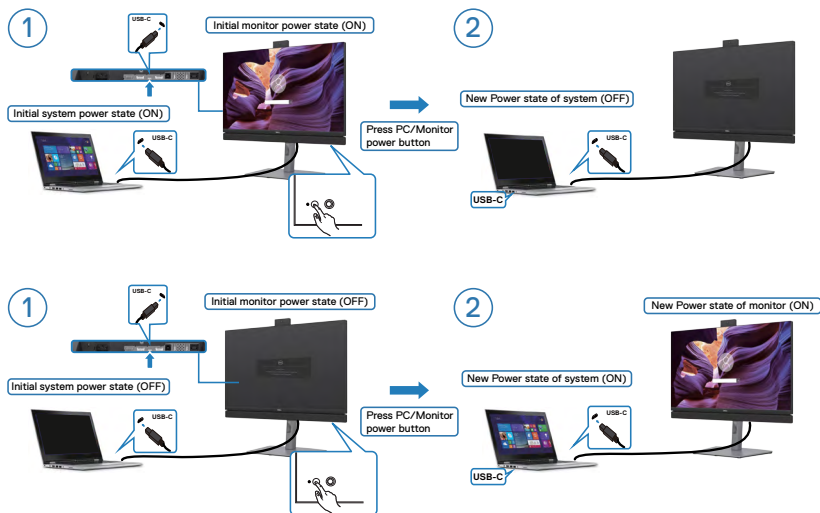

- 显示器和 PC 电源状态均为开启时，**按住显示器电源按钮 4 秒钟**，屏幕弹出窗口将询问您是否关闭 PC。

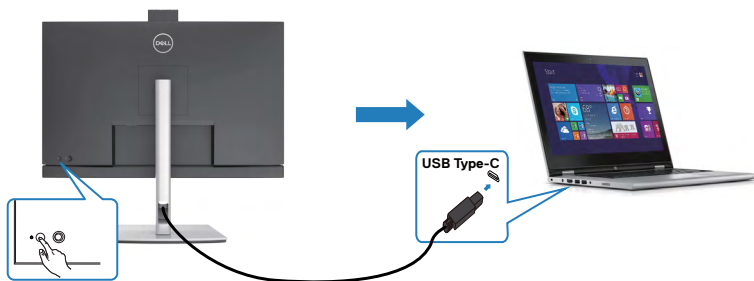

Press and hold 4s

PC will shut down

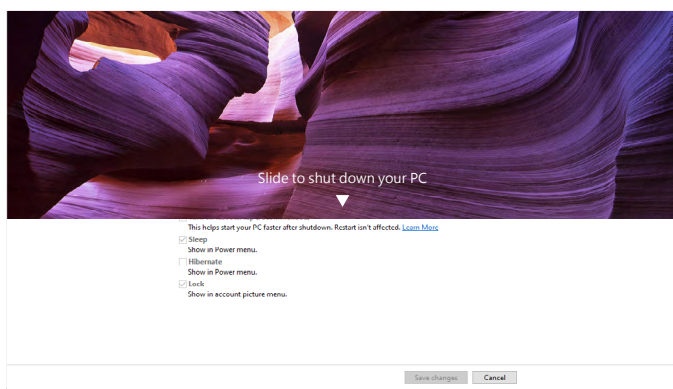

- 显示器和 PC 电源状态均为开启时，**按住显示器电源按钮 10 秒钟**，PC 将关闭。

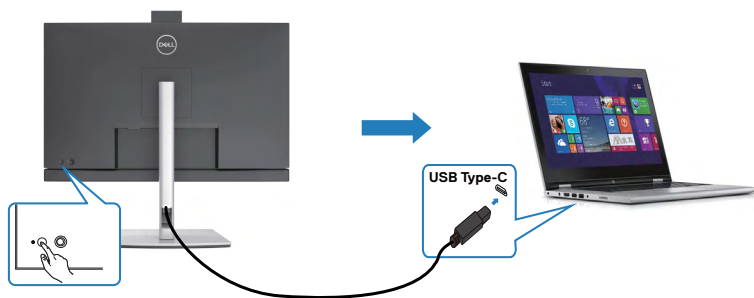

Press and hold 10s

PC will shut down



## 在DPBS模式下连接显示器实现USB-C多数据流传输(MST)功能（仅限C2422HE/C2722DE）

一台PC连接到两台处于初始断电状态的显示器后，PC系统电源状态与显示器1电源按键同步。当您按下显示器1或PC电源按键时，显示器1和PC都会打开。同时显示器2将保持关闭。您需要手动按下显示器2上的电源按钮来打开它。

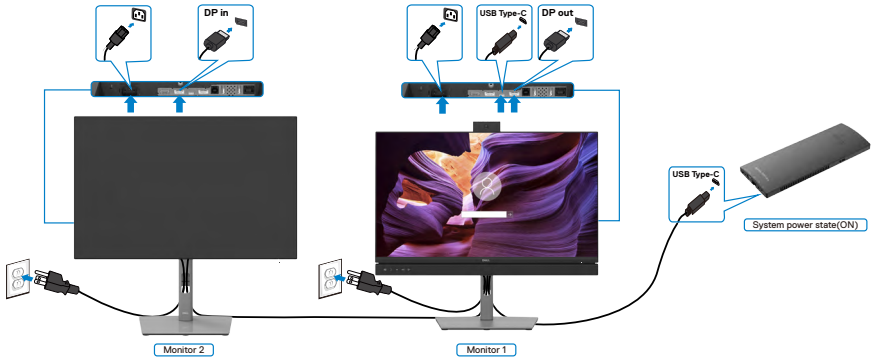

**注意：** 两台显示器都需要是支持DPBS功能的Dell显示器。

**注意：** DPBS模式下不建议在USB-C MST功能中连接多个C2422HE/C2722DE/C3422WE。

类似地，一台PC连接到两台处于初始通电状态的显示器后，PC系统电源状态与显示器1电源按键同步。当您按下显示器1或PC电源按键时，显示器1和PC都会打开。同时显示器2将处于待机模式。您需要手动按下显示器2上的电源按钮来关闭它。

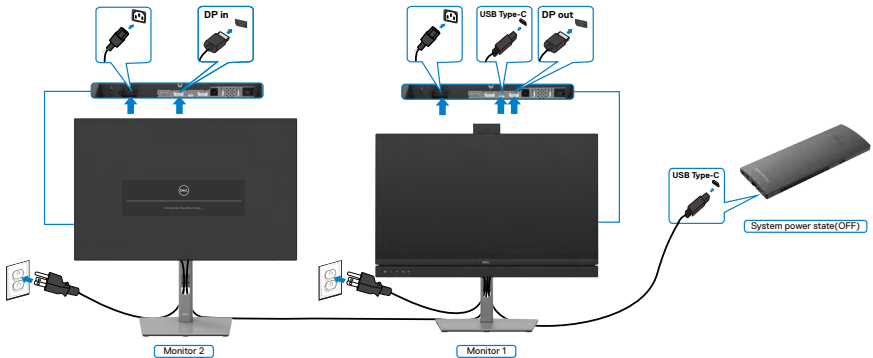

## 在DPBS模式下连接显示器的USB-C端口

戴尔OptiPlex 7090 Ultra平台有两个USB-C接口，因此显示器1和显示器2的电源状态都可以与PC同步。

当PC和两个显示器处于初始通电状态时，按下显示器1或显示器2上的电源按钮将关闭PC、显示器1和显示器2。

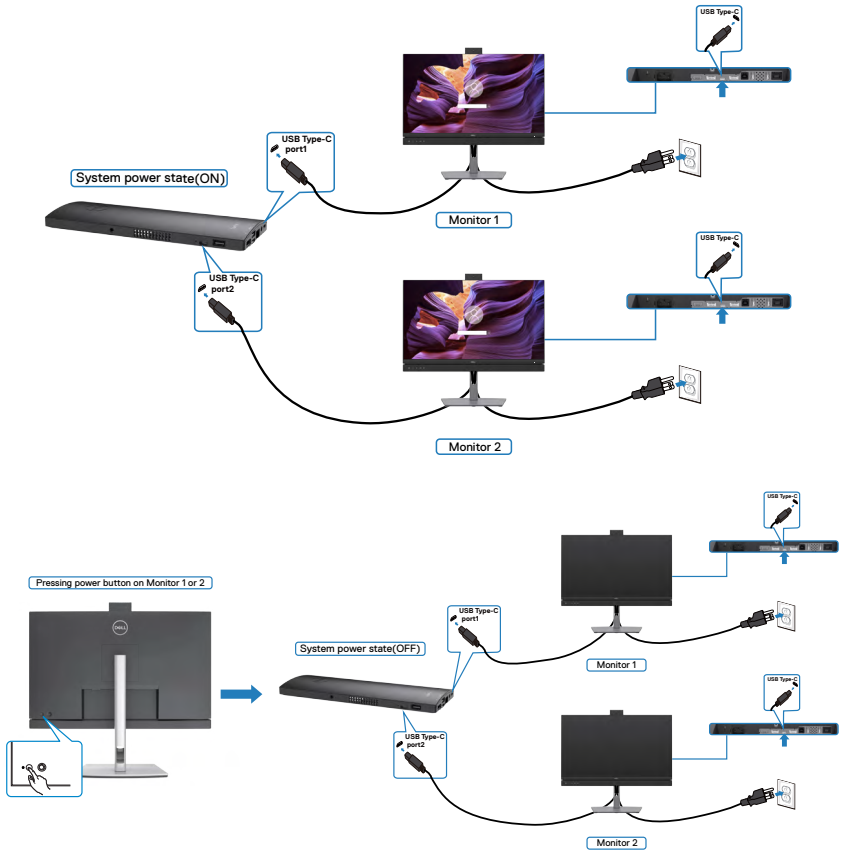

确保将**USB-C Charging (USB-C充电)** 设置为On in Off模式。当PC和两个显示器处于初始断电状态时，按下显示器1或显示器2上的电源按钮将打开PC、显示器1和显示器2。

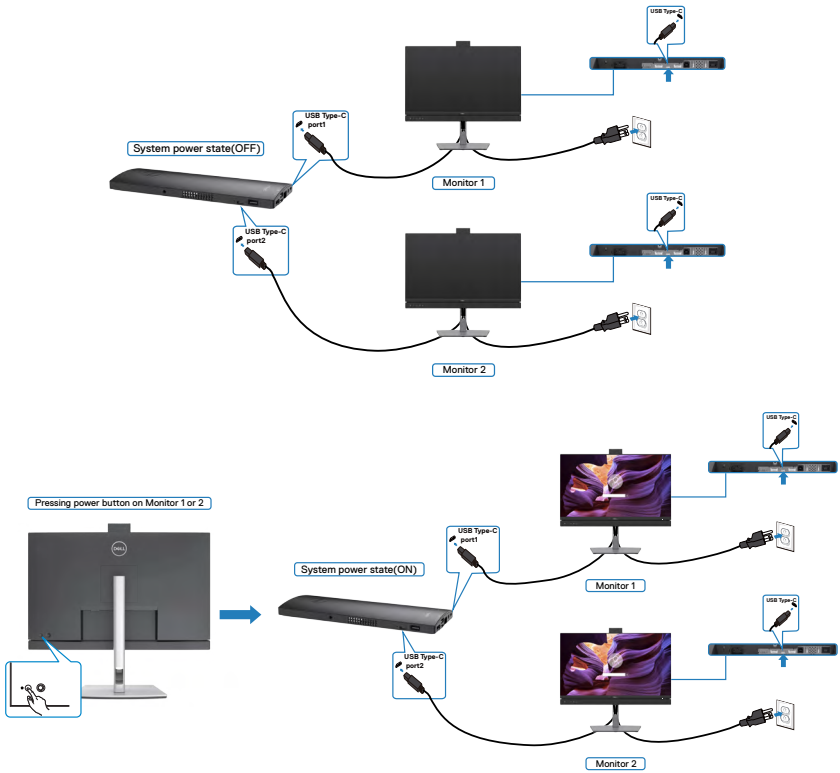

## 整理您的线缆



将所有必要的线缆连接到您的显示器和计算机后，（请参阅[连接您的显示器](#)部分的内容来了解线缆连接方法），并按照上述方法整理好所有的线缆。

## 使用金士顿锁（选配）来保护您的显示器

安全锁插槽位于显示器底部。（请参阅[安全锁插槽](#)部分的内容）

欲了解更多关于金士顿安全锁（需单独购买）使用方法的信息，请参阅安全锁产品附带的文档。

您可以使用金士顿安全锁将显示器固定在桌子上。

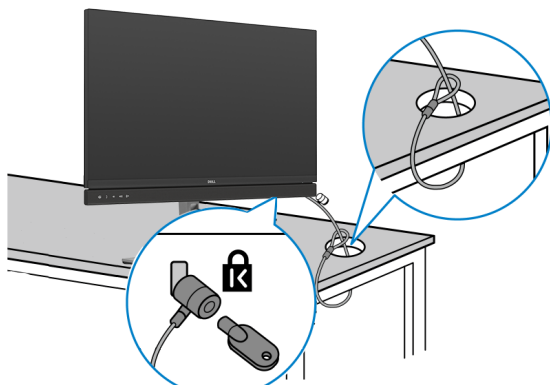



 **注意：**配图仅用于说明目的。安全锁的外观可能与配图存在差异。





## 卸下显示器支架

 **提醒：**为防止卸下支架时液晶屏上出现划痕，请务必将显示器放在柔软、干净表面上。

 **注意：**以下说明仅适用于显示器附带的支架。如果您要连接从其他任意来源购买的支架，请遵循所购产品附带的安装说明进行操作。

### 卸下支架：

1. 将显示器放在软布或软垫上。
2. 按住支架释放按钮。
3. 将支架抬起，使支架与显示器分离。

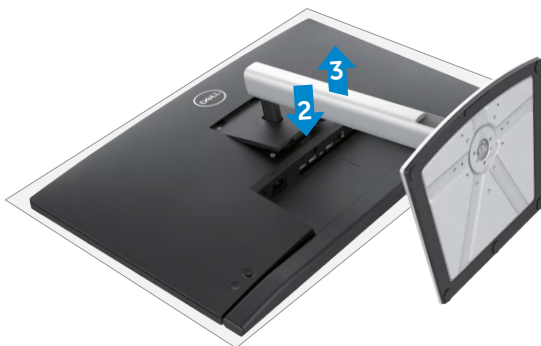

## 壁挂（可选）

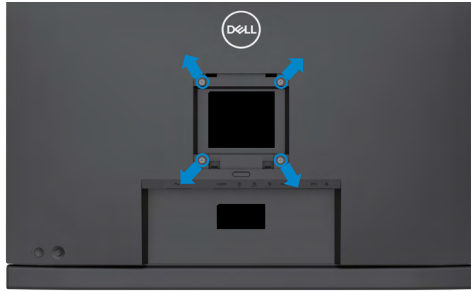

**注意：**使用M4 x 11 mm规格的螺丝将显示器连接到壁挂安装套件上。

请参考VESA兼容墙壁安装套件所附带的说明。

1. 将显示器放在一块置于稳定、平整桌面上方的软布或软垫上。
2. 拆下支架。
3. 用十字螺丝刀拆卸用于固定塑料盖板的四个螺钉。
4. 将壁挂安装套件的安装支架连接到显示器上。
5. 按照壁挂安装套件随附文档中的说明，将显示器安装到墙上。

**注意：**仅适用于UL或CSA或GS列出的壁挂式支架，最小重量/承载能力为17.32 kg(38.40 lb)(C2422HE)/22.96 kg(50.80 lb)(C2722DE)/29.20 kg(64.24 lb)(C3422WE)。



# 显示器操作

## 开启显示器电源

按下  按钮，打开显示器。

## 使用操纵杆控制工具

使用显示器后方的操纵杆控制工具进行屏幕显示调整。



1. 按下操纵杆按钮以启动屏幕显示主菜单。
2. 上下左右移动操纵杆，在各选项之间进行切换。
3. 再次按下操纵杆按钮以确认设置并退出。

操纵杆	描述
	<ul style="list-style-type: none"><li>· 当屏幕显示菜单处于开启状态时，按下按钮以确认选择或保存设置。</li><li>· 当屏幕显示菜单处于关闭状态时，按下按钮以启动屏幕显示主菜单。请参阅<a href="#">查看菜单系统</a>部分的内容。</li></ul>
	<ul style="list-style-type: none"><li>· 用于两端（左右）方向调整。</li><li>· 向右移动以进入子菜单。</li><li>· 向左移动以退出子菜单。</li><li>· 增加（右）或减少（左）所选菜单项目的参数。</li></ul>
	<ul style="list-style-type: none"><li>· 用于两端（上下）方向调整。</li><li>· 在菜单项目之间切换。</li><li>· 增加（上）或减少（下）所选菜单项目的参数。</li></ul>











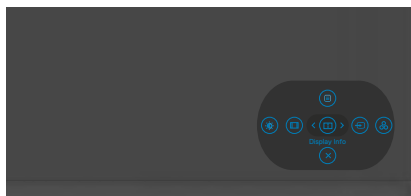

## 使用后面板控制工具

使用显示器背面的操纵杆控制工具来调整显示设置。当您使用按钮来调整设置时，屏幕显示菜单会在每项功能变化时显示其数值。



下表对后面板按钮进行了说明：

后面板按钮	描述
1  快捷键：Menu（菜单）	使用此 <b>Menu（菜单）</b> 按钮启动屏幕显示（OSD）并选择屏幕显示菜单。请参阅 <a href="#">查看菜单系统</a> 部分的内容。
2  快捷键：Display Info（显示信息）	使用此按钮在Display Info（显示信息）列表中做出选择。
3  快捷键：Input Source（输入源）	使用此按钮从列表中选择输入源。
4  快捷键：Preset Modes（预设模式）	使用此按钮在预设色彩模式列表中做出选择。
5  快捷键：Brightness/Contrast（亮度/对比度）	直接显示 <b>Brightness/Contrast（亮度/对比度）</b> 调节滑动条。
6  快捷键：Aspect Ratio（长宽比）	使用此按钮在Aspect Ratio（长宽比）列表中做出选择。
7  Exit（退出）	使用此按钮返回主菜单或退出屏幕显示（OSD）主菜单。



# 使用OSD锁定功能

您可以锁定前面板的控制按钮，以防止误触屏幕显示菜单（OSD）和/或电源按钮。

## 使用锁定菜单以锁定按钮。

1. 请选择以下选项之一。



2. 将显示下面的消息：

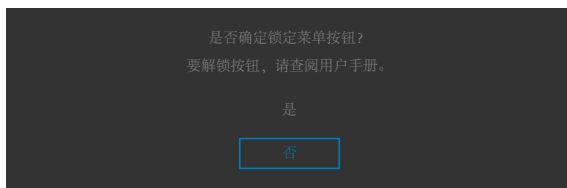

3. 选择“是”后即可锁定按钮。锁定后再按下任何控制按钮即可显示锁定图标



## 使用操纵杆控制工具来锁定按钮。

长按操纵杆的左导航按钮四秒钟后，屏幕上会出现一个菜单。

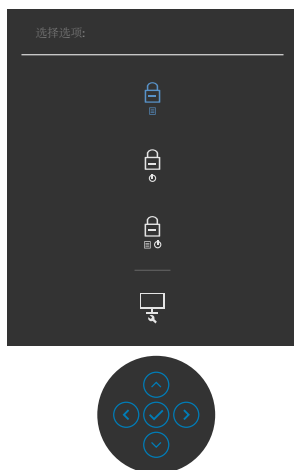

请选择以下选项之一。

选项	说明
1  菜单按钮锁定	使用此图标锁定OSD菜单功能。
2  电源按钮锁定	使用此图标锁定电源按钮的关闭电源功能。
3  菜单和电源按钮都锁定	使用此图标锁定OSD菜单和电源按钮的关闭电源功能。
4  内置诊断	使用此图标运行内置诊断，请参见“ <a href="#">内置诊断</a> ”。



## 解锁按钮。

长按操纵杆的左导航按钮四秒钟，直到屏幕上出现一个菜单。下表描述了可用于解锁前面板控制按钮的选项。









选项	说明
1  菜单按钮锁定	使用此图标解锁OSD菜单功能。
2  电源按钮锁定	使用此图标解锁电源按钮的关闭电源功能。
3  菜单和电源按钮都锁定	使用此图标解锁OSD菜单和电源按钮的关闭电源功能。

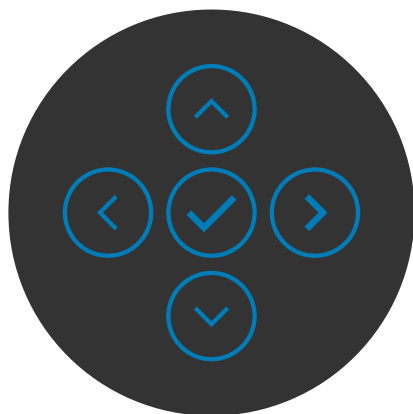

## 前-面板按钮

使用显示器前面的按钮调整图像设置。



前-面板	说明
1   向上 向下	使用向上（增大）和向下（减小）键调整 OSD 菜单中的项目。
2  上一步	使用上一步按钮后可以返回上一级菜单。
3  下一步	使用下一步按钮后可以确认您的选择。
4  确定	使用勾选按钮后可以确认您的选择。





# 使用On-Screen Display（OSD屏幕显示）菜单

## 查看菜单系统

图标	菜单和子菜单	描述
	<b>Brightness/Contrast</b> (亮度/对比度)	使用此菜单来启用（亮度/对比度）调整。 
	<b>Brightness (亮度)</b>	您可以用 <b>Brightness (亮度)</b> 设置来调整背光的亮度（最小值=0；最大值=100）。 向上移动操纵杆可以提高亮度。 向下移动操纵杆可以降低亮度。
	<b>Contrast (对比度)</b>	首先调整 <b>Brightness (亮度)</b> ，然后仅在需要进一步调整时再调整 <b>Contrast (对比度)</b> 。 向上移动操纵杆可以提高对比度，向下移动操纵杆可以降低对比度（数值在0和100之间）。 您可以用 <b>Contrast (对比度)</b> 功能来调节显示器屏幕上的明暗对比程度。



## 图标 菜单和子菜单

## 描述



### Input Source (输入源)

使用**Input Source (输入源)**菜单，在显示器已连接的不同视频输入源之间进行选择。

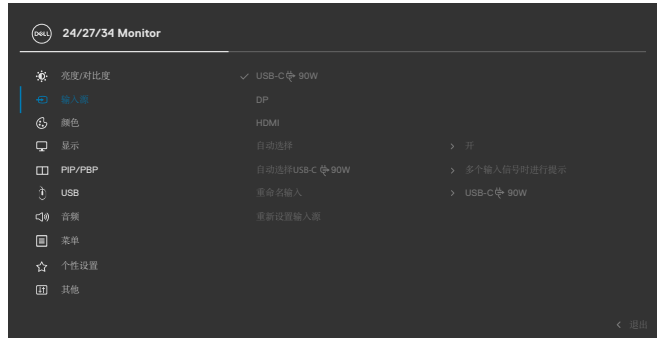

### USB-C @ 90 W

使用**USB-C @ 90 W**连接设备时，选择**USB-C @ 90 W**输入。按下操纵杆按钮以确认选择。

### DP

使用**DP (DisplayPort)**连接设备时，选择**DP**输入。按下操纵杆按钮以确认选择。

### HDMI

使用HDMI连接设备时，选择**HDMI**输入。按下操纵杆按钮以确认选择。

### Auto Select (自动选择)

开启这项功能即可让显示器自动扫描可用的输入源。按下操纵杆按钮以确认选择。

### Auto Select for USB-C @ 90 W 自动选择USB-C @ 90 W)

允许您将“自动选择C型USB”设置为：

- **多个输入信号时进行提示**：总是显示“切换到C型USB视频输入”消息，让用户选择是否切换。
- **是**：连接了USB-C时，定标器总是切换到C型USB视频而不询问。
- **否**：定标器不会从一个可用输入自动切换到C型USB视频。

### Rename Inputs (重命名输入)

可用于重命名输入。

### Reset Input Source (重置输入源)

将**Input Source (输入源)**菜单下的所有设置重置为出厂默认值。





**Color**  
(颜色)

使用**颜色**菜单调整颜色设置模式。



**Preset Modes**  
(预设模式)

选择预设模式时，您可以从列表中选择**标准**、**电影**、**游戏**、**Warm (暖色调)**、**Cool (冷色调)**或**自定颜色**。



- **标准**：默认颜色设置，此显示器使用低蓝光面板，并通过 TUV 认证，以减少蓝光输出，并为阅读屏幕内容创建更放松且较少刺激的画面。
- **电影**：适合影片。
- **游戏**：适合大多数游戏应用。
- **Warm (暖色调)**：用较低的色温来显示颜色。屏幕的颜色偏红/偏黄，显得色调较暖。
- **Cool (冷色调)**：用较高的色温来显示颜色。屏幕的颜色偏蓝，显得色调较冷。



- **自定颜色：**可用于手动调整色彩设置。按下操纵杆的左右按钮以调整红色、绿色和蓝色值，并自行创建预设色彩模式。

**Input Color Format**  
(输入颜色格式)

设置视频输入模式。

- **RGB：**如果您的显示器使用 C 型 USB、DP、HDMI 线连接到电脑（或 DVD 播放机）上，请选择此选项。
- **YPbPr：**如果您的 DVD 播放机只支持 YPbPr 输出，选择此选项。

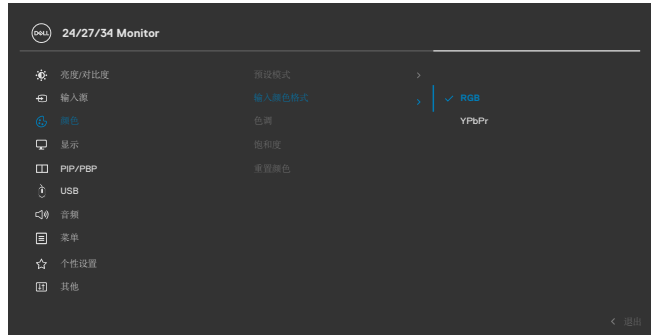

**Hue (色调)**

使用操纵杆将色调的数值从0调整到100。

**注意：**色调调整仅适用于影片和游戏模式。

**Saturation (饱和度)**

使用操纵杆将饱和度的数值从0调整到100。

**注意：**饱和度调整仅适用于影片和游戏模式。

**Reset Color (重置颜色)**

将显示器的颜色设置恢复至出厂默认设置。



## 图标 菜单和子菜单 描述



### Dispalry (显示)

使用显示菜单调整图像。



### Aspect Ratio (宽高比)

**C2422HE:**将图像比例调整为**Wide 16:9 (宽 16:9)**，**4:3**，**5:4**。

**C2722DE:** 将图像比例调整为 **16:9**，**Auto Resize (自动调整大小)**，**4:3**，**1:1**。

**C3422WE:**将图像比例调整为**Wide 21:9 (宽 21:9)**，**4:3**，**5:4**。

### Sharpness (清晰度)

使图像看起来更突出或更柔和。

上下移动操纵杆，将锐度的数值从“0”调整到“100”。

### Response Time (响应时间)

允许您将**响应时间**设为**正常**或**快速**。

### MST (仅适用于 C2422HE/ C2722DE)

DP多流传输，设为“开”时启用MST (DP输出)，设为“关”时禁用MST功能。

**注意：**当DP/C型 USB上行线和DP下行线连接后，显示器会自动设置MST = ON，此操作仅在“恢复出厂设置”和“显示器重置”后执行一次。

### USB-C Prioritization (USB-C优先级 排序) (仅C2722DE)

允许您在使用USB C型接口/DisplayPort接口时指定以高分辨率 (高分辨率) 或高速 (高数据速度) 传输数据的优先级。

**注意：**如果您的PC没有内置电池组，而是直接从显示器USB C型接口供电 (例如戴尔OptiPlex Ultra Desktop)，动态更改USB-C优先级排序将中断显示器到PC的电源。请在断电期间将 **USB-C充电** 设置为开启。



**图标 菜单和子菜单**

**描述**

**Reset Display  
(重置显示)**

将**Display (显示)** 菜单下的所有设置重置为出厂默认值。



**PIP/PBP  
(仅适用于  
C3422WE)**

此功能将弹出一个窗口，显示来自另一个输入源的图像。



主窗口	子窗口	
	USB-C	DP
USB-C	✓	✓
DP	✓	✓

**注意：** PBP下的图像将显示在屏幕中央，而不是全屏。



**PIP/PBP Mode (PIP/PBP 模式)**

调整 PIP 或 PBP (画旁画) 模式。  
您可以通过选择关闭来禁用这项功能。

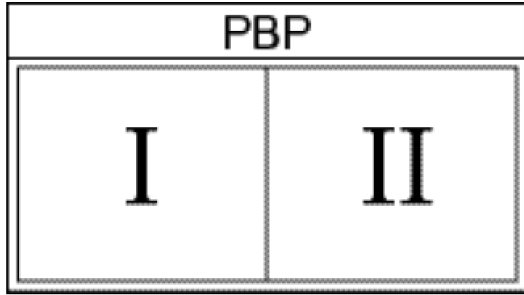

**PIP/PBP (Sub) (PIP/PBP (子窗口))**

就 PIP/PBP 子窗口，在可能连接到显示器的不同视频信号之间选择。按下 ✓ 按键选择 PBP 子窗口源信号。

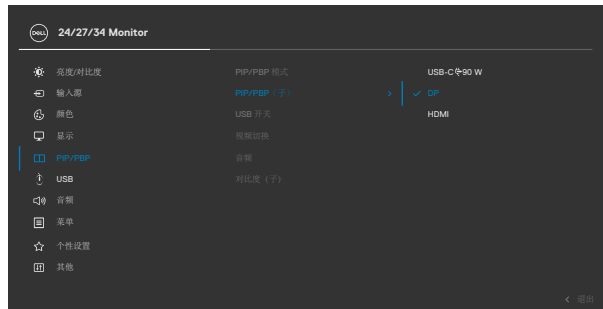

图标	菜单和子菜单	描述
	<b>USB Switch (USB开关)</b>	选择以在PBP模式下切换USB上行源。移动操纵杆，在PBP模式下切换USB上行源。
	<b>Video Swap (视频交换)</b>	选择以在PBP模式下在主窗口和子窗口之间交换视频。移动操纵杆交换主窗口和子窗口。
	<b>Contrast (Sub) (对比度 (子窗口))</b>	在PBP模式下调整图片的对比度水平。移动操纵杆来增加或减少对比度。



## USB

允许您设置DP输入信号的USB上行接口，因此当您电脑连接到任一上行接口时，显示器的USB下行接口（例如键盘和鼠标）可以被当前输入信号所使用。

当您只使用一个上行接口时，连接的上行接口处于活动状态。

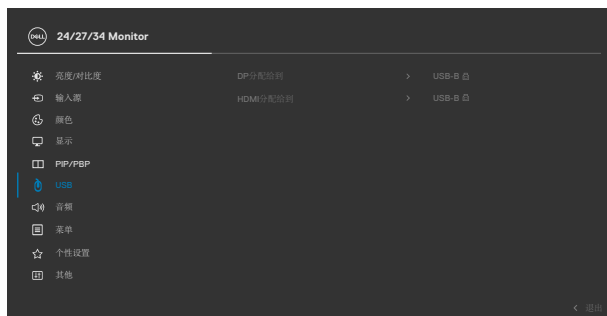

**注意：**为了防止数据损坏或丢失，在更改USB上行接口之前，请确保连接到显示器USB上行接口的电脑没有使用USB存储设备。





## 图标 菜单和子菜单

## 描述



### Audio (音频)

使用Audio Settings（音频设置）菜单调整音频设置。



### Volume (音量)

允许您调高扬声器音量。

上下移动操纵杆，将音量从“0”调整到“100”。

### Speaker (扬声器)

选择开启或关闭扬声器功能。

### Reset Audio (重置音频)

将 Audio（音频）菜单下的所有设置重置为出厂默认值。

**注意：**使用 USB 线的音频音量与 windows 音量同步，而不是默认设置。



## 图标 菜单和子菜单

## 描述



### Menu (菜单)

选择此选项可调整屏幕显示菜单 (OSD) 的设置, 如屏幕显示菜单 (OSD) 的语言, 以及菜单在屏幕上停留的时间等。

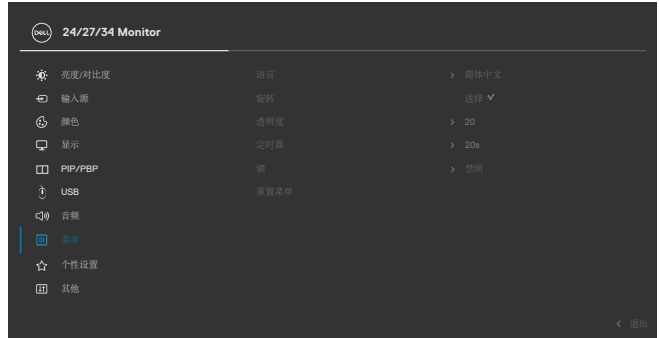

### Language (语言)

您可以设置屏幕显示菜单 (OSD) 的语言 (共有八种语言可选)。

(英文、西班牙文、法文、德文、巴西葡萄牙文、俄文、简体中文或日文)。

### Rotation (旋转) (仅适用于 C2422HE/ C2722DE)

将 OSD 旋转 0/90/270度。

您可以根据显示旋转来调整菜单。

### Transparency (透明度)

选择此选项后向上或向下移动操纵杆来调整菜单的透明度 (最小值=0/最大值=100)。

### Timer (定时器)

**OSD Hold Time (屏幕显示菜单停留时间)**: 按下按钮后即可设施屏幕显示菜单保持活动状态的时长。

移动操纵杆, 以1秒为增量调整滑动条 (最短为5秒, 最长为60秒)。



**Lock (锁)**

您可以通过锁定显示器上的控制按钮来防止他人使用控件。锁定控制按钮还可以防止并排放置的多台显示器出现意外激活的情况。



- ◆ **菜单按钮**：通过OSD锁定菜单按钮。
- ◆ **电源按钮**：通过OSD锁定电源按钮。
- ◆ **菜单+电源按钮**：通过OSD锁定所有菜单和电源按钮。
- ◆ **禁用**：向左移动操纵杆并维持4秒钟。

**Reset Menu  
(重置菜单)**

将**Reset (重置)** 菜单下的所有设置重置为出厂默认值。





**Personalize  
(个性化)**



**Shortcut key 1  
(快捷键 1)**

**Shortcut key 2  
(快捷键 2)**

**Shortcut key 3  
(快捷键 3)**

您可以在**预设模式、亮度/对比度、输入源、长宽比、旋转、显示信息**界面中进行快捷键的设置。

**Shortcut key 4  
(快捷键 4)**

**Shortcut key 5  
(快捷键 5)**

**Power Button  
LED (LED 电源  
按钮)**

可以用来设置电源灯的状态以节省能源。

**USB-C Charging  
90 W  
(USB-C 充电  
90 W)**

您可以在显示器待机模式下启用或禁用**USB-C 充电 90 W**功能。

**Other USB-C  
Charging  
(其他USB充  
电)**

您可以在显示器待机模式下启用或禁用其他USB充电功能。

**Fast Wakeup (快速  
唤醒)  
(仅限C3422WE)**

缩短睡眠模式的恢复时间。



## 图标 菜单和子菜单

## 描述

**Reset Personalization (重置个性化设定)**

将**Personalize (个性化)** 菜单下的所有设置重置为出厂默认值。



**Others (其他)**

选择此选项可调整屏幕显示菜单 (OSD) 的设置, 如**DDC/CI (显示数据通道/指令接口)**, **LCD conditioning (液晶显示器调节)** 等。

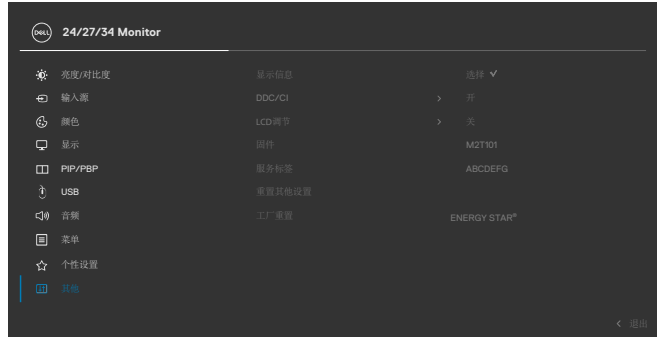

## Display Info (显示信息)

显示显示器的当前设置信息。

## DDC/CI

**DDC/CI (显示数据通道/指令接口)** 可配合电脑上的软件来调整您的显示器参数 (亮度、色彩平衡等)。您可以通过选择**Off (关闭)** 来禁用这项功能。启用此功能后, 您可以获得最佳用户体验并享受显示器的最佳性能。

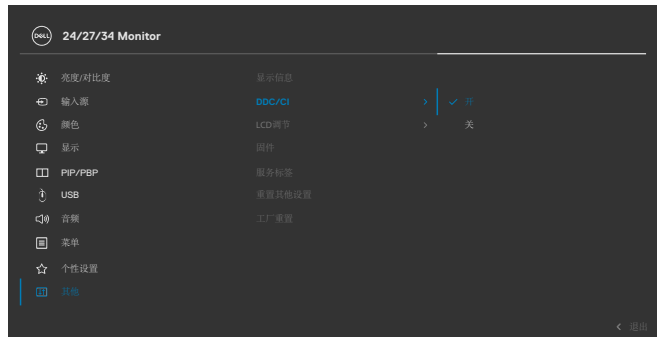

## 图标 菜单和子菜单

## 描述

### LCD Conditioning (LCD 调节)

有助于减少轻微的图像残留现象。根据图像残留的程度不同，运行该程序可能需要花费一些时间。您可以通过选择**On (开启)**来启用这项功能。



### Firmware (固件)

显示显示器的固件版本。

### Service Tag (服务标签)

显示服务标签。服务标签是唯一的字母数字标识符，Dell的工作人员可以通过服务标签来识别产品规格并查看保修信息。

**注意：**盖板背面的标签上也印有服务标签的内容。

### Reset Others (重置其他设置)

将**Others (其他)**菜单下的所有设置重置为出厂默认值。

### Factory Reset (工厂设置)

将所有预设值恢复为出厂默认设置。



## 屏幕显示菜单 (OSD) 警告信息

当显示器不支持特定的分辨率模式时，您将看到以下消息：



这意味着显示器无法同步从计算机接收的信号。请参见[显示器规格](#)部分的内容，了解这款显示器可接收的水平和垂直信号频率范围。推荐采用**1920 x 1080 (C2422HE) / 2560 x 1440 (C2722DE) / 3440 x 1440 (C3422WE)**模式。

在DDC/CI（显示数据通道/指令接口）功能被禁用之前，您将看到以下信息：

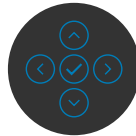

当显示器进入省电模式时将显示以下消息：



激活计算机和显示器以便使用**OSD**。

如果您按下了电源按钮以外的任何按钮，则显示器将基于您所选择的输入源显示以下消息：



在以下情况下，当支持DP交替模式的线缆连接到显示器时，会显示一条消息：  
当“**自动选择USB-C**  **90 W**”设为“**有多个输入时提示**”时。  
当USB-C线连接到显示器时。



在其他功能中选择**Factory Reset（恢复出厂设置）**的屏幕显示菜单项目，将出现以下消息：

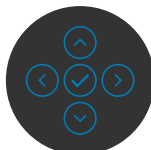
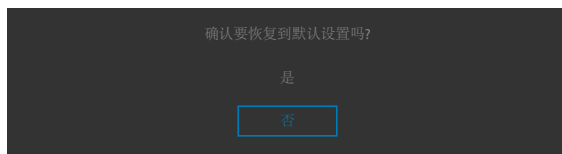

当系统询问是否要恢复出厂设置而您选择了“是”时，将出现以下消息：





在**个性化**功能界面中选择屏幕显示菜单（OSD）项目的“**在待机模式下开启**”选项后，将出现以下消息：



将亮度级别调整到超出默认值的75%以上后，将出现以下消息：

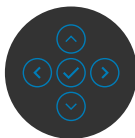
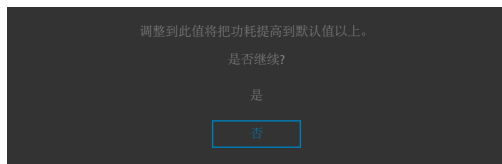

- 当用户选择“是”时，电源消息仅出现一次。
- 当用户选择“否”时，电源警告消息将再次弹出。
- 仅当用户在屏幕显示菜单（OSD）中恢复出厂设置时，电源警告消息才会再次出现。



如果您选择了USB Type-C/DP/HDMI 输入源中的任意一项，但没有连接相应的线缆，则显示器上会出现如下所示的浮动对话框。



或



或



当网络摄像头模块**弹出**时，将出现以下消息：



当网络摄像头模块**弹入**（收回）时，将出现以下消息：



如果网络摄像头 **弹出**（收回）并且按下 **Mute (静音)**按钮，将出现以下消息：

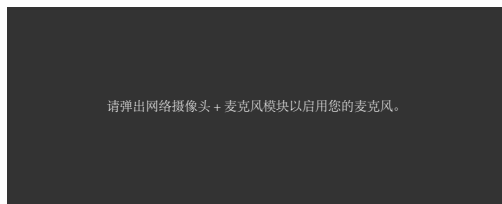

当未连接USB上行电缆时，按下 **Teams/ Hookswitch/Mute (静音)**按钮，将出现以下消息：



 **注意：**要使Teams/Hookswitch/调低音量/调高音量/静音按钮工作，需要将USB上行电缆（A型到B型或C型到C型）从PC连接到显示器。

请参阅[故障排除](#)部分以了解更多信息。



## 设置最大分辨率

设置显示器的最大分辨率：

在Windows 7、Windows 8或Windows 8.1系统中：

1. Windows 8或Windows 8.1系统用户可选择桌面面板以切换至经典桌面。Windows Vista和Windows 7用户请跳过此步骤。
2. 右键单击桌面，然后单击**Screen Resolution（屏幕分辨率）**。
3. 单击**Screen Resolution（屏幕分辨率）**的下拉列表，然后选择1920 × 1080 (C2422HE) / 2560 × 1440 (C2722DE) / 3440 × 1440 (C3422WE)。
4. 单击**OK（确定）**。

在Windows 10系统中：

1. 右键单击桌面，然后单击**Display Settings（显示设置）**。
2. 单击**Advanced display settings（高级显示设置）**。
3. 单击**Resolution（分辨率）**下拉列表，选择1920 × 1080 (C2422HE) / 2560 × 1440 (C2722DE) / 3440 × 1440 (C3422WE)。
4. 单击**Apply（应用）**。

如果您未看到1920 × 1080 (C2422HE) / 2560 × 1440 (C2722DE) / 3440 × 1440 (C3422WE)选项，您可能需要更新显卡驱动程序。基于计算机的情况，请完成以下步骤之一：

如果您拥有Dell台式机或笔记本电脑：

- 请访问 <https://www.dell.com/support>，输入您的服务标签，并下载最新版的显卡驱动程序。

如果您使用的是非Dell品牌的计算机（笔记本电脑或台式机）：

- 请访问计算机制造商的支持网站并下载最新版的显卡驱动程序。
- 访问显卡制造商的网站，下载最新版的显卡驱动程序。



## 设置KVM USB开关

要将KVM USB开关设置为显示器的快捷键：

1. 按下操纵杆按键以启动屏幕显示主菜单。
2. 移动操纵杆选择 **Personalize（个性化）**。



3. 向右移动操纵杆 以激活高亮显示的选项。
4. 向右移动操纵杆以激活 **Shortcut key 1（快捷键 1）** 选项。
5. 向上或向下移动操纵杆 以选择 **USB Switch（USB开关）**。



6. 按操纵杆确认选择。

 **注意：** KVM USB开关功能仅在PBP模式下有效（仅适用于C3422WE）。



以下为几种连接情景及其USB选择菜单设置的示意图，用相应的色框加以说明。

1. 将HDMI + USB-B 连接到电脑1时，将DP + USB A至C连接到电脑2时：

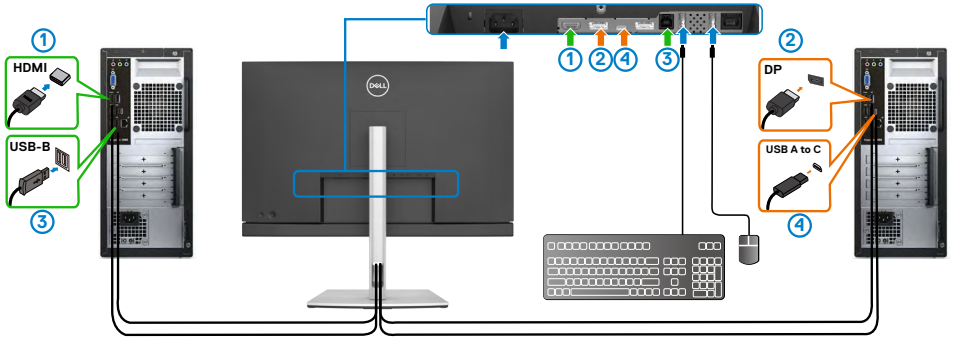

注意：USB Type-C 接线目前仅支持数据传输。

确保HDMI的USB选择设置为USB-B，且DP设置为USB-C 90 W。

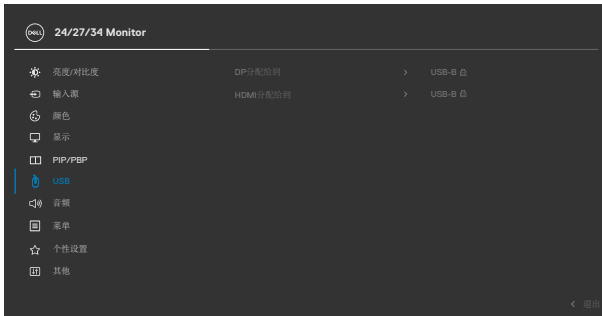

2. 将HDMI + USB-B连接到电脑1时，将USB Type-C连接到电脑2时：

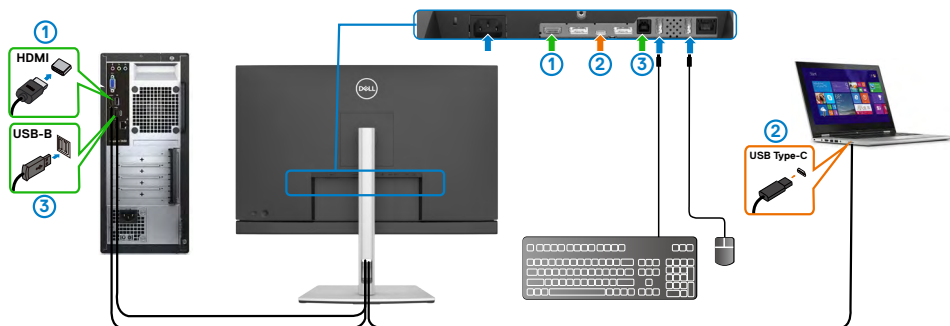

**注意：**USB Type-C 接线目前支持视频和数据传输。

确保HDMI的USB选择被设置为USB-B。

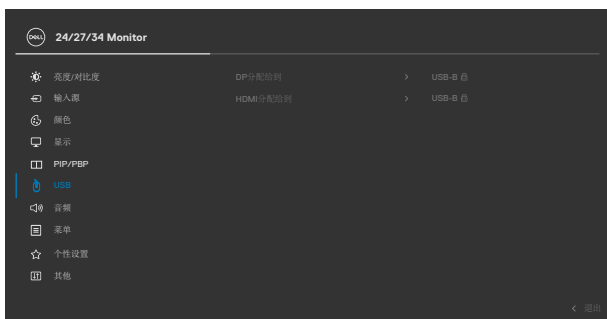

**注意：**由于USB Type-C接口支持 DisplayPort交替模式，因此无需为USB-C 设置USB选择。

**注意：**当连接到上面没有显示的不同视频输入源时，按照同样的方法对USB 选择进行正确的设置，以配接口。



## 设置Auto KVM（自动KVM）

您可以按照以下指示为您的显示器设置Auto KVM（自动KVM）：

1. 确保PIP/PBP Mode（PIP/PBP模式）为Off（关闭）。



 注意：此PIP/PBP功能仅适用于C3422WE。

2. 确保Auto Select（自动选择）为On（开）且Auto Select for USB-C（为USB-C自动选择）为是。







**3. 确保USB接口和视频输入端已相应配对。**

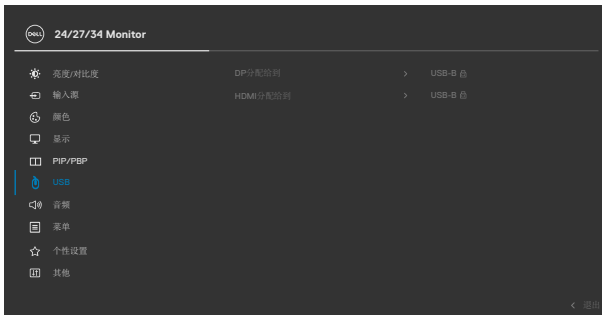

**注意：**对于USB Type-C接线，不需要进一步设置。



# 设置Windows Hello

在Windows® 10中：

单击Windows开始菜单，单击**Settings（设置）**。

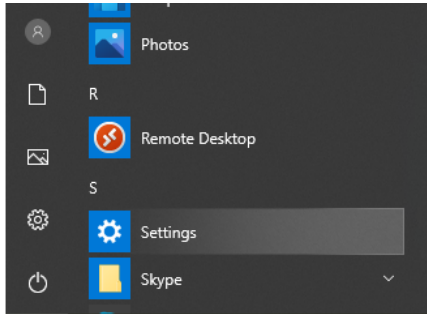

单击**Accounts（账户）**。

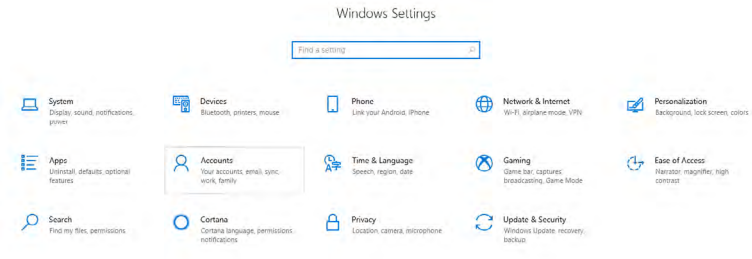

单击**Sign-in options（登录选项）**。在注册Windows Hello之前，必须设置PIN。

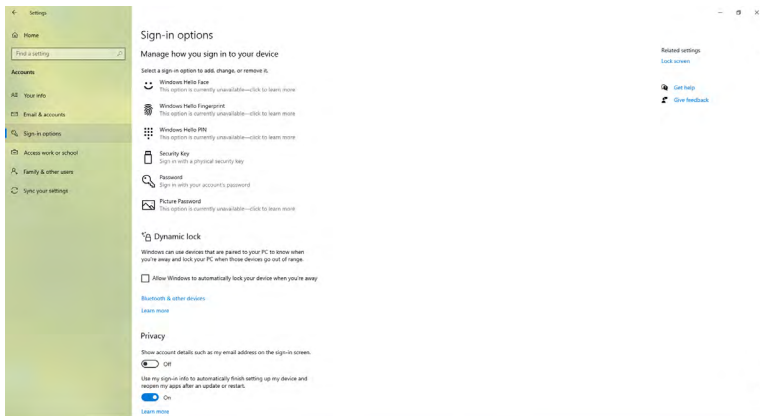

单击PIN下面的**Add（添加）**，进入**Set up a PIN（设置PIN）**。输入新PIN并确认PIN，然后单击**OK（确定）**。

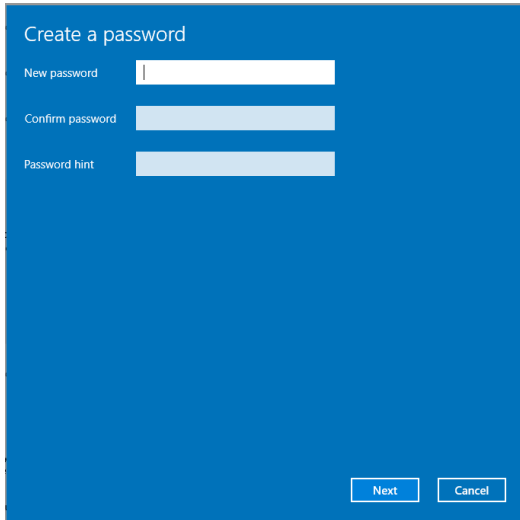

完成此操作后，将解锁设置Windows Hello的选项。单击**Windows Hello**下面的**Set up（设置）**，进入**Windows Hello setup（Windows Hello设置）**。

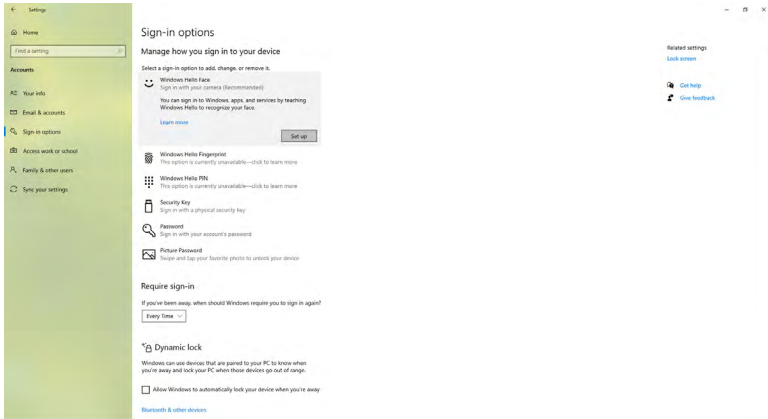

显示以下消息，单击**Get started（开始）**。

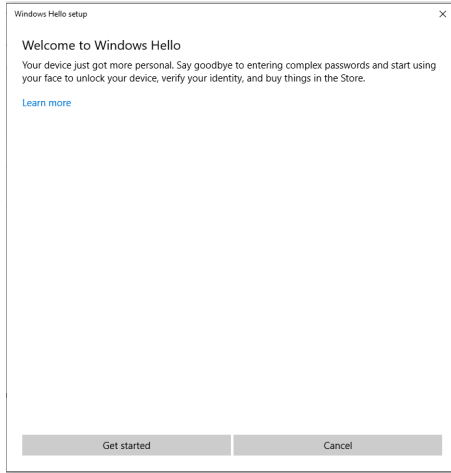

保持直视您的屏幕，固定好位置，使您的脸位于屏幕上出现的框架的中心。然后网络摄像头会记录您的脸。

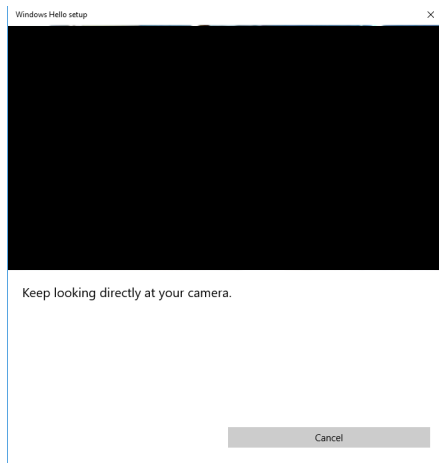

显示以下消息，单击**Close（关闭）**退出**Windows Hello setup（Windows Hello设置）**。

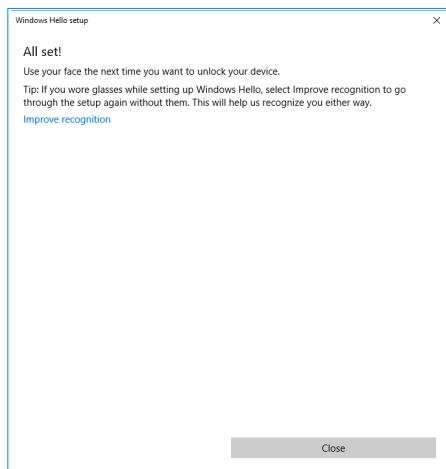

完成设置后，另一个选项可用来提高识别度。如有必要，单击**Improve recognition（提高识别度）**。



## 将显示器网络摄像头设置为默认设置

当使用内置网络摄像头的笔记本电脑连接这台显示器时，在设备管理器界面中，可以找到笔记本电脑内置网络摄像头和显示器网络摄像头。通常情况下，它们处于启用状态，默认设置是使用笔记本电脑内置的网络摄像头。

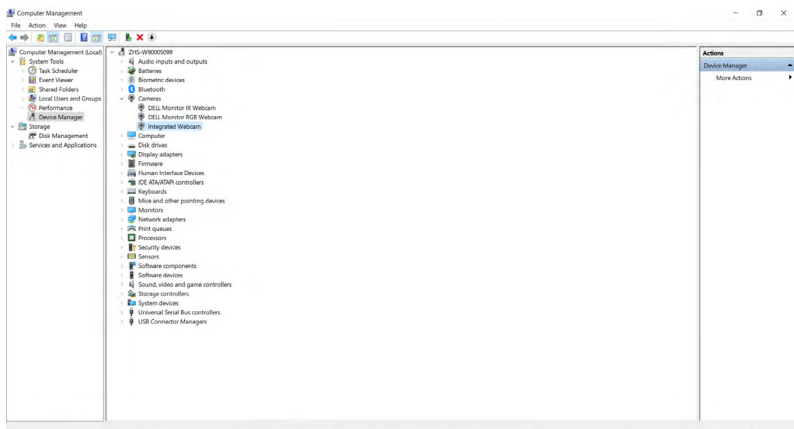

如果要将显示器网络摄像头设置为默认设置，则需要禁用笔记本电脑内置的网络摄像头。要识别笔记本电脑内置的网络摄像头并禁用它，请按照以下说明操作：

右击**Dell Monitor IR Webcam（戴尔显示器红外网络摄像头）**，然后单击**Properties（属性）**打开**Dell Monitor IR Webcam Properties（戴尔显示器红外网络摄像头属性）**。

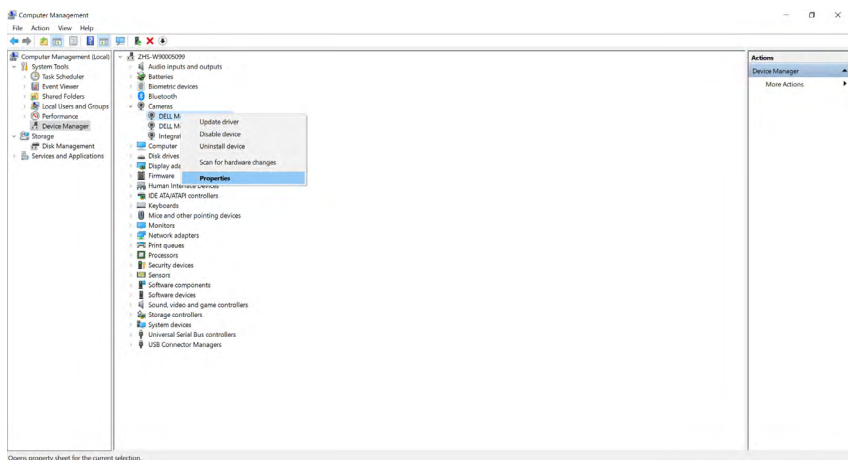

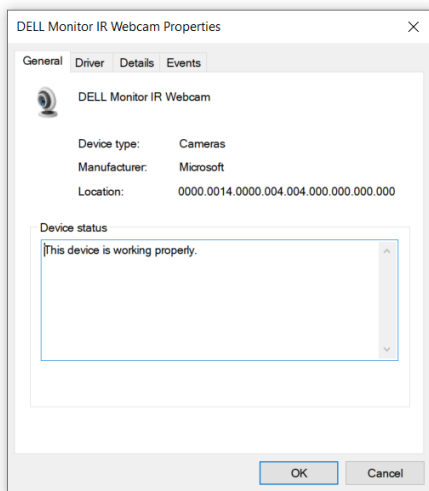

单击**Details > Property**（**详细信息>属性**）并选择**Hardware Ids**（**硬件ID**）。

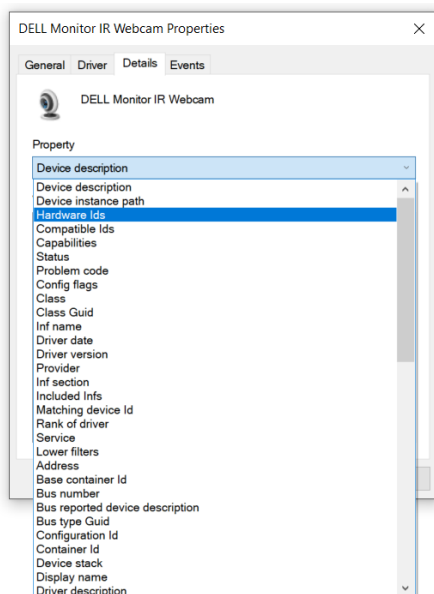

**Value (值)** 将显示此Dell Monitor IR Webcam（戴尔显示器红外网络摄像头）的详细硬件ID。笔记本电脑内置网络摄像头和显示器网络摄像头的硬件ID不同。对于 C2422HE/C2722DE/C3422WE，显示器网络摄像头硬件ID将显示如下：

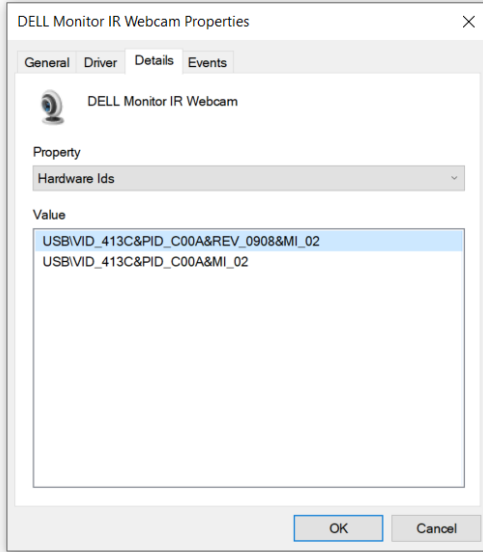

右击具有不同硬件ID的**PC/Notebook (PC/笔记本电脑)** 网络摄像头，然后单击 **Disable (禁用)**。

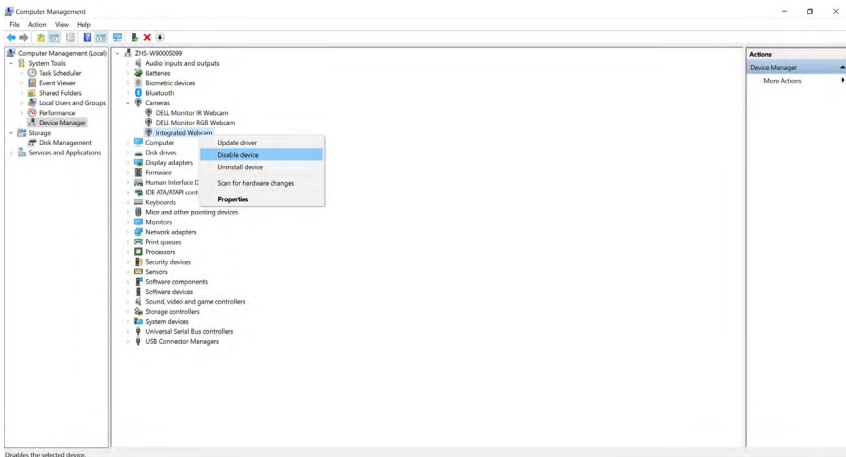



显示以下消息：

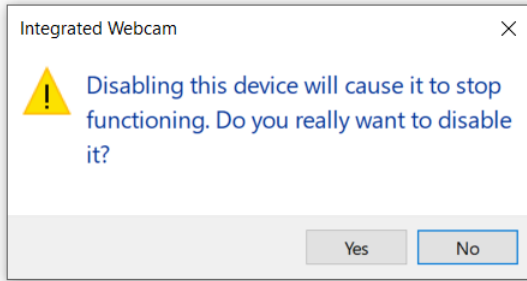

单击是。笔记本电脑网络摄像头现在被禁用，显示器网络摄像头将被用作默认设置。重新启动笔记本电脑。

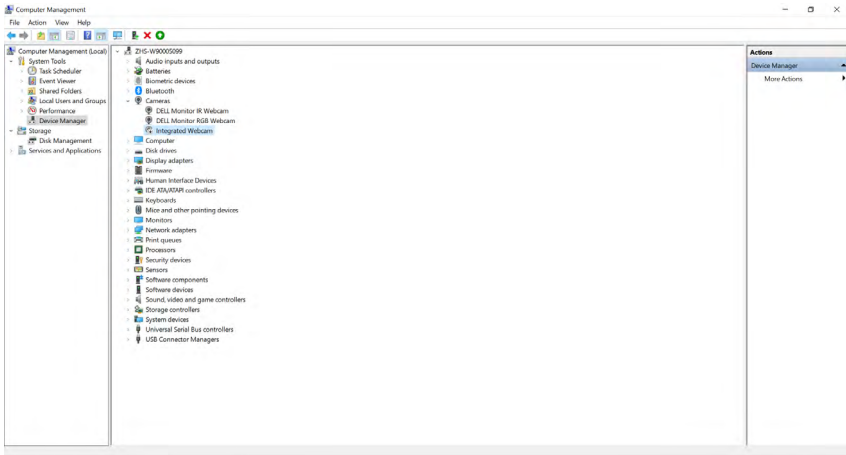

## 将显示器扬声器设置为默认设置

当您电脑连接多个扬声器时，如果您想将显示器扬声器设置为默认设置，请按照以下说明操作：

右击Windows任务栏通知区域中的**音量**。

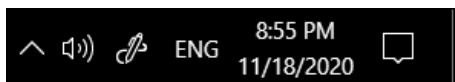

单击**Playback devices（播设置）**，进入**Sound（声音）**设置界面。

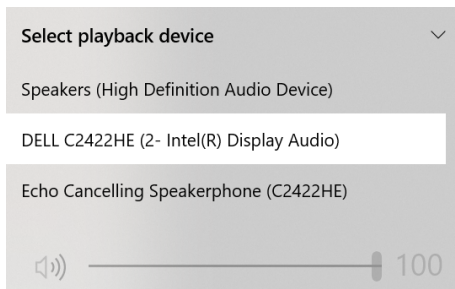

如果从显示器到电脑只连接HDMI或DP线，则**Sound（声音）**设置界面中只会显示来自显示器的扬声器**戴尔C2422HE/C2722DE/C3422WE**。

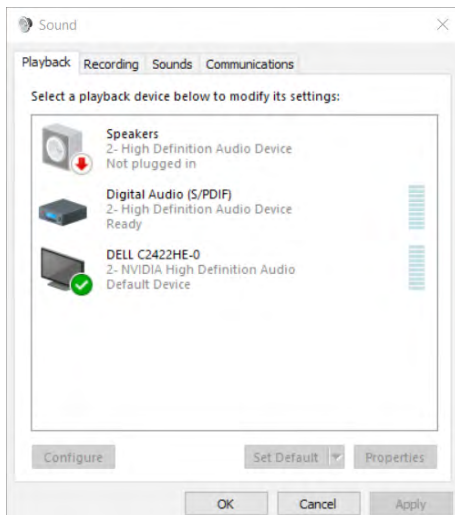

单击**戴尔C2422HE/C2722DE/C3422WE**，然后单击**Set Default**（设置默认设置），显示器扬声器将作为默认设置。

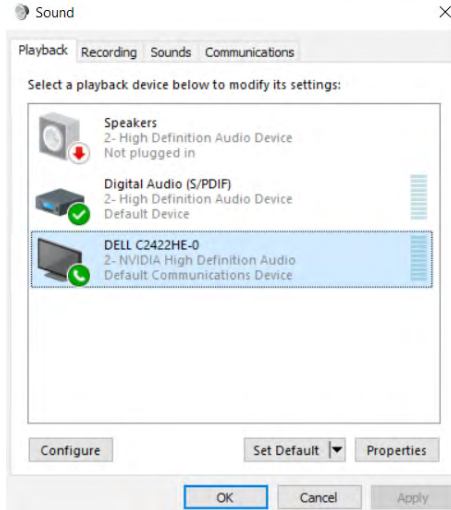

单击**OK**（确定）退出**Sound**（声音）设置。

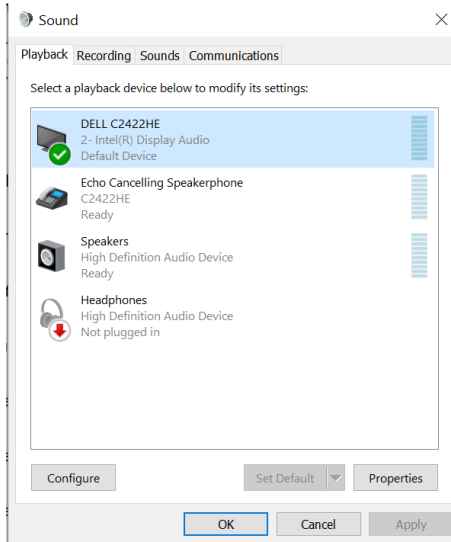

如果USB线和HDMI或DP线从显示器连接到计算机，两个名为**DELL C2422HE/C2722DE/C3422WE**、以及**回音消除扬声器(C2422HE/C2722DE/C3422WE)**的音频路径将显示在显示器的Sound（声音）设置界面中。**C2422HE/C2722DE/C3422WE**显示器会显示显示器中支持的两个音频路径的选项。

- **回音消除扬声器(C2422HE/C2722DE/C3422WE)**是通过 USB 传输音频流的音频路径。音频通过USB-C到USB-C电缆或USB-A到USB-B电缆传输。由于麦克风路径会通过USB从显示器传回PC，需要为VoIP/UC会议应用选择此选项。选择此选项时，可使用音频录制和播放功能。
- **DELL C2422HE/C2722DE/C3422WE**是通过HDMI/DP/DP交替模式传输音频的音频路径。选择此选项时，将不支持麦克风。此选项仅适用于音频播放。

两种音频路径选项的音频播放性能相同。如果采用USB-C到USB-C/USB-A到USB-B进行正常播放和/或用于UC会议应用，建议默认选择**回音消除扬声器(C2422HE/C2722DE/C3422WE)**音频路径。

 **注意：**如果选择**DELL C2422HE/C2722DE/C3422WE**音频路径，请确保**回音消除扬声器(C2422HE/C2722DE/C3422WE)**音量设为中等或高。否则，**DELL C2422HE/C2722DE/C3422WE**最大音量会由于受**回音消除扬声器(C2422HE/C2722DE/C3422WE)**音量的限制而变得轻柔。例如，如果**回音消除扬声器(C2422HE/C2722DE/C3422WE)**音量设为50%，且**DELL C2422HE/C2722DE/C3422WE**音量设为100%，声音大小将与之前相同。

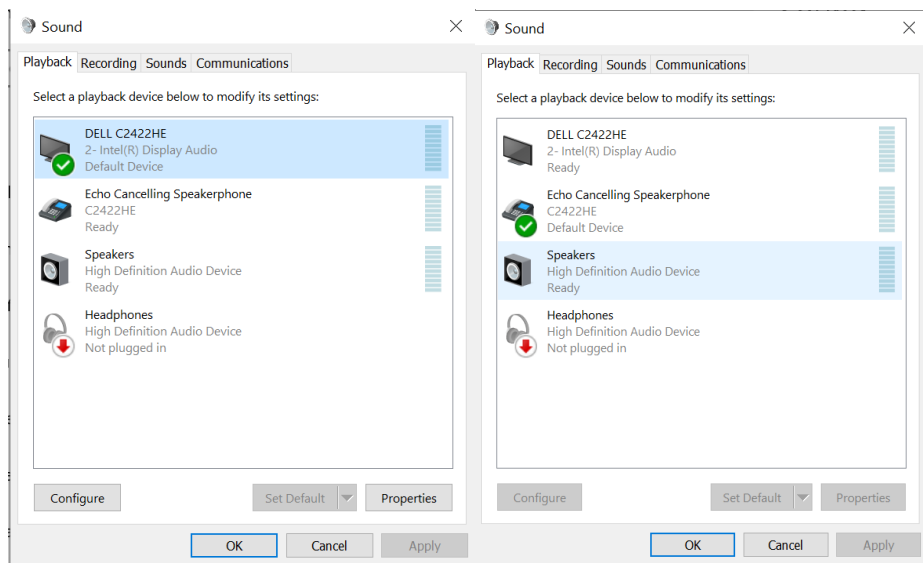

# 故障排除

**⚠ 警告：** 在开始本节所介绍的任何步骤之前，请仔细阅读并遵守**安全说明**。

## 自检

您的显示器可提供自检功能，您可用此功能来检查显示器是否在正常工作。如果您的显示器和计算机已正确连接，但显示器屏幕依然未显示内容，则请通过执行以下步骤来运行显示器自检程序：

1. 关闭计算机和显示器。
2. 从计算机背面拔下视频连接线。为了确保自检操作正确，请从计算机背面拔下所有数字和模拟线缆。
3. 打开显示器。

如果显示器无法感应到视频信号并且正常运行，则屏幕上应该会出现浮动对话框（在黑色背景下）。在自检模式下，电源指示灯将持续发出白光。此外，基于您所选择的输入源，以下某一个对话框将在屏幕上连续滚动。



或



4. 如果视频线缆断开或损坏，则在系统正常运行过程中也会出现此对话框。
5. 请关闭显示器并重新连接视频线缆；然后打开电脑和显示器。

如果您完成上一步骤后，显示器屏幕仍然空白，则请检查您的视频控制器和计算机，因为您的显示器此时已经处于正常运行状态。



## 内置诊断

您的显示器配有一个内置诊断工具，有助于您确定屏幕异常是显示器自身的问题，还是计算机和显卡的问题。

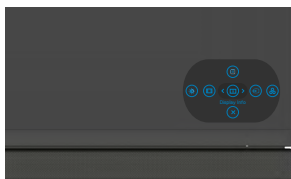

### 运行内置诊断程序：

1. 确保屏幕是干净清洁的（屏幕表面无灰尘颗粒）。
2. 长按5号按钮4秒钟后，屏幕上会出现一个菜单。
3. 使用操纵杆控制工具，突出显示诊断  选项，然后按压操纵杆按钮，开始诊断过程。屏幕上将显示一个灰色界面。
4. 观察屏幕是否存在任何缺陷或异常。
5. 再次调整操纵杆，直到显示红色界面。
6. 观察屏幕是否存在任何缺陷或异常。
7. 重复步骤5和6，直到屏幕依次显示完绿色、蓝色、黑色和白色界面。注意是否存在异常或缺陷。

屏幕显示文本界面即表示测试已完成。如需退出，请再次调整操纵杆控制工具。

如果您在使用内置诊断工具时没有检测到任何屏幕异常，则表明显示器可以正常工作。请检查显卡和计算机的情况。



# 常见问题

下表包含您可能遇到的显示器常见问题一般信息以及可能的解决方案：

常见问题表现	您遇到的情况	可能的解决方案
无视频信号/ 电源指示灯未 亮起	无图像	<ul style="list-style-type: none"><li>· 确保显示器和计算机的视频线缆已正确、稳定连接。</li><li>· 使用其他电气设备来验证电源插座是否可以正常工作。</li><li>· 确保已完全按下电源按钮。</li><li>· 确保在<b>输入源</b>菜单中选择了正确的输入源。</li></ul>
无视频信号/ 电源指示灯已 亮起	没有图像或 黑屏	<ul style="list-style-type: none"><li>· 通过屏幕显示菜单提高亮度和对比度。</li><li>· 执行监视器自检功能检查。</li><li>· 检查视频线缆连接装置中的针脚是否弯曲或折断。</li><li>· 运行内置诊断程序。</li><li>· 确保在<b>输入源</b>菜单中选择了正确的输入源。</li></ul>
像素缺失	液晶屏幕上有 暗点	<ul style="list-style-type: none"><li>· 反复关闭、开启电源。</li><li>· 始终未亮起的像素是可能存在的液晶显示器技术自然漏洞。</li><li>· 欲了解更多Dell显示器质量和像素政策的相关信息，请访问Dell Support网站： <a href="https://www.dell.com/pixelguidelines">https://www.dell.com/pixelguidelines</a>。</li></ul>
始终发亮的 像素	液晶显示屏上 有亮点	<ul style="list-style-type: none"><li>· 反复关闭、开启电源。</li><li>· 始终未亮起的像素是可能存在的液晶显示器技术自然漏洞。</li><li>· 如需了解更多Dell显示器质量和像素政策的相关信息，请访问Dell Support网站： <a href="https://www.dell.com/pixelguidelines">https://www.dell.com/pixelguidelines</a>。</li></ul>
亮度问题	画面太暗或 太亮	<ul style="list-style-type: none"><li>· 将显示器重置为出厂设置。</li><li>· 通过屏幕显示菜单调节亮度和对比度。</li></ul>
安全相关问题	出现明显的烟 雾或火花	<ul style="list-style-type: none"><li>· 请勿执行任何故障排除措施。</li><li>· 请立即联系Dell。</li></ul>
间断问题	显示器开关 故障	<ul style="list-style-type: none"><li>· 确保显示器和计算机之间的视频线缆已正确、稳定连接。</li><li>· 将显示器重置为出厂设置。</li><li>· 执行监视器自检功能检查，以确定显示器在自检模式下是否会出现间断问题。</li></ul>



常见问题表现	您遇到的情况	可能的解决方案
HDR问题	在切换到桌面/电影HDR/游戏HDR/显示HDR预设模式后，无法将GFX解决方案设置为HDR模式	<ul style="list-style-type: none"> <li>· 请确保您的计算机或显卡解决方案已满足HDR播放的最低要求，并且已安装最新版的显卡软件驱动程序。</li> <li>· 请务必使用本产品随附的HDMI 2.0线缆。</li> <li>· 如果完成上述步骤后问题依然未解决，请从“显示属性”选项卡中选择2560 x 1440的分辨率，以便强制发出正确的HDR信号。</li> </ul>
色彩缺失	图片缺少颜色	<ul style="list-style-type: none"> <li>· 执行显示器自检。</li> <li>· 确保显示器和计算机之间的视频线缆已正确、稳定连接。</li> <li>· 检查视频线缆连接装置中的针脚是否弯曲或折断。</li> </ul>
色彩错误	图像颜色失真	<ul style="list-style-type: none"> <li>· 根据应用情况更改色彩屏幕显示菜单中预设模式的相关设置。</li> <li>· 在色彩屏幕显示菜单中的自定义颜色下调整三色值。</li> <li>· 在色彩屏幕显示菜单中，将输入颜色格式更改为PC RGB或YPbPr模式。</li> <li>· 运行内置诊断程序。</li> </ul>
长时间残留在显示器上的静态图像	屏幕上出现显示静态图像后留下的模糊阴影	<ul style="list-style-type: none"> <li>· 将屏幕设置为在屏幕空闲几分钟后关闭。这些可以在 Windows 电源选项或 Mac 节能设置中调整。</li> <li>· 您也可以选择使用动态变化的屏幕保护程序。</li> </ul>
麦克风/网络摄像头不工作	<ul style="list-style-type: none"> <li>· 网络摄像头模块未弹出</li> <li>· USB电缆未插入或未选择正确的USB源</li> <li>· 未将显示器麦克风/网络摄像头设置为默认设备</li> </ul>	<ul style="list-style-type: none"> <li>· 弹出网络摄像头模块。</li> <li>· 插入USB电缆（A型到B型或C型到C型），如果同时连接USB B型接口和USB C型接口，请在OSD菜单中切换USB源。</li> <li>· 选择显示器麦克风/网络摄像头作为PC端的默认值。</li> </ul>





## 产品特殊问题

问题	您遇到的情况	可能的解决方案
屏幕图像太小	图像显示于屏幕中央，但无法填满整个屏幕区域	<ul style="list-style-type: none"><li>· 检查显示菜单中的屏幕比例设置。</li><li>· 将显示器重置为出厂设置。</li></ul>
无法通过显示器背面的操纵杆控制工具来调整显示器。	屏幕上未出现屏幕显示菜单	<ul style="list-style-type: none"><li>· 关闭显示器，拔下显示器电源线，重新插上电源，然后再打开显示器。</li></ul>
按下用户控制按钮时出现“无输入信号”的提示	没有图像，LED指示灯发出白光	<ul style="list-style-type: none"><li>· 检查信号源。通过移动鼠标或按下键盘上的任意键，确认计算机是否处于节能模式。</li><li>· 检查信号线缆是否已经正确连接。必要时，请再次连接信号线。</li><li>· 重置计算机或视频播放器。</li></ul>
图像无法填满整个屏幕	屏幕的上下或左右两侧未被图像填满	<ul style="list-style-type: none"><li>· 由于DVD的视频格式（屏幕比例）不同，显示器可能会呈现不同的全屏显示效果。</li><li>· 运行内置诊断程序。</li></ul>
使用DP连接到电脑时没有图像	黑屏	<ul style="list-style-type: none"><li>· 验证您的显卡通过了哪种DP标准（C2422HE/C3422WE：DP 1.1a或DP 1.2）（C2722DE：DP 1.1a或DP 1.4）的认证。下载并安装最新版的显卡驱动程序。</li><li>· 某些DP 1.1a显卡不支持采用DP 1.2(C2422HE/C3422WE)和DP1.4(C2722DE)显示器。转到OSD菜单，在输入源选择页面下，按住DP选择操纵杆键8秒，将显示器设置从DP 1.2更改为DP 1.1a，从DP 1.4更改为DP 1.1a</li></ul>
使用USB Type-C线连接到计算机、笔记本电脑时没有图像	黑屏	<ul style="list-style-type: none"><li>· 检查设备的USB Type-C接口是否支持DP交替模式。</li><li>· 检查设备的充电功率是否大于90 W。</li><li>· 设备的USB Type-C接口不支持DP交替模式。</li><li>· 将Windows设在投影模式。</li><li>· 确保USB Type-C线没有损坏。</li></ul>



问题	您遇到的情况	可能的解决方案
使用USB Type-C线连接到计算机、笔记本电脑时不充电	不充电	<ul style="list-style-type: none"> <li>· 检查设备是否支持5 V/9 V/15 V/20 V充电方案之一。</li> <li>· 检查笔记本电脑是否需要&gt;90W电源适配器。</li> <li>· 如果笔记本电脑需要&gt;90W电源适配器，则可能无法使用USB Type-C连接进行充电。</li> <li>· 确保只使用Dell认可的适配器或产品附带的适配器。</li> <li>· 确保USB Type-C线没有损坏。</li> </ul>
使用USB Type-C线连接到计算机、笔记本电脑时断断续续地充电	充电时断时续	<ul style="list-style-type: none"> <li>· 检查设备的最大功耗是否超过 90 W。</li> <li>· 确保只使用 Dell 认可的适配器或产品附带的适配器。</li> <li>· 确保 USB Type-C 线没有损坏。</li> </ul>
使用USB Type-C MST时没有图像	黑屏或第二个DUT不是Prime模式	<ul style="list-style-type: none"> <li>· USB Type-C输入，转到OSD菜单，在“显示信息”下检查“链接速率”是HBR2还是HBR3。如果链接速率是HBR2，建议使用USB Type-C转DP线以开启MST。</li> </ul>
无网络连接	网络掉线或中断	<ul style="list-style-type: none"> <li>· 连接网络时，请避免按压电源“开”/“关”按钮，并保持电源按钮的开启状态。</li> </ul>
LAN 端口无法正常工作	操作系统设置或电缆连接问题	<ul style="list-style-type: none"> <li>· 确保您的计算机安装了最新的 BIOS 和驱动程序。</li> <li>· 确保 Windows 设备管理器中已安装 RealTek 千兆以太网控制器。</li> <li>· 如果您的 BIOS 设置有 LAN /GBE 启用/禁用选项，请确保将其设置为已启用。</li> <li>· 确保以太网电缆牢固地连到显示器及集线器/路由器/防火墙上。</li> <li>· 检查以太网电缆的状态指示灯，以确认已连接。如果指示灯不亮，请重新连接以太网电缆的两端。</li> <li>· 首先关闭计算机电源，从显示器上拔下 Type-C 电缆和电源线。然后，打开计算机电源，插入显示器电源线和 Type-C 电缆。</li> </ul>



问题	您遇到的情况	可能的解决方案
不适用于Microsoft Teams® App的显示器按键（静音/调低音量/调高音量/钩键开关）	不适用于带Chrome OS/Ubuntu的Microsoft Teams® App的显示器按键（静音/调低音量/调高音量/钩键开关）	使用Microsoft Teams® App执行以下任务： <ul style="list-style-type: none"> <li>· 呼叫图标以接受/挂断呼叫</li> <li>· 调低音量/调高音量</li> <li>· 麦克风静音/取消静音</li> <li>· 摄像头打开/关闭</li> </ul>
视频录制不工作	视频录制App不适用于Win 7	<ul style="list-style-type: none"> <li>· 不支持Windows 7</li> <li>· 切换到Windows 10</li> </ul>
带麦克风的头戴式耳机（3.5mm组合插孔）不适用于显示器静音/取消静音按键	在摄像头模块弹出（收回）时带麦克风的头戴式耳机（3.5mm组合插孔）不适用于显示器静音/取消静音按键	<ul style="list-style-type: none"> <li>· 使用UC App（如Microsoft Teams、Skype for Business、Zoom等）麦克风图标以静音/取消静音</li> </ul>
按下调低音量/调高音量或静音按键时，LED不闪烁	按下调低音量/调高音量或静音按键时，仅在连接到HDMI或DP时LED不闪烁	连接USB-A至USB-B线
网络摄像头或麦克风无法使用	仅在连接到HDMI或DP时网络摄像头或麦克风不工作	连接USB-A至USB-B线
以太网接口（RJ45）无法连接到互联网	在Win 10上，以太网接口（RJ45）无法连接到互联网	将LAN控制器省电模式从启用更改为禁用



问题	您遇到的情况	可能的解决方案
麦克风不工作或未检测到	在带英特尔第11代CPU（虎湖）平台的语音记录器App上麦克风不工作或未检测到	<ul style="list-style-type: none"> <li>· 在设备管理器中禁用USB音频驱动程序的Intel Smart Sound Technology，然后重新启动PC</li> <li>· 也可以选择下载相应的C2422HE/C2722DE/C3422WE显示器固件版本M2T104/M3T104/M2T104或更高版本。访问<a href="https://www.dell.com/support">https://www.dell.com/support</a></li> </ul>
录制的视频听不到声音	使用英特尔第11代CPU（虎湖）平台录制的视频听不到声音	<ul style="list-style-type: none"> <li>· 在设备管理器中禁用USB音频驱动程序的Intel Smart Sound Technology，然后重新启动PC</li> <li>· 也可以选择下载相应的C2422HE/C2722DE/C3422WE显示器固件版本M2T104/M3T104/M2T104或更高版本。访问<a href="https://www.dell.com/support">https://www.dell.com/support</a></li> </ul>
按下调低音量/调高音量按键时，OSD音量条响应滞后/延迟	如果显示器连接到英特尔第11代CPU（虎湖）平台，按下调低音量/调高音量按键时，OSD音量条响应滞后/延迟	<ul style="list-style-type: none"> <li>· 在设备管理器中禁用USB音频驱动程序的Intel Smart Sound Technology，然后重新启动PC</li> <li>· 也可以选择下载相应的C2422HE/C2722DE/C3422WE显示器固件版本M2T104/M3T104/M2T104或更高版本。访问<a href="https://www.dell.com/support">https://www.dell.com/support</a></li> </ul>
扬声器无声音	在系统上播放音频/视频时，扬声器不发出声音	<ul style="list-style-type: none"> <li>· 确保已在系统上将默认播放设备设为<b>回声消除扬声器(C2422HE/C2722DE/C3422WE)</b>或<b>DELL C2422HE/C2722DE/C3422WE</b>。</li> <li>· 关闭显示器，拔下显示器电源线，重新插上电源线，然后再打开显示器。</li> <li>· 将显示器重置为出厂设置。</li> </ul>
扬声器音量低/声音轻柔	声音设置界面中的扬声器选项为DELL C2422HE/C2722DE/C3422WE时，扬声器音量低/声音轻柔。	<ul style="list-style-type: none"> <li>· 在声音设置界面中将<b>DELL C2422HE/C2722DE/C3422WE</b>的扬声器音量设为最大值</li> <li>· 按下音量增大按钮可增大DELL C2422HE/C2722DE/C3422WE的扬声器音量</li> </ul>



问题	您遇到的情况	可能的解决方案
未检测到网络摄像头	Windows设备管理器中未检测到网络摄像头	<ul style="list-style-type: none"> <li>· 确保网络摄像头模块已伸出。</li> <li>· 确保已在显示器和计算机/笔记本之间连接USB上游电缆。</li> <li>· 将USB上游电缆重新连接到计算机或笔记本电脑。</li> </ul>
网络摄像头无法连接/网络摄像头断开连接	无法检测显示器摄像头/无法切换回PC摄像头	<ul style="list-style-type: none"> <li>· 将显示器重置为出厂设置。</li> <li>· 关闭显示器，拔下显示器电源线，重新插上电源线，然后再打开显示器。</li> <li>· 再次在UC会议应用程序的摄像头/视频设置中选择显示器摄像头。</li> </ul>
麦克风静音	在Windows设备管理器中将麦克风静音	<ul style="list-style-type: none"> <li>· 确保网络摄像头和麦克风模块已伸出。</li> <li>· 确保已在显示器和计算机/笔记本之间连接USB上游电缆。将USB上游电缆重新连接到计算机或笔记本。</li> <li>· 确保已在显示器上启用麦克风/取消麦克风静音。如果麦克风静音LED呈稳定红色亮起状态（指示麦克风已静音），请按麦克风按钮取消麦克风。</li> <li>· 确保已在UC应用程序设置中选择显示器麦克风，并已启用麦克风/取消麦克风静音。</li> </ul>
麦克风音量低/声音轻柔	音频/视频通话时其他参与者觉得麦克风音量低/声音轻柔	<ul style="list-style-type: none"> <li>· 确保网络摄像头模块已伸出。静音按钮的LED将变暗（指示麦克风已取消静音）。</li> <li>· 调整用户与麦克风之间的距离。用户应避免坐在距离麦克风过远的位置。用户与麦克风的最佳距离是70 cm。</li> <li>· 确保已选择显示器麦克风，并已在UC应用程序的设置中启用麦克风/取消麦克风静音。</li> <li>· 在PC端/UC应用程序的声音设置界面中增大麦克风音量。</li> </ul>
前侧按钮无法正常使用	按下位于扬声器上的按钮时，UC应用程序无响应	<ul style="list-style-type: none"> <li>· 确保USB上游电缆（Type-A到Type-B或Type-C到Type-C）已从PC连接至显示器。</li> <li>· 确保网络摄像头模块已伸出。</li> <li>· 对于某些UC平台/应用程序，按Mute（静音）按钮会执行静音功能，但UC平台上的Mute（静音）图标不会同步更改（图标会显示未静音）。欲了解更多信息，请参阅<a href="#">统一通讯(UC)平台兼容性列表</a>。</li> </ul>



问题	您遇到的情况	可能的解决方案
网络摄像头图像过度曝光	网络摄像头图像背景过度曝光	<ul style="list-style-type: none"> <li>· 调整环境照明条件。确保显示器安装在照明良好的环境中，最好安装在吊灯下方。用户应避免使用模糊/昏暗的背景。用户应避免直接面对有明亮阳光的窗口。</li> <li>· 也可以选择下载相应的C2422HE/C2722DE/C3422WE显示器固件版本M2T105/M3T105/M2T105或更高版本，以改善网络摄像头的过度曝光(AE)特性。访问<a href="https://www.dell.com/support">https://www.dell.com/support</a>。</li> </ul>
网络摄像头图像有条纹/亮度低	网络摄像头图像有条纹或亮度低	<ul style="list-style-type: none"> <li>· 调整环境照明条件。确保显示器安装在照明良好的环境中，最好安装在吊灯下方。用户应避免昏暗环境。</li> </ul>
网络摄像头图像模糊	网络摄像头图像模糊/不清晰。	<ul style="list-style-type: none"> <li>· 撕下出厂时贴于网络摄像头前侧的透明保护膜。</li> <li>· 如果保护膜已撕下，请使用稍稍润湿的清洁软布擦拭前置网络摄像头表面。</li> <li>· 调整用户与摄像头之间的距离。用户应避免坐在距离摄像头过远的位置。用户与摄像头之间的最佳距离为70 cm。</li> </ul>

## Microsoft® Teams®/Skype for Business®特有的问题

特殊表现	您遇到的情况	可能的解决方案
Teams按钮无法正常使用	短按Teams按钮无法将Teams应用程序调到前台	<ul style="list-style-type: none"> <li>· 确保USB上游电缆（Type-A到Type-B或Type-C到Type-C）已从PC连接至显示器。</li> <li>· 确保Teams应用程序已登录并在后台运行。Teams按钮的LED将呈白色常亮状态。</li> <li>· 确保Teams帐户已预配置/设置为“仅限Teams”模式。租户管理员应允许帐户进入“仅限Teams”模式。</li> <li>· 仅当Teams应用程序处于“仅限Teams”模式时，Teams按钮才能正常使用。企业环境中的设置可能有所不同，从而会导致Teams按钮无法在显示器上正常使用。请咨询您的系统管理员。</li> </ul>



<b>Hookswitch</b> 按钮无法正常使用	短按 <b>Hookswitch</b> 按钮无法接听电话	<ul style="list-style-type: none"> <li>· 确保USB上游电缆（Type-A到Type-B或Type-C到Type-C）已从PC连接至显示器。</li> <li>· 确保Teams帐户已预配置/设置为“仅限Teams”模式。租户管理员应允许帐户进入“仅限Teams”模式。</li> </ul>
<b>Mute（静音）</b> 按钮无法正常使用	按 <b>Mute（静音）</b> 按钮无法使麦克风静音或取消静音	<ul style="list-style-type: none"> <li>· 确保USB上游电缆（Type-A到Type-B或Type-C到Type-C）已从PC连接至显示器。</li> <li>· 确保网络摄像头模块已伸出。静音按钮的LED将变暗（指示麦克风已取消静音）。</li> <li>· 确保Teams帐户已预配置/设置为“仅限Teams”模式。租户管理员应允许帐户进入“仅限Teams”模式。</li> </ul>
网络摄像头无图像	使用Skype for Business (SfB) 时网络摄像头无图像	<ul style="list-style-type: none"> <li>· 确保网络摄像头模块已伸出。</li> <li>· 在Skype视频设备设置中选择DELL显示器RGB网络摄像头作为摄像头。</li> </ul>
网络摄像头被占用	网络摄像头被占用且无法使用	<ul style="list-style-type: none"> <li>· 确保网络摄像头模块已伸出。</li> <li>· 避免同时运行多个会议软件。使用“会议软件A”时，关闭另外的“会议软件B”。</li> </ul>



## 通用串行总线（USB）特殊问题

特殊表现	您遇到的情况	可能的解决方案
USB接口无法正常工作	USB外围设备无法正常工作	<ul style="list-style-type: none"><li>· 检查您是否已经开启显示器。</li><li>· 将上行线缆重新连接到计算机上。</li><li>· 重新连接USB外围设备（下行连接设备）。</li><li>· 关闭显示器，然后再把它打开。</li><li>· 重新启动计算机。</li><li>· 移动硬盘等USB设备需要功率更高的电源；将硬盘直接连接到计算机。</li></ul>
超高速USB 3.2 Gen 1 端口反应速度缓慢。	超高速USB 3.2 Gen 1 外围设备反应缓慢或无法使用	<ul style="list-style-type: none"><li>· 检查您的计算机是否支持USB 3.0。</li><li>· 某些计算机配有USB 3.0、USB 2.0和USB 1.1端口。请确保您已使用正确的USB端口。</li><li>· 将上行线缆重新连接到计算机上。</li><li>· 重新连接USB外围设备（下行连接设备）。</li><li>· 重新启动计算机。</li></ul>
连接USB 3.0设备时，无线USB外围设备停止工作	无线USB外围设备响应缓慢，或者仅在自身和接收器之间的距离减小小时才能工作	<ul style="list-style-type: none"><li>· 增加USB 3.0外围设备和无线USB接收设备之间的距离。</li><li>· 将无线USB接收设备放置于尽可能靠近无线USB外围设备的地点。</li><li>· 使用USB延长线将无线USB接收设备放置于尽可能远离USB 3.0端口的地点。</li></ul>
USB无法正常工作	没有USB功能	请参考输入源和USB配对表。





# 附录

## 美国联邦通信委员会（FCC）通知（仅限美国）和其他监管信息

欲了解美国联邦通信委员会（FCC）通知和其他监管信息，请访问监管合规网站：[https://www.dell.com/regulatory\\_compliance](https://www.dell.com/regulatory_compliance)。

### 联系Dell

美国客户请拨打800-WWW-DELL（800-999-3355）

 **注意：**如果您无法连接互联网，可以在购物发票、装箱单、账单或Dell产品目录中寻找联系方式。

Dell可提供多种在线和电话支持及服务方案。这些支持服务是否可用因国家和产品不同而存在差异，有些服务在您所在的地区可能无法使用。

#### 如需获取显示器在线支持内容：

请访问<https://www.dell.com/support/monitors>。

#### 如需联系Dell解决销售、技术支持或客户服务问题：

1. 请访问<https://www.dell.com/support>。
2. 请在页面右下角的“选择国家/地区”下拉菜单中验证您所在的国家或地区。
3. 单击国家/地区下拉列表旁边的“联系我们”。
4. 请根据您的需要选择合适的服务或支持链接。
5. 选择适合您的Dell 联系方式。

## 欧盟节能标签和产品信息表产品数据库

C2422HE: <https://eprel.ec.europa.eu/qr/394427>

C2422HE WOST: <https://eprel.ec.europa.eu/qr/420518>

C2722DE: <https://eprel.ec.europa.eu/qr/394149>

C3422WE: <https://eprel.ec.europa.eu/qr/402022>



## 中国能源效率标识:

根据中国大陆<<能源效率标识管理办法>>,本显示器符合以下要求:

生产者名称	戴尔(中国)有限公司
规格型号	C2422HE
能效等级	1级
能源效率(cd/W)	$\geq 2.2$
关闭状态功率(W)	$\leq 0.25$
睡眠状态功率(W)	$\leq 0.30$
产品类型	标准显示器
依据国家标准	GB 21520-2015

生产者名称	戴尔(中国)有限公司
规格型号	C2722DE
能效等级	1级
能源效率(cd/W)	$\geq 2.3$
关闭状态功率(W)	$\leq 0.30$
睡眠状态功率(W)	$\leq 0.30$
产品类型	标准显示器
依据国家标准	GB 21520-2015

生产者名称	戴尔(中国)有限公司
规格型号	C3422WE
能效等级	1级
能源效率(cd/W)	$\geq 2.0$
关闭状态功率(W)	$\leq 0.30$
睡眠状态功率(W)	$\leq 0.30$
产品类型	标准显示器
依据国家标准	GB 21520-2015



## 产品有害物质限制使用要求



在中国大陆销售的显示器产品的有害物质符合《电器电子产品有害物质限制使用管理办法》和《电器电子产品有害物质限制使用达标管理目录》关于限量要求的规定，按照《电器电子产品有害物质限制使用合格评定制度实施安排》使用此绿色产品标识。

