



Dell C2422HE
Dell C2722DE
Dell C3422WE Svängd
Videokonferensskärm
Bruksanvisning



-  **OBS! OBS** indikerar viktig information som hjälper dig att använda datorn på ett bättre sätt.
-  **FÖRSIKTIGHET: FÖRSIKTIGHET** indikerar potentiell skada på maskinvara eller förlust av data om instruktionerna inte följs.
-  **WARNING: WARNING** indikerar en potentiell risk för skada på egendom, personskador eller dödsfall.

Copyright © 2020-2021 Dell Inc. eller dess dotterföretag. Med ensamrätt. Dell, EMC och andra varumärken är varumärken som tillhör Dell Inc. eller dess dotterföretag. Andra varumärken kan vara varumärken som tillhör respektive ägare.

Reproduktion av dessa material i någon form utan skriftligt tillstånd från Dell Inc. är strängt förbjuden.

Varumärken som används i texten Dell och DELLs logotyp är varumärken som tillhör Dell Inc., Microsoft och Windows är antingen varumärken eller registrerade varumärken som tillhör Microsoft Corporation i USA och/eller andra länder. ENERGY STAR är ett registrerat varumärke som tillhör USA:s Environmental Protection Agency. Som en ENERGY STAR-partner har Dell Inc. beslutat att denna produkt uppfyller ENERGY STARs riktlinjer för energieffektivitet.

Andra varumärken och handelsnamn kan användas i detta dokument för att hänvisa till enheterna som gör anspråk på märkena och namnen eller deras produkter. Dell Inc. avsäger sig all äganderätt till andra varumärken och handelsnamn än sina egna.

Innehåll

Säkerhetsanvisningar	6
Om bildskärmen	7
Förpackningens innehåll	7
Produktegenskaper	8
Identifiera delar och kontroller	10
Sedd framifrån	10
Sedd bakifrån	12
Sedd underifrån	13
Bildskärmsspecifikationer	14
Upplösningsspecifikationer	17
Förinställt visningsläge	18
DP Multi-Stream Transport-lägen (MST)	21
USB-C Multi-Stream Transport-lägen (MST)	21
Kompatibilitetslista för Unified Communications (UC) Platform	22
Elektriska specifikationer	23
Specifikationer för webbkamera-mikrofon	24
Högtalarspecifikationer	24
Fysiska egenskaper	24
Miljöegenskaper	26
Stifttilldelningar	27
Plug-and-Play	34
Kvalitet och pixelpolicy för LCD-bildskärm	34
Ergonomi	35
Hantera och flytta bildskärmen	37
Riktlinjer för underhåll	38
Rengöra skärmen	38
Installera bildskärmen	39
Montera stativet	39
Använda lutning, rotering och vertikal förlängning	42



Lutning, rotering och vertikal förlängning.	42
Rotera bildskärmen (enbart C2422HE/C2722DE)	43
Konfigurera skärminställningarna på datorn efter rotering (enbart C2422HE/C2722DE)	44
Använda bildskärmen	45
Ansluta bildskärmen	46
Dell Power Button Sync (DPBS) (Strömbrytarsynkronisering)	50
Ansluta bildskärmen för DPBS för första gången	52
Använda DPBS-funktionen.	53
Anslutning av bildskärmen för funktionen USB-C Multi-Stream Transport (MST) (endast C2422HE/C2722DE) i DPBS-läge.	55
Anslutning av bildskärmen för USB-C i DPBS-läge	56
Organisera dina kablar	58
Lås fast bildskärmen med Kensington-lås (tillval)	58
Montera bildskärmens stativ	59
Väggmontering (tillval)	60
Använda bildskärmen	61
Starta bildskärmen	61
Använda joystick-kontrollen.	61
Använda reglagen på baksidan	62
Använda skärmmenyens låsfunktion	63
Knapp på framsida	66
Använda skärmmeny (OSD)	67
Öppna menysystemet	67
Skärmmenyens varningsmeddelanden	83
Ställa in den maximala upplösningen	88
Setting the KVM USB Switch (Ställa in KVM USB-switchen)	89
Setting the Auto KVM (Ställa in Auto KVM).	92
Ställa in Windows Hello	94
Ställa in bildskärmens webbkamera som standardinställning .	98
Ställa in bildskärmens högtalare som standardinställning . . .	102



Felsökning	106
Self-Test (Självtest)	106
Inbyggd diagnostik	107
Vanliga problem	108
Produktspecifika problem	110
Specifika problem med Microsoft® Teams® / Skype for Business®	118
Specifika problem för universell seriell buss (USB)	120
Bilaga	121
FCC-meddelanden (enbart USA) och andra gällande föreskrifter	121
Kontakta Dell	121
EU s produkt databas för energimärkning och produktinformationsblad	121



Säkerhetsanvisningar

⚠ VARNING: Att använda andra kontroller justeringar eller procedurer än de som specificeras i detta dokument kan leda till exponering för elektriska stötar, elolyckor och/eller mekaniska risker.

- Placera bildskärmen på ett stabilt underlag och hantera försiktigt. Skärmen är ömtålig och kan skadas om den faller eller får ett hårt slag.
- Se alltid till att bildskärmens nominella effekt överensstämmer med växelströmmen på platsen.
- Förvara bildskärmen i rumstemperatur. Våldigt kalla eller varma förhållanden kan ha en menlig inverkan på bildskärmens flytande kristaller.
- Utsätt inte bildskärmen för kraftiga vibrationer eller förhållanden med kraftig påverkan. Placera t.ex. inte bildskärmen inuti bagageutrymmet på en bil.
- Dra ut kontakten när bildskärmen inte ska användas under en längre period.
- Gör inga försök att ta bort något skal eller rör insidan på bildskärmen, för att inte få elektriska stötar.

För information om säkerhetsanvisningar, se Information om säkerhet, miljö och gällande föreskrifter (SERI - Safety Environment and Regulatory Information)



Om bildskärmen



Förpackningens innehåll

Bildskärmen levereras med delarna i nedanstående tabell. Kontakta Dell om någon del saknas. För mer information, se [Kontakta Dell](#).

📌 OBS! Vissa komponenter kan vara tillval, och levereras inte tillsammans med bildskärmen. En del funktioner kanske inte finns tillgängliga i en del länder.

	Skärm
	Stativ
	Fot
	Elkabel (varierar efter land)
	DisplayPort-kabel (DisplayPort till DisplayPort)



	<p>Överordnad USB 3.2 Gen1 Type-A- till Type-B-kabel</p>
	<p>USB Type-C-kabel (C till C)</p>
	<ul style="list-style-type: none"> • Snabbinstallationsguide • Säkerhet, miljö och juridisk information

Produktegenskaper

Dell C2422HE/C2722DE/C3422WE-bildskärmen har en aktiv matris, tunnfilmstransistor (TFT), flytande kristallskärm (LCD) och LED-bakgrundsbelysning. Bildskärmens funktioner inkluderar:

- **C2422HE:** 60,47 cm (23,8 in.) aktivt visningsområde (mätt diagonalt) 1 920 x 1 080 (16:9) upplösning, plus stöd för helskärm för lägre upplösningar.
- **C2722DE:** 68,47 cm (27,0 in.) aktivt visningsområde (mätt diagonalt) 2 560 x 1 440 (16:9) upplösning, plus stöd för helskärm för lägre upplösningar.
- **C3422WE:** 86,71 cm (34,14 in.) aktivt visningsområde (mätt diagonalt) 3 440 x 1 440 (21:9) upplösning, plus stöd för helskärm för lägre upplösningar.
- Visning i vidvinkel med 99 % sRGB-färg.
- **C2422HE/C2722DE:** Kan lutas, vridas, roteras (pivot) och dras ut vertikalt.
- **C3422WE:** Kan lutas, vridas och dras ut vertikalt.
- Inbyggda högtalare (2 x 5 W)
- Avtagbart pelarstativ och 100 mm monteringshål för flexibla monteringslösningar enligt VESA™-standard (Video Electronics Standards Association).
- Ultratunn ram minimerar avståndet mellan ramarna när man använder flera skärmar, som gör det lättare att ställa upp med en elegant visningsupplevelse.
- Omfattande digitala anslutningsmöjligheter med DP bidrar till att framtidssäkra bildskärmen.
- Enkel USB Type-C för att strömförsörja kompatibel bärbar dator medan videosignalen tas emot.
- USB-C- och RJ45-uttag gör det möjligt att använda en enda kabel för nätverksanslutning.
- Plug and play-funktion om den stöds av din dator.
- Justeringar med skärmmenyn (OSD) för enkel installation och skärmoptimering.



- Lås för ström- och skärmmenyknappar.
 - Spår för säkerhetslås.
 - **C2422HE/C2722DE:** ≤ 0,3 W i vänteläge.
 - **C3422WE:** ≤ 0,5 W i vänteläge.
 - Stödjer Picture by Picture (PBP) Välj läge på C3422WE.
 - Gör det möjligt att växla USB KVM-funktionen i PBP-läge på C3422WE.
 - Bildskärmen är konstruerad med Dell strömbrytarsynkronisering (DPBS) för att styra datorsystemets energinivå från bildskärmens strömbrytare.*
 - Dell Premium Panel Exchange för att få sinnesro.
 - Optimera ögonkomforten med en flimmerfri skärm minskar mängden blått ljus.
 - Bildskärmen använder en panel med lågt blått ljus och överensstämmer med TÜV Rheinland (maskinvarulösning) i fabriksinställnings-/standardinställningsläge.
 - Minska mängden skadligt blått ljus från skärmen för att göra det behagligare för ögonen.
 - Skärmen har flimmerfri teknik som tar bort det synliga flimret, vilket gör den bekväm att titta på och hindrar att användaren anstränger ögonen.
 - Certifierad för Microsoft Teams®.
 - Certifierad för Windows Hello® (ansiktsgenkänning) och stödjer Microsoft Cortana®.
- * Datorsystem som har stöd för DPBS är Dell OptiPlex 7090/3090 Ultra-plattformen.

⚠ VARNING: De möjliga långtidseffekterna från blått ljus från bildskärmen kan orsaka skador på ögonen, inklusive ögontrötthet, digital ögonstress osv.



Identifiera delar och kontroller

Sedd framifrån

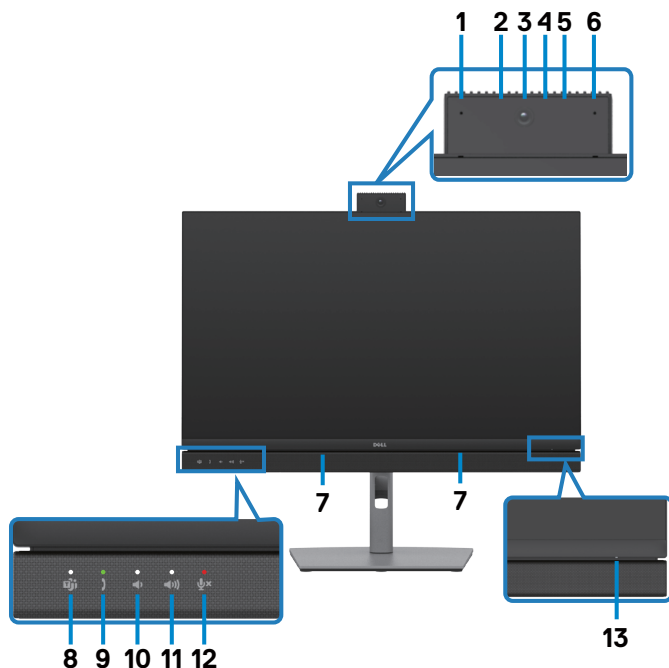

Märkning	Beskrivning	Användning
1,6	Mikrofoner	Bildskärmsmikrofoner (Mic). Mikrofonen är aktiverad när webbkameran och mikrofonmodulen dyker upp. Mikrofonen är inaktiverad när modulen dras tillbaka.
3	Webbkameralins	Överför din bild i en videokonferens. Webbkameran är aktiverad när webbkameran och mikrofonmodulen dyker upp. Webbkameran är inaktiverad när modulen dras tillbaka.
2,4	IR LED	Indikator för infraröd (IR).
5	Webbkamerans LED-indikator	Webbkameraindikator. Den tänds och lyser vit när webbkameran är igång.
7	Inbyggda högtalare	Spela upp ljud från ljuduppspelning.



8	Teams-knapp och LED	<p>LED-indikatorn lyser med fast vitt ljus när Microsoft Teams® är inloggad och igång. LED-indikatorn blinkar när det finns ett Teams-meddelande.</p> <p>Tryck kort på knappen för att visa Teams och öppna meddelandet. Se till att Teams-programmet är inloggat och redan körs i bakgrunden.</p> <p>OBS! För att knappen Teams ska fungera måste du se till att Teams-kontot är konfigurerat i läget "Endast Teams". Klientadministratören ska aktivera kontot i läget "Endast Teams".</p> <p>OBS! Teams-knappen fungerar endast med programmet Teams i läget "Endast Teams". Inställningen kan variera i företagsmiljöer, vilket kan leda till att Teams-knappen inte fungerar på skärmen. Kontrollera med din systemadministratör.</p>
9	Hookswitch och LED	<p>LED-indikatorn blinkar grön när det finns ett inkommande Teams/Skype for Business-samtal (SfB).</p> <p>LED-indikatorn lyser med fast grönt ljus under Teams/Skype for Business-samtal (SfB).</p> <p>Tryck kort för att svara/avsluta samtal. Håll intryckt för att avvisa inkommande samtal.</p>
10	Volym ned och LED	<p>Tryck kort för att sänka volym med 2 enheter. Håll intryckt för att sänka kontinuerligt.</p>
11	Volym upp och LED	<p>Tryck kort för att höja volym med 2 enheter. Håll intryckt för att höja volymen kontinuerligt.</p>
12	Avstängd mikrofon och LED	<p>Tryck för att stänga av och sätta på mikrofonljud. LED-indikatorn lyser med fast rött ljus när mikrofonen stängs av eller när webbkameran och mikrofonmodulen dras tillbaka.</p> <p>LED-indikatorn slocknar när mikrofonen aktiveras/ljudet sätts på.</p>
13	Strömindikator	<p>Fast vitt ljus indikerar att bildskärmen är på och fungerar normalt. Pulserande vitt ljus indikerar att bildskärmen är i vänteläge.</p>



Sedd bakifrån



Märkning	Beskrivning	Användning
1	VESA-monteringshål (100 mm x 100 mm, bakom det monterade VESA-skyddet)	Väggmontera bildskärmen med VESA-kompatibel väggmonteringssats (100 mm x 100 mm).
2	Kontrollmärkning	Lista över tillsynsmyndighets godkännanden
3	Utlösningsknapp för stativ	Lossa stativet från bildskärmen.
4	Strömbrytare	Starta eller stäng av bildskärmen.
5	Joystick	Använd för att styra skärmmenyn (OSD). För mer information, se Använda bildskärmen .
6	Mac-adress, streckkod, serienummer och serviceetikett	Se denna märkning om du behöver kontakta Dell för teknisk support. Serviceetiketten är en unik alfanumerisk identitetskod som ger Dells servicetekniker möjlighet att identifiera maskinvarudelarna i datorn och komma åt garantiinformationen.
7	Hål för kabelhantering	Använd för att organisera kablar genom att dra in dem igenom hålet.



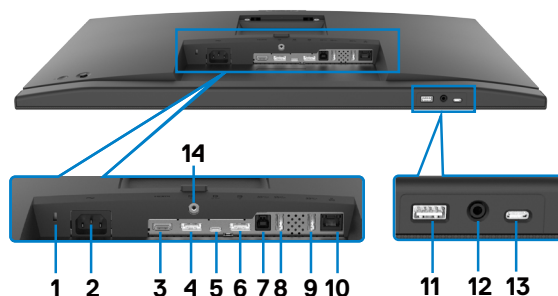

Sedd underifrån



Märkning	Beskrivning	Användning
1	Spår för säkerhetslås	Låser fast bildskärmen med kabelns säkerhetslås (säljs separat).
2	Eluttag	Anslut elkabeln.
3	HDMI-uttag	Anslut datorn med HDMI-kabeln.
4	DisplayPort in	Anslut datorn med DisplayPort-kabeln.
5	Överordnad USB Type-C/ DisplayPort	<p>Anslut datorn med USB Type-C-kabeln. USB Type-C-porten erbjuder en snabbare överföringshastighet (USB 3.2 Gen1) och det alternativa läget med DP 1.2 C2422HE/C3422WE)/ DP 1.4 (C2722DE) stödjer följande, och PD 20 V/4,5 A, 15 V/3 A, 9 V/3 A, 5 V/3 A</p> <ul style="list-style-type: none"> · C2422HE maximal upplösning med 1 920 x 1 080 på 60 Hz · C2722DE maximal upplösning med 2 560 x 1 440 på 60 Hz · C3422WE maximal upplösning med 3 440 x 1 440 på 60 Hz <p>OBS! USB Type-C stöds inte på Windows-versioner tidigare än Windows 10.</p>
6	DP-uttag (ut) 	<p>DP-uttag för bildskärm med MST-kapacitet (Multi-Stream Transport). För att aktivera MST, se anvisningarna i avsnittet "Ansluta bildskärmen för DP MST-funktion".</p> <p>OBS! Ta bort gummiproppen när du använder DP-utanslutningen.</p> <p>OBS! Denna port är enbart för C2422HE/C2722DE.</p>



7	Överordnad USB-B-port	Anslut USB-kabeln som medföljer skärmen till datorn. När kabeln är ansluten kan du använda de underordnade USB-anslutningarna på bildskärmen.
8, 9, 11	super speed USB 5 Gb/s (USB 3.2 Gen1) (3)	Anslut din USB-enhet. Dessa portar kan inte användas förrän USB-kabeln (Type-A till Type-B eller Type-C till Type-C) har anslutits från datorn till bildskärmen. Port med  batteriikon stödjer Batteriladdning Rev. 1.2.
10	RJ-45-kontakt	Anslut internet. Det går inte att surfa på internet via RJ45 förrän USB-kabeln (Type-A till Type-B eller Type-C till Type-C) har anslutits från datorn till bildskärmen.
12	Hörlursuttag	Anslut hörlurarna eller headsetet för att spela upp ljud genom HDMI- eller DisplayPort-ljudkanaler eller USB Type-C-ljudkanaler. OBS! För högt ljudtryck från öronsnäckor och hörlurar kan orsaka nedsatt hörsel. Ställer man in equalizern på maximum, ökas öronsnäckornas och hörlurarnas utspänning och därmed ljudtrycksnivån.
13	Underordnad USB Type-C-port	Port med  -ikon stödjer 5 V/ 3 A. Anslut din USB-enhet. Dessa portar kan inte användas förrän USB-kabeln (Type-A till Type-B eller Type-C till Type-C) har anslutits från datorn till bildskärmen.
14	Stativlås	Lås fast stativet på bildskärmen med en M3 x 6 mm skruv (skruv medföljer ej).

Bildskärmsspecifikationer

Modell	C2422HE	C2722DE	C3422WE
Skärmtyp	Aktiv matris - TFT LCD		
Paneltyp	IPS-teknik (In-plane switching)		
Höjd-bredd-förhållande	16:9	16:9	21:9
Mått på synlig bild			
Diagonal	60,47 cm (23.8 in.)	68,47 cm (27 in.)	86,71 cm (34,4 in.)
Aktivt område			
Horisontell	527,04 mm (20,75 in.)	596,74 mm (23,49 in.)	799,8 mm (31,49 in.)



Vertikal	296,46 mm (11,67 in.)	335,66 mm (13,22 in.)	334,80 mm (13,18 in.)
Område	156 246,28 mm ² (242,18 in. ²)	200 301,75 mm ² (310,47 in. ²)	267 773,04 mm ² (415,05 in. ²)
Pixelavstånd	0,2745(H) mm x 0,2745 (V) mm	0,2331 (H) mm x 0,2331 (V) mm	0,2325(H) mm x 0,2325(V) mm
Pixel per tum (PPI)	92,56	108,79	109,68
Visningsvinkel			
Horisontell	178° (normal)		
Vertikal	178° (normal)		
Ljusstyrka	250 cd/m ² (normal)	350 cd/m ² (normal)	300 cd/m ² (normal)
Kontrastförhållande	1 000 till 1 (normal)		
Kurvatur (Enbart för C3422WE)	NA	NA	3800R (normal)
Skärmbeläggning	Antireflexbehandling av den främre polarisatorns (3H) hårda beläggning		
Bakgrundsljus	LED		
Svarstid (grå till grå)	5 ms (snabbt läge) 8 ms (Normalläge)	5 ms (snabbt läge) 8 ms (Normalläge)	5 ms (snabbläge) 8 ms (Normalläge)
Färgdjup	16,78 miljoner färger	16,78 miljoner färger	1,07 miljarder färger ¹
Färggamut ²	99 % sRGB		



Anslutning	• 1 x DP 1.2 (HDCP 1.4)	• 1 x DP 1.4 (HDCP 1.4)	• 1 x DP 1.2 (HDCP 2.2)
	• 1 x HDMI 1.4 (HDCP 1.4)	• 1 x HDMI 1.4 (HDCP 1.4)	• 1 x HDMI 2.0 (HDCP 2.2)
<ul style="list-style-type: none"> • 1 x USB Type-B (överordnad USB 3.2 Gen1-port) • 1 x USB Type-C (alternativt läge med DisplayPort 1.4/1.2, överordnad USB 3.2 Gen1-port, Power Delivery PD upp till 90 W) • 1 x Underordnad USB Type-C (15 W), USB 3.2 Gen1 (5 Gb/s) • 1 x DP (ut) med MST (enbart för C2422HE/C2722DE) • 2 x super speed USB 5 Gb/s (USB 3.2 Gen1) • 1 x super speed USB 5 Gb/s (USB 3.2 Gen 1) med BC 1.2 laddningskapacitet på 2 A (max) • 1 x 3,5 mm hörlursuttag • 1 x RJ45 			
Kantbredd (bildskärmens kan till aktivt område)			
Ovankant	5,80 mm	7,80 mm	8,03 mm
Vänster/Höger	5,80 mm	7,80 mm	8,03 mm
Nedkant	50,89 mm	51,97 mm	56,60 mm
Justerbarhet			
Höjdställbart stativ	140 mm	120 mm	120 mm
Lutning	-5° till 21°	-5° till 21°	-5° till 21°
Vridning	-45° till 45°	-45° till 45°	-30° till 30°
Rotation	-90° till 90°	-90° till 90°	NA
Lutningsjustering	NA	NA	-4° till 4°
Kabelhantering	Ja		
Dell Display Manager-kompatibel (DDM)	Easy Arrange och andra viktiga funktioner		
Säkerhet	Spår för säkerhetslås (kabellås köps separat)		

¹ Videoutgång från DP/HDMI-port på maximal upplösning 3 440 x 1 440 på 60 Hz är 1,07 miljard färger. Videoutgång från USB-C-port på maximal upplösning 3 440 x 1 440 på 60 Hz är 16,78 miljard färger.

² På panelens ursprungsläge enbart, under förinställning av Anpassat läge.



Upplösningsspecifikationer

Modell	C2422HE	C2722DE	C3422WE
Horisontellt skanningsområde	30 kHz till 83 kHz	30 kHz till 90 kHz	30 kHz till 90 kHz
Vertikalt skanningsområde	56 Hz till 76 Hz		
Maximal förinställd upplösning	1 920 x 1 080 på 60 Hz	2 560 x 1 440 på 60 Hz	3 440 x 1 440 på 60 Hz
Videovisningskapacitet (alternativt HDMI- och DisplayPort-läge)	480i, 480p, 576i, 560p, 720p, 1080i, 1080p		



Förinställt visningsläge C2422HE

Visningsläge	Horisontell frekvens (kHz)	Lodrät frekvens (Hz)	Pixelklocka (MHz)	Synkroniserad polaritet (horisontell/vertikal)
VESA, 720 x 400	31,47	70	28,32	-/+
VESA, 640 x 480	31,47	60	25,17	-/-
VESA, 640 x 480	37,50	75	31,5	-/-
VESA, 800 x 600	37,88	60	40	+/+
VESA, 800 x 600	46,88	75	49,5	+/+
VESA, 1 024 x 768	48,36	60	65	-/-
VESA, 1 024 x 768	60,02	75	78,75	+/+
VESA, 1 152 x 864	67,50	75	108	+/+
VESA, 1 280 x 1 024	64,0	60	108	+/+
VESA, 1 280 x 1 024	80,0	75	135	+/+
VESA, 1 600 x 900	55,99	60	118,25	+/+
VESA, 1 920 x 1 080	67,50	60	148,50	+/+



C2722DE

Visningsläge	Horisontell frekvens (kHz)	Lodrät frekvens (Hz)	Pixelklocka (MHz)	Synkroniserad polaritet (horisontell/vertikal)
VESA, 720 x 400	31,50	70,0	28,30	-/+
VESA, 640 x 480	31,50	60,0	25,20	-/-
VESA, 640 x 480	37,50	75,0	31,50	-/-
VESA, 800 x 600	37,90	60,30	40,0	+/+
VESA, 800 x 600	46,90	75,0	49,50	+/+
VESA, 1 024 x 768	48,40	60,0	65,0	-/-
VESA, 1 024 x 768	60,0	75,0	78,80	+/+
VESA, 1 152 x 864	67,50	75,0	108,0	+/+
VESA, 1 280 x 1 024	64,0	60,0	108,0	+/+
VESA, 1 280 x 1 024	80,0	75,0	135,0	+/+
VESA, 1 600 x 1 200	75,0	60,0	162,0	+/+
VESA, 1 920 x 1 080	67,50	60,0	148,5	+/+
VESA, 2 048 x 1 080	58,23	26,37	23,99	+/-
VESA, 2 048 x 1 080	66,58	60,0	147,16	+/-
VESA, 2 560 x 1 440	88,80	60,0	241,50	+/-



C3422WE

Visningsläge	Horisontell frekvens (kHz)	Lodrät frekvens (Hz)	Pixelklocka (MHz)	Synkroniserad polaritet (horisontell/vertikal)
VESA, 720 x 400	31,50	70,0	28,30	-/+
VESA, 640 x 480	31,50	60,0	25,20	-/-
VESA, 640 x 480	37,50	75,0	31,50	-/-
VESA, 800 x 600	37,90	60,30	40,0	+/+
VESA, 800 x 600	46,90	75,0	49,50	+/+
VESA, 1 024 x 768	48,40	60,0	65,0	-/-
VESA, 1 024 x 768	60,0	75,0	78,80	+/+
VESA, 1 152 x 864	67,50	75,0	108,0	+/+
VESA, 1 280 x 1 024	64,0	60,0	108,0	+/+
VESA, 1 280 x 1 024	80,0	75,0	135,0	+/+
VESA, 1 600 x 1 200	75,0	60,0	162,0	+/+
VESA, 1 920 x 1 080	67,50	60,0	148,50	+/+
VESA, 2 048 x 1 080	66,58	60,0	147,16	+/-
VESA, 2 560 x 1 440	88,80	60,0	241,50	+/-
CVT, 3 440 x 1 440	88,81	60,0	319,75	+/-



DP Multi-Stream Transport-lägen (MST)

C2422HE

MST Source Monitor (MST källskärm)	Maximalt antal externa bildskärmar som kan stödjas
	1 920 x 1 080 på 60 Hz
1 920 x 1 080 på 60 Hz	3

OBS! Maximal upplösning på extern bildskärm som stöds är 1 920 x 1 080 på 60 Hz enbart.

C2722DE

MST Source Monitor (MST källskärm)	Maximalt antal externa bildskärmar som kan stödjas
	2 560 x 1 440 på 60 Hz
2 560 x 1 440 på 60 Hz	1

OBS! Maximal upplösning på extern bildskärm som stöds är 2 560 x 1 440 på 60 Hz enbart.

OBS! DP-utgång för MST stöds på bara på C2422HE och C2722DE.

USB-C Multi-Stream Transport-lägen (MST)

C2422HE

MST Source Monitor (MST källskärm)	Maximalt antal externa bildskärmar som kan stödjas
	1 920 x 1 080 på 60 Hz
1 920 x 1 080 på 60 Hz	1

C2722DE

Information om visning av skärmmeny (OSD) Länkhastighet (befintlig)	Maximalt antal externa bildskärmar som kan stödjas
	2 560 x 1 440 på 60 Hz
HBR3(DP 1.4)	1
HBR2(DP 1.2)	0

OBS! Om Dell C2722DE MST behöver nå QHD-upplösning och bibehålla USB gen1-bandbredd (när OSD Display-inställningen är hög uppdateringshastighet) måste den ersättas med en USB 3.2 Gen2-kabel (1M) och datorns typ-C-port har stöd för HBR3.



Kompatibilitetslista för Unified Communications (UC) Platform

Nedanstående tabell markerar samtalsfunktionerna som fungerar på Dell Videokonferensskärm – C2422HE, C2722DE och C3422WE när man använder följande UC-plattformar[#].

Samtalsfunktioner	Visa Microsoft Teams	Besvara samtal	Avsluta samtal	Avvisa samtal	Sänk högtalarvolym	Höj högtalarvolym	Stäng av/sätt på mikrofonljud
Knapp	Teams	Hookswitch	Hookswitch	Hookswitch	Volym ned	Volym upp	Ljud av
Microsoft Teams	✓	✓	✓	✓	✓	✓	✓
Skype for Business	×	✓	✓	✓	✓	✓	✓
Zoom	×	×	×	×	✓	✓	✓*
Google Hangouts	×	×	×	×	✓	✓	✓*
BlueJeans	×	×	×	×	✓	✓	✓*
Cisco Webex	×	×	×	×	✓	✓	✓*
FaceTime	×	×	×	×	✓	✓	✓*
Slack	×	×	×	×	✓	✓	✓*
GoToMeeting	×	×	×	×	✓	✓	✓*

✓ Samtalsfunktion på Dell C2422HE/C2722DE/C3422WE fungerar med UC-plattformen

×

Samtalsfunktion på Dell C2422HE/C2722DE/C3422WE fungerar inte med UC-plattformen

* Ljudavstängningsfunktionen på Dell C2422HE/C2722DE/C3422WE fungerar genom att trycka på knappen Mute (Ljud av), men Mute-ikonen på UC-plattformen är inte synkroniserad (Ikon visar ljud på).

På Windows 10 64 bitars OS



Elektriska specifikationer

Modell	C2422HE	C2722DE	C3422WE
Videoringångssignaler	<ul style="list-style-type: none"> • Digital videosignal för varje differentiallynjes Per differentiallynjes på 100 ohm impedans • Stöd för DP/HDMI/USB Type-C-signalingång 		
Inspänning/ frekvens/ström	100-240 VAC/50 eller 60 Hz \pm 3 Hz/ 2,3 A (max)	100-240 VAC/50 eller 60 Hz \pm 3 Hz/ 2,5 A (max)	100-240 VAC/50 eller 60 Hz \pm 3 Hz/ 2,8 A (max)
Ingångsström	120 V: 42 A (max) 240 V: 80 A (max)		
Energiförbrukning	0,2 W (Av-läge) ¹ 0,2 W (Vänteläge) ¹ 18 W (På-läge) ¹ 195 W (max) ² 13,81 W (P _{on}) ³ 48,60 kWh (TEC) ³	0,2 W (Av-läge) ¹ 0,3 W (Vänteläge) ¹ 26,50 W (På-läge) ¹ 210 W (Max) ² 19,45 W (P _{on}) ³ 64,64 kWh (TEC) ³	0,3 W (Av-läge) ¹ 0,4 W (Vänteläge) ¹ 32,50 W (På-läge) ¹ 220 W (Max) ² 27,70 W (P _{on}) ³ 89,08 kWh (TEC) ³

¹ Enligt specifikation i EU 2019/2021 och EU 2019/2013.

² Inställning av max. ljusstyrka och kontrast med maximal strömtillförsel på alla USB-portar.

³ P_{on}: Energiförbrukning av På-läge enligt definition i Energy Star 8.0-version.

TEC: Total energiförbrukning i kWh enligt definition i Energy Star 8.0-version.

Det här dokumentet är enbart avsett som information och återspeglar prestanda i laboratorietest. Din produkt kan prestera annorlunda beroende på programvara, komponenter och kringutrustning du beställt, och ingen skyldighet finns angående uppdatering av sådan information. Kunden bör därför inte förlita sig på den här informationen för att fatta beslut beträffande toleransen för ett elektriskt motstånd eller liknande. Ingen uttrycklig eller underförstådd garanti för precision och fullständighet.

 **OBS!** Denna bildskärm är ENERGY STAR-certifierad.



Denna produkt kvalificerar sig för ENERGY STAR i standardinställningarna som kan återställas med funktionen "Factory Reset" (Fabriksåterställning) i skärmmenyen. Ändringar av standardinställningarna eller aktivering av andra funktioner kan öka energiförbrukningen, vilket kan överskrida den specificerade gränsen för ENERGY STAR.



Specifikationer för webbkamera-mikrofon

Lins	Synfält (horisontell)	75,4° för 2 560 x 1 920
	Fokusläge	Fast fokus
	Fokusområde	35 cm - 1,5 m
	Fokuseringsavstånd (normalt läge)	70 cm
Bildsensor	Storlek på aktiv matris	5 megapixel
Videospecifikation	Bildfrekvens för video	1 920 x 1 080 (Full HD)-upp till 30 bildrutor per sekund
Ljudspecifikation	Mikrofontyp	Digital mikrofon x 2
Gränssnitt	USB 2.0 Hög hastighet	
Strömförsörjning	3,3 Volt +/- 5 % för USB och mikrofon 5 Volt +/- 5 % för IR-kamera	

Högtalarspecifikationer

Modell	C2422HE	C2722DE	C3422WE
Märkeffekt för högtalare	2 x 5 W		
Frekvensåtergivning	200 Hz - 16 kHz		
Impedans	8 ohm		

Fysiska egenskaper

Modell	C2422HE	C2722DE	C3422WE
Kontakttyp	<ul style="list-style-type: none">• DP-kontakt (DP in och DP ut på C2422HE/C2722DE. Bara DP in på C3422WE)• HDMI-kontakt• USB Type-C-kontakt• Ljuduttag• RJ45-kontakt• Överordnad USB-anslutning x 2• Underordnad USB 3.2 Gen1-anslutning x 3• Underordnad USB Type-C-anslutning		



Signalkabeltyp	1,8 m DP-till DP-kabel 1,8 m USB 3.2 Gen 1 Type-A- till B-kabel 1,8 m USB 3.2 Gen 1 Type-C- till C-kabel		
Mått (med stativ)			
Höjd (utökad)	544,08 mm (21,40 in.)	565,57 mm (22,30 in.)	576,20 mm (22,68 in.)
Höjd (komprimerad)	404,08 mm (15,90 in.)	445,57 mm (17,54 in.)	456,20 mm (17,96 in.)
Bredd	538,64 mm (21,21 in.)	612,34 mm (24,11 in.)	815,85 mm (32,10 in.)
Djup	185,00 mm (7,30 in.)	230,00 mm (9,10 in.)	234,95 mm (9,30 in.)
Mått (utan stativ)			
Höjd	383,15 mm (13,90 in.)	425,43 mm (16,75 in.)	434,43 mm (17,08 in.)
Bredd	538,64 mm (21,21 in.)	612,34 mm (24,11 in.)	815,85 mm (32,10 in.)
Djup	51,24 mm (2 in.)	53,93 mm (2,10 in.)	81,08 mm (3,20 in.)
Stativets mått			
Höjd (utökad)	428,30 mm (16,90 in.)	428,30 mm (16,90 in.)	433,32 mm (17,10 in.)
Höjd (komprimerad)	381,50 mm (15,02 in.)	381,50 mm (15,02 in.)	386,50 mm (15,20 in.)
Bredd	267,68 mm (10,50 in.)	300,01 mm (11,81 in.)	306,91 mm (12,10 in.)
Djup	185 mm (7,30 in.)	230 mm (9,10 in.)	234,95 mm (9,25 in.)
Vikt			
Vikt med förpackning	8,82 kg (19,50 lb.)	12,62 kg (27,80 lb.)	16 kg (35,20 lb.)
Vikt med stativenhet och kablar	6,53 kg (14,40 lb.)	9,21 kg (20,30 lb.)	11,35 kg (25 lb.)
Vikt utan stativenhet (För övervägande av vägg- eller VESA-montering - inga kablar)	4,33 kg (9,60 lb.)	5,74 kg (12,70 lb.)	7,30 kg (16,06 lb.)
Stativenhetens vikt	1,79 kg (3,90 lb.)	3,06 kg (6,70 lb.)	3,54 kg (7,79 lb.)



Miljöegenskaper

Kompatibla standarder	
<ul style="list-style-type: none">• Denna bildskärm är ENERGY STAR-certifierad.• EPEAT-registrerad i tillämpliga fall. EPEAT-registrering varierar mellan olika länder. Se https://www.epeat.net för registreringsstatus efter land.• TCO- och TCO Edge-certifierade skärmar.• RoHS-kompatibel.• BFR-/PVC-fri bildskärm (exklusive externa kablar).• Uppfyller kraven på läckströmmar i NFPA 99.• Arsenikfritt glas och kvicksilverfri för panelen enbart.	
Temperatur	
Drift	0 °C till 40 °C (32 °F till 104 °F)
Avstängd	-20 °C till 60 °C (-4 °F till 140 °F)
Fuktighet	
Drift	10 % till 80 % (utan kondens)
Avstängd	5 % till 90 % (utan kondens)
Höjd	
Drift	5 000 m (16 404 ft.) (max)
Avstängd	12 192 m (40 000 ft.) (max.)
Värmeavgivning	
C2422HE	665,37 BTU/tim. (max.) 61,42 BTU/tim. (På-läge)
C2722DE	716,55 BTU/tim. (max.) 90,42 BTU/tim. (På-läge)
C3422WE	750,67 BTU/tim. (max.) 108,44 BTU/tim. (På-läge)



Stifttilldelningar

DP-port (in)

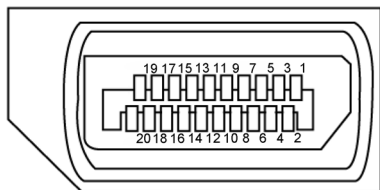

Stiftnummer	20-stifts sida på ansluten signalkabel
1	ML3(n)
2	GND
3	ML3(p)
4	ML2(n)
5	GND
6	ML2(p)
7	ML1(n)
8	GND
9	ML1(p)
10	ML0(n)
11	GND
12	ML0(p)
13	CONFIG1
14	CONFIG2
15	AUX CH (p)
16	GND
17	AUX CH (n)
18	Hot Plug-detektering
19	Retur
20	DP_PWR



DP-uttag (ut)

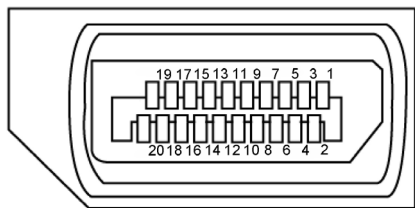

Stiftnummer	20-stifts sida på ansluten signalkabel
1	ML0(p)
2	GND
3	ML0(n)
4	ML1(p)
5	GND
6	ML1(n)
7	ML2(p)
8	GND
9	ML2(n)
10	ML3(p)
11	GND
12	ML3(n)
13	CONFIG1
14	CONFIG2
15	AUX CH(p)
16	GND
17	AUX CH(n)
18	Hot Plug-detektering
19	Retur
20	DP_PWR



HDMI-port

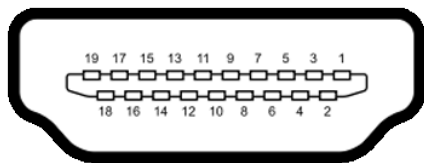

Stiftnummer	19-stifts sida på ansluten signalkabel
1	TMDS DATA 2+
2	TMDS DATA 2 SKÄRM
3	TMDS DATA 2-
4	TMDS DATA 1+
5	TMDS DATA 1 SKÄRM
6	TMDS DATA 1-
7	TMDS DATA 0+
8	TMDS DATA 0 SKÄRM
9	TMDS DATA 0-
10	TMDS KLOCKA+
11	TMDS KLOCKSKÄRM
12	TMDS KLOCKA-
13	CEC
14	Reserverad (N.C. på enhet)
15	DDC KLOCKA (SCL)
16	DDC DATA (SDA)
17	DDC/CEC jord
18	+5 V EFFEKT
19	HOT PLUG-DETEKTERING



USB Type-C-port

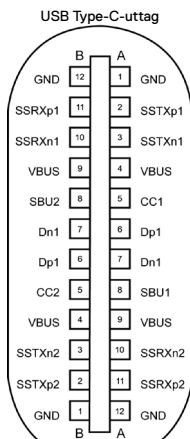



normalt ansluten till en laddare med en Type-C-kabel

Stift	Signal	Stift	Signal
A1	GND	B12	GND
A2	SSTXp1	B11	SSRXp1
A3	SSTXn1	B10	SSRXn1
A4	VBUS	B9	VBUS
A5	CC1	B8	SBU2
A6	Dp1	B7	Dn1
A7	Dn1	B6	Dp1
A8	SBU1	B5	CC2
A9	VBUS	B4	VBUS
A10	SSRXn2	B3	SSTXn2
A11	SSRXp2	B2	SSTXp2
A12	GND	B1	GND



Universell seriebuss (USB)

Detta avsnitt innehåller information om USB-portarna på bildskärmen.

OBS! Upp till 2 A på underordnad USB-port (port med  batteriikon) med BC 1.2-kompatibla enheter. Upp till 0,9 A på de andra två underordnade USB-portarna. Upp till 3 A underordnad USB Type-C-port (port med  ikon) med 5 V/3 A kompatibla enheter.

Datorn har följande USB-portar:

- 2 överordnade - på baksidan.
- 4 underordnade - 2 på undersidan, 2 på baksidan.

Strömladdningsport - portarna med  batteriikon har stöd för snabbbladdning av BC 1.2-kompatibla enheter. Den underordnade USB-C-porten med  ikon har stöd för snabbbladdning om enheten är kompatibel med 5 V/3 A.

OBS! Bildskärmens USB-portar fungerar bara när bildskärmen är på eller i vänteläge. På i Standby Mode (Vänteläge), om USB-kabeln (A till C eller C till C) är ansluten, kan USB-portarna fungera normalt. I annat fall, följ skärmmenyinställningen för USB-laddning, om inställningen är i "On in Standby Mode" (På i vänteläge) ska USB:n fungera normalt, i annat fall inaktiveras USB:n. Om bildskärmen stängs av och startas igen, kan det ta några sekunder innan kringutrustningen återgår till normal funktion.

Överföringshastighet	Datahastighet	Maximal energiförbrukning (varje port)
superhastighet	5 Gb/s	4,5 W
Hög hastighet	480 Mb/s	2,5 W
full hastighet	12 Mb/s	2,5 W

Överordnad USB-port

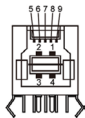

Stiftnummer	Signalnamn
1	VBUS
2	D-
3	D+
4	GND
5	StdB_SSTX-
6	StdB_SSTX+
7	GND_DRAIN
8	StdB_SSRX-
9	StdB_SSRX+
Skal	Skärm

Underordnad USB-port



Stiftnummer	Signalnamn
1	VBUS
2	D-
3	D+
4	GND
5	StdA_SSRX-
6	StdA_SSRX+
7	GND_DRAIN
8	StdA_SSTX-
9	StdA_SSTX+
Skal	Skärm



RJ45-port (kontaktsida)

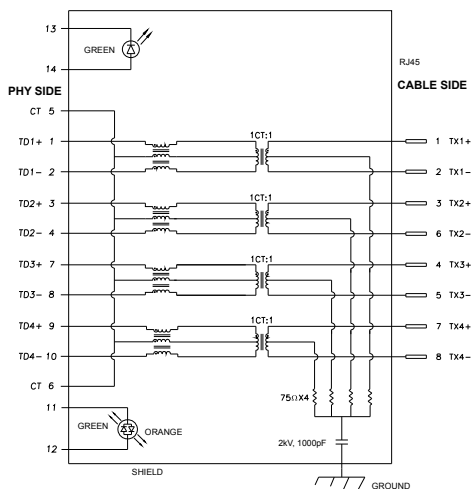

Stift	Signal	Stift	Signal
1	TD1 +	8	TD3 -
2	TD1 -	9	TD4 +
3	TD2 +	10	TD4 -
4	TD2 -	11	GRÖN_ ORANGE
5	CT	12	GRÖN_ ORANGE
6	CT	13	GRÖN
7	TD3 +	14	GRÖN

Installation av drivrutin

Installera Realtek USB GBE Ethernet Controller Driver som finns för ditt system. Den finns att hämta på <https://www.dell.com/support> under avsnittet "Driver and download" (Drivrutin och nedladdning).

Nätverkets (RJ45) datahastighet via USB-C max. hastighet är 1000 Mb/s.

OBS! Denna LAN-port är 1000Base-T IEEE 802.3az-kompatibel och stöder Mac-adress (tryckt på modelletiketten) Pass-thru (MAPT), Wake-on-LAN (WOL) från standby-läge (endast S3) och UEFI* PXE Boot-funktionen [UEFI PXE Boot stöds inte på Dell stationära datorer (utom OptiPlex 7090/3090 Ultra Desktop)], dessa tre funktioner beror på BIOS-inställningar och OS-versionen. Funktionerna kan variera på andra datorer än Dell-datorer.

*UEFI står för Unified Extensible Firmware Interface.



RJ45-kontaktens LED-status:



LED	Färg	Beskrivning
Höger LED	Gul eller grön	Hastighetsindikator: <ul style="list-style-type: none">• Gul På - 1 000 Mb/s• Grön På - 100 Mb/s• Av - 10 Mb/s
Vänster LED	Grön	Länk-/Aktivitetsindikator: <ul style="list-style-type: none">• Blinkande - Aktivitet på porten.• Grön På - Länk etableras.• Av - Länk är inte etablerad.

 **OBS!** RJ45-kabel är inte standardtillbehör i förpackningen.



Plug-and-Play

Bildskärmen kan installeras på ett Plug and Play-kompatibelt system. Bildskärmen förser automatiskt datorsystemet med sin EDID (Extended Display Identification Data) med hjälp av DDC-protokoll (Display Data Channel), så att systemet kan konfigurera sig själv och optimera bildskärmens inställningar. De flesta bildskärmsinställningarna är automatiska, du kan välja andra inställningar om du vill. För mer information om att ändra bildskärmsinställningarna, se [Använda bildskärmen](#).

Kvalitet och pixelpolicy för LCD-bildskärm

Under tillverkningen av LCD-bildskärmen är det inte ovanligt att en eller flera pixlar fastnar i ett låst läge som är svåra att se, och det påverkar inte visningskvalitet eller användbarhet. För mer information om Dells bildskärmskvalitet och pixelpolicy, se Dells supportwebbplats på: [https:// www.dell.com/pixelguidelines](https://www.dell.com/pixelguidelines).



Ergonomi

△ FÖRSIKTIGHET: Felaktig eller långvarig användning av tangentbord kan leda till personskador.

△ FÖRSIKTIGHET: Att titta på bildskärmen under långa perioder kan leda till ögonstress.

För komfort och effektivitet ska följande riktlinjer följas vid installation och användning av datorarbetsstationen:

- Placera datorn så att bildskärmen och tangentbordet är rakt framför dig när du arbetar. Specialhyllor kan köpas för att hjälpa dig att placera tangentbordet rätt.
- För att minska risken för ögonstress och värk i nacke/armar/rygg/axlar vid långvarig användning av bildskärmen, föreslår vi följande:
 1. Ställ in avståndet till skärmen på 50 till 70 cm (20 till 28 in.) från ögonen.
 2. Blinka ofta för att fukta ögonen eller fukta dem med vatten efter långvarig användning av bildskärmen.
 3. Ta regelbundna och frekventa pauser på 20 minuter varannan timme.
 4. Titta bort från bildskärmen och fäst blicken på ett avlägset objekt 6 m (20 ft.) bort i minst 20 sekunder under pauserna.
 5. Gör stretchövningar för att lossa spänningar i nacke, armar, rygg och axlar under pauserna.
- Kontrollera att bildskärmen är i ögonhöjd eller något lägre när du sitter framför bildskärmen.
- Justera inställningarna för bildskärmens lutning, kontrast och ljusstyrka.
- Justera den omgivande belysningen (t.ex. takbelysning, skrivbordsbelysning och gardiner eller persienner i fönster i närheten) för att minimera reflexer och blänk på bildskärmens skärm.
- Använd en stol som ger bra stöd för ländryggen.
- Håll underarmarna horisontellt med handlederna i en neutral, bekväm position under arbetet med tangentbordet eller musen.
- Lämna alltid utrymme för att vila händerna när du använder tangentbordet eller musen.
- Låt överarmarna vila naturligt på båda sidorna.
- Låt fötterna vila plant mot golvet.
- När du sitter skall benens vikt vila på fötterna och inte på framdelen på stolen. Ställ in stolens höjd eller använd vid behov en fotpall för att upprätthålla en korrekt hållning.



- Variera dina arbetsaktiviteter. Försök att organisera arbetet så att du inte behöver sitta och arbeta under långa perioder. Försök att stå upp eller res dig och gå runt med regelbundna intervall.
- Håll området under skrivbordet fritt från hinder och kablar eller elsladdar som kan påverka så att man inte sitter bekvämt eller utgör en potentiell risk för att snubbla.

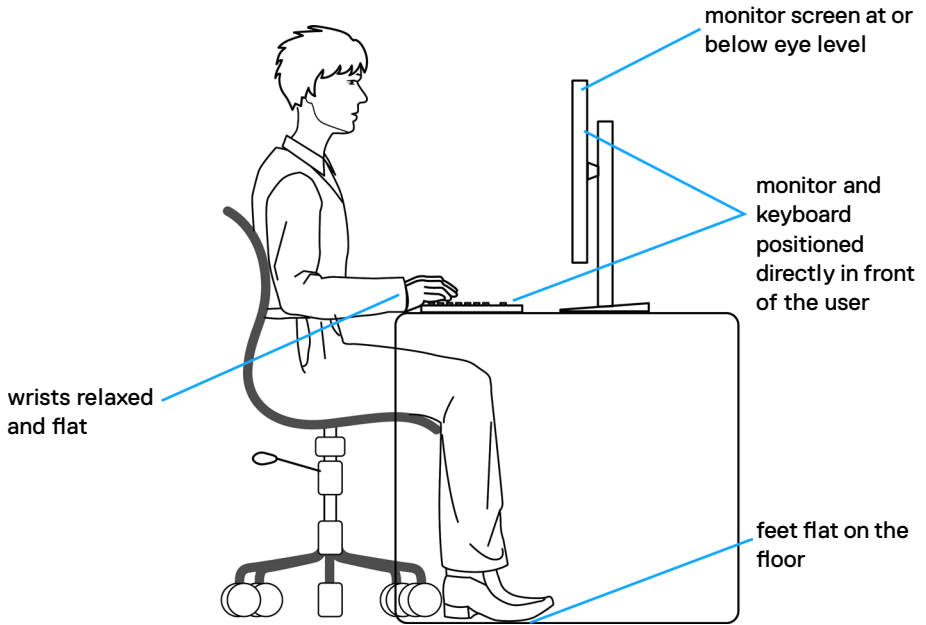

Hantera och flytta bildskärmen

För att säkerställa att bildskärmen hanteras säkert när du lyfter eller flyttar den, följ riktlinjerna nedan:

- Stäng av datorn och bildskärmen innan du flyttar eller lyfter bildskärmen.
- Koppla ifrån alla kablar från bildskärmen.
- Placera bildskärmen i originalförpackningen med det ursprungliga förpackningsmaterialet.
- Håll stadigt i bildskärmens underkant utan att trycka hårt när du lyfter eller flyttar den.

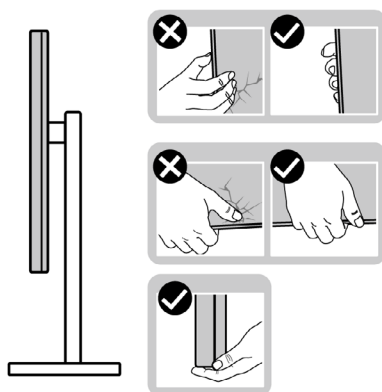

- Lyft eller flytta bildskärmen så att den är vänd ifrån dig, så att du inte trycker på visningsområdet och orsakar repor eller skador.

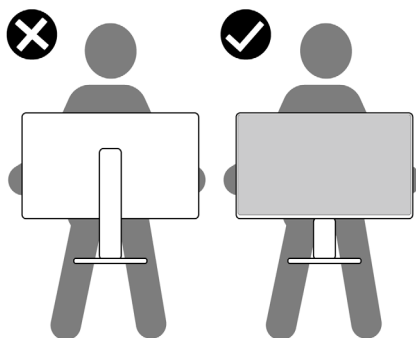

- Undvik plötsliga stötar eller vibrationer när bildskärmen transporteras.



- Vänd inte bildskärmen upp och ned när du håller i stativets fot eller stativets stigdel när du lyfter eller flyttar bildskärmen. Bildskärmen kan skadas oavsiktligt eller orsaka personskador.

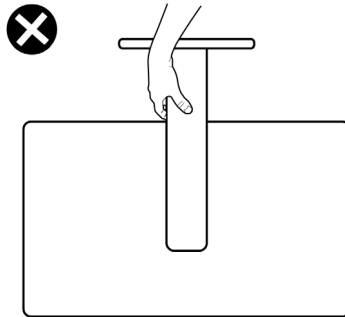

Riktlinjer för underhåll

Rengöra skärmen

⚠ VARNING: Dra ut elkabeln ur eluttaget innan du rengör bildskärmen.

⚠ FÖRSIKTIGHET: Läs och följ [säkerhetsanvisningarna](#) innan du rengör bildskärmen.



För bästa praxis, följ instruktionerna i listan när du packar upp, rengör eller hanterar bildskärmen:

- Fukta lätt en mjuk, ren trasa med vatten för att rengöra den antistatiska skärmen. Använd vid behov en speciell skärmrengöringsduk eller lösning som lämpar sig för den antistatiska beläggningen. Använd inte bensen, thinner, ammoniak, slipande rengöringsmedel eller tryckluft.
- Använd en lätt fuktad mjuk trasa för att rengöra bildskärmen. Undvik att använda olika typer av diskmedel eftersom de lämnar en vitaktig hinna på bildskärmen.
- Om du ser ett vitt pulver när du packar upp bildskärmen, torka bort det med en trasa.
- Hantera bildskärmen försiktigt eftersom den mörka bildskärmen lättare kan bli repad och får vita märken än en ljusare färgad bildskärm.
- Använd en dynamiskt föränderlig skärmläckare och stäng av bildskärmen när du inte använder den, för att bibehålla bästa bildkvalitet på bildskärmen.



Installera bildskärmen

Montera stativet

-  **OBS! Stativet och foten är borttagna när bildskärmen levereras från fabriken.**
-  **OBS! Följande instruktioner gäller enbart för stativet som levererades med bildskärmen. Om du ansluter ett stativ som köpts från en annan tillverkare, följ monteringsanvisningarna som medföljer stativet.**

Montera bildskärmens stativ:

1. Passa ihop och placera stativet på foten.
2. Öppna skruvhandtaget längts ned på foten och vrid den medurs för att fästa stativenheten.
3. Stäng skruvhandtaget.

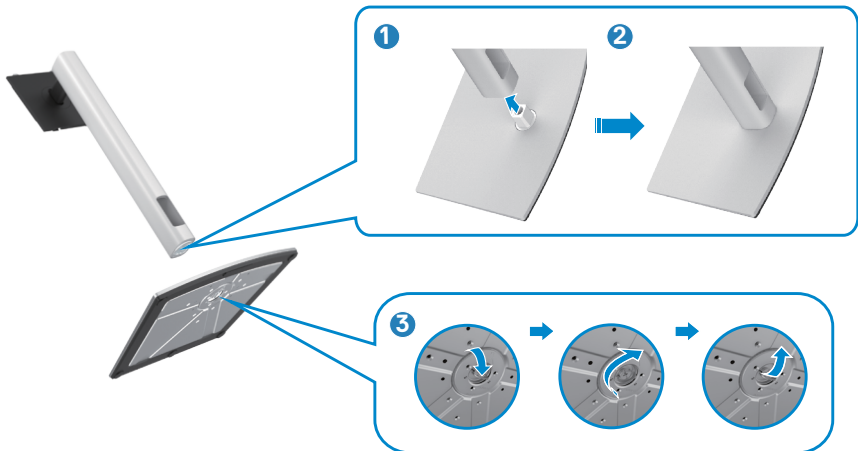

4. Öppna skyddet på bildskärmen för att komma åt VESA-urtaget på bildskärmen.



5. För in flikarna på stativet i urtagen på bildskärmens baksida, och sänk stativenheten så att de snäpper på plats.



6. Håll i stativet och lyft försiktigt bildskärmen, och placera den på ett plan yta.



⚠ OBS! Håll stadigt i stativet när du lyfter bildskärmen för att undvika oavsiktlig skada.

7. Lyft skyddet från bildskärmen.



Använda lutning, rotering och vertikal förlängning

OBS! Följande instruktioner gäller enbart för stativet som levererades med bildskärmen. Om du ansluter ett stativ som köpts från en annan tillverkare, följ monteringsanvisningarna som medföljer stativet.

Lutning, rotering och vertikal förlängning

Med stativet på bildskärmen kan du luta bildskärmen för att få den bekvämaste visningsvinkeln.

C2422HE

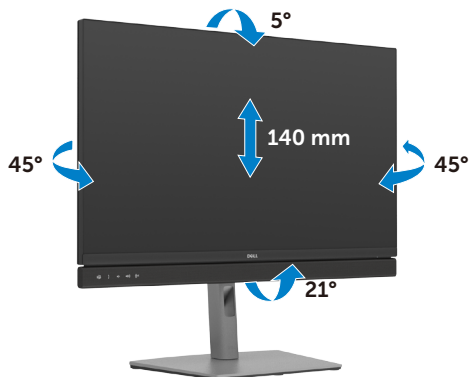

C2722DE

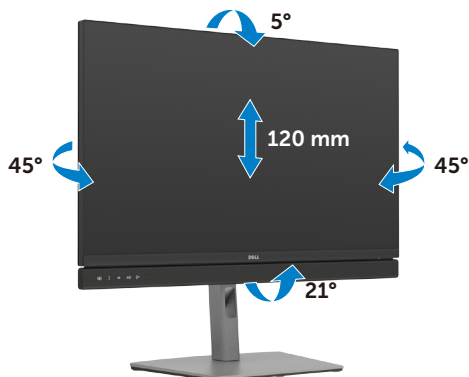

C3422WE



OBS! Stativet är borttagen när bildskärmen levereras från fabriken.

Rotera bildskärmen (enbart C2422HE/C2722DE)

Innan du roterar bildskärmen, förläng skärmen vertikalt till toppen av stativet och luta därefter skärmen bakåt så långt det går för att undvika att slå till bildskärmens undersida.



OBS! För att växla visningsinställningen på Dell-datorn mellan liggande och stående läge när bildskärmen roteras, ladda ned och installera den senaste grafikdrivrutinen. För att ladda ned, gå till <https://www.dell.com/support/drivers> och sök upp drivrutinen.

OBS! När visningen är i stående läge, kan du uppleva försämrad prestanda när du använder grafikintensiva program som 3D-spel.



Konfigurera skärminställningarna på datorn efter rotering (enbart C2422HE/C2722DE)

När du har roterat skärmen, avsluta proceduren nedan för att konfigurera skärminställningarna på datorn.

 **OBS!** Om du använder bildskärmen med en annan dator än Dells, gå till grafikkorttillverkarens webbplats eller datortillverkarens webbplats för information om hur man roterar innehållet på skärmen.

För att konfigurera skärminställningarna:

1. Högerklicka på **skrivbordet** och klicka på **Properties (Egenskaper)**.
2. Välj fliken **Settings (Inställningar)** och klicka på **Advanced (Avancerat)**.
3. Om du har ett AMD-grafikkort, välj fliken **Rotation** och ställ in rotationen.
4. Om du har ett **nVidia**-grafikkort, klicka på **nVidia**-fliken, välj **NVRotate** i den vänstra kolumnen, och välj därefter rotation.
5. Om du har ett Intel®-grafikkort, välj fliken Intel graphics (Intel-grafik), klicka på **Graphic Properties (Grafikegenskaper)**, välj fliken **Rotation**, och ställ in rotationen.

 **OBS!** Om du inte ser rotationsalternativet eller det inte fungerar som det ska, gå till <https://www.dell.com/support> och ladda ned den senaste drivrutinen för grafikkortet.



Använda bildskärmen

När du vill använda bildskärmens inbyggda webbkamera och mikrofon, tryck ned webbkameramodulen och släpp. Webbkameramodulen dyker upp.

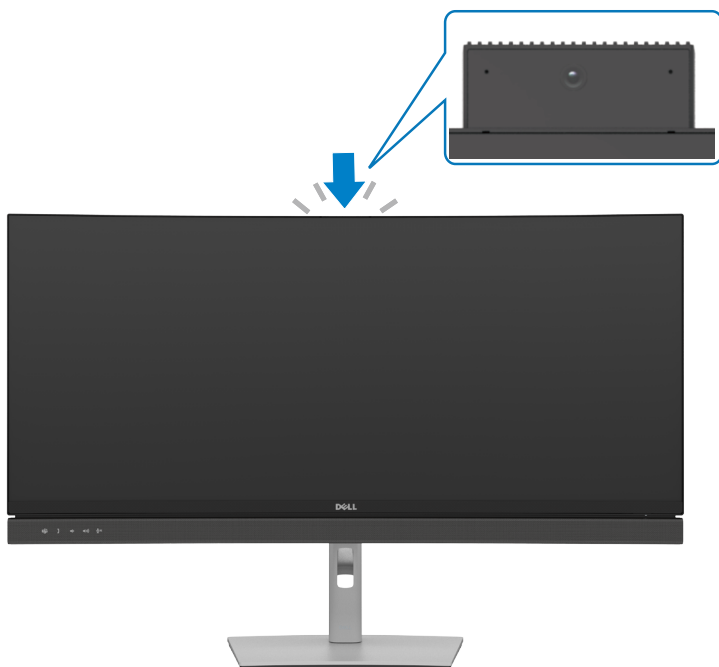

Ansluta bildskärmen

⚠ VARNING: Innan du påbörjar någon av procedurerna i detta avsnitt, följ [Säkerhetsanvisningar](#).

Ansluta bildskärmen till datorn:

1. Stäng av datorn.
2. Anslut DisplayPort- eller HDMI-kabeln och USB Type-C-kabeln från bildskärmen till datorn.
3. Starta bildskärmen.
4. Välj rätt ingångskälla i skärmmenyn på bildskärmen och starta datorn.

🔑 OBS! Standardinställningen för C2422HE/C3422WE är DisplayPort 1.2, C2722DE standardinställning är DisplayPort 1.4. Ett DisplayPort 1.1-grafikkort kanske inte visas normalt. Se "[Produktspecifika problem – Ingen bild när DP-anslutning används till datorn](#)" för att ändra standardinställningen.

Ansluta HDMI-kabeln (tillval)

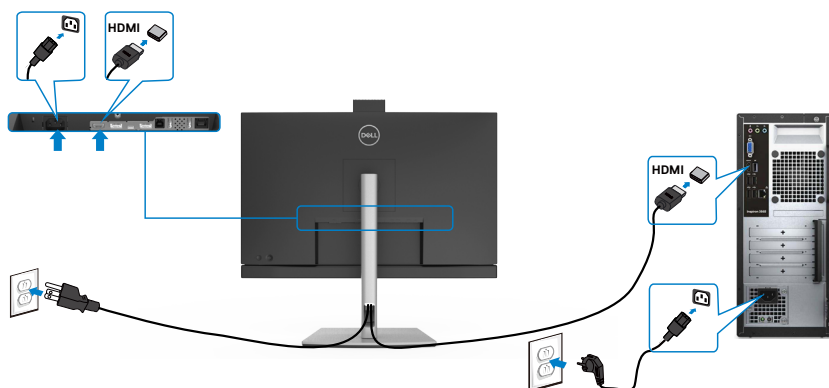

Ansluta DP-kabeln

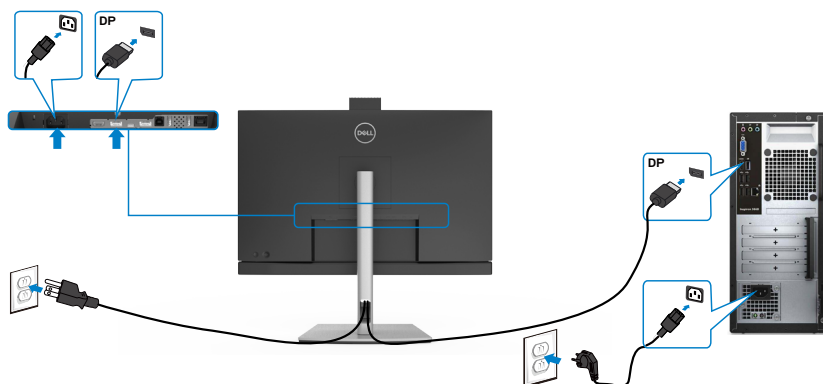

Ansluta bildskärmen för DP Multi-Stream Transport-funktion (MST) (C2422HE/C2722DE enbart)

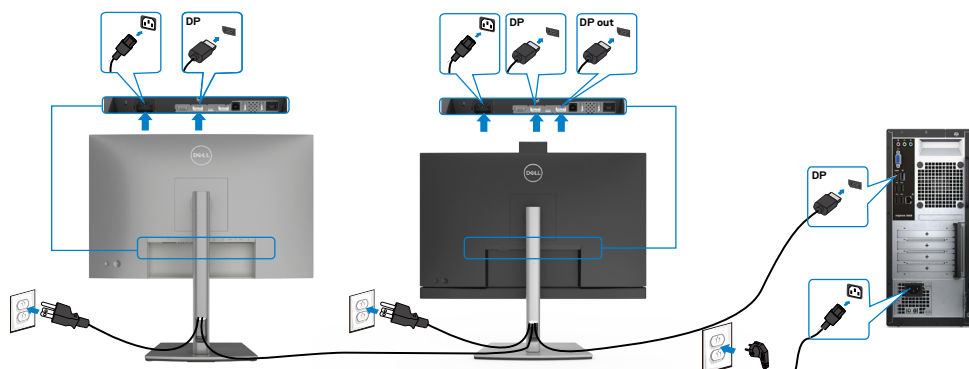

- OBS! Stödjer DP MST-funktionen. För att använda funktionen måste datorns grafikkort certifieras som minst DP1.2 med MST-alternativet.**
- OBS! Ta bort gummiproppen när du använder DP ut-anslutningen.**
- OBS! Det rekommenderas inte att ansluta flera C2422HE/C2722DE/C3422WE i DP MST-funktionen.**



Ansluta USB-kabeln

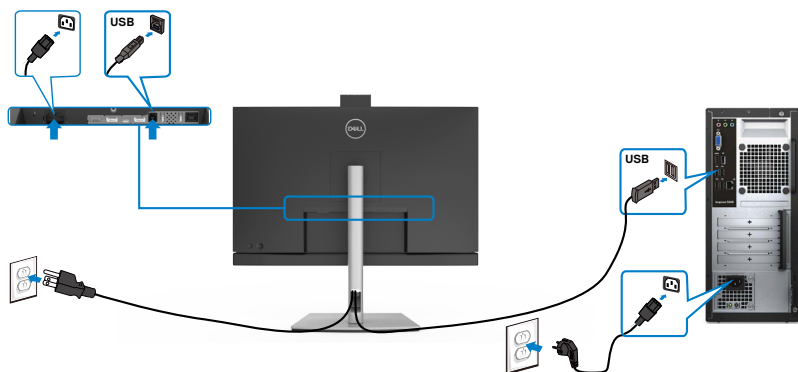

Ansluta USB Type-C-kabeln

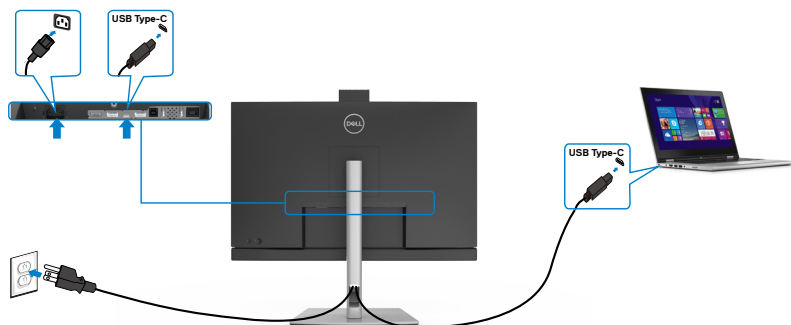

USB Type-C-porten på bildskärmen:

- Kan användas som USB Type-C, DisplayPort 1.4 (C2722DE) eller DisplayPort 1.2 (C2422HE/C3422WE).
- Stödjer USB Power Delivery (PD), med profiler upp till 90 W.

OBS! Oavsett den bärbara datorns effektkrav/faktiska energiförbrukning eller batteriets återstående drifttid, är Dell C2422HE/C2722DE/C3422WE-bildskärmen konstruerad för att leverera ström upp till 90 W till den bärbara datorn.

Märkeffekt (på bärbara datorer som har USB Type-C med strömförsörjning)	Maximal laddningseffekt
45 W	45 W
65 W	65 W
90 W	90 W
130 W	Stöds ej



Ansluta bildskärmen för DP Multi-Stream Transport-funktion (MST) (C2422HE/C2722DE enbart)

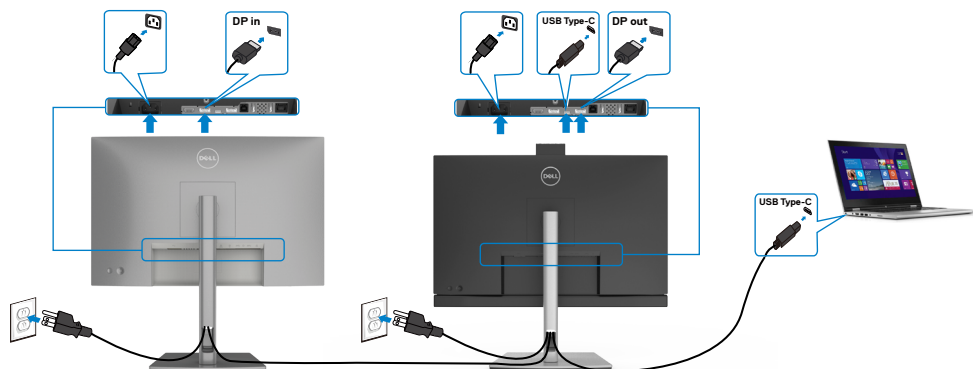

OBS! Det maximala antalet C2422HE/C2722DE-enheter som stöds via MST beror på USB-C-källans bandbredd. Se "[Produktspecifika problem – Ingen bild när USB Type-C MST används](#)".

OBS! Ta bort gummiproppen när du använder DP ut-anslutningen.

OBS! Det rekommenderas inte att ansluta flera C2422HE/C2722DE/C3422WE i DP MST-funktionen.

Ansluta bildskärmen för RJ45-kabel (tillval)

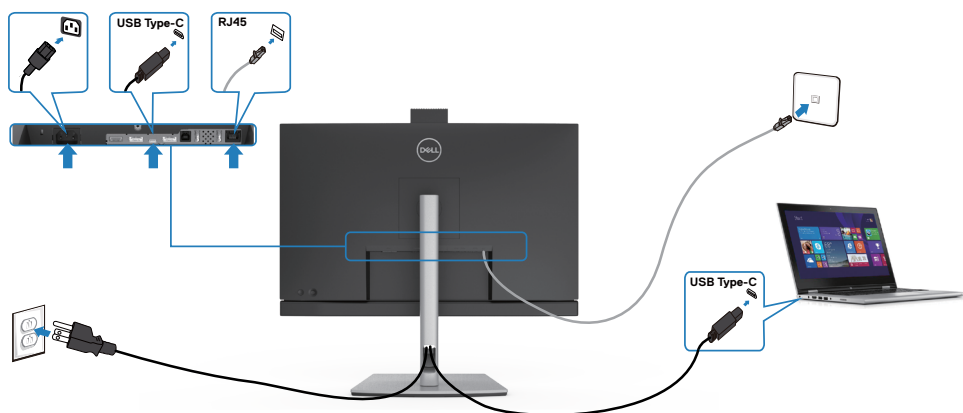

Dell Power Button Sync (DPBS) (Strömbrytarsynkronisering)

Bildskärmen är konstruerad med Dell strömbrytarsynkronisering (DPBS) för att du ska kunna styra datorsystemets energinivå från bildskärmens strömbrytare. Denna funktion stöds bara med Dell-plattform med inbyggd DPBS-funktion, och stöds enbart över USB-C-gränssnitt.

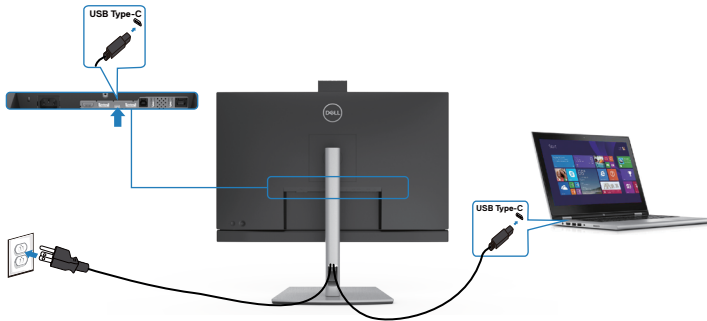

Utför följande steg på den DPBS-stödda plattformen i **Control Panel (Kontrollpanel)** först, för att säkerställa att DPBS-funktionen fungerar första gången.

OBS! DPBS stödjer enbart den överordnade USB-C-porten.

Gå till **Control Panel (Kontrollpanel)**.

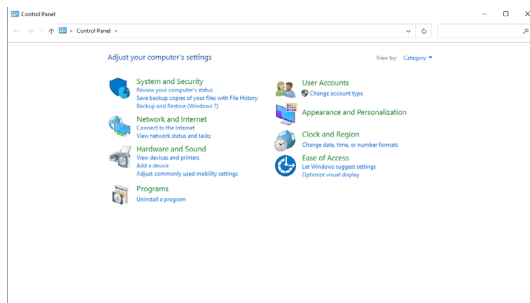

Välj **Hardware and Sound (Maskinvara och ljud)**, och därefter **Power Options (Energialternativ)**.

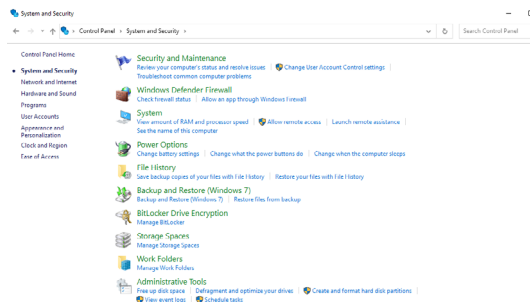

Gå till System Settings (Systeminställningar)

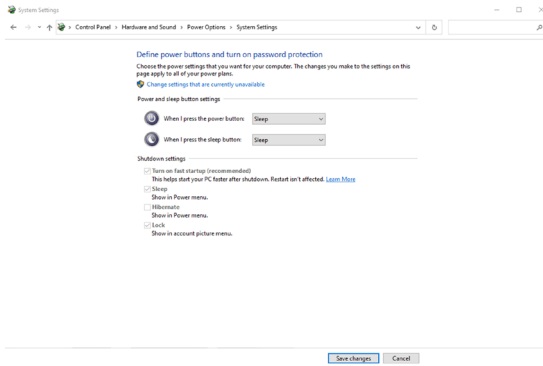

I rullgardinsmenyn i **When I press the power button (När jag trycker på strömbrytaren)**, finns några alternativ för att välja mellan, exempelvis **Do nothing (Gör inget)/Sleep (Strömsparläge)/Hibernate (Viloläge)/Shut down (Stäng av)**, och du kan välja **Sleep (Energisparläge)/Hibernate (Viloläge)/Shut down (Stäng av)**.

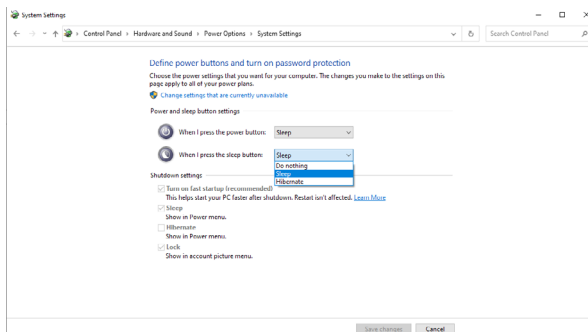
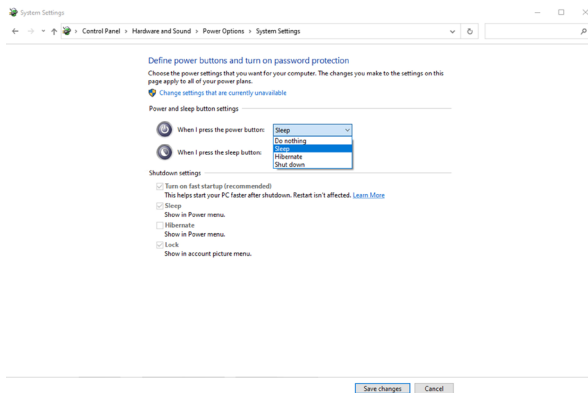

OBS! Välj inte **Do nothing (Gör inget)**, eftersom bildskärmens strömbrytare inte kan synkronisera med datorsystemets energiläge.

Ansluta bildskärmen för DPBS för första gången

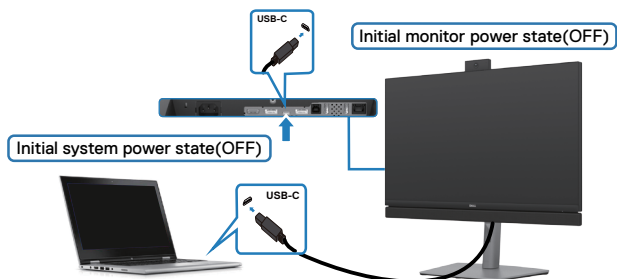

För att konfigurera DPBS-funktionen för första gången, följ dessa steg:

1. Se till att både datorn och bildskärmen är avstängda.
2. Tryck på strömbrytaren för att STARTA bildskärmen.
3. Anslut USB-C-kabeln från datorn till bildskärmen.
4. Både bildskärmen och datorn STARTAR normalt, utom Dell Optiplex 7090/3090 Ultra-plattformen.
5. När du ansluter Dell Optiplex 7090/3090 Ultra-plattformen, kan du eventuellt se att både bildskärmen och datorn STARTAR tillfälligt. Vänta en stund (ca 6 sekunder) tills både datorn och bildskärmen stängs AV. När du trycker på bildskärmens eller datorns startknapp kommer både datorn och bildskärmen att starta. Datorsystemets strömstatus är synkroniserad med bildskärmens strömbrytare.

OBS! Du kan strömförsörja Dell PC* Ultra-plattformen med dess DC-adapteruttag. Alternativt kan du strömförsörja Dell PC* Ultra-plattformen med skärmens USB-C-kabel via Power Delivery (PD); ställ in USB-C-laddning  90 W till På i av-läge.

* Kontrollera att Dell-datorn är kompatibel med DPBS.



Använda DPBS-funktionen

Aktivering på USB-C-kabeln

När du ansluter USB-C-kabeln är bildskärmen/datorn status följande:

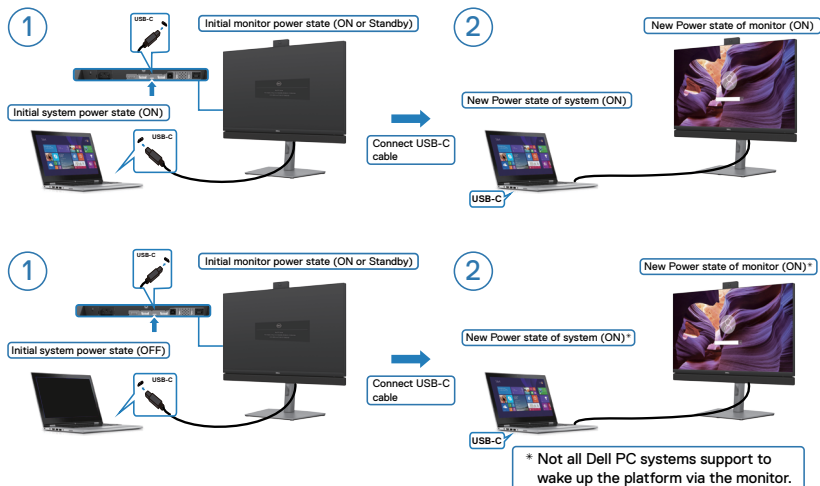

Tryck på strömbrytaren

När du trycker på bildskärmens eller datorns strömbrytare, är både bildskärmens/ datorn status följande:

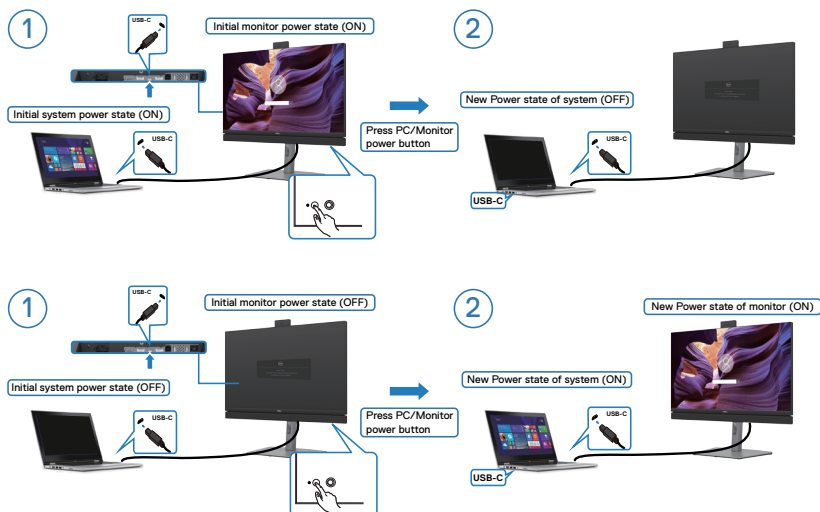

- När både bildskärmens och datorns energiläge är PÅ, **tryck och håll bildskärmens strömbrytare intryckt i 4 sekunder**, och skärmprompten kommer att fråga om du vill stänga av datorn.

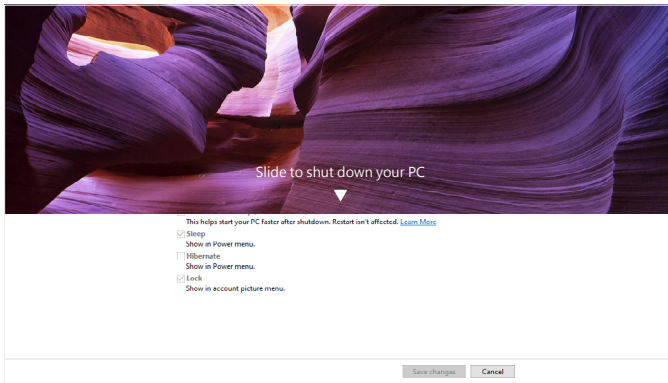
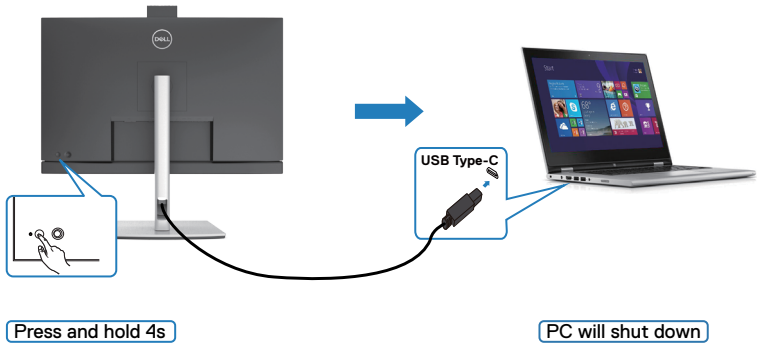

- När både bildskärmens och datorns energiläge är PÅ, **tryck och håll bildskärmens strömbrytare intryckt i 10 sekunder**, så kommer datorn att stängas av.

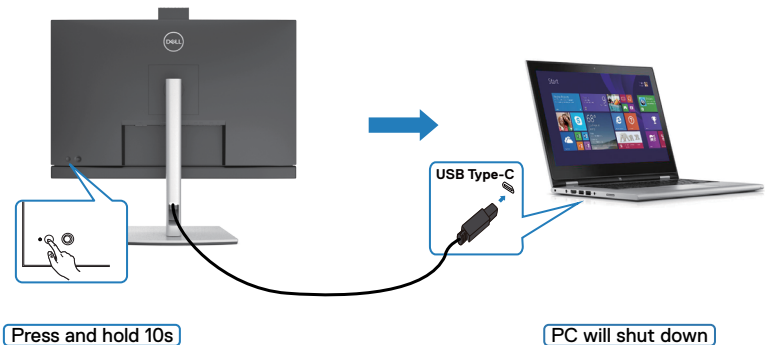

Anslutning av bildskärmen för funktionen USB-C Multi-Stream Transport (MST) (endast C2422HE/C2722DE) i DPBS-läge

En dator är ansluten till två bildskärmar i ett inledande AVSTÄNGT läge, och datorsystemets energiläge synkroniseras med strömbrytaren på bildskärm 1. När du trycker på bildskärm 1 eller datorns strömbrytare, STARTAR både bildskärm 1 och datorn. Samtidigt är bildskärm 2 AVSTÄNGD. Du måste trycka manuellt på bildskärm 2 för att STARTA den.

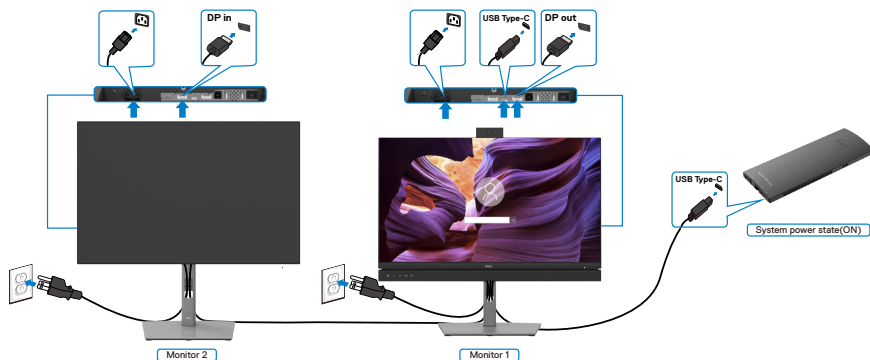

OBS! Båda bildskärmarna måste vara Dell-skärmar som stöder DPBS-funktionen.

OBS! Det rekommenderas inte att ansluta flera C2422HE/C2722DE/C3422WE i USB-C MST-funktionen i DPBS-läge.

Likaså ansluts en dator till två bildskärmar i ett inledande PÅ-läge, och datorsystemets energiläge synkroniseras med strömbrytaren på bildskärm 1. När du trycker på bildskärm 1 eller datorns strömbrytare, STÄNGS både bildskärm 1 och datorn AV. Samtidigt är bildskärm 2 i vänteläge. Du måste trycka manuellt på strömbrytare på bildskärm 2 för att STÄNGA AV den.

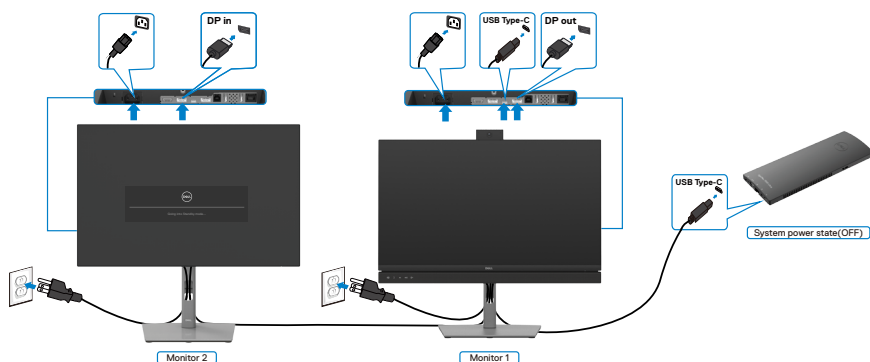

Anslutning av bildskärmen för USB-C i DPBS-läge

Dell OptiPlex 7090 Ultra-plattformen har två USB-C-portar, på energiläget på både bildskärm 1 och bildskärm 2 kan synkroniseras med datorn.

När datorn och två bildskärmar inledningsvis är i PÅ-läge, genom att trycka på bildskärm 1 eller bildskärm 2 stängs datorn, bildskärm 1 och bildskärm 2 AV.

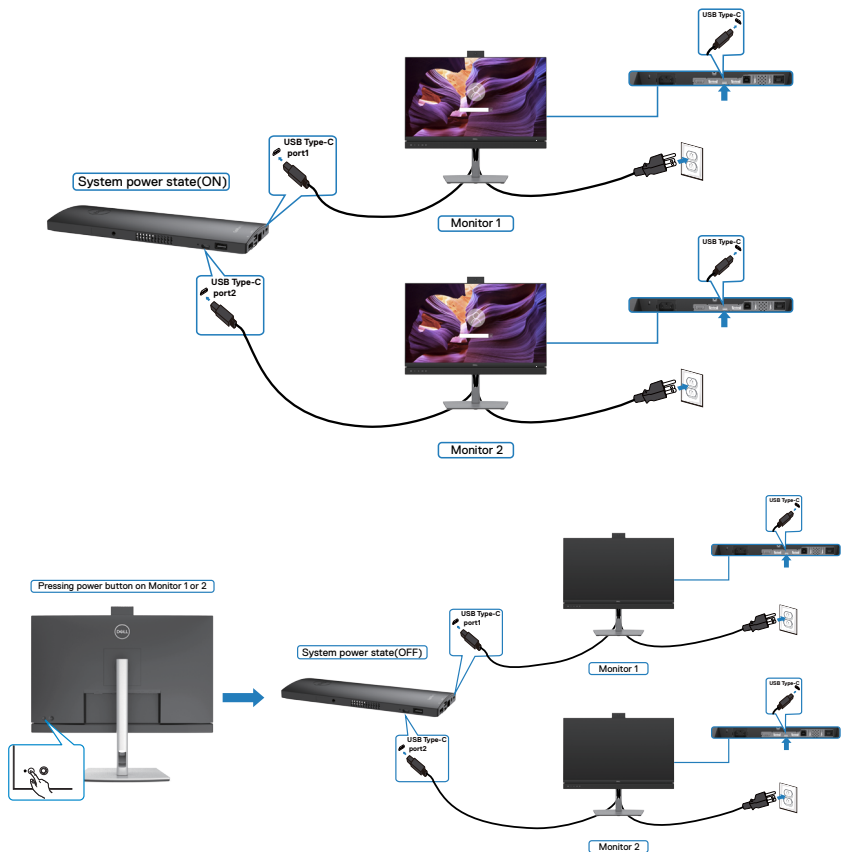

Ställ in **USB-C Charging (USB-C-laddning)** på PÅ i AV-läget. När datorn och två bildskärmar inledningsvis är i AV-läge, genom att trycka på bildskärm 1 eller bildskärm 2 STARTAS datorn, bildskärm 1 och bildskärm 2.

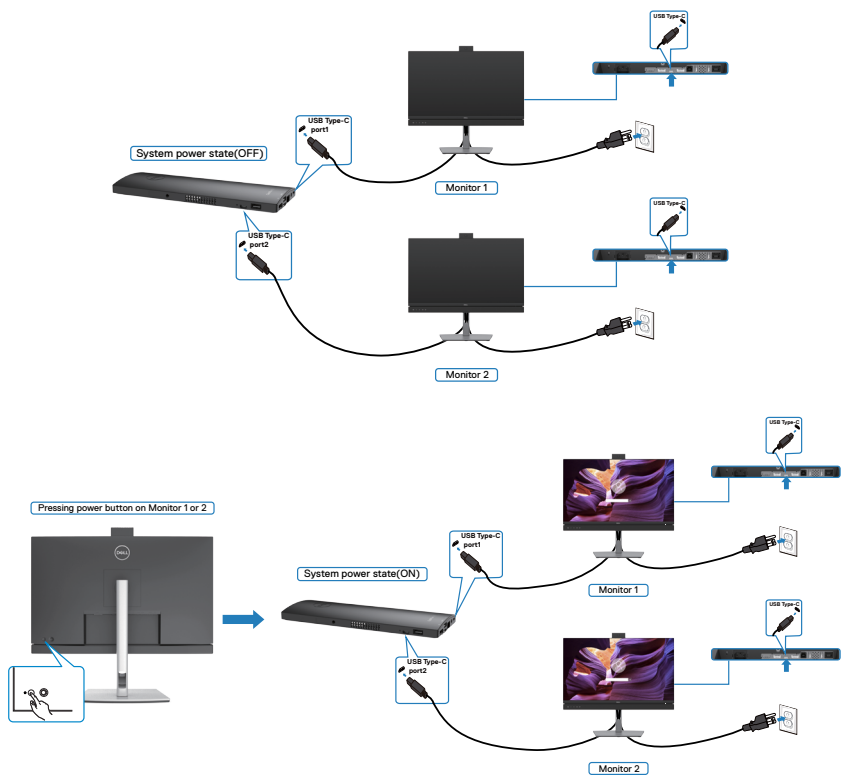

Organisera dina kablar



När du har fäst de nödvändiga kablarna på bildskärmen och datorn, (se [Ansluta bildskärmen](#) för kabelfäste) organisera alla kablarna som på bilden ovan.

Lås fast bildskärmen med Kensington-lås (tillval)

Spåret för säkerhetslås sitter på bildskärmens undersida. (Se [Spår för säkerhetslås](#))

För mer information om hur man använder Kensington-lås (köps separat), se dokumentationen som medföljer låset.

Lås fast bildskärmen vid ett bord med Kensington säkerhetslås.

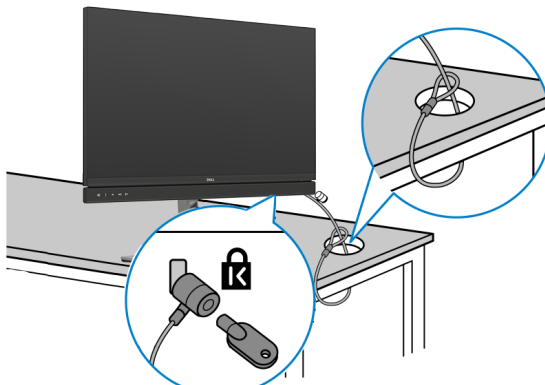

OBS! Bilden är enbart som illustration. Låsets utseende kan variera.



Montera bildskärmens stativ

 **FÖRSIKTIGHET:** För att undvika repor på LCD-skärmen när man flyttar stativet, ska bildskärmen placeras på en mjuk och ren yta.

 **OBS!** Följande instruktioner gäller enbart för stativet som levererades med bildskärmen. Om du ansluter ett stativ som köpts från en annan tillverkare, följ monteringsanvisningarna som medföljer stativet.

Ta av stativet:

1. Placera bildskärmen på ett mjukt tyg eller dyna.
2. Tryck och håll stativets utlösningknapp intryckt.
3. Lyft upp och ta av stativet från bildskärmen.

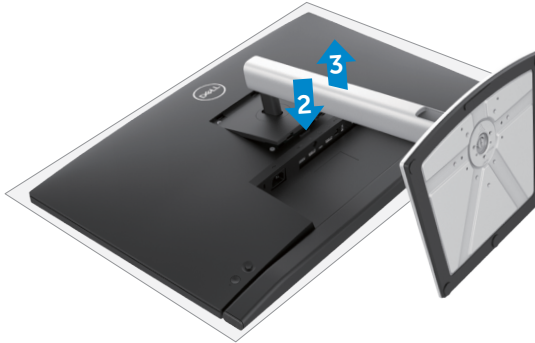

Väggmontering (tillval)

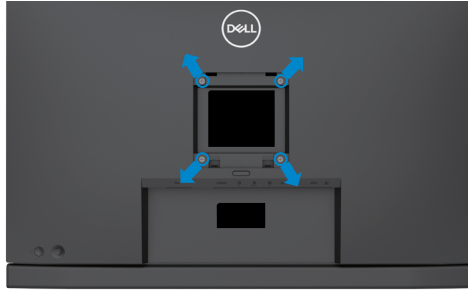

⚠ OBS! Använd M4 x 11 mm skruvar för att fästa bildskärmen på väggmonteringssatsen.

Se instruktionerna som medföljer den VESA-kompatibla väggmonteringssatsen.

1. Placera bildskärmen på ett mjukt tyg eller dyna på ett stabilt plant bord.
2. Ta bort stativet.
3. Använd en krysskruvmejsel för att ta bort de fyra skruvarna som håller plasticskalet.
4. Sätt fast fästet från väggmonteringssatsen på bildskärmen.
5. Sätt bildskärmen på väggen i enlighet med dokumentationen som medföljer väggmonteringssatsen.

⚠ OBS! Endast för användning med UL-, CSA- eller GS-märkt väggmonteringssats med minsta vikt/bärförmåga på 17,32 kg. (38,40 lb.) (C2422HE)/22,96 kg (50,80 lb.) (C2722DE)/29,20 kg (64,24 lb.) (C3422WE).



Använda bildskärmen

Starta bildskärmen

Tryck på -knappen för att starta bildskärmen.

Använda joystick-kontrollen

För att modifiera inställningarna för skärmmenyn (OSD) med joystick-kontrollen på baksidan av bildskärmen.

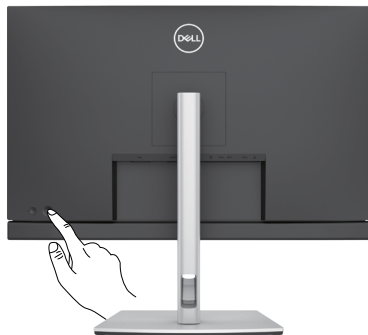

1. Tryck på joystick-knappen för att visa skärmmenyns huvudmeny.
2. Rör joysticken upp/ned/vänster/höger för att flytta mellan alternativen.
3. Tryck på joystick-knappen igen för att bekräfta inställningarna och avsluta.

Joystick Beskrivning



- När skärmmenyn är på, tryck på knappen för att bekräfta valet och spara inställningarna.
- När skärmmenyn är av, tryck på knappen för att starta skärmmenyns huvudmeny. Se [Öppna menysystemet](#)



- För navigering i två riktningar (höger och vänster).
- Flytta åt höger för att öppna undermenyn.
- Flytta åt vänster för att stänga undermenyn.
- Ökar (höger) eller minskar (vänster) parametrarna för det valda menyobjektet.



- För navigering i två riktningar (upp och ned).
 - Växlar mellan menyobjekten.
 - Ökar (upp) eller minskar (ned) parametrarna för det valda menyobjektet.
-



Använda reglagen på baksidan

Använd joystick-kontrollen på bildskärmens baksida för att justera skärmsinställningarna. När du använder knappen för att justera inställningarna så visar en skärm meny de numeriska värdena för varje funktion när de ändras.

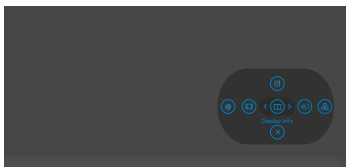

Följande tabell beskriver knapparna på-panelknappar.

Alternativ	Beskrivning
1  Kortkommando: Meny	Använd denna meny knapp för att starta skärmmenyn (OSD), och välj skärmmenyn. Se Öppna menysystemet
2  Kortkommando: Display Info (Visa information)	Använd knappen för att välja i en lista med visningsinformation .
3  Kortkommando: Input Source (Ingångskälla)	Använd knappen för att välja i en lista med ingångskällor .
4  Kortkommando: Preset Modes (Förinställningslägen)	Använd knappen för att välja i en lista med förinställda färglägen .
5  Kortkommando: Brightness (Ljusstyrka)/ Contrast (Kontrast)	För direktåtkomst till skjutreglagen Brightness (Ljusstyrka)/Contrast (Kontrast) .



Alternativ

Beskrivning

6



**Kortkommando:
Aspect Ratio
(Höjd-bredd-förhållande)**

Använd knappen för att välja i en lista med **bildförhållande**.

7



Exit (Avsluta)

Använd knappen för att gå tillbaka till huvudmenyn eller **avsluta** skärmmenyns huvudmeny.

Använda skärmmenyns låsfunktion

Du kan låsa framsidan kontrollknappar för att förhindra åtkomst till skärmmenyn och/eller strömbrytaren.

Använd Lock Menu (Låsmeny) för att låsa knapparna.

1. Välj något av följande alternativ:

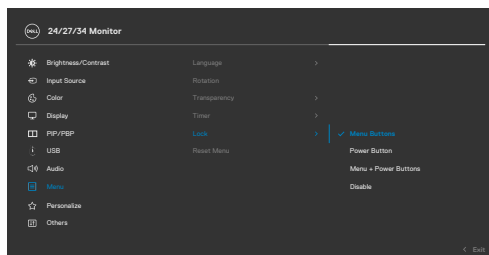

2. Följande meddelande visas.

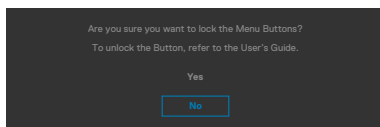

3. Välj **Yes (Ja)** för att låsa knapparna. En låsikon  visas om du trycker på en kontrollknapp när den är låst.



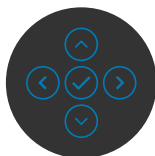
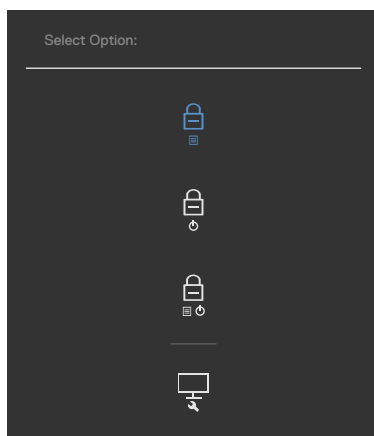

Använd joysticken för att låsa knapparna.

Tryck på joystickens vänstra riktningsknapp i fyra (4) sekunder, en meny öppnas på skärmen.



Välj något av följande alternativ:

Alternativ	Beskrivning
1  Menu Button Lock (Menyknapplås)	Välj detta alternativ för att låsa skärmmenyfunktionen.
2  Power Button Lock (Strömbrytarlås)	Använd detta alternativ för att låsa strömbrytaren. Det hindrar att användaren oavsiktligt stänger av bildskärmen med strömbrytaren.
3  Menu and Power Button Lock (Lås för meny och strömknapp)	Använd detta alternativ för att låsa bildskärmens skärmmeny och strömbrytare.



Alternativ**Beskrivning**

4  Built-in Diagnostics (Inbyggd diagnostik)	Använd detta alternativ för att köra den inbyggda diagnostiken, se Built-in Diagnostics (Inbyggd diagnostik) .
---	---

Låsa upp knapparna.

Tryck på vänstra riktningsknappen på joysticken i fyra (4) sekunder, en meny öppnas på skärmen. Följande tabell beskriver alternativen för att låsa upp framsidans kontrollknappar.

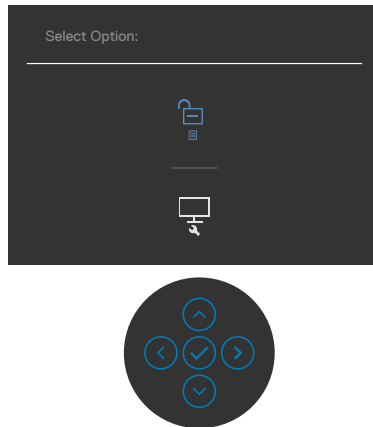

Alternativ**Beskrivning**

1  Menu Button Unlock (Upplåsning av menyknapp)	Välj detta alternativ för att låsa upp skärmmenyfunktionen.
2  Power Button Unlock (Upplåsning av strömbrytare)	Använd detta alternativ för att låsa upp strömbrytaren för att stänga av bildskärmen.





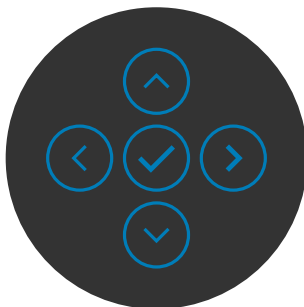

- 3  Använd detta alternativ för att låsa upp skärmmenyn och strömbrytaren för att stänga av bildskärmen.
- Menu and Power Button Unlock**
(Upplåsning av meny och strömbrytare)

Knapp på framsida

Använd knapparna på bildskärmens framsida för att justera bildinställningarna.





Framsida	Beskrivning
1   Upp Ned	Använd knapparna Up (Upp) (öka) och Down (Ned) (minska) för att justera punkterna i skärmmenyn.
2  Previous (Föregående)	Använd knappen Previous (Föregående) för att gå tillbaka till föregående sida.
3  Next (Nästa)	Använd knappen Next (Nästa) för att bekräfta ditt val.
4  Tick (Markera)	Använd knappen Tick (Markera) för att bekräfta ditt val.

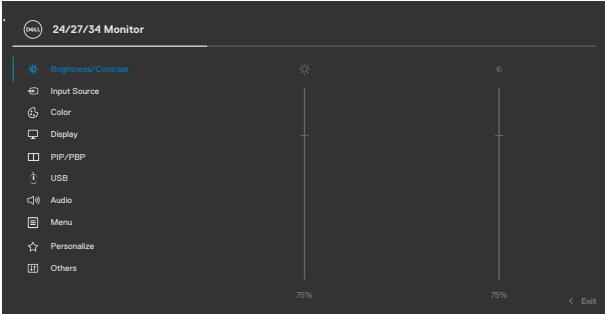

Använda skärmmenyn (OSD)

Öppna menysystemet

Ikon	Meny och undermenyer	Beskrivning
	Brightness (Ljusstyrka)/ Contrast (Kontrast)	Använd menyn för att aktivera Brightness (Ljusstyrka)/Contrast (Kontrast).  
	Brightness (Ljusstyrka)	Brightness (Ljusstyrka) justerar bakgrundsbelysningens luminans (min. 0, max. 100). Flytta joysticken uppåt för att öka ljusstyrkan. Flytta joysticken nedåt för att minska ljusstyrkan.
	Contrast (Kontrast)	Justera först ljusstyrkan och därefter kontrasten bara vid behov av ytterligare justering. Flytta joysticken uppåt för att öka kontrasten, och flytta joysticken nedåt för att minska kontrasten (mellan 0 och 100). Funktionen Contrast (Kontrast) justerar skillnaden mellan mörker och ljus på bildskärmens skärm.



Ikon Meny och undermenyer





Input Source (Ingångskälla)

Beskrivning

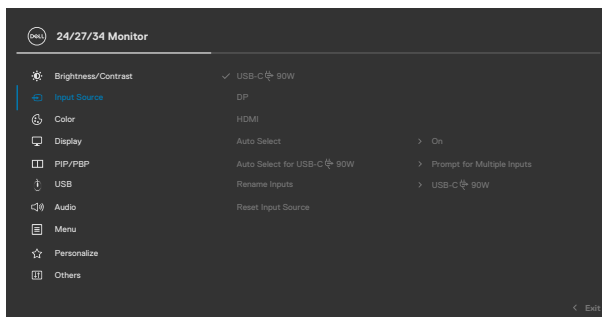
Använd menyn **Input Source (Ingångskälla)** för att välja mellan olika videosignaler som kan vara anslutna till din bildskärm.



USB-C 90 W

Välj **USB-C  90 W**-ingång när du använder **USB-C  90 W**-kontakten. Tryck på joystick-knappen för att bekräfta valet.

DP

Välj **DP**-ingång när du använder **DP**-kontakten (DisplayPort). Tryck på joystick-knappen för att bekräfta valet.

HDMI

Välj **HDMI**-ingången när du använder HDMI-kontakten. Tryck på joystick-knappen för att bekräfta valet.

Auto Select (Välj automatiskt)

Starta funktionen för att bildskärmen automatiskt ska kunna söka efter tillgängliga ingångskällor. Tryck på joystick-knappen för att bekräfta valet.

Auto Select USB-C 90 W (Välj automatiskt för USB-C 90 W)

Ger dig möjlighet att ställa in Auto Select (Välj automatiskt) för USB Type-C på:

- **Prompt for Multiple Inputs (Fråga efter Flera indata):** visa alltid meddelandet Switch to USB Type-C Video Input (Ändra till USB Type-C-videoingång) för att användaren ska kunna välja att byta eller ej.
- **Yes (Ja):** Bildskärmen ändrar alltid till USB Type-C-video utan att fråga när USB Type-C är ansluten.
- **Nej:** Bildskärmen ändrar INTE automatiskt till USB-Type-C-video från en annan tillgänglig ingång.



Ikon	Meny och undermenyer	Beskrivning
	Rename Inputs (Byt namn på ingångar)	Ger dig möjlighet att Rename Inputs (Byta namn på ingångar).
	Reset Input Source (Återställ ingångskälla)	Återställer alla inställningar under menyn Input Source (Ingångskälla) till standardinställningarna.
	Color (Färg)	Använd menyn Color (Färg) för att justera färginställningsläget.

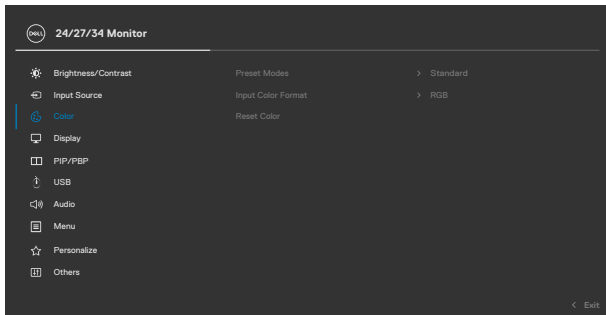

Preset Modes (Förinställningslägen)

När du väljer Preset Modes (Förinställningslägen) kan du välja **Standard**, **Movie (Film)**, **Game (Spel)**, **Warm (Varm)**, **Cool (Kall)** eller **Custom Color (Anpassad färg)** i listan.

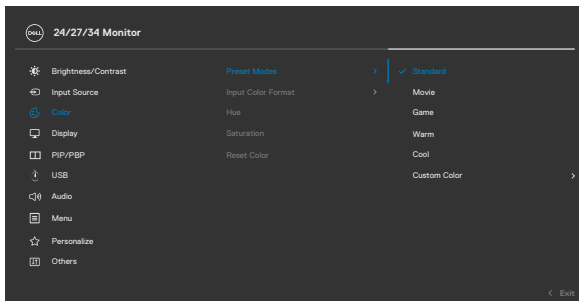

Ikon	Meny och undermenyer	Beskrivning
		<ul style="list-style-type: none"> ♦ Standard: Ställa in Default Color (Standardfärg). Denna bildskärm använder en panel med lågt blått ljus, som certifierats av TÜV för att minska effekten av blått ljus och skapa en mer avkopplande och mindre stimulerande bild när man läser på skärmen. ♦ Movie (Film): Movie (Film): ♦ Game (Spel): Perfekt för de flesta spelprogram. ♦ Warm (Varm): Visar färger med högre färgtemperaturer. Skärmen blir varmare med en röd/gul ton. ♦ Cool (Kall): Visar färger med högre färgtemperaturer. Skärmen blir kallare med en blå ton. ♦ Custom Color (Anpassad färg): Ger dig möjlighet att justera färginställningarna manuellt. Tryck på joystickens vänstra och högra knapp för att justera de röda, gröna och blå värdena och skapa ditt eget förinställda färgläge.

Input Color Format (Format för färginmatning)

Ger dig möjlighet att ställa in videoinmatningsläget till:

- ♦ **RGB:** Välj detta alternativ om bildskärmen är ansluten till en dator (eller DVD-spelare) med USB Type-C- DP- eller HDMI-kabeln.
- ♦ **YPbPr:** Välj detta alternativ om din DVD-spelare enbart stödjer YPbPr-utmatning.

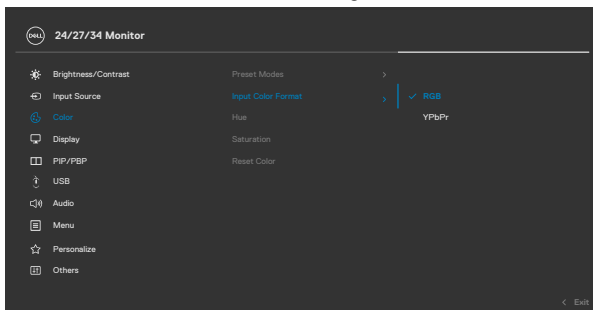

Ikon	Meny och undermenyer	Beskrivning
	Hue (Nyans)	Använd joystickens Up (Upp) eller Down (Ned) för att justera Hue (Nyans) mellan 0 och 100. OBS! Nyansjustering finns bara när du väljer läget Movie (Film) och Game (Spel).
	Saturation (Mättnad)	Använd joystickens upp- eller ned för att justera mättnaden från 0 till 100. OBS! Mättnadsjustering finns bara när du väljer läget Movie (Film) och Game (Spel).
	Reset Color (Återställ färg)	Återställer bildskärmens färginställning till fabriksinställningarna.
	Display (Skärm)	Använd Display menu (Visningsmeny) för att justera bilden.

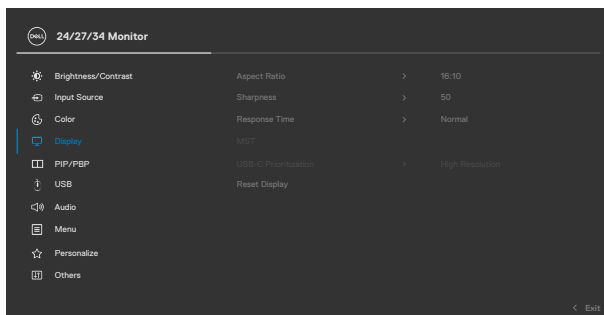

Aspect Ratio (Höjd-breddförhållande)	C2422HE: Justerar bildförhållandet till 16:9, 4:3, 5:4 . C2722DE: Justerar bildförhållandet till 16:9, Auto Resize (Anpassa storlek), 4:3, 1:1 . C3422WE: Justerar bildförhållandet till 21:9, 4:3, 5:4 .
Sharpness (Skärpa)	Gör att bilden blir skarpare eller mjukare. Flytta joysticken uppåt och nedåt för att justera skärpan från "0" till "100".
Response Time (Svarstid)	Ger dig möjlighet att ställa in Response Time (Svarstid) till Normal eller Fast (Snabb) .



Ikon	Meny och undermenyer	Beskrivning
	MST (enbart C2422HE/ C2722DE)	<p>DP Multi Stream Transport, Ställ på ON (PÅ) för att aktivera MST (DP ut), ställ på OFF (AV) inaktiverar MST-funktionen.</p> <p>OBS! När den överordnade DP/USB Type-C-kabeln och den underordnade DP-kabeln är anslutna, ställer bildskärmen in MST = ON (MST = PÅ) automatiskt. Åtgärden görs bara en gång efter Factory Reset (Fabriksåterställning) eller Display Reset (Skärmåterställning).</p>
	USB-C Prioritization (USB-C- prioritering) (enbart C2722DE)	<p>Ger dig möjlighet att specificera prioriteringen för att överföra data med hög upplösning (High Resolution) eller hög hastighet (High Data Speed) när man använder USB Type-C-port/DisplayPort.</p> <p>OBS! Om datorn inte har inbyggt batteripaket och strömförsörjs från bildskärmens USB Type-C-port (t.ex. Dell OptiPlex Ultra Desktop), avbryts strömmen från bildskärmen om man i flykten ändrar USB-C Prioritization (USB-C-prioritering). Ställ in USB-C-laddning på On (På) under avstängning.</p>
	Reset Display (Återställ skärm)	<p>Återställer alla inställningar under Display menu (Skärmny) till standardinställningarna.</p>



Ikon Meny och undermenyer

Beskrivning



PIP/PBP (enbart C3422WE)

Funktionen öppnar ett fönster som visar bilden från en annan ingångskälla.

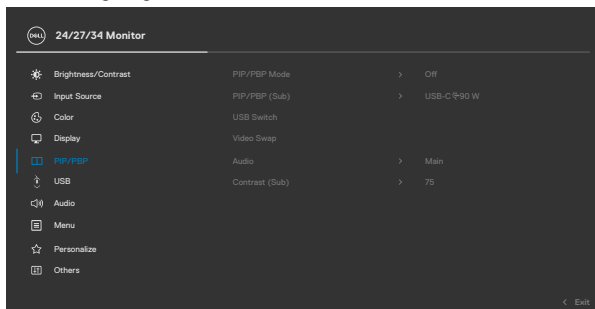

Main Window (Huvudfönster)	Sub-Window (Delfönster)	
	USB Type-C	DP
USB Type-C	✓	✓
DP	✓	✓

OBS! Bilderna under PBP visas i mitten på skärmen, inte som helskärm.





Ikon	Meny och undermenyer	Beskrivning
-------------	-----------------------------	--------------------

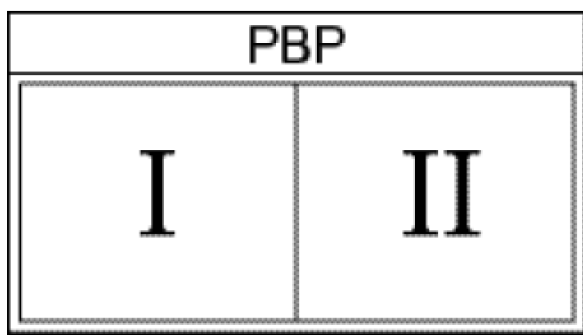
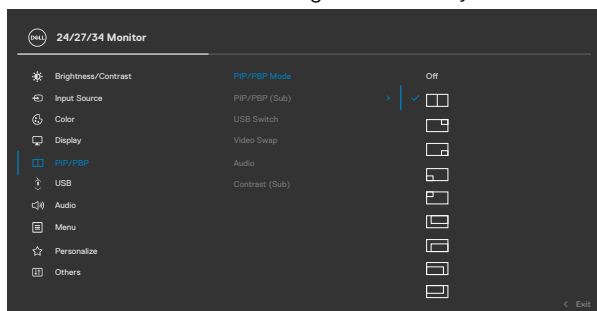

**PIP/PBP Mode
(PIP/PBP-läge)**

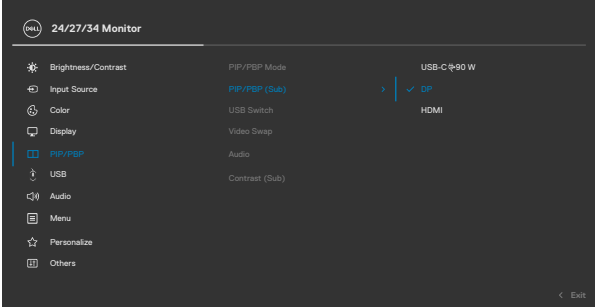
Justerare PIP- eller PBP-läget (bild-i-bild). Funktionen kan inaktiveras genom att välja Av.



Ikon	Meny och undermenyer	Beskrivning
PIP/PBP (Sub) (PIP/PBP (del))	Välj mellan olika videosignaler som kan vara anslutna till din bildskärm för PBP-delfönstret. Tryck på ✓-knappen för att välja källsignal för PBP-delfönster.	
USB Switch (USB-switch)	Välj att ändra mellan den överordnade USB-källan i PBP-läge. Flytta joysticken för att ändra mellan överordnade USB-källor i PBP-läge.	
Video Swap (Videobyte)	Välj att byta videor mellan huvudfönster och delfönster i PBP-läge. Flytta joysticken för att byta huvudfönster och delfönster.	
Contrast (Sub) (Kontrast (del))	Justera nivån för Contrast (Kontrast) för bilden i PBP Mode (PBP-läge). Flytta joysticken för att öka eller minska kontrasten.	

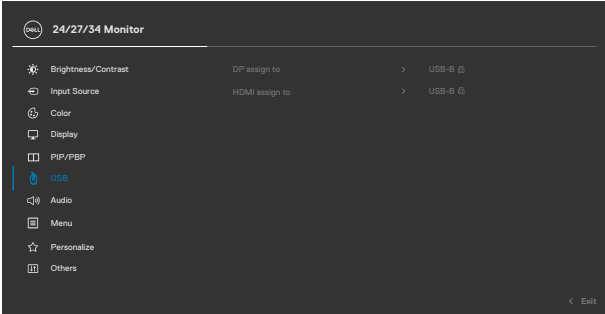

Ikon	Meny och undermenyer	Beskrivning
	USB	<p>Ger dig möjlighet att ställa in den överordnade USB-porten för DP-ingångssignaler, så att bildskärmens underordnade USB-port (t.ex. tangentbord och mus) kan användas av de nuvarande ingångssignalerna när du ansluter en dator till någon av de överordnade portarna.</p> <p>När du bara använder en överordnad port, är den anslutna överordnade porten aktiv.</p> <div data-bbox="428 416 1033 730" data-label="Image">  </div> <div data-bbox="885 740 972 826" data-label="Image">  </div>
<p>OBS! För att förhindra att data skadas eller försvinner måste du kontrollera att INGEN USB-lagringsenhet används på datorn som är ansluten till bildskärmens överordnade USB-port innan du ändrar de överordnade USB-portarna.</p>		



Ikon	Meny och undermenyer	Beskrivning
	Audio (Ljud)	Använd menyn Audio Settings (Ljudinställningar) för att justera ljudinställningarna.

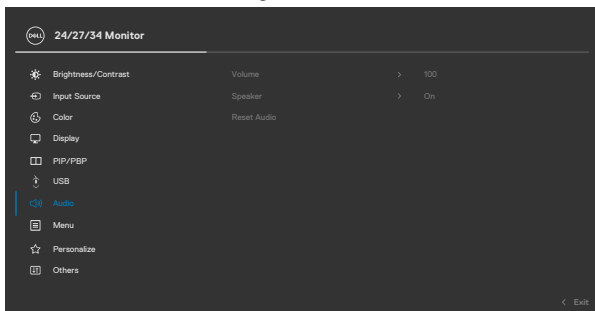

Volume (Volym)	Ger dig möjlighet att höja högtalarvolymen.
	Flytta joysticken uppåt och nedåt för att justera volymen från "0" till "100".
Speaker (Högtalare)	Välj högtalarfunktion On (På) eller Off (Av).
Reset Audio (Återställ ljud)	Återställer alla inställningar under menyn Audio (Ljud) till standardinställningarna.
	OBS! Med USB-kabeln synkroniseras ljudvolymen med Windows volym och inte med standardinställningarna.



Ikon Meny och undermenyer



Meny

Beskrivning

Välj detta alternativ för att justera OSD-menyens inställningar, t.ex. OSD-menyens språk, hur länge menyen blir kvar på skärmen osv.

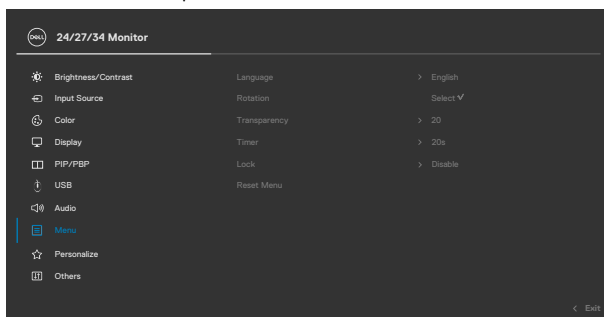

Language (Språk)

Ställ in skärmenyn på ett av åtta språk.

(Engelska, spanska, franska, tyska, brasiliansk portugisiska, ryska, förenklad kinesiska eller japanska).

Rotation (enbart C2422HE/ C2722DE)

Roterar skärmmenyen med 0/90/270 grader.

Du kan justera menyen efter din skärmrotation.

Transparency (Transparens)



Välj detta alternativ för att ändra menyens genomskinlighet genom att flytta joysticken uppåt eller nedåt (min. 0/max. 100)

Timer

OSD Hold Time (Skärmmenyens spärrtid): Ställer in hur länge OSD-menyen skall förbli aktiv när man har tryckt på en knapp.

Flytta joysticken för att justera skjutreglaget i ökningarna om 1 sekund, från 5 till 60 sekunder.

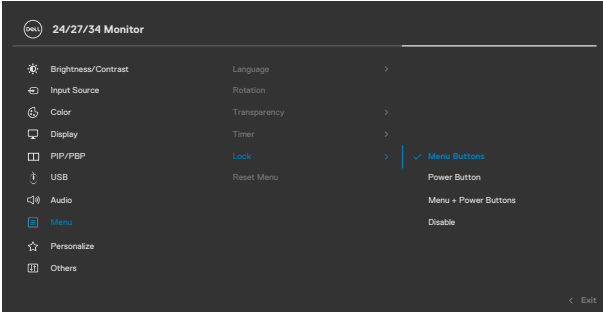

Ikon	Meny och undermenyer	Beskrivning
Lock (Lås)	Med kontrollknapparna på bildskärmen låsta kan du förhindra att obehöriga personer kan komma åt reglagen. Det hindrar också oavsiktlig aktivering av inställning på flera skärmar sida vid sida.	
Reset Menu (Återställ meny)	Reset Menu (Återställning) Återställer alla inställningar under menyn Reset (Återställning) till standardinställningarna.	

- ♦ **Menu Buttons (Menyknappar):** Genom skärmmenyn för att låsa menyknapparna.
- ♦ **Power Button (Strömbrytare):** Genom skärmmenyn för att låsa strömbrytaren.
- ♦ **Menu + Power Buttons (Meny + strömbrytare):** Genom skärmmenyn för att låsa alla meny- och strömbrytare.
- ♦ **Disable (Inaktivera):** Flytta joysticken åt vänster och håll kvar i 4 sekunder.



Ikon Meny och undermenyer

Beskrivning



Personalize (Anpassa)

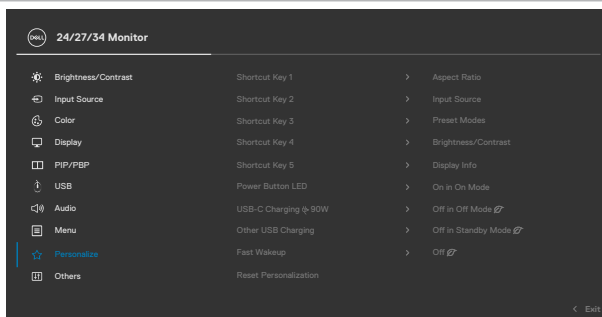

Shortcut key 1 (Kortkommando 1)

Shortcut key 2 (Kortkommando 2)

Shortcut key 3 (Kortkommando 3)

Shortcut key 4 (Kortkommando 4)

Shortcut key 5 (Kortkommando 5)

Power Button LED (Strömbrytarindikator)

USB-C Charging 90 W (USB-C-laddning 90 W)

Other USB Charging (Annat USB-laddning)

Snabb väckning (enbart C3422WE)

Reset Personalization (Återställ anpassning)

Välj mellan inställningarna **Preset Modes (Förinställningslägen)**, **Brightness (Ljusstyrka)/ Contrast (Kontrast)**, **Input Source (Ingångskälla)**, **Aspect Ratio (Bildförhållande)**, **Rotation**, **Display Info (Visa information)** för att ställa in kortkommando.

Ger dig möjlighet att ställa in effektindikatorn för att spara energi.

Ger dig möjlighet att aktivera eller inaktivera **USB-C-laddningsfunktionen 90 W** när bildskärmen är avstängd.

Ger dig möjlighet att aktivera eller inaktivera **Other USB Charging**-funktionen när bildskärmen är i vänteläge.

Skynda på återställningstiden från strömsparläge.

Återställer alla inställningar under menyn **Personalize (Anpassa)** till de förinställda fabriksvärdena.



Ikon **Meny och undermenyer**
Others (Övrigt)



Beskrivning

Välj detta alternativ för att ändra inställningarna för skärmmenyn, som **DDC/CI**, **LCD**conditioning (LCD-konditionering) osv.

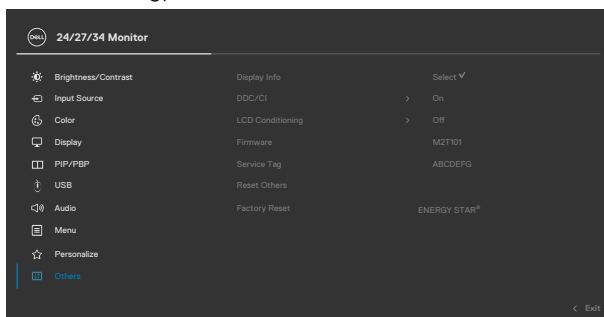

Display Info
(Visa information)
DDC/CI

Visar bildskärmens aktuella inställningar.

DDC/CI (Display Data Channel/Command Interface) gör det möjligt att justera bildskärmens parametrar (ljusstyrka, färgbalans osv.) via programvaran på datorn. Funktionen kan inaktiveras genom att välja **Off (Av)**. Aktivera denna funktion för bästa användarupplevelse och optimal prestanda för bildskärmen.

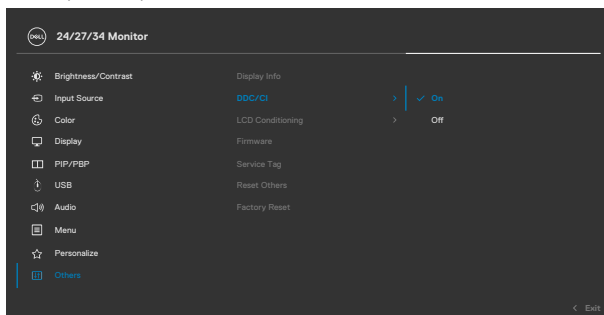

Ikon	Meny och undermenyer	Beskrivning
	LCD Conditioning (LCD-konditionering)	Bidrar till att förhindra bildkvarhållning. Beroende på graden av bildkvarhållning, kan det ta lite tid för programmet att köra. Funktionen kan aktiveras genom att välja On (På) .
		 
	Firmware (Fast program)	Visar bildskärmen firmware-version.
	Service Tag (Serviceetikett)	<p>Visar serviceetiketten. Serviceetiketten är en unik alfanumerisk identitetskod som gör det möjligt för Dell att identifiera produktspecifikationerna och komma åt garantiinformationen.</p> <p>OBS! Serviceetiketten är även tryckt på en etikett på baksidan av skalet.</p>
	Reset Others (Återställ Övrigt)	Återställer alla inställningar under menyn Others (Övrigt) till standardinställningarna.
	Factory Reset (Fabriksåterställning)	Återställer alla förinställningsvärden till fabriksinställningarna.



Skärmmenyens varningsmeddelanden

När bildskärmen inte stödjer ett speciellt upplösningsläge visas följande meddelande:

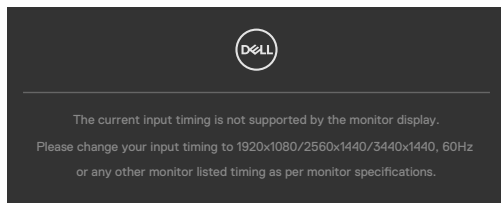

Detta betyder att bildskärmen inte kan synkronisera med signalen som kommer från datorn. Se **Monitor Specifications (Bildskärmsspecifikationer)** för de horisontella och vertikala frekvensområden som är adresserbara av denna bildskärm. Rekommenderat läge är **1 920 x 1 080 (C2422HE)/2 560 x 1 440 (C2722DE)/3 440 x 1 440 (C3422WE)**.

Innan DDC/CI-funktionen inaktiveras, visas följande meddelande:

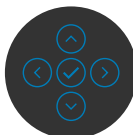
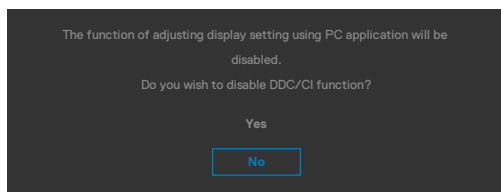

När bildskärmen går över till läget **Standby (Vänta)**, visas följande meddelande:

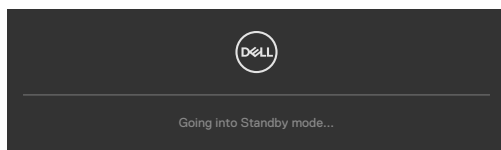

Aktivera datorn och bildskärmen för att få åtkomst till **skärmmeny**.



Om man trycker på någon annan knapp än strömknappen, visas följande meddelanden på den valda inmatningen:

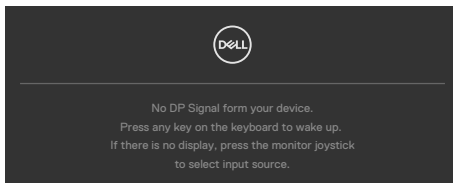

Ett meddelande visas när kabeln som stödjer alternativt DP-läge är ansluten till bildskärmen under följande förhållanden:

- När Auto Select for **USB-C**  **90 W (Välj automatiskt för USB-C 90 W)** är inställd på **Prompt for Multiple Inputs (Fråga för flera ingångar)**.
- När USB-C-kabeln är ansluten till bildskärmen.

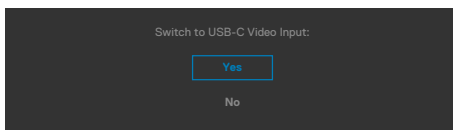

Välj skärmmenyalternativ under **Factory Reset (Fabriksåterställning)** i funktionen Other (Övrigt), följande meddelande visas:

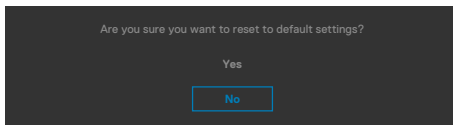

När du väljer **“Yes” (Ja)** för att återställa standardinställningarna visas följande meddelande:

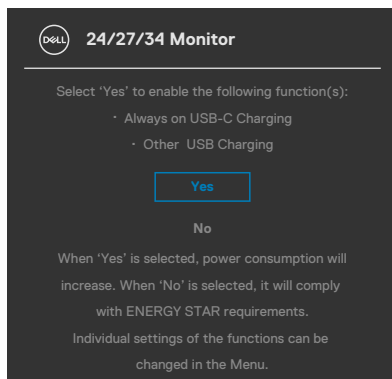

Välj skärmmenyalternativ för **On in Standby Mode (På i vänteläge) ⚡** i funktionen Personalize (Anpassa), så visas följande meddelande:

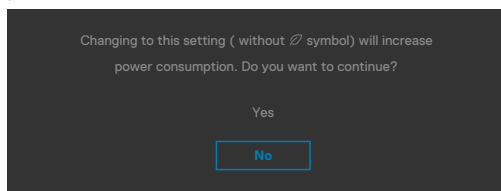

Om man justerar ljusstyrkenivån över standardnivån över 75 %), så visas följande meddelande:

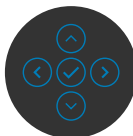
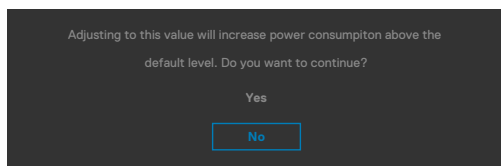

- När man väljer “Yes” (Ja), visas energimeddelandet bara en gång.
- När man väljer “No” (Nej) visas energimeddelandet igen.
- Energivarningsmeddelandet visas bara igen när användaren gör en fabriksåterställning från skärmmenyn.



Om man väljer USB-C-/DP-/HDMI- ingång och motsvarande kabel inte är ansluten, visas en flytande dialogruta (se nedan).

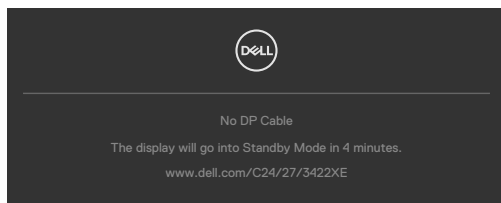

eller

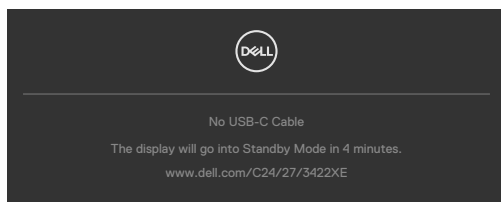

eller

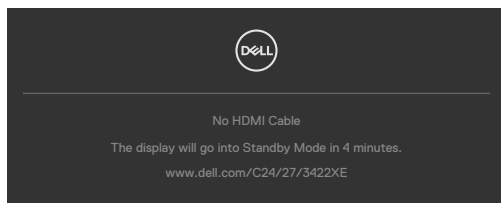

När webbkameramodulen **öppnas** visas följande meddelande:

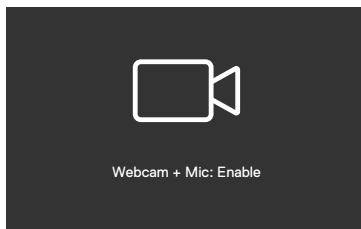

När webbkameramodulen **öppnas** (dras tillbaka), visas följande meddelande:

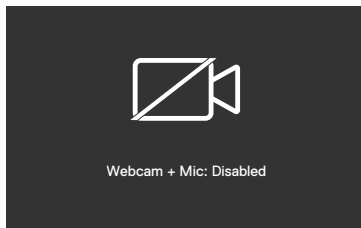

Om webbkameran **öppnas** (dras tillbaka) och du trycker på knappen **Mute (Ljud av)**, visas följande meddelande:

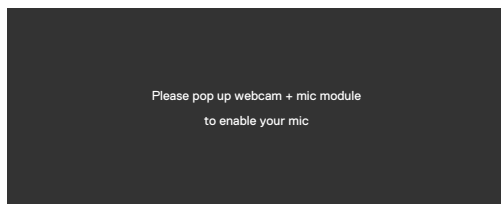

När den överordnade USB-kabeln inte är ansluten och du trycker på knappen **Teams/ Hookswitch/Mute (Ljud av)**, visas följande meddelande:

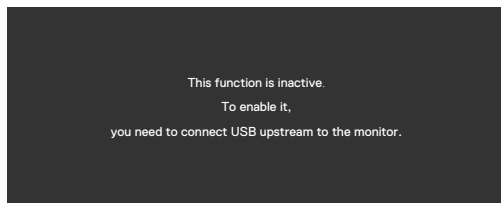

 **OBS! För att knapparna Teams/Hookswitch/Volume down (Volym ned)/ Volume up (Volym upp)/Mute (Ljud av) ska fungera, måste du ansluta den överordnade USB-kabeln (Type-A till Type-B eller Type-C till Type-C) från datorn till bildskärmen.**

Se [Felsökning](#) för mer information.



Ställa in den maximala upplösningen

Ställa in den maximala upplösningen för bildskärmen:

I Windows 7, Windows 8 eller Windows 8.1:

1. För Windows 8 och Windows 8.1 enbart, välj rutan Desktop (Skrivbord) för att ändra till klassiskt skrivbord. Hoppa över detta steg för Windows Vista and Windows 7.
2. Högerklicka på skrivbordet, och klicka på **Screen Resolution (Skärmupplösning)**.
3. Klicka på **skärmupplösningens** rullgardinsmeny och välj **1 920 x 1 080 (C2422HE)/2 560 x 1 440 (C2722DE)/3 440 x 1 440 (C3422WE)**.
4. Klicka på **OK**.

I Windows 10:

1. Högerklicka på skrivbordet, och klicka på **Display settings (Skärminställningar)**.
2. Klicka på **Advanced Display settings (Avancerade skärminställningar)**.
3. Klicka på **skärmupplösningens** rullgardinsmeny och välj **1 920 x 1 080 (C2422HE)/2 560 x 1 440 (C2722DE)/3 440 x 1 440 (C3422WE)**.
4. Klicka på **Apply (Verkställ)**.

Ser du inte **1 920 x 1 080 (C2422HE)/2 560 x 1 440 (C2722DE)/3 440 x 1 440 (C3422WE)** som ett alternativ, kan du behöva uppdatera grafikdrivrutinen. Beroende på vilken dator du har, ska du utföra någon av följande procedurer:

Har du en stationär eller bärbar Dell-dator:

- Gå till <https://www.dell.com/support>, öppna serviceetiketten och ladda ned den senaste drivrutinen för ditt grafikkort.

Använder du någon annan dator än Dell (bärbar eller stationär):

- Gå till supportwebbplatsen för din datortillverkare och ladda ned de senaste grafikdrivrutinerna.
- Gå till webbplatsen för grafikkorttillverkaren och ladda ned de senaste grafikdrivrutinerna.



Setting the KVM USB Switch (Ställa in KVM USB-switchen)

För att ställa in KVM USB-switchen som kortkommando för bildskärmen:

1. Tryck på joystick-knappen för att visa skärmmenyns huvudmeny.
2. Flytta joysticken för att välja **Personalize (Anpassa)**.

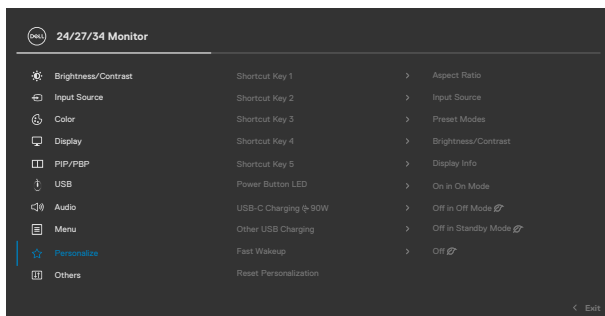

3. Flytta joysticken åt höger för att aktivera det markerade alternativet.
4. Flytta joysticken åt höger för att aktivera **Shortcut Key 1 (kortkommando 1)**-alternativet.
5. Flytta joysticken uppåt eller nedåt för att välja **USB Switch (USB-switch)**.

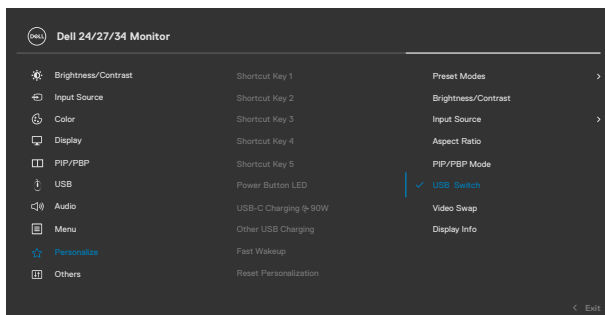

6. Tryck på joysticken för att bekräfta valet.

 **OBS! KVM USB Switch-funktionen fungerar bara under PBP-läge (enbart för C3422WE).**



Följande är illustrationer över flera anslutningsscenarier och deras inställningar för USB Selection-meny, som illustreras i motsvarande färggram.

1. När **HDMI + USB B** till C ansluts till dator 1 och **DP + USB A till C** till dator 2:

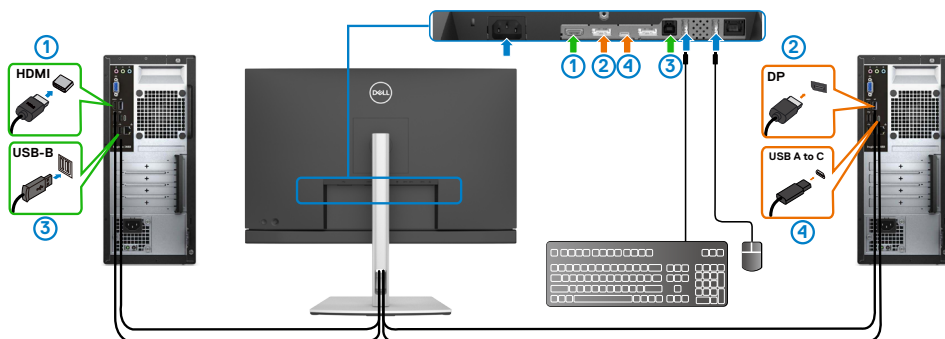

OBS! USB Type-C-anslutning stödjer enbart dataöverföring för närvarande.

Kontrollera att USB Selection for HDMI (Val av USB för **HDMI**) står på **USB-B** och **DP** står på **USB-C** ➔ **90 W**.

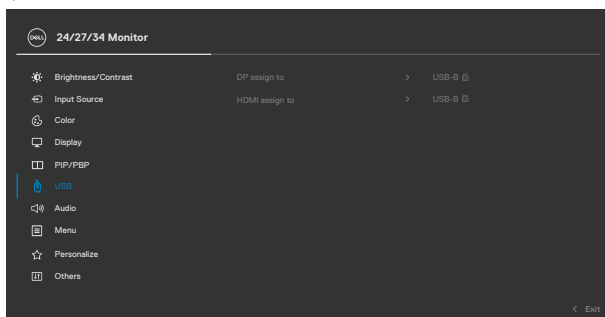

2. När **HDMI + USB B** ansluts till dator 1 och **USB Type-C** till dator 2:

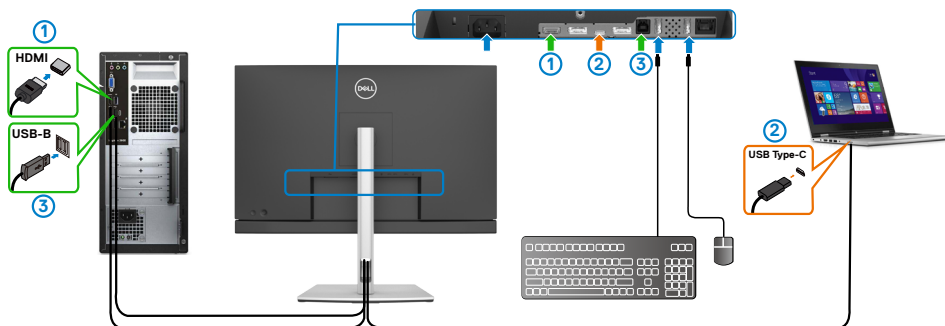

OBS! USB Type-C-anslutning stödjer enbart videoöverföring för närvarande.

Kontrollera att **USB Selection for HDMI (USB-val för HDMI)** ställs in på **USB-B**.

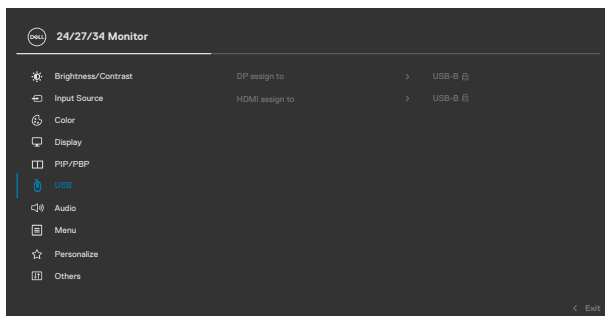

OBS! Eftersom USB Type-C-porten stödjer DisplayPort Alternate Mode (Alternativ DisplayPort-läge), behöver man inte ställa in USB Selection for USB Type-C.

OBS! När man ansluter till andra videoingångskällor än de ovanstående, följ samma metod för att göra rätt inställningar för USB Selection (USB-val) för att länka portarna.



Setting the Auto KVM (Ställa in Auto KVM)

Följ nedanstående instruktion för att ställa in Auto KVM för bildskärmen:

1. Se till att **PIP/PBP Mode (PIP/PBP-läge)** är **Av**.

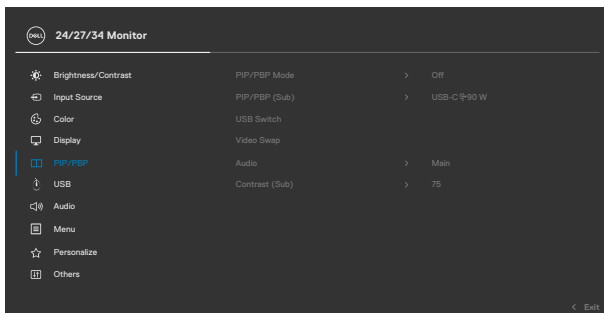

OBS! Denna PIP/PBP-funktion är enbart för C3422WE.

2. Se till att **Auto Select (Välj automatiskt)** är **På** och **Auto Select for USB-C (Välj automatiskt för USB-C)** är Yes (Ja).

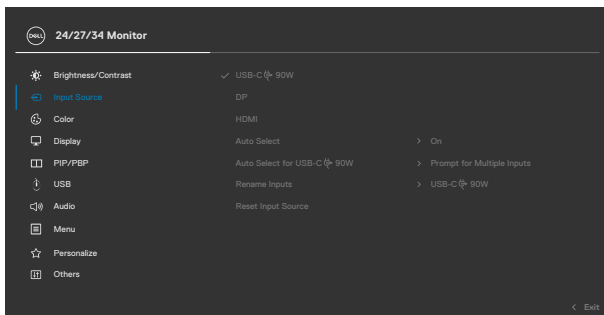

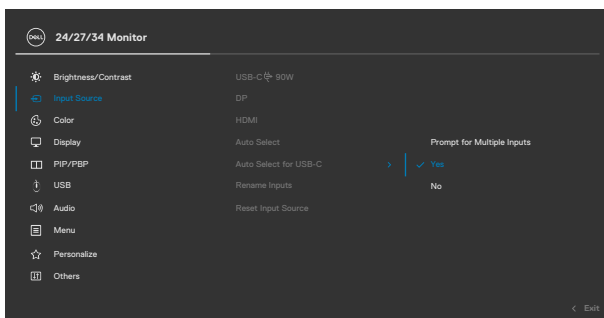

3. Se till att USB-portarna och videoingångarna länkas därefter.

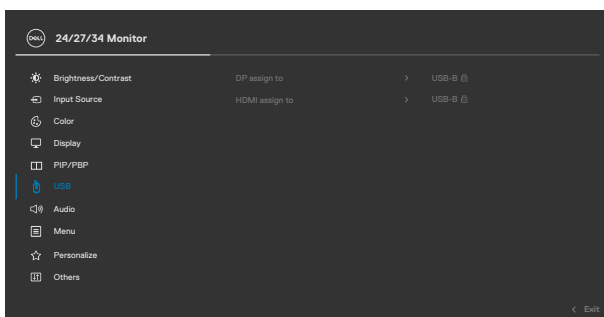

 **OBS! För USB Type-C-anslutning krävs ingen ytterligare inställning.**



Ställa in Windows Hello

I Windows® 10:

Klicka på Windows startmeny, klicka på **Settings (Inställningar)**.

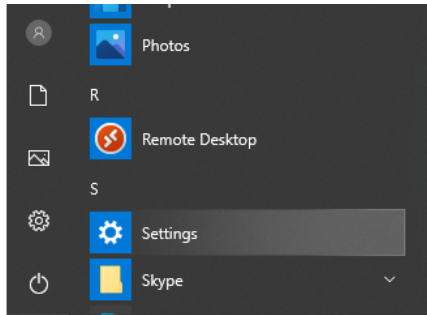

Klicka på **Accounts (Konton)**.

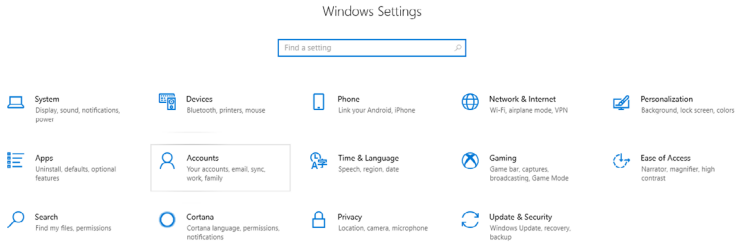

Klicka på **Sign-in options (Inloggningsalternativ)**. Du måste konfigurera en PIN innan du kan registrera dig i Windows Hello.

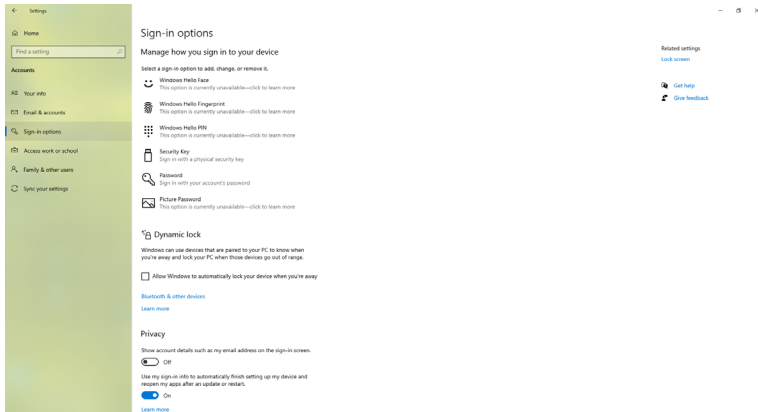

Klicka på **Add (Lägg till)** under **PIN** öppna för att **Set up a PIN (Konfigurera en PIN)**. Ange en ny PIN och bekräfta den, och klicka på **OK**.

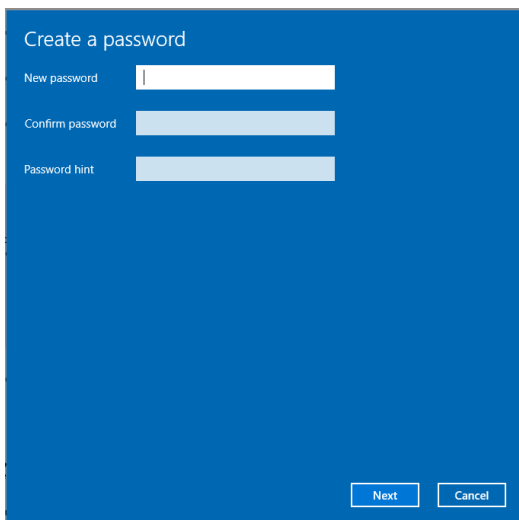

Create a password

New password

Confirm password

Password hint

Next Cancel

När det är klart låses alternativen som ska ställas in i Windows Hello upp. Klicka på **Set up (Konfigurera)** under **Windows Hello**, öppna för att **konfigurera Windows Hello**.

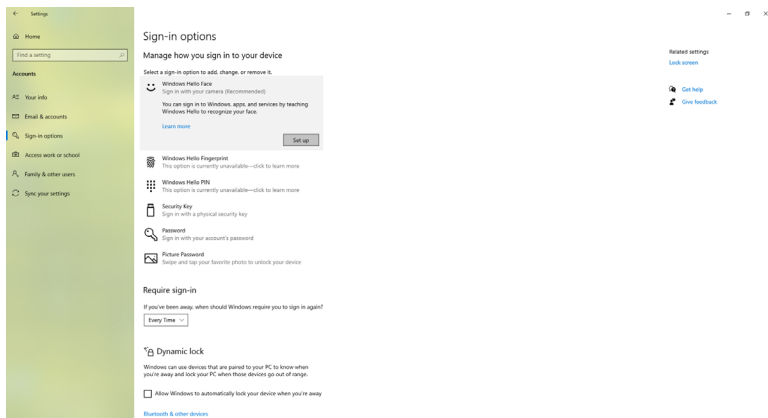

Följande meddelande visas, klicka på **Get started (Kom igång)**.

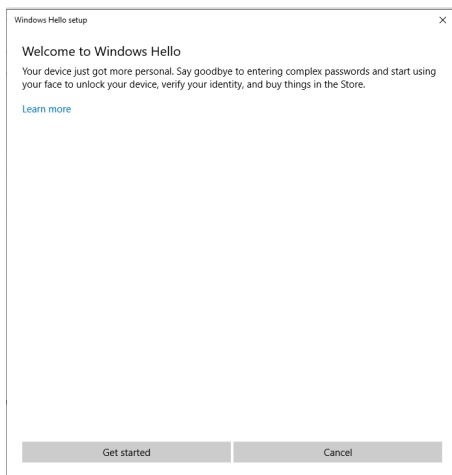

Titta rakt på skärmen och placera dig så att ditt ansikte är i mitten på ramen som visas på skärmen. Webbkameran registrerar ansiktet.

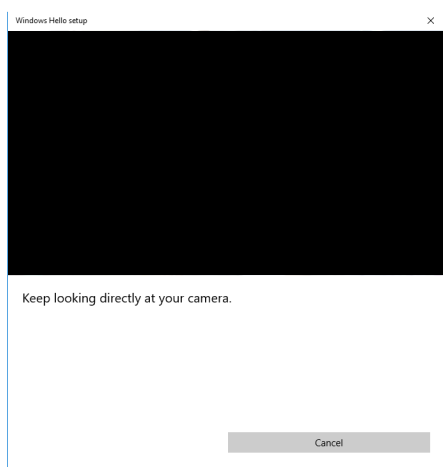

Följande meddelande visas, klicka på **Close (Stäng)** för att avsluta **konfigurationen av Windows Hello**.

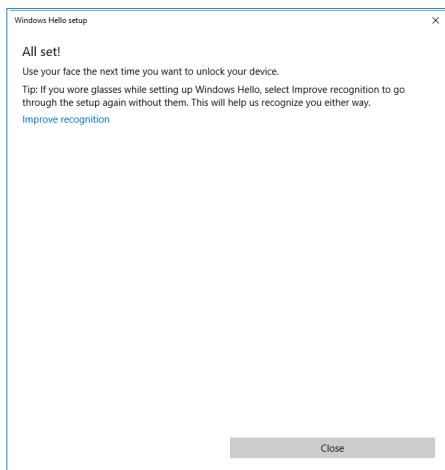

När det är klart har du ett annat alternativ för att förbättra igenkänningen. Klicka på **Improve recognition (Förbättra igenkänning)** vid behov.



Ställa in bildskärmens webbkamera som standardinställning

När man använder en bärbar dator med en inbyggd webbkamera för att ansluta till denna bildskärm, kan du hitta den bärbara datorns inbyggda webbkamera och bildskärmens webbkamera i enhetshanterarens gränssnitt. Normalt är de i aktiverat läge, och standardinställningen använder den bärbara datorns inbyggda webbkamera.

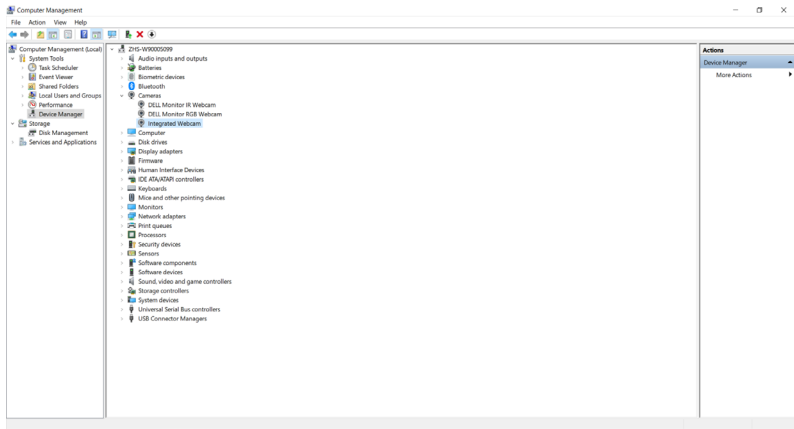

Om du vill ställa in bildskärmens webbkamera som standardinställning, måste du inaktivera den bärbara datorns inbyggda webbkamera. För att identifiera den bärbara datorns inbyggda webbkamera och inaktivera den, ska du följa dessa instruktioner:

Högerklicka på **Dell Monitor IR Webcam (Dell-bildskärmens IR-kamera)**, och klicka på **Properties (Egenskaper)** för att öppna **Dell Monitor IR Webcam Properties (Egenskaper för bildskärmens IR-webbkamera)**.

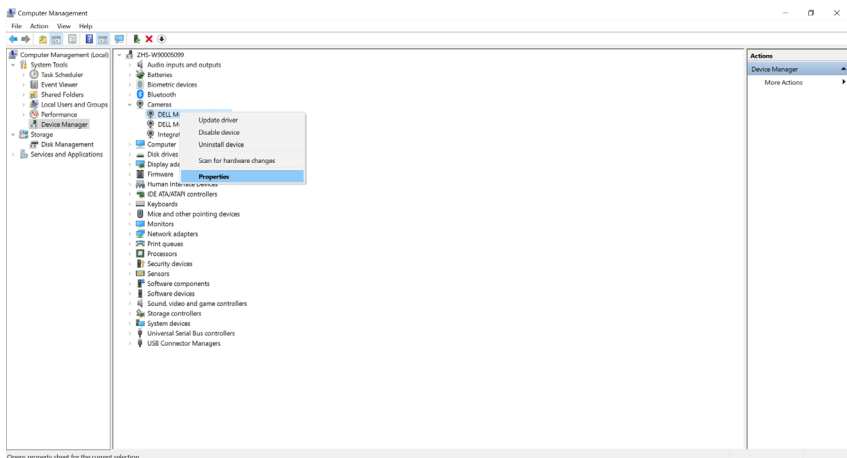

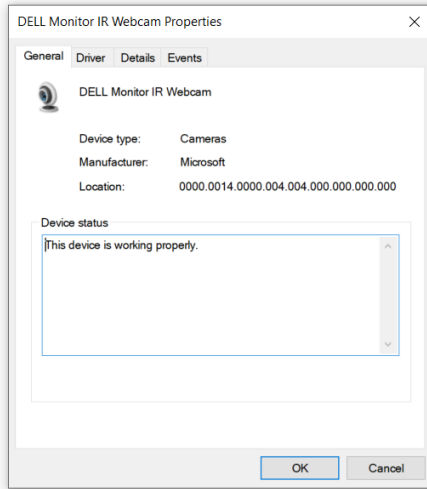

Klicka på **Details (Detaljer) > Property (Egenskap)** och välj **Hardware Ids (Maskinvaru-ID)**.

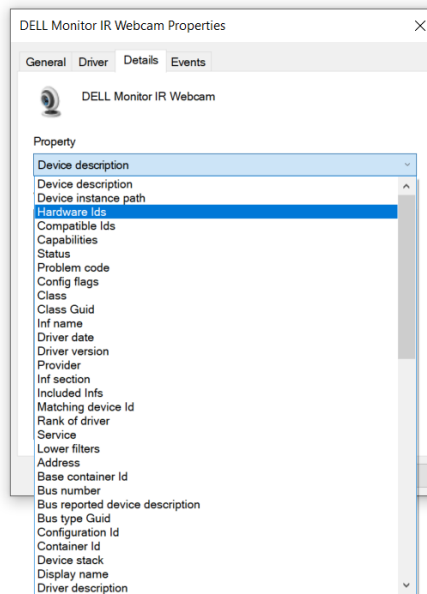

Värdet visar det detaljerade maskinvaru-ID:et för denna Dell-bildskärms IR-webbkamera. Maskinvaru-ID för den bärbara datorns webbkamera och bildskärmens webbkamera är olika. För C2422HE/C2722DE/C3422WE visas maskinvaru-ID för bildskärmens webbkamera på nedanstående sätt:

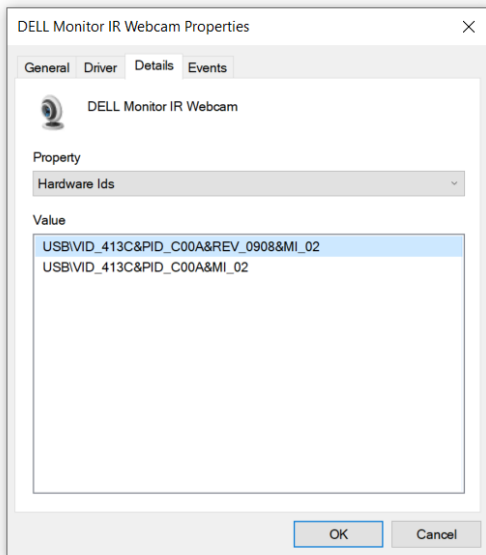

Högerklicka på **PC/Notebook** webcam (Datorns/Bärbara datorns webbkamera) som har olika maskinvaru-ID, och klicka på **Disable (Inaktivera)**.

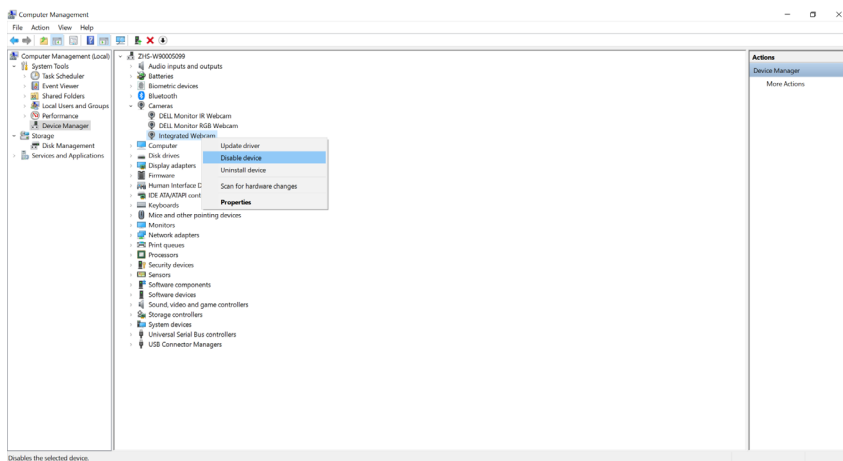

Följande meddelande visas:

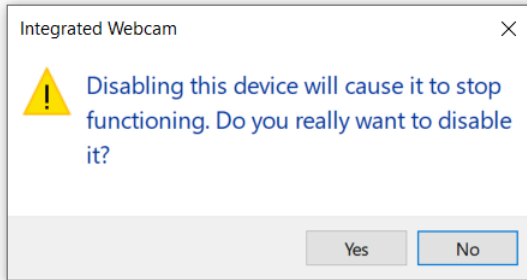

Klicka på Yes (Ja). Den bärbara datorns webbkamera är nu inaktiverad och bildskärmens webbkamera kommer att användas som standardinställning. Starta om den bärbara datorn.

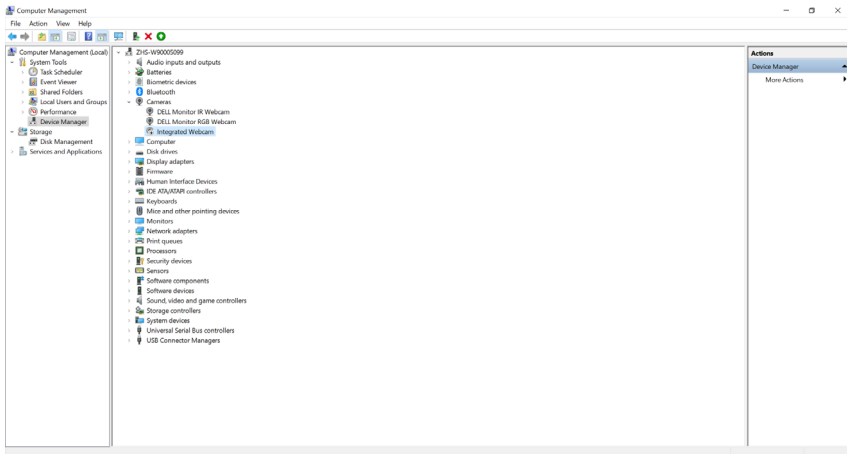

Ställa in bildskärmens högtalare som standardinställning

När datorn ansluter till flera högtalare, och du vill ställa in bildskärmens högtalare som standardinställning, ska du följa nedanstående instruktioner:

Högerklicka på **Volume (Volym)** i meddelande området på Windows aktivitetsfält.

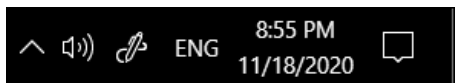

Klicka på **Playback devices (Uppspelningsenheter)** för att öppna inställningsgränssnittet **Sound (Ljud)**.

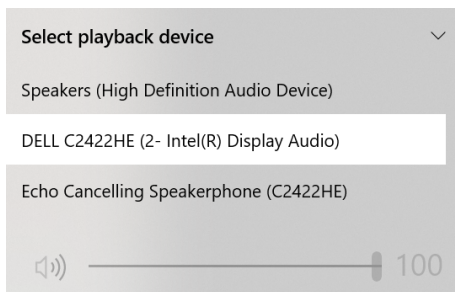

Om bara HDMI- eller DP-kabeln är ansluten från bildskärmen till datorn, visas bara en högtalare med namnet **DELL C2422HE/C2722DE/C3422WE** från bildskärmen i inställningsgränssnittet **Sound (Ljud)**.

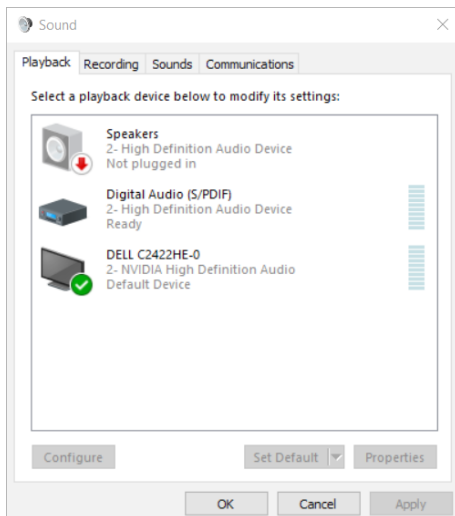

Klicka på **DELL C2422HE/C2722DE/C3422WE** och därefter på **Set Default (Ställ in standard)**, så används bildskärmen som standardinställning.

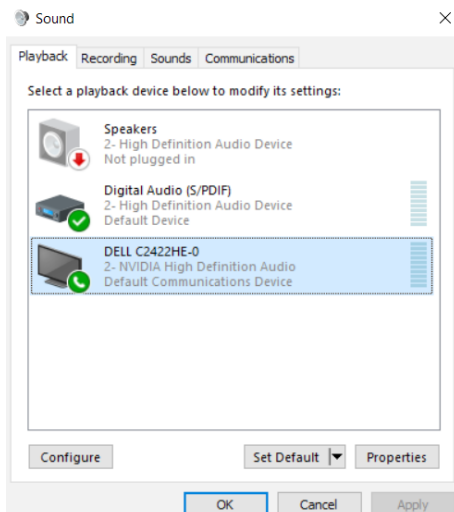

Klicka på **OK** för att avsluta **ljud** inställningen.

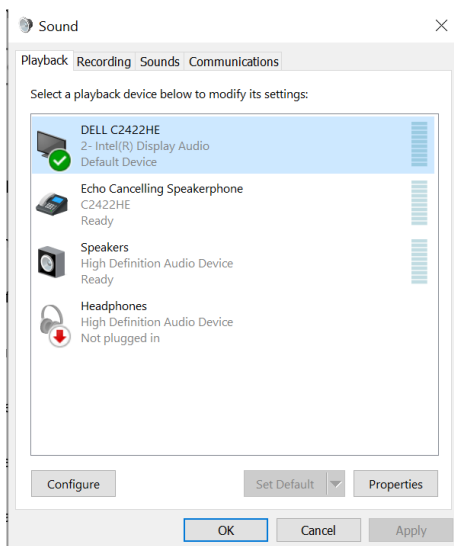

Om USB-kabeln och HDMI- eller DP-kabeln är anslutna från skärmen till datorn kommer två ljudvägar från skärmen som heter **DELL C2422HE/C2722DE/C3422WE** och **Ekoannullerande högtalartelefon (C2422HE/C2722DE/C3422WE)** att visas i ljudinställningarna. På bildskärmen **C2422HE/C2722DE/C3422WE** visas alternativ för två ljudvägar som stöds i bildskärmen.

- **Ekoannullerande högtalartelefon (C2422HE/C2722DE/C3422WE)** är den ljudväg där ljudet strömmar genom USB. Detta sker antingen via en USB-C- till USB-C-kabel eller en USB-A- till USB-B-kabel. Eftersom mikrofonvägen strömmar från bildskärmen tillbaka till datorn via USB krävs detta val för VoIP/UC-konferenstillämpningar. Ljudinspelning och uppspelning fungerar med detta val.
- **DELL C2422HE/C2722DE/C3422WE** är den ljudväg där ljudet strömmar genom HDMI/DP/DP alternativt läge. Med detta val finns det inget mikrofonstöd. Det här valet är endast lämpligt för ljuduppspelning.

Ljuduppspelningsprestandan är densamma för båda valen av ljudväg. Vid normal uppspelning med USB-C till USB-C/USB-A till USB-B och/eller för UC-konferenstillämpningar rekommenderas standardval av ljudvägen för **Ekoannullerande högtalartelefon (C2422HE/C2722DE/C3422WE)**.

 **OBS!** Om du väljer **DELL C2422HE/C2722DE/C3422WE**-ljudväg ska du se till att volymen för **Ekoannullerande högtalartelefon (C2422HE/C2722DE/C3422WE)** är inställd på medium eller hög. Annars kan maximal volym för **DELL C2422HE/C2722DE/C3422WE** låta dämpad eftersom den begränsas av volymen för den **Ekoannullerande högtalartelefon (C2422HE/C2722DE/C3422WE)**. När t.ex. volymen för **Ekoannullerande högtalartelefon (C2422HE/C2722DE/C3422WE)** är 50 % och volymen för **DELL C2422HE/C2722DE/C3422WE** är inställd på 100 % kommer ljudnivån att vara densamma som för den förstnämnda



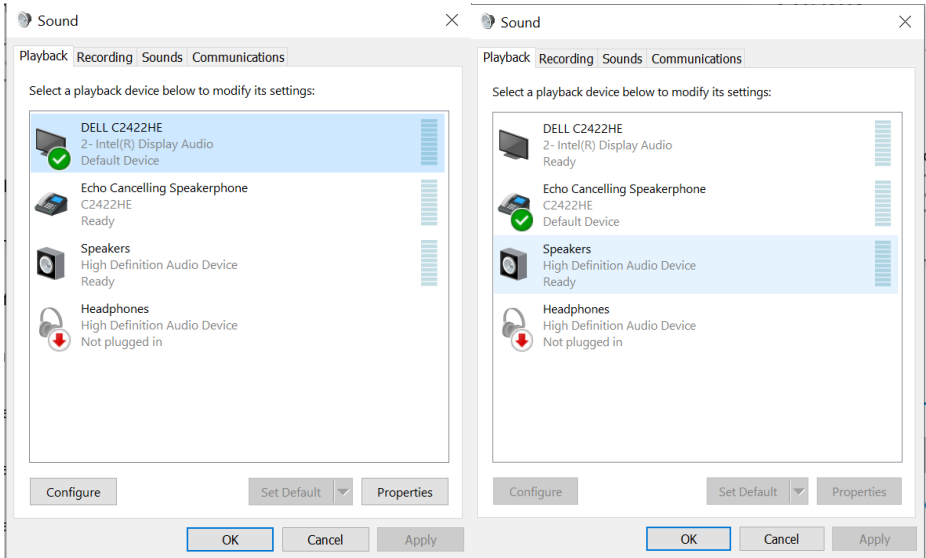

Felsökning

⚠ VARNING: Innan du påbörjar någon av procedurerna i detta avsnitt, följ **Säkerhetsanvisningar**.

Self-Test (Självtest)

Bildskärmen har en självtestfunktion som ger dig möjlighet att kontrollera om bildskärmen fungerar som den ska. Om bildskärmen och datorn är rätt anslutna, men bildskärmens skärm förblir svart, kör då bildskärmens självtest genom att utföra följande steg:

1. Stäng av både datorn och bildskärmen.
2. Dra ut videokabeln på datorns eller bildskärmens baksida. För att garantera siktig självtestfunktion, ta bort alla digitala och analoga kablar från datorns baksida.
3. Starta bildskärmen.

Den flytande dialogrutan ska visas på skärmen (mot svart bakgrund), om bildskärmen inte kan identifiera någon videosignal och fungerar som den ska. Under självtestläget förblir strömindikatorn vit. Och beroende på den valda ingången visas någon av dialogrutorna nedan på skärmen.

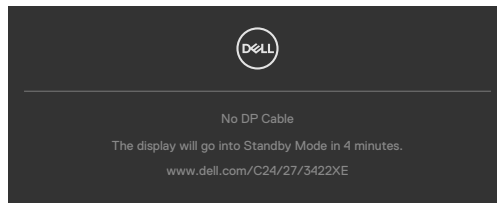

eller

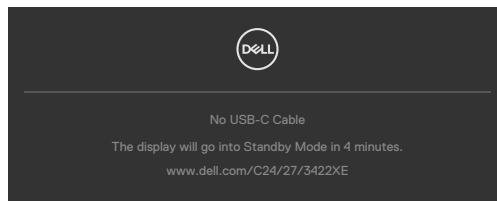

4. Denna ruta visas också under normal systemdrift, om videokabeln är frånkopplad eller skadad.
5. Stäng av bildskärmen och anslut videokabeln igen, starta därefter datorn och bildskärmen.

Om bildskärmen förblir tom när du har använt föregående procedur, kontrollera videokontrollen och datorn eftersom bildskärmen fungera som den ska.



Inbyggd diagnostik

Bildskärmen har ett inbyggt diagnostiskt verktyg som hjälper dig att avgöra om problemet du har med skärmen är ett inneboende problem med bildskärmen eller med datorn och videokortet.



Köra den inbyggda diagnostiken:

1. Se till att skärmen är ren (inga dammpartiklar på skärmens yta).
2. Tryck på upp-, ned-, vänster- eller högerriktningsknappen och håll intryckt i fyra sekunder tills en meny öppnas på skärmen.
3. Använd joystick-kontrollen, markera Diagnostics (Diagnostik)  och tryck på joystick-knappen för att starta diagnostiken. En grå skärm visas.
4. Se efter om det finns några defekter eller något onormalt på skärmen.
5. Flytta joysticken igen tills en röd skärm visas.
6. Se efter om det finns några defekter eller något onormalt på skärmen.
7. Upprepa steg 5 och 6 tills skärmen visar gröna, blå, svarta och vita färger. Anteckna allt onormalt eller defekter.

Testet är klart när en textskärm visas. Flytta joystick-kontrollen igen för att avsluta.

Hittas inget onormalt med skärmen när du använder det inbyggda diagnostiska verktyget, så fungerar skärmen som den ska. Kontrollera videokortet och datorn.



Vanliga problem

Följande tabell innehåller allmän information om vanliga bildskärmsproblem som du kan stöta på, och möjliga lösningar:

Vanliga symptom	Vad du upplever	Möjliga lösningar
Ingen video/ strömindikator släckt	Ingen bild	<ul style="list-style-type: none">• Kontrollera att videokabeln mellan bildskärmen och datorn är riktigt anslutna och sitter stadigt.• Verifiera att strömutföret fungerar som den ska med någon annan elektrisk utrustning.• Se till att strömbrytaren är helt intryckt.• Kontrollera att rätt ingångskälla har valts i menyn Input Source (Ingångskälla).
Ingen video/ strömindikator tänd	Ingen bild eller ljusstyrka	<ul style="list-style-type: none">• Öka ljusstyrka och kontrast styrs via OSD:n.• Utför bildskärmens självtestfunktion.• Kontrollera om poler är brutna eller böjda i videokabelns kontakt.• Kör den inbyggda diagnostiken.• Kontrollera att rätt ingångskälla har valts i menyn Input Source (Ingångskälla).
Pixlar saknas	LCD-skärm har fläckar	<ul style="list-style-type: none">• Kör på/av i cykler.• Pixel som är permanent av är en naturlig defekt som kan inträffa i LCD-teknik.• För mer information om Dells bildskärmskvalitet och pixelpolicy, se Dells supportwebplats på: https://www.dell.com/pixelguidelines.
Fastnade pixlar	LCD-skärm har ljusa fläckar	<ul style="list-style-type: none">• Kör på/av i cykler.• Pixel som är permanent av är en naturlig defekt som kan inträffa i LCD-teknik.• För mer information om Dells bildskärmskvalitet och pixelpolicy, se Dells supportwebbplats på: https://www.dell.com/pixelguidelines.
Problem med ljusstyrka	Bild för nedtonad eller för ljus	<ul style="list-style-type: none">• Återställ bildskärmen till fabriksinställningar.• Justering av ljusstyrka och kontrast styrs via skärmmenyn.
Säkerhetsrelaterade problem	Synliga tecken på rök eller gnistor	<ul style="list-style-type: none">• Utför inte några felsökningssteg.• Kontakta genast Dell.



Vanliga symptom	Vad du upplever	Möjliga lösningar
Periodiskt återkommande problem	Bildskärmsfel på och av	<ul style="list-style-type: none"> • Kontrollera att videokabeln mellan bildskärmen och datorn är riktigt anslutna och sitter stadigt. • Återställ bildskärmen till fabriksinställningar. • Utför bildskärmens självtestfunktion för att bestämma om det återkommande problem visas i självtestläget.
Saknar färg	Bild saknar färg	<ul style="list-style-type: none"> • Utför bildskärmens självtestfunktion. • Kontrollera att videokabeln mellan bildskärmen och datorn är riktigt anslutna och sitter stadigt. • Kontrollera om poler är brutna eller böjda i videokabelns kontakt.
Fel färg	Bild inte tillräcklig bra	<ul style="list-style-type: none"> • Ändra inställningarna för Preset Modes (Förinställningar) i skärmmenyn Color (Färg) beroende på användningen. • Justera R/G/B-värdet i Custom Color (Anpassa färg) i skärmmenyns Custom Color (Anpassa färg). • Ändra Input Color Format (Färgformat för indata) till PC RGB eller YCbCr i skärmmenyn Color (Färg). • Kör den inbyggda diagnostiken.
Bildkvarhållning från en statisk bild blir kvar på bildskärmen under lång tid	Blek skugga från statisk bild syns på skärmen	<ul style="list-style-type: none"> • Ställ in skärmen så den stängs av när skärmen har varit överksam några minuter. De kan justeras i Windows Power Options (Inställningar för energialternativ) eller Mac Energy Saver (Energisparare). • Använd alternativt en dynamiskt föränderlig skärmsläckare.
Mikrofon/webbkamera fungerar inte	<ul style="list-style-type: none"> • Webbkamera-modul öppnas inte • USB-kabel inte ansluten eller inte valt rätt USB-källa • Inte ställt in bildskärmens mikrofon/webbkamera som standardenhet 	<ul style="list-style-type: none"> • Hämta webbkameramodulen. • Anslut USB-kabeln (Type-A till Type-B eller Type-C till Type-C), och ansluter du både USB-B-porten och USB-C-porten, måste du ändra USB-källan i skärmmenyn. • Välj bildskärmens mikrofon/webbkamera som standard i datorsidan.



Produktspecifika problem

Problem	Vad du upplever	Möjliga lösningar
Skärmbilden är för liten	Bilden är centrerad på skärmen, men fyller inte hela visningsområdet	<ul style="list-style-type: none">• Kontrollera inställningen av Aspect Ratio (Bildförhållande) i skärmmenyens Display menu (Visningsmeny).• Återställ bildskärmen till fabriksinställningar.
Det går inte att justera skärmen med joystickkontrollen på baksidan av skärmen	Skärmmeny visas inte på skärmen	<ul style="list-style-type: none">• Stäng av bildskärmen, koppla ifrån bildskärmens elkabel, sätt i den igen och starta bildskärmen.
Ingen ingångssignal när man trycker på användarkontroller	Ingen bild, indikatorn är vit	<ul style="list-style-type: none">• Kontrollera signalkällan. Kontrollera att datorn inte är i energisparläge genom att röra musen eller trycka på någon tangent på tangentbordet.• Kontrollera om signalkabeln är ordentligt isatt. Anslut signalkabeln igen vid behov.• Återställ datorn eller videospelaren.
Bilden fyller inte upp hela skärmen	Bilden kan inte fylla skärmens höjd och bredd	<ul style="list-style-type: none">• På grund DVD-skivornas olika videoformat (bildförhållande) kan bildskärmen visa i helskärm.• Kör den inbyggda diagnostiken.
Ingen bild när DP-anslutning används till datorn	Tom skärm	<ul style="list-style-type: none">• Verifiera enligt vilken DP-standard (C2422HE/C3422WE:DP 1.1a eller DP 1.2)(C2722DE:DP 1.1a eller DP 1.4) ditt grafikkort är certifierat. Ladda ned och installera den senaste grafikkortdrivrutinen.• Vissa DP 1.1a-grafikkort har inte stöd för DP 1.2-bildskärmar (C2422HE/C3422WE) och DP1.4-bildskärmar (C2722DE). Gå till skärmmeny, under Input Source (Ingångskälla), tryck på joystick-knappen DP select (DP-val) och håll intryckt i 8 sekunder för att ändra bildskärmsinställningarna från DP 1.2 till DP 1.1a, DP 1.4 till DP 1.1a.



Problem	Vad du upplever	Möjliga lösningar
Ingen bild när USB Type-C-anslutning används till stationär dator, bärbar dator osv.	Tom skärm	<ul style="list-style-type: none"> • Verifiera om enhetens USB Type-C-gränssnitt kan stödja DP Alternate Mode (Alternativt DP-läge). • Verifiera om enheten kräver mer än 90 W laddning. • USB Type-C-gränssnitt på enheten har inte stöd för alternativt DP-läge. • Ställ in fönster på Projection mode (Projiceringsläge). • Kontrollera att USB Type-C-kabeln inte är skadad.
Ingen laddning när USB Type-C-anslutning används till stationär dator, bärbar dator osv.	Ingen laddning	<ul style="list-style-type: none"> • Verifiera om enheten stödjer någon av laddningsprofilerna 5 V/9 V/15 V/20 V. • Verifiera om den bärbara datorn kräver en >90 W nätadapter. • Om den bärbara datorn kräver en >90 W nätadapter kan den inte ladda med USB Type-C-anslutningen. • Kontrollera att du bara använder adapter som godkänts av Dell eller adapter som medföljer produkten. • Kontrollera att USB Type-C-kabeln inte är skadad.
Intermittent laddning när USB Type-C-anslutning används till stationär dator, bärbar dator osv.	Intermittent laddning	<ul style="list-style-type: none"> • Kontrollera om de maximala energiförbrukningen är över 90 W. • Kontrollera att du bara använder adapter som godkänts av Dell eller adapter som medföljer produkten. • Kontrollera att USB Type-C-kabeln inte är skadad.
Ingen bild när USB-Type-C MST används	Tom skärm eller andra DUT inte i Prime-läge	<ul style="list-style-type: none"> • USB Type-C-ingång, Gå till skärmmenyn, under Display Info (Visa information) kontrollerar du att Link Rate (Länkhastighet) är HBR2 eller HBR3, om Link Rate (Länkhastighet) är HBR2, föreslår vi att du använder USB Type-C- till DP-kabel för att starta MST.



Problem	Vad du upplever	Möjliga lösningar
Ingen nätverksanslutning	Nätverk avbröts eller intermittent	<ul style="list-style-type: none"> • Starta inte och stäng av strömbrytaren när nätverket är anslutet, låt strömbrytaren vara På.
LAN-porten fungerar inte.	Problem med skärminställning eller kabel	<ul style="list-style-type: none"> • Kontrollera att senaste BIOS och drivrutiner för datorn är installerade på datorn. • Kontrollera att RealTek Gigabit Ethernet Controller är installerad i Enhetshanteraren i Windows. • Om din BIOS-inställning har ett aktiverat/inaktiverat LAN/GBE-alternativ, kontrollera att det är aktiverat. • Kontrollera att Ethernet-kabeln är ordentligt ansluten till bildskärmen och hubben/routern/brandväggen. • Kontrollera statusindikatorn för Ethernet-kabeln för att bekräfta anslutning. Sätt i båda ändarna av Ethernet-kabeln igen om indikatorn inte är tänd. • Stäng först av datorn och dra ut datorns Type-C-kabelkontakt och elkabel. Starta därefter datorn, sätt i bildskärmsladdens kontakt och Type-C-kabeln.
Bildskärmsknappar (Mute (Ljud av)/Volume down (Volym ned)/Volume up (Volym upp)/Hookswitch) fungerar inte med Microsoft Teams®-appen	Bildskärmsknappar (Mute (Ljud av)/Volume down (Volym ned)/Volume up (Volym upp)/Hookswitch) fungerar inte med Microsoft Teams®-appen med Chrome OS/Ubuntu	<p>Använd Microsoft Teams®-appen för att utföra nedanstående åtgärder:</p> <ul style="list-style-type: none"> • Samtalsikon för att ta emot/avsluta samtal • Justera volym upp/volym ned • Mikr av/på • Kamera på/av
Videoinspelning fungerar inte	Videoinspelningsapp fungerar inte med Win 7	<ul style="list-style-type: none"> • Windows 7 stöds inte • Byt till Windows 10



Problem	Vad du upplever	Möjliga lösningar
Headset med mikrofon (3,5 mm kombinationsuttag) fungerar inte med bildskärmens ljud av-/på-knapp	Headset med mikrofon (3,5 mm kombinationsuttag) fungerar inte med bildskärmens ljud av-/på-knapp när kameramodulen öppnas (dras tillbaka)	<ul style="list-style-type: none"> Använd UC-appen (t.ex. Microsoft Teams, Skype for Business, Zoom osv.) Mikrofonikon för ljud av/på
LED-indikatorn blinkar inte när man trycker på knappen Volume down (Volym ned)/Volume up (Volym upp) eller Mute (Ljud av)	LED-indikatorn blinkar inte när man trycker på knappen Volume down (Volym ned)/Volume up (Volym upp) när enbart HDMI- eller DP-kabeln är ansluten	Anslut USB-A- till USB-B-kabeln
Webbkamera eller mikrofon fungerar inte	Webbkamera eller mikrofon fungerar inte när enbart HDMI eller DP är ansluten	Anslut USB-A- till USB-B-kabeln
Ethernet-port (RJ45) kan inte ansluta till internet	Ethernet-port (RJ45) kan inte ansluta till internet på Win 10	Ändra LAN Controller Power Saving (LAN-kontroll energisparläge) från Enable (Aktivera) till Disable (Inaktivera)
Mikrofon fungerar inte eller kan inte identifieras	Mikrofon fungerar inte eller identifieras inte på röstinspelningsappen med Intels elfte generation av Tiger Lake-processorplattform	<ul style="list-style-type: none"> Inaktivera Intel Smart Sound Technology for USB Audio driver i Device Manager (Enhetshanteraren) och starta om datorn Alternativt kan du välja att ladda ner C2422HE/C2722DE/C3422WE fast programvara för bildskärm version M2T104/M3T104/M2T104 eller högre. Gå till https://www.dell.com/support



Problem	Vad du upplever	Möjliga lösningar
Det hörs inget ljud från inspelad video	Det hörs inget ljud från inspelad video med Intels elfte generation av Tiger Lake-processorplattform	<ul style="list-style-type: none"> • Inaktivera Intel Smart Sound Technology for USB Audio driver i Device Manager (Enhetshanteraren) och starta om datorn • Alternativt kan du välja att ladda ner C2422HE/C2722DE/C3422WE fast programvara för bildskärm version M2T104/M3T104/M2T104 eller högre. Gå till https://www.dell.com/support
Skärmmenyns volymkontrollsvaer släpar efter/fördröjs när man trycker på Volume down (Volym ned)/ Volume up (Volym upp)	Skärmmenyns volymkontrollsvaer släpar efter/fördröjs när man trycker på Volume down (Volym ned)/ Volume up (Volym upp), när bildskärmen är ansluten till Intels elfte generation av Tiger Lake-processorplattform	<ul style="list-style-type: none"> • Inaktivera Intel Smart Sound Technology for USB Audio driver i Device Manager (Enhetshanteraren) och starta om datorn • Alternativt kan du välja att ladda ner C2422HE/C2722DE/C3422WE fast programvara för bildskärm version M2T104/M3T104/M2T104 eller högre. Gå till https://www.dell.com/support
Inget ljud kommer från högtalarna	Inget ljud kommer från högtalarna när du spelar upp ljud/video på systemet	<ul style="list-style-type: none"> • Kontrollera att du har ställt in standarduppspelningseenheten som Ekoannulerande högtalartelefon (C2422HE/C2722DE/C3422WE) eller DELL C2422HE/C2722DE/C3422WE på ditt system. • Stäng av bildskärmen, dra ut nätsladden från bildskärmen, sätt i den igen och slå sedan på bildskärmen. • Återställ bildskärmen till fabriksinställningar.
Högtalarvolymen är låg eller låter dämpad	Högtalarvolymen är låg eller låter dämpad när högtalaralternativet är DELL C2422HE/C2722DE/ C3422WE i ljudinställningarna	<ul style="list-style-type: none"> • Öka högtalarvolymen för DELL C2422HE/C2722DE/C3422WE till max i ljudinställningarna • Tryck på knappen Volym upp för att öka högtalarvolymen för DELL C2422HE/C2722DE/C3422WE



Problem	Vad du upplever	Möjliga lösningar
Webbkameran upptäcks inte	Webbkameran upptäcks inte i Windows enhetshanterare	<ul style="list-style-type: none"> • Kontrollera att webbkameramodulen visas. • Se till att USB-C-kabeln är ansluten mellan bildskärmen och datorn eller bärbara datorn. • Anslut USB-kabeln till datorn eller den bärbara datorn igen.
Webbkameran kan inte anslutas / webbkameran är bortkopplad	Kunde inte upptäcka bildskärmskameran / kunde inte växla tillbaka till PC-kameran	<ul style="list-style-type: none"> • Återställ bildskärmen till fabriksinställningar. • Stäng av bildskärmen, dra ut nätsladden från bildskärmen, sätt i den igen och slå sedan på bildskärmen. • Välj bildskärmskameran igen i inställningen Kamera/Video i UC-konferensprogrammet.
Mikrofonen är avstängd	Mikrofonen är avstängd i Enhetshanteraren i Windows	<ul style="list-style-type: none"> • Kontrollera att webbkamera- och mikrofonmodulen är utfälld. • Se till att USB-C-kabeln är ansluten mellan bildskärmen och datorn eller bärbara datorn. • Anslut USB-kabeln till datorn eller den bärbara datorn igen. • Se till att mikrofonen är aktiverad/ljud på, på bildskärmen. Om lysdioden för mikrofonavstängning lyser fast rött (indikerar att mikrofonen är avstängd), tryck på mikrofonknappen för att aktivera mikrofonen. • Se till att bildskärmens mikrofon är vald och att den är aktiverad/ljud på i UC-programmets inställningar.



Problem	Vad du upplever	Möjliga lösningar
Mikrofonvolymen är låg / låter dämpad	Mikrofonvolymen är låg / låter dämpad för den andra deltagaren vid ljud-/videosamtal	<ul style="list-style-type: none"> • Kontrollera att webbkameramodulen visas. Ljud av-knappens lysdiod släcks (indikerar att mikrofonen är avstängd). • Justera avståndet mellan användaren och mikrofonen. Användaren bör undvika att sitta för långt ifrån mikrofonen. Det optimala avståndet mellan användaren och mikrofonen är 70 cm. • Se till att bildskärmens mikrofon är vald och att den är aktiverad/ljud på i UC-programmets inställningar. • Öka mikrofonvolymen i ljudinställningarna på PC-sidan/ i UC-programmet.
Knapparna på framsidan fungerar inte	Inget svar i UC-programmet när man trycker på knapparna på högtalaren	<ul style="list-style-type: none"> • Se till att USB-uppströmskabeln (Typ-A till Typ-B eller Typ-C till Typ-C) är ansluten från datorn till bildskärmen. • Kontrollera att webbkameramodulen visas. • För vissa UC-plattformar/ tillämpningar fungerar ljud av-funktionen genom att trycka på ljud av-knappen, men ljud av-ikonen på UC-plattformen är inte synkroniserad (ikonen visar ljud på). För mer information, se Listan över kompatibilitet mellan plattformar för Unified Communications (UC).



Problem	Vad du upplever	Möjliga lösningar
Webbkamerabilden ser överexponerad ut	Webbkamerabilden visar överexponerad bakgrund	<ul style="list-style-type: none"> • Justera belysningen i miljön. Se till att bildskärmen är placerad i en väl upplyst miljö, helst under taklampor. Användaren bör undvika en dunkel/mörk bakgrund. Användaren bör undvika att vara direkt placerad mot ett fönster med starkt solljus. • Alternativt kan du välja att ladda ner C2422HE/C2722DE/C3422WE fast programvara för bildskärm version M2T105/M3T105/M2T105 eller högre, vilket förbättrar webbkamerans AE-funktion (auto exposure). Gå till https://www.dell.com/support.
Webbkamerabilden ser grymig/mörk ut	Webbkamerabilden är grymig/mörk	<ul style="list-style-type: none"> • Justera belysningen i miljön. Se till att bildskärmen är placerad i en väl upplyst miljö, helst under taklampor. Användaren bör undvika en mörk miljö.
Webbkamerabilden ser suddig ut	Webbkamerabilden är suddig eller otydlig.	<ul style="list-style-type: none"> • Dra av den genomskinliga skyddsfilmen som ursprungligen satt på webbkamerans framsida. • Om skyddsfilmen redan har lossnat, använd en ren och lätt fuktig trasa för att torka av ytan på den främre webbkameran. • Justera avståndet mellan användaren och kameran. Användaren bör undvika att sitta för långt ifrån kameran. Det optimala avståndet mellan användaren och kameran är 70 cm.



Specifika problem med Microsoft® Teams® / Skype for Business®

Specifika symptom	Vad du upplever	Möjliga lösningar
Teams-knappen fungerar inte	Ett kort tryck på Teams-knappen öppnar inte Teams-programmet i förgrunden	<ul style="list-style-type: none">• Se till att USB-uppströmskabeln (Typ-A till Typ-B eller Typ-C till Typ-C) är ansluten från datorn till bildskärmen.• Se till att Teams-programmet är inloggat och redan körs i bakgrunden. Teams-knappens lysdiod lyser fast vitt.• Se till att Teams-kontot har tillhandahållits/konfigurerats i läget "Endast Teams". Klientadministratören ska aktivera kontot i läget "Endast Teams".• Teams-knappen fungerar endast med programmet Teams i läget "Endast Teams". Inställningen kan variera i företagsmiljöer, vilket kan leda till att Teams-knappen inte fungerar på skärmen. Kontrollera med din systemadministratör.
Hookswitch-knappen fungerar inte	Ett kort tryck på Hookswitch-knappen svarar inte på samtalet	<ul style="list-style-type: none">• Se till att USB-uppströmskabeln (Typ-A till Typ-B eller Typ-C till Typ-C) är ansluten från datorn till bildskärmen.• Se till att Teams-kontot har tillhandahållits/konfigurerats i läget "Endast Teams". Klientadministratören ska aktivera kontot i läget "Endast Teams".
Ljud av-knappen fungerar inte	Ett tryck på Ljud av-knappen stänger inte av eller återaktiverar mikrofonen	<ul style="list-style-type: none">• Se till att USB-uppströmskabeln (Typ-A till Typ-B eller Typ-C till Typ-C) är ansluten från datorn till bildskärmen.• Kontrollera att webbkameramodulen visas. Ljud av-knappens lysdiod släcks (indikerar att mikrofonen är avstängd).• Se till att Teams-kontot har tillhandahållits/konfigurerats i läget "Endast Teams". Klientadministratören ska aktivera kontot i läget "Endast Teams".



Webbkameran har ingen bild	Webbkameran har ingen bild när du använder Skype for Business (SfB)	<ul style="list-style-type: none">• Kontrollera att webbkameramodulen visas.• Välj "DELL Monitor RGB Webcam" som kamera i Skype Video Device-inställningen.
Webbkameran är upptagen	Webbkameran är upptagen och kan inte användas	<ul style="list-style-type: none">• Kontrollera att webbkameramodulen visas.• Undvik att köra flera konferensprogram samtidigt. Stäng det andra konferensprogrammet B medan du använder konferensprogram A.



Specifika problem för universell seriell buss (USB)

Specifika symptom	Vad du upplever	Möjliga lösningar
USB-gränssnitt fungerar inte	USB-kringutrustning fungerar inte	<ul style="list-style-type: none">• Kontrollera att skärmen är PÅ.• Anslut den överordnade kabel till datorn igen.• Anslut USB-kringutrustningen (underordnad kontakt) igen.• Stäng av bildskärmen och starta den igen.• Starta om datorn.• Vissa USB-enheter som flyttbara hårddiskar kräver en högre strömkälla. Anslut drivrutinen direkt till datorn.
super speed USB 3.2 Gen 1-gränssnittet är långsamt.	super speed USB 3.2 Gen 1-kringutrustningen är långsam eller fungerar inte alls	<ul style="list-style-type: none">• Kontrollera om datorn har USB 3.0-kapacitet.• Vissa datorer har USB 3.0-, USB 2.0- och USB 1.1-portar. Kontrollera att rätt USB-port används.• Anslut den överordnade kabel till datorn igen.• Anslut USB-kringutrustningen (underordnad kontakt) igen.• Starta om datorn.
Trådlös USB-kringutrustning slutar fungera när en USB 3.0-enhet ansluts	Trådlös USB-kringutrustning reagerar långsamt eller fungerar inte när avståndet till mottagaren minskar	<ul style="list-style-type: none">• Öka avståndet mellan USB 3.0-kringutrustningen och den trådlösa USB-mottagaren.• Placera den trådlösa USB-mottagaren så nära den trådlösa USB-kringutrustningen som möjligt.• Använd en USB-förlängningskabel för att placera den trådlösa USB-mottagaren så långt ifrån USB 3.0-porten som möjligt.
USB fungerar inte	Inga USB-funktioner	Se ingångskällan och USB-länkningstabellen



Bilaga

FCC-meddelanden (enbart USA) och andra gällande föreskrifter

För FCC-meddelanden och andra gällande föreskrifter, se webbplatsen för regel efterlevnad på [https:// www.dell.com/regulatory_compliance](https://www.dell.com/regulatory_compliance).

Kontakta Dell

För kunder utanför USA, ring 800-WWW-DELL (800-999-3355).

 **OBS! Har du inte en aktiv Internetanslutning, kan du hitta kontaktinformation på ditt inköpskvitto, följesedel, faktura eller Dells produktkatalog.**

Dell tillhandahåller olika Internet- och telefonbaserade support- och servicealternativ. Tillgängligheten varierar för olika länder och produkter, och vissa tjänster kanske inte finns där du bor.

För innehåll för webbaserad bildskärmssupport:

Se <https://www.dell.com/support/monitors>.

För att kontakta Dell för försäljning, teknisk support eller kundtjänstfrågor:

1. Gå till <https://www.dell.com/support>.
2. Verifiera ditt land eller region i rullgardinsmenyn Choose A Country/Region (Välj land/region) längst ner till höger på sidan.
3. Klicka på Contact Us (Kontakta oss) bredvid rullgardinsmenyn för land.
4. Välj en service- eller supportlänk beroende på vad du behöver.
5. Välj en metod för att kontakta Dell som passar dig.

EU s produktdata bas för energimärkning och produktinformationsblad

C2422HE: <https://eprel.ec.europa.eu/qr/394427>

C2422HE WOST: <https://eprel.ec.europa.eu/qr/420518>

C2722DE: <https://eprel.ec.europa.eu/qr/394149>

C3422WE: <https://eprel.ec.europa.eu/qr/402022>

