



**Dell C2422HE**  
**Dell C2722DE**  
**Dell C3422WE Gebogen**  
**Video Conferencing Monitor**  
Gebruiksaanwijzingen



-  **OPMERKING: EEN OPMERKING** verwijst naar belangrijke informatie die u helpt om uw computer beter te gebruiken.
-  **LET OP: LET OP** verwijst naar potentiële schade aan hardware of verlies van gegevens als de aanwijzingen niet worden opgevolgd.
-  **WAARSCHUWING: Een WAARSCHUWING** verwijst naar de kans op schade aan eigendommen, persoonlijk letsel of de dood.

**Copyright © 2020-2021 Dell Inc. of diens dochterondernemingen. Alle rechten voorbehouden.**

Dell, EMC, en andere handelsmerken zijn handelsmerken van Dell Inc. of diens dochterondernemingen. Andere handelsmerken kunnen handelsmerken zijn van hun respectievelijke eigenaren.

Reproductie van deze materialen op welke wijze dan ook zonder schriftelijke toestemming van Dell Inc. is ten strengste verboden.

In deze tekst gebruikte handelsmerken: Dell en het DELL-logo zijn handelsmerken van Dell Inc.; Microsoft en Windows zijn handelsmerken of gedeponeerde handelsmerken van Microsoft Corporation in de Verenigde Staten en/of andere landen. ENERGY STAR is een gedeponeerd handelsmerk van de U.S. Environmental Protection Agency. Als ENERGY STAR-partner heeft Dell Inc. vastgesteld dat dit product voldoet aan de ENERGY STAR-richtlijnen voor energiezuinigheid.

Andere handelsmerken en handelsnamen kunnen in dit document worden gebruikt om te verwijzen naar hetzij de entiteiten die de merken en namen opeisen, hetzij hun producten. Dell Inc. wijst elk eigendomsbelang in andere handelsmerken en handelsnamen dan zijn eigen belangen af.

# Inhoud

<b>Veiligheidswaarschuwingen</b>	<b>6</b>
<b>Over uw monitor</b>	<b>7</b>
In de verpakking	7
Productopties	8
<b>Aanduiding van onderdelen en bedieningselementen</b>	<b>10</b>
Vooraanzicht	10
Achteraanzicht	12
Onderaanzicht	13
<b>Specificaties monitor</b>	<b>14</b>
Resolutie Specificaties	17
Vooraf ingestelde beeldscherm modi	18
DP Multi-Stream Transport (MST) modi	21
DP-C Multi-Stream Transport (MST) modi	21
Compatibiliteitslijst voor Unified Communications (UC)-platform	22
Elektrische specificaties	23
Webcam - microfoon specificaties	24
Luidspreker Specificaties	24
Fysieke kenmerken	24
Milieukenmerken	26
Pen toewijzingen	27
<b>Plug-and-Play</b>	<b>34</b>
<b>Kwaliteit en pixelbeleid LCD-monitor</b>	<b>34</b>
<b>Ergonomie</b>	<b>35</b>
<b>Het scherm gebruiken en verplaatsen</b>	<b>37</b>
<b>Onderhoudsrichtlijnen</b>	<b>38</b>
De monitor reinigen	38
<b>De monitor instellen</b>	<b>39</b>
De standaard aansluiten	39
Gebruik van de kantel-, draai- en verticale uittrekfunctie	42



Kantelen, draaien en verticaal uittrekken . . . . .	.42
Het scherm draaien (alleen C2422HE/C2722DE). . . . .	43
De weergave-instellingen op uw computer configureren na het draaien (alleen C2422HE/C2722DE) . . . . .	44
Bediening van de webcam op de monitor . . . . .	45
De monitor aansluiten . . . . .	46
Dell Aan/uit knop Sync (DPBS) . . . . .	50
De monitor voor het eerst voor DPBS aansluiten . . . . .	.52
De functie DPBS gebruiken . . . . .	.53
De monitor aansluiten voor USB-C Multi-Stream Transport (MST)-functie (alleen C2422HE/C2722DE) in DPBS-modus. . . . .	.55
De monitor aansluiten voor USB-C in DPBS-modus . . . . .	.56
De kabels ordenen . . . . .	58
De monitor beveiligen met het Kensington-slot (optioneel) . . . . .	58
De monitorstandaard verwijderen. . . . .	59
Muurmontage (optioneel) . . . . .	60
<b>De monitor bedienen . . . . .</b>	<b>61</b>
De monitor inschakelen . . . . .	61
De joystick-bediening gebruiken . . . . .	61
De bedieningselementen op het achterpaneel gebruiken . . . . .	62
De OSD-vergrendelfunctie gebruiken. . . . .	63
Knop op voorpaneel . . . . .	.66
Het On-Screen Display (OSD) menu gebruiken . . . . .	67
Het menusysteem openen . . . . .	.67
OSD-waarschuwingen . . . . .	.84
De maximale resolutie instellen . . . . .	.89
De KVM USB Switch instellen . . . . .	.90
De Auto KVM instellen . . . . .	.93
Windows Hello instellen . . . . .	95
De webcam van de monitor instellen als standaardinstelling . . . . .	99
Instellen van de monitorluidspreker als standaardinstelling . . . . .	103



<b>Probleemoplossing</b> . . . . .	<b>107</b>
Zelftest . . . . .	107
Ingebouwde diagnoses . . . . .	108
Veel voorkomende problemen . . . . .	109
Product specifieke problemen . . . . .	112
Specifieke problemen van Microsoft® Teams® / Skype for Business® . . . . .	121
Specifieke problemen Universal Serial Bus (USB) . . . . .	123
<b>Bijlage</b> . . . . .	<b>124</b>
FCC-meldingen (alleen V.S.) en andere wettelijke informatie .	124
Contact opnemen met Dell . . . . .	124
EU-productdatabank voor energielabels en productinformatiebladen . . . . .	124



# Veiligheidswaarschuwingen

**⚠ WAARSCHUWING: Het gebruik van andere bedieningselementen, instellingen of procedures dan die in deze documentatie zijn beschreven, kan leiden tot blootstelling aan schokken, elektrische gevaren en/of mechanische problemen.**

- Plaats de monitor op een stevig oppervlak en ga er voorzichtig mee om. Het scherm is kwetsbaar en kan beschadigen als het valt of met een scherp voorwerp in aanraking komt.
- Zorg er altijd voor dat de monitor is ingesteld op de spanning van het lichtnet op uw locatie.
- Houd de monitor op kamertemperatuur. Uitzonderlijk koude of warme omstandigheden kunnen een negatief effect hebben op het vloeibare kristal in het scherm.
- Onderwerp de monitor niet aan ernstige trillingen of inslagen. Plaats de monitor bijvoorbeeld niet in de laadruimte van een auto.
- Trek de stekker uit het stopcontact als de monitor gedurende een langere periode niet gebruikt wordt.
- Om elektrische schokken te voorkomen, moet u niet proberen om afdekkingen te verwijderen of de binnenkant van de monitor aan te raken.

Raadpleeg voor informatie over veiligheidsinstructies de Safety, Environmental, and Regulatory Information (SERI).



# Over uw monitor





## In de verpakking

Uw monitor wordt geleverd met de componenten die in de volgende tabel zijn genoemd. Neem contact op met Dell als een component ontbreekt. Raadpleeg [Contact opnemen met Dell](#) voor meer informatie.

**OPMERKING: Sommige componenten kunnen optioneel zijn en worden mogelijk niet met uw monitor meegeleverd. Sommige opties zijn mogelijk niet beschikbaar in bepaalde landen.**

	Scherm
	Standaard
	Voet
	Voedingskabel (verschilt per land)



	DisplayPort-kabel (DisplayPort naar DisplayPort)
	USB 3.2 Gen1 Type-A naar Type-B upstream kabel
	USB Type-C kabel (C naar C)
	<ul style="list-style-type: none"> <li>• Snelstartgids</li> <li>• Informatie over veiligheid, milieu en regelgeving</li> </ul>

## Productopties

De **Dell C2422HE/C2722DE/C3422WE** monitor heeft een actieve matrix, Thin-Film Transistor (TFT), Liquid Crystal Display (LCD), en LED achtergrondverlichting. De monitor functies omvatten:

- **C2422HE:** 60,47 cm (23,8 in.) zichtbaar gebied (diagonaal gemeten) resolutie 1920 x 1080 (16:9) plus ondersteuning op het volledige scherm voor lagere resoluties.
- **C2722DE:** 68,47 cm (27,0 in.) zichtbaar gebied (diagonaal gemeten) resolutie 2560 x 1440 (16:9) plus ondersteuning op het volledige scherm voor lagere resoluties.
- **C3422WE:** 86,71 cm (34,14 in.) zichtbaar gebied (diagonaal gemeten) resolutie 3440 x 1440 (21:9) plus ondersteuning op het volledige scherm voor lagere resoluties.
- Brede kijkhoeken met 99% sRGB kleur.
- **C2422HE/C2722DE:** Kantel-, draai-, pivot- en verticaal uittrekbaar verstelbaar.
- **C3422WE:** Mogelijkheden voor kantelen, draaien, en verticaal verlengen.
- Ingebouwde luidsprekers (2 x 5 W).
- Afneembare standaard en Video Electronics Standards Association (VESATM) 100 mm bevestigingsgaten voor flexibele bevestigingsmogelijkheden.
- Ultradunne rand minimaliseert de randspleet bij multi-monitorgebruik, wat voor een snellere installatie zorgt met een elegante kijkervaring.





- Uitgebreide digitale aansluitmogelijkheden met DP maken de monitor toekomstzeker.
- Enkele USB Type-C voor voeding van compatibele notebooks terwijl het videosignaal wordt ontvangen.
- USB-C- en RJ45-poorten maken een netwerkverbinding met één kabel mogelijk.
- Plug and play-ondersteuning, indien ondersteund door uw computer.
- On-Screen Display (OSD) instellingen voor een gemakkelijke installatie en optimalisatie van het scherm.
- Vergrendeling van aan/uit- en OSD-knoppen.
- Sleuf voor beveiligingsslot.
- ♦ **C2422HE/C2722DE:** ≤ 0,3 W in Standby Modus.
- ♦ **C3422WE:** ≤ 0,5 W in stand-by modus.
- Ondersteunt Picture by Picture (PBP) selectiemodus op C3422WE.
- De gebruiker kan de USB KVM-functie in PBP-modus schakelen op de C3422WE.
- De monitor is ontworpen met de optie Dell Power Button Sync (DPBS) om de pc met de aan/uit-knop van de monitor in en uit te schakelen.\*
- Eersteklas schermomruil voor uw gemoedsrust.
- Optimaliseer het oogcomfort met een flikkervrij scherm minimaliseert de emissie van blauw licht.
- De monitor gebruikt een Low Blue Light-scherm en voldoet aan TÜV Rheinland (hardware-oplossing) bij de standaardinstellingen en het terugzetten van de fabrieksinstellingen.
- Verlaagt de hoeveelheid blauw licht die het scherm afgeeft om het kijken aangenamer voor uw ogen te maken.
- De monitor maakt gebruik van de Flicker-Free-technologie die voor het oog zichtbare flikkeringen weghaalt, voor een comfortabele kijkervaring zorgt en voorkomt dat gebruikers lijden aan gespannen ogen en vermoeidheid.
- Gecertificeerd voor Microsoft Teams®.
- Gecertificeerd voor Windows Hello® (gezichtsverificatie) en ondersteunt Microsoft Cortana®.
- \* Een pc-systeem dat DPBS ondersteunt, is het Dell OptiPlex 7090/3090 Ultra-platform.

**⚠ WAARSCHUWING: De mogelijke effecten op de lange termijn van de emissie van blauw licht door de monitor kan schade aan de ogen veroorzaken, waaronder vermoeide ogen of gespannen ogen.**



# Aanduiding van onderdelen en bedieningselementen

## Voorraanzicht

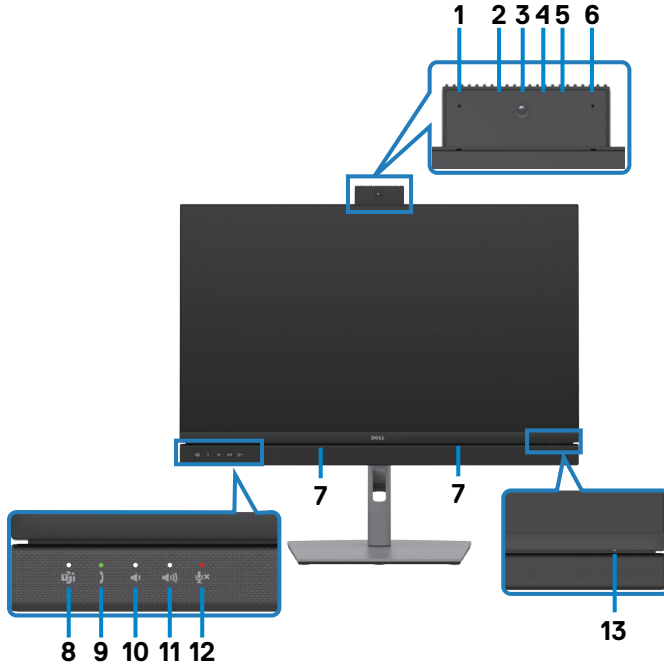

Label	Omschrijving	Gebruik
1,6	Microfoons	Monitormicrofoons (Mic). Mic is ingeschakeld wanneer de webcam & Mic module is opgestart. De microfoon is uitgeschakeld wanneer de module is ingetrokken.
3	Webcam lens	Zendt uw beeld uit in een videoconferentie. Webcam is ingeschakeld wanneer de webcam & mic-module wordt weergegeven. Webcam is uitgeschakeld wanneer de module is ingetrokken.
2,4	IR LED	Indicator van infrarood (IR).
5	Webcam LED indicator	Indicator van webcam. Het licht zal wit oplichten wanneer de webcam in gebruik is.
7	Ingebouwde luidsprekers	Om het geluid van audio-invoer uit te voeren.



8	Teams knop & LED	<p>De LED brandt statisch wit wanneer Microsoft Teams® is aangemeld en actief is. LED knippert wanneer er een Teams melding is. Druk kort op de knop om Teams weer te geven en melding te openen. Zorg ervoor dat de toepassing Teams is aangemeld en reeds wordt uitgevoerd op de achtergrond.</p> <p><b>OPMERKING:</b> Voor de werking van de knop Teams, moet u ervoor zorgen dat de Teams-account is voorzien / ingesteld als modus 'Alleen Teams'. De tenant-beheerder moet de account inschakelen in de modus 'Alleen Teams'.</p> <p><b>OPMERKING:</b> De knop Teams werkt alleen met de toepassing Teams in de modus 'Alleen Teams'. De instelling kan variëren in een bedrijfsomgeving, wat ertoe leidt dat de knop Teams niet werkt op de monitor. Controleer met uw systeembeheerder.</p>
9	Haakschakelaar & LED	<p>LED zal groen knipperen wanneer er een inkomende Teams/Skype for Business (SfB) oproep is. LED zal oplichten in statisch groen tijdens Teams/Skype for Business (SfB) gesprek. Kort indrukken om gesprek te beantwoorden/beëindigen. Lang indrukken om inkomende oproep te weigeren.</p>
10	Volume omlaag & LED	<p>Kort indrukken om het volume met 2 eenheden te verlagen. Lang indrukken voor continue volumeverlaging.</p>
11	Volume omhoog & LED	<p>Kort indrukken om het volume met 2 eenheden te verhogen. Lang indrukken voor continue volumeverhoging.</p>
12	Microfoon dempen & LED	<p>Druk hierop om het geluid van de microfoon uit en aan te zetten. De LED zal statisch rood oplichten wanneer de microfoon is gedempt of wanneer de webcam &amp; microfoon module is ingetrokken. De LED gaat uit wanneer de microfoon is ingeschakeld/niet gedempt.</p>
13	Aan/uit LED-indicator	<p>Continu wit licht geeft aan dat de monitor is ingeschakeld en normaal functioneert. Een ademend wit licht geeft aan dat de monitor in stand-by staat.</p>



## Achteraanzicht



Label	Omschrijving	Gebruik
1	VESA-montage gaten (100 mm x 100 mm-achter VESA-afdekking)	Monteer de monitor tegen de muur met een VESA-compatibele muurmontageset (100 mm x 100 mm).
2	Reglementair label	Geeft een overzicht van de wettelijke goedkeuringen.
3	Knop vrijgave standaard	Maakt de standaard los van de monitor.
4	Aan/uit-knop	Om de monitor aan of uit te zetten.
5	Joystick	Bedien hiermee het OSD-menu. Zie <a href="#">De monitor bedienen</a> voor meer informatie.
6	Mac-adres, streepjescode, serienummer en label met onderhoudstag	Raadpleeg dit label als u contact met Dell moet opnemen voor technische ondersteuning. De onderhoudstag is een unieke alfanumerieke aanduiding die de onderhoudsmonteurs van Dell in staat stelt om de hardwarecomponenten in uw computer te identificeren en garantiegegevens op te halen.
7	Sleuf voor kabelbeheer	Gebruik deze om kabels te organiseren door ze door de sleuf te steken.



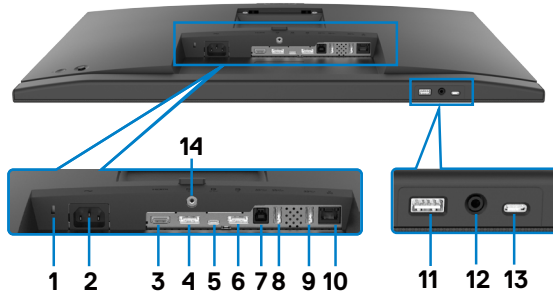

## Onderaanzicht



Label	Omschrijving	Gebruik
1	Sleuf voor beveiligingsslot	Beveiligt de monitor met een veiligheidskabelslot (apart verkrijgbaar)
2	Stroomaansluiting	Sluit hier het stroomsnoer aan.
3	HDMI-poort	Sluit de computer aan met de HDMI-kabel.
4	DisplayPort in	Sluit de computer aan met de DisplayPort-kabel.
5	USB Type-C upstream/ DisplayPort	<p>Sluit aan op uw computer met de USB Type-C kabel. De USB Type-C-poort biedt de snelste overdrachtssnelheid (USB 3.2 Gen 1) en de alternatieve modus met DP 1.2 (C2422HE/C3422WE) / DP 1.4 (C2722DE) ondersteuning, en PD 20 V/4,5 A, 15 V/3 A, 9 V/3 A, 5 V/3 A.</p> <ul style="list-style-type: none"> <li>• C2422HE maximale resolutie van 1920 x 1080 bij 60 Hz</li> <li>• C2722DE maximale resolutie van 2560 x 1440 bij 60 Hz</li> <li>• C3422WE maximale resolutie van 3440 x 1440 bij 60 Hz</li> </ul> <p><b>OPMERKING:</b> USB Type-C wordt niet ondersteund door versies van Windows vóór Windows 10.</p>
6	DP poort (uit) 	<p>DP-uitgang voor MST-monitor (multi-stream transport). Raadpleeg voor het inschakelen van MST de instructie in de paragraaf "<b>De monitor aansluiten voor de functie DP MST</b>".</p> <p><b>OPMERKING:</b> Verwijder de rubber plug als u de DP uit-connector gebruikt.</p> <p><b>OPMERKING:</b> De poort is alleen voor C2422HE/ C2722DE.</p>



7	USB-B upstream poort	Sluit de USB-kabel die bij uw monitor is geleverd aan op de computer. Nadat de USB-kabel is aangesloten, kunt u de downstream USB-connectoren op de monitor gebruiken.
8,9,11	super speed USB 5 Gbps (USB 3.2 Gen1) (3)	Sluit een USB-apparaat aan. U kunt deze poorten alleen gebruiken nadat u de USB-kabel (Type-A naar Type-B of Type-C naar Type-C) van de computer op de monitor hebt aangesloten. Poort met  batterijpictogram ondersteunt Battery Charging Rev. 1.2.
10	RJ-45 aansluiting	Verbinding met internet U kunt pas op internet surfen via RJ45 nadat u de USB-kabel (Type-A naar Type-B of Type-C naar Type-C) van de computer op de monitor hebt aangesloten.
12	Hoofdtelefoon-aansluiting	Sluit een hoofdtelefoon of headset aan om audio af te spelen via HDMI of DisplayPort of USB Type-C audiokanalen. <b>OPMERKING: Een te hoge geluidsdruk van oortelefoons of koptelefoons kan gehoorschade of gehoorverlies veroorzaken. Door de equalizer op maximum in te stellen wordt de uitgangsspanning van oortelefoons en koptelefoons verhoogd en daarmee ook het geluidsdruk niveau.</b>
13	USB Type C downstream poort	(Poort met  pictogram ondersteunt 5 V/3 A) Sluit een USB-apparaat aan. U kunt deze poorten alleen gebruiken nadat u de USB-kabel (Type-A naar Type-B of Type-C naar Type-C) van de computer op de monitor hebt aangesloten.
14	Standaardslot	Zet de standaard vast op de monitor met een M3 x 6 mm schroef (schroef niet meegeleverd).

## Specificaties monitor

Model	C2422HE	C2722DE	C3422WE
Type scherm	Actieve matrix - TFT LCD		
Type paneel	In-plane schakeltechnologie		
Beeldverhouding	16:9	16:9	21:9
Afmetingen zichtbaar beeld			



Diagonaal	60,47 cm (23,8 in.)	68,47 cm (27 in.)	86,71 cm (34,14 in.)
Actief gebied			
Horizontaal	527,04 mm (20,75 in.)	596,74 mm (23,49 in.)	799,8 mm (31,49 in.)
Verticaal	296,46 mm (11,67 in.)	335,66 mm (13,22 in.)	334,80 mm (13,18 in.)
Oppervlak	156246,28 mm <sup>2</sup> (242,18 in. <sup>2</sup> )	200301,75 mm <sup>2</sup> (310,47 in. <sup>2</sup> )	267773,04 mm <sup>2</sup> (415,05 in. <sup>2</sup> )
Pixelgrootte	0,2745(H) mm x 0,2745 (V) mm	0,2331 (H) mm x 0,2331 (V) mm	0,2325(H) mm x 0,2325(V) mm
Pixel per inch (PPI)	92,56	108,79	109,68
Kijkhoek			
Horizontaal	178° (standaard)		
Verticaal	178° (standaard)		
Brightness (Helderheid)	250 cd/m <sup>2</sup> (standaard)	350 cd/m <sup>2</sup> (standaard)	300 cd/m <sup>2</sup> (standaard)
Contrastverhouding	1000 op 1 (standaard)		
Buiging (Alleen voor C3422WE)	N.v.t.	N.v.t.	3800R (typisch)
Scherfcoating	Anti-spiegeling behandeling van de front-polarisator (3H) harde coating		
Verlichting	LED		
Reactietijd (grijs naar grijs)	5 ms (snelle modus) 8 ms (normale modus)	5 ms (snelle modus) 8 ms (normale modus)	5 ms (snelle modus) 8 ms (normale modus)
Kleurdiepte	16,78 miljoen kleuren	16,78 miljoen kleuren	1,07 miljard kleuren <sup>1</sup>
Kleurengamma <sup>2</sup>	99% sRGB		



Aansluitingen	<ul style="list-style-type: none"> <li>• 1 x DP 1.2 (HDCP1.4)</li> <li>• 1 x HDMI1.4 (HDCP1.4)</li> </ul>	<ul style="list-style-type: none"> <li>• 1 x DP 1.4 (HDCP1.4)</li> <li>• 1 x HDMI1.4 (HDCP1.4)</li> </ul>	<ul style="list-style-type: none"> <li>• 1 x DP 1.2 (HDCP2.2)</li> <li>• 1 x HDMI2.0 (HDCP2.2)</li> </ul>
	<ul style="list-style-type: none"> <li>• 1 x USB Type-B (USB 3.2 Gen 1 upstream-poort)</li> <li>• 1 x USB Type-C (alternatieve modus met DisplayPort 1.4/1.2, USB 3.2 Gen 1 upstream-poort, Power Delivery PD tot 90 W)</li> <li>• 1 x USB Type-C downstream (15 W), USB 3.2 Gen 1 (5 Gbps)</li> <li>• 1 x DP (Out) met MST (alleen voor C2422HE/C2722DE)</li> <li>• 2 x super speed USB 5 Gbps (USB 3.2 Gen 1)</li> <li>• 1 x super speed USB 5 Gbps (USB 3.2 Gen 1) met BC 1.2 laadmogelijkheid bij 2 A (max)</li> <li>• 1 x 3,5 mm hoofdtelefoon-aansluiting</li> <li>• 1 x RJ45</li> </ul>		
Breedte rand (rand van monitor tot actief gebied)			
Boven	5,80 mm	7,80 mm	8,03 mm
Links/rechts	5,80 mm	7,80 mm	8,03 mm
Onder	50,89 mm	51,97 mm	56,60 mm
Instelbaarheid			
In hoogte instelbare standaard	140 mm	120 mm	120 mm
Kantelen	-5° tot 21°	-5° tot 21°	-5° tot 21°
Draaien	-45° tot 45°	-45° tot 45°	-30° tot 30°
Ronddraaien	-90° tot 90°	-90° tot 90°	N.v.t.
Helling aanpassen	N.v.t.	N.v.t.	-4° tot 4°
Kabelbeheer	Ja		
Compatibel met Dell Display Manager (DDM)	Easy Arrange (Eenvoudig indelen) en andere belangrijke opties		
Beveiliging	Sleuf voor veiligheidsslot (kabelslot apart verkrijgbaar)		

<sup>1</sup> Video-output van DP/HDMI poort bij maximale resolutie 3440x1440 bij 60Hz is 1,07 miljard kleuren. Video-output van USB-C-poort bij maximale resolutie 3440x1440 bij 60Hz is 16,78 miljoen kleuren.

<sup>2</sup> Alleen bij eigen scherm, onder vooraf ingestelde Aangepaste modus.





## Resolutie Specificaties

Model	C2422HE	C2722DE	C3422WE
Horizontaal scanbereik	30 kHz tot 83 kHz	30 kHz tot 90 kHz	30 kHz tot 90 kHz
Verticaal scanbereik	56 Hz tot 76 Hz		
Maximale vooraf ingestelde resolutie	1920 x 1080 bij 60 Hz	2560 x 1440 bij 60 Hz	3440 x 1440 bij 60 Hz
Mogelijkheden voor videoweergave (HDMI & DP & USB Type-C alternatieve modus)	480i, 480p, 576i, 560p, 720p, 1080i, 1080p		



## Vooraf ingestelde beeldscherm modi C2422HE

Beeldschermmodus	Horizontale frequentie (kHz)	Verticale frequentie (Hz)	Pixelklok (MHz)	Synchronisatiepolariteit (horizontaal/verticaal)
VESA, 720 x 400	31,47	70	28,32	-/+
VESA, 640 x 480	31,47	60	25,17	-/-
VESA, 640 x 480	37,50	75	31,5	-/-
VESA, 800 x 600	37,88	60	40	+/+
VESA, 800 x 600	46,88	75	49,5	+/+
VESA, 1024 x 768	48,36	60	65	-/-
VESA, 1024 x 768	60,02	75	78,75	+/+
VESA, 1152 x 864	67,50	75	108	+/+
VESA, 1280 x 1024	64,0	60	108	+/+
VESA, 1280 x 1024	80,0	75	135	+/+
VESA, 1600 x 900	55,99	60	118,25	+/+
VESA, 1920 x 1080	67,50	60	148,50	+/+



## C2722DE

<b>Beeldschermmodus</b>	<b>Horizontale frequentie (kHz)</b>	<b>Verticale frequentie (Hz)</b>	<b>Pixelklok (MHz)</b>	<b>Synchronisatiepolariteit (horizontaal/verticaal)</b>
VESA, 720 x 400	31,50	70,0	28,30	-/+
VESA, 640 x 480	31,50	60,0	25,20	-/-
VESA, 640 x 480	37,50	75,0	31,50	-/-
VESA, 800 x 600	37,90	60,30	40,0	+/+
VESA, 800 x 600	46,90	75,0	49,50	+/+
VESA, 1024 x 768	48,40	60,0	65,0	-/-
VESA, 1024 x 768	60,0	75,0	78,80	+/+
VESA, 1152 x 864	67,50	75,0	108,0	+/+
VESA, 1280 x 1024	64,0	60,0	108,0	+/+
VESA, 1280 x 1024	80,0	75,0	135,0	+/+
VESA, 1600 x 1200	75,0	60,0	162,0	+/+
VESA, 1920 x 1080	67,50	60,0	148,5	+/+
VESA, 2048 x 1080	58,23	26,37	23,99	+/-
VESA, 2048 x 1080	66,58	60,0	147,16	+/-
VESA, 2560 x 1440	88,80	60,0	241,50	+/-



## C3422WE

<b>Beeldschermmodus</b>	<b>Horizontale frequentie (kHz)</b>	<b>Verticale frequentie (Hz)</b>	<b>Pixelklok (MHz)</b>	<b>Synchronisatiepolariteit (horizontaal/verticaal)</b>
VESA, 720 x 400	31,50	70,0	28,30	-/+
VESA, 640 x 480	31,50	60,0	25,20	-/-
VESA, 640 x 480	37,50	75,0	31,50	-/-
VESA, 800 x 600	37,90	60,30	40,0	+/+
VESA, 800 x 600	46,90	75,0	49,50	+/+
VESA, 1024 x 768	48,40	60,0	65,0	-/-
VESA, 1024 x 768	60,0	75,0	78,80	+/+
VESA, 1152 x 864	67,50	75,0	108,0	+/+
VESA, 1280 x 1024	64,0	60,0	108,0	+/+
VESA, 1280 x 1024	80,0	75,0	135,0	+/+
VESA, 1600 x 1200	75,0	60,0	162,0	+/+
VESA, 1920 x 1080	67,50	60,0	148,50	+/+
VESA, 2048 x 1080	66,58	60,0	147,16	+/-
VESA, 2560 x 1440	88,80	60,0	241,50	+/-
CVT, 3440 x 1440	88,81	60,0	319,75	+/-



## DP Multi-Stream Transport (MST) modi

### C2422HE

MST bron monitor	Maximaal aantal ondersteunde externe monitoren
	1920 x 1080 bij 60 Hz
1920 x 1080 bij 60 Hz	3

**OPMERKING:** De maximaal ondersteunde externe monitorresolutie is alleen 1920 x 1080 bij 60 Hz .

### C2722DE

MST bron monitor	Maximaal aantal ondersteunde externe monitoren
	2560 x 1440 bij 60 Hz
2560 x 1440 bij 60 Hz	1

**OPMERKING:** De maximaal ondersteunde externe monitorresolutie is alleen 2560 x 1440 bij 60 Hz.

**OPMERKING:** DP-uitgang voor MST wordt alleen ondersteund op C2422HE en C2722DE.

## DP-C Multi-Stream Transport (MST) modi

### C2422HE

MST bron monitor	Maximaal aantal ondersteunde externe monitoren
	1920 x 1080 bij 60 Hz
1920 x 1080 bij 60 Hz	1

### C2722DE

OSD scherminfo: Verbindingssnelheid (stroom)	Maximaal aantal ondersteunde externe monitoren
	2560 x 1440 bij 60 Hz
HBR3(DP 1.4)	1
HBR2(DP 1.2)	0

**OPMERKING:** Als Dell C2722DE MST QHD-resolutie moet bereiken en USB gen1-bandbreedte moet onderhouden (wanneer OSD-weergave-instelling hoge gegevenssnelheid is), dan moet het worden vervangen door een USB 3.2 Gen2-kabel (1M) en de PC's type-C-poort ondersteunt HBR3.



## Compatibiliteitslijst voor Unified Communications (UC)-platform

In de onderstaande tabel vindt u een overzicht van de gespreksfuncties die werken op de Dell Video Conferencing Monitor - C2422HE, C2722DE en C3422WE wanneer u de volgende UC-platforms gebruikt<sup>#</sup>.

Oproepfuncties	Microsoft Teams oproepen	Beantwoord oproep	Beëindig oproep	Oproep afwijzen	Luidsprekervolume verlagen	Luidsprekervolume verhogen	Microfoon dempen/dempen opheffen
Knop	Teams	Haakschakelaar	Haakschakelaar	Haakschakelaar	Volume verlagen	Volume verhogen	Dempen
Microsoft Teams	√	√	√	√	√	√	√
Skype for Business	×	√	√	√	√	√	√
Zoom	×	×	×	×	√	√	√*
Google Hangouts	×	×	×	×	√	√	√*
BlueJeans	×	×	×	×	√	√	√*
Cisco Webex	×	×	×	×	√	√	√*
FaceTime	×	×	×	×	√	√	√*
Slack	×	×	×	×	√	√	√*
GoToMeeting	×	×	×	×	√	√	√*

√ De oproepfunctie op de Dell C2422HE/C2722DE/C3422WE werkt met het UC-platform

×

De oproepfunctie op de Dell C2422HE/C2722DE/C3422WE werkt niet met het UC-platform

\* De dempingsfunctie op de Dell C2422HE/C2722DE/C3422WE werkt door op de knop Dempen te drukken, maar het pictogram Dempen op het UC-platform wordt niet gesynchroniseerd (pictogram toont dempen opheffen).

<sup>#</sup> Op Windows 10 64 Bit OS



## Elektrische specificaties

Model	C2422HE	C2722DE	C3422WE
Video-invoersignalen	<ul style="list-style-type: none"> <li>· Digitaal videosignaal voor elke differentiële lijn</li> <li>Per differentiële lijn bij 100 ohm impedantie</li> <li>· Ondersteuning DP/HDMI/USB Type-C signaalingang</li> </ul>		
Ingangsspanning/frequentie/stroom	100-240 VAC / 50 of 60 Hz $\pm$ 3 Hz / 2,3 A (maximum)	100-240 VAC/50 of 60 Hz $\pm$ 3 Hz/2,5 A (maximum)	100-240 VAC / 50 of 60 Hz $\pm$ 3 Hz / 2,8 A (maximum)
Inschakelstroom	120 V: 42 A (max.) 240 V: 80 A (max.)		
Energieverbruik	0,2 W (modus Uit) <sup>1</sup> 0,2 W (Standby Modus) <sup>1</sup> 18 W (Aan stand) <sup>1</sup> 195 W (Max) <sup>2</sup> 13,81 W (P <sub>on</sub> ) <sup>3</sup> 48,60 kWh (TEC) <sup>3</sup>	0,2 W (modus Uit) <sup>1</sup> 0,3 W (stand-by modus) <sup>1</sup> 26,50 W (Aan stand) <sup>1</sup> 210 W (Max) <sup>2</sup> 19,45 W (P <sub>on</sub> ) <sup>3</sup> 64,64 kWh (TEC) <sup>3</sup>	0,3 W (modus Uit) <sup>1</sup> 0,4 W (stand-by modus) <sup>1</sup> 32,50 W (Aan stand) <sup>1</sup> 220 W (Max) <sup>2</sup> 27,70 W (P <sub>on</sub> ) <sup>3</sup> 89,08 kWh (TEC) <sup>3</sup>

<sup>1</sup> Zoals gedefinieerd in EU 2019/2021 en EU 2019/2013.

<sup>2</sup> Maximale instelling helderheid en contrast met maximale stroomoverdracht op alle USB-poorten.

<sup>3</sup> P<sub>on</sub>: Stroomgebruik van modus Aan zoals gedefinieerd in Energy Star versie 8.0.

TEC: Totaal energieverbruik in kWh zoals gedefinieerd in Energy Star versie 8.0.

Dit document is uitsluitend ter informatie en geeft laboratoriumprestaties aan.

Uw product kan anders presteren, afhankelijk van de software, componenten en randapparatuur die u hebt besteld, en er is geen verplichting om dergelijke informatie bij te werken. Daarom moet de gebruiker niet op deze informatie vertrouwen bij het nemen van beslissingen over elektrische toleranties en dergelijke. Wij geven geen garantie over de nauwkeurigheid of volledigheid.

 **OPMERKING:** Dit is een ENERGY STAR gecertificeerde monitor.



Dit product is gekwalificeerd voor ENERGY STAR in de standaard fabrieksinstellingen die u kunt herstellen met de functie "Fabrieksinstellingen herstellen" in het OSD-menu. Veranderen van de fabrieksinstellingen of inschakelen van andere opties kan het energieverbruik doen toenemen waardoor de in ENERGY STAR gespecificeerde limiet wordt overschreden.



## Webcam - microfoon specificaties

Lens	Gezichtsveld (horizontaal)	75,4° voor 2560 x 1920
	Focus mode	Vaste focus
	Focusgebied	35 cm~1,5 m
	Scherpstelafstand (normale modus)	70 cm
Beeldsensor	Actieve matrixgrootte	5 mega-pixel
Videospecificatie	Video beeldsnelheid	1920 x 1080 (Full HD) - tot 30 beelden per seconde
Audiospecificatie	Type microfoon	Digitale microfoon x 2
Interface	USB 2.0 High Speed	
Stroomvoorziening	3,3 volt +/- 5% voor USB en Microfoon 5 volts +/- 5% voor IR camera	

## Luidspreker Specificaties

Model	C2422HE	C2722DE	C3422WE
Nominaal vermogen luidspreker	2 x 5 W		
Frequentiebereik	200 Hz tot 16 kHz		
Impedantie	8 ohm		

## Fysieke kenmerken

Model	C2422HE	C2722DE	C3422WE
Type aansluiting	<ul style="list-style-type: none"><li>• DP-aansluiting (DP in en DP uit op C2422HE/C2722DE. Alleen DP in op C3422WE)</li><li>• HDMI-connector</li><li>• USB Type-C-aansluiting</li><li>• Audio aansluiting</li><li>• RJ45 connector</li><li>• USB upstream connector x 2</li><li>• USB 3.2 Gen 1 downstream connector x 3</li><li>• USB Type-C downstream connector</li></ul>		
Type signaalkabel	DP tot DP 1,8 M kabel USB 3.2 Gen 1 Type-A naar B 1,8 M kabel USB 3.2 Gen 1 Type-C naar C 1,8 M kabel		





Afmetingen (met voet)			
Hoogte (volledig omhoog)	544,08 mm (21,40 in.)	565,57 mm (22,30 in.)	576,20 mm (22,68 in.)
Hoogte (ingedrukt)	404,08 mm (15,90 in.)	445,57 mm (17,54 in.)	456,20 mm (17,96 in.)
Breedte	538,64 mm (21,21 in.)	612,34 mm (24,11 in.)	815,85 mm (32,10 in.)
Diepte	185,00 mm (7,30 in.)	230,00 mm (9,10 in.)	234,95 mm (9,30 in.)
Afmetingen (zonder voet)			
Hoogte	383,15 mm (13,90 in.)	425,43 mm (16,75 in.)	434,43 mm (17,08 in.)
Breedte	538,64 mm (21,21 in.)	612,34 mm (24,11 in.)	815,85 mm (32,10 in.)
Diepte	51,24 mm (2 in.)	53,93 mm (2,10 in.)	81,08 mm (3,20 in.)
Afmetingen voet			
Hoogte (volledig omhoog)	428,30 mm (16,90 in.)	428,30 mm (16,90 in.)	433,32 mm (17,10 in.)
Hoogte (ingedrukt)	381,50 mm (15,02 in.)	381,50 mm (15,02 in.)	386,50 mm (15,20 in.)
Breedte	267,68 mm (10,50 in.)	300,01 mm (11,81 in.)	306,91 mm (12,10 in.)
Diepte	185 mm (7,30 in.)	230 mm (9,10 in.)	234,95 mm (9,25 in.)
Gewicht			
Gewicht met verpakking	8,82 kg (19,50 lb)	12,62 kg (27,80 lb)	16 kg (35,20 lb)
Gewicht met voet en kabels	6,53 kg (14,40 lb)	9,21 kg (20,30 lb)	11,35 kg (25 lb)
Gewicht zonder voet (voor muurmontage of VESA-montage - zonder kabels)	4,33 kg (9,60 lb)	5,74 kg (12,70 lb)	7,30 kg (16,06 lb)
Gewicht van standaardmontage	1,79 kg (3,90 lb)	3,06 kg (6,70 lb)	3,54 kg (7,79 lb)



## Milieukeurmerken

Conforme normen	
<ul style="list-style-type: none"><li>• ENERGY STAR gecertificeerde monitor.</li><li>• EPEAT-geregistreerd waar van toepassing EPEAT-registratie verschilt per land. Zie <a href="https://www.epeat.net">https://www.epeat.net</a> voor registratiestatus per land.</li><li>• TCO en TCO Edge gecertificeerde displays.</li><li>• RoHS-compliant.</li><li>• BFR-/PVC-vrije monitor (met uitzondering van externe kabels).</li><li>• Voldoet aan de NFPA 99-eisen voor lekstroom.</li><li>• Arsenicumvrij glas en kwikvrij uitsluitend voor het paneel.</li></ul>	
Temperatuur	
In bedrijf	0°C tot 40°C (32°F tot 104°F)
Niet in bedrijf	-20°C tot 60°C (-4°F tot 140°F)
Vochtigheid	
In bedrijf	10% tot 80% (niet-condenserend)
Niet in bedrijf	5% tot 90% (niet-condenserend)
Hoogte	
In bedrijf	5.000 m (16.404 ft) (maximum)
Niet in bedrijf	12,192 m (40.000 ft) (maximum)
Warmte-afgifte	
<b>C2422HE</b>	665,37 BTU/uur (maximum) 61,42 BTU/uur (Aan stand)
<b>C2722DE</b>	716,55 BTU/uur (maximum) 90,42 BTU/uur (aan-stand)
<b>C3422WE</b>	750,67 BTU/uur (maximum) 108,44 BTU/uur (aan stand)



## Pen toewijzingen

### DP poort (in)

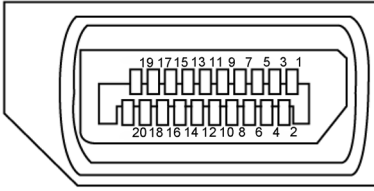

Pen nummer	Kant met 20 pennen van de aangesloten signaalkabel
1	ML3(n)
2	GND
3	ML3(p)
4	ML2(n)
5	GND
6	ML2(p)
7	ML1(n)
8	GND
9	ML1(p)
10	ML0(n)
11	GND
12	ML0(p)
13	CONFIG1
14	CONFIG2
15	AUX CH (p)
16	GND
17	AUX CH (n)
18	Hot Plug Detect
19	Retour
20	DP_PWR



## DP poort (uit)

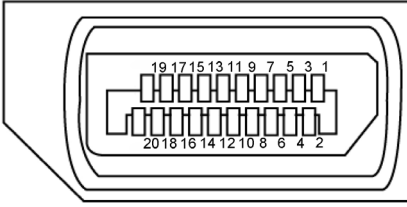

Pen nummer	Kant met 20 pennen van de aangesloten signaalkabel
1	ML0(p)
2	GND
3	ML0(n)
4	ML1(p)
5	GND
6	ML1(n)
7	ML2(p)
8	GND
9	ML2(n)
10	ML3(p)
11	GND
12	ML3(n)
13	CONFIG1
14	CONFIG2
15	AUX CH(p)
16	GND
17	AUX CH(n)
18	Hot Plug Detect
19	Retour
20	DP_PWR



## HDMI-poort

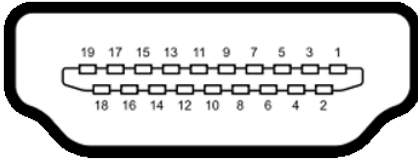

Pen nummer	Kant met 19 pennen van de aangesloten signaalkabel
1	TMDS DATA 2+
2	TMDS DATA 2 AFSCHERMING
3	TMDS DATA 2-
4	TMDS DATA 1+
5	TMDS DATA 1 AFSCHERMING
6	TMDS DATA 1-
7	TMDS DATA 0+
8	TMDS DATA 0 AFSCHERMING
9	TMDS DATA 0-
10	TMDS KLOK+
11	TMDS KLOK AFSCHERMING
12	TMDS KLOK-
13	CEC
14	Gereserveerd (niet aangesloten op apparaat)
15	DDC KLOK (SCL)
16	DDC DATA (SDA)
17	DDC/CEC Aarde
18	+5 V STROOM
19	HOT PLUG DETECT



# USB Type-C poort

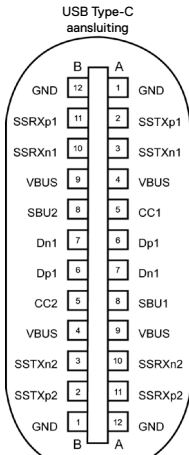



Gewoonlijk aangesloten op een lader via een Type-C-kabel

Pen	Signaal	Pen	Signaal
A1	GND	B12	GND
A2	SSTXp1	B11	SSRXp1
A3	SSTXn1	B10	SSRXn1
A4	VBUS	B9	VBUS
A5	CC1	B8	SBU2
A6	Dp1	B7	Dn1
A7	Dn1	B6	Dp1
A8	SBU1	B5	CC2
A9	VBUS	B4	VBUS
A10	SSRXn2	B3	SSTXn2
A11	SSRXp2	B2	SSTXp2
A12	GND	B1	GND





## Universal Serial Bus (USB)

Deze sectie biedt informatie over de USB-poorten op uw monitor.

**OPMERKING:** Tot 2 A op USB downstream-poort (poort met  batterij pictogram) met apparaten die voldoen aan BC 1.2; tot 0,9 A op de andere 2 USB downstream-poorten; tot 3 A op USB Type-C downstream-poort (poort met  pictogram) met apparaten die voldoen aan 5 V/3 A.

Uw computer bevat de volgende USB-poorten:

- 2 inkomend - op de achterkant.
- 4 uitgaand - 2 onderop, 2 op de achterkant.

Laadpoort: de poorten met batterij pictogram  ondersteunen de mogelijkheid voor snel opladen als het apparaat BC 1.2 compatibel is. De USB Type-C downstream-poort met pictogram  ondersteunt snelladen als het apparaat 5V/3A compatibel is.

**OPMERKING:** De USB-poorten van de monitor werken alleen als de monitor is ingeschakeld of stand-by staat. In stand-by, als de USB-kabel (A naar C of C naar C) is ingestoken, kunnen de USB-poorten normaal werken. Volg anders de OSD-instelling voor USB-laden, als de instelling "Aan bij stand-by" is, werkt USB normaal, anders is USB uitgeschakeld. Als u de monitor uit- en weer inschakelt, kan het een paar seconden duren voor de aangesloten randapparatuur de normale werking hervat.

Overdrachtsnelheid	Gegevenssnelheid	Maximaal energieverbruik (elke poort)
Super speed	5 Gbps	4,5 W
Hi-Speed	480 Mbps	2,5 W
Volledige snelheid	12 Mbps	2,5 W

### USB upstream poort

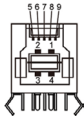

Pen nummer	Signaal naam
1	VBUS
2	D-
3	D+
4	GND
5	StdB_SSTX-
6	StdB_SSTX+
7	GND_DRAIN
8	StdB_SSRX-
9	StdB_SSRX+
Omhuysel	Afscherming

### USB downstream poort



Pen nummer	Signaal naam
1	VBUS
2	D-
3	D+
4	GND
5	StdA_SSRX-
6	StdA_SSRX+
7	GND_DRAIN
8	StdA_SSTX-
9	StdA_SSTX+
Omhuysel	Afscherming



## RJ45-poort (connectorkant)

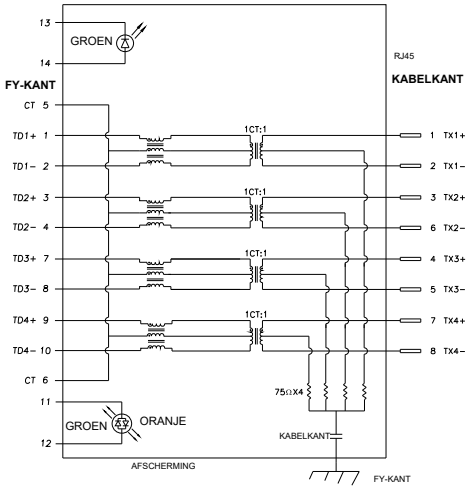

Pen	Signaal	Pen	Signaal
1	TD1 +	8	TD3 -
2	TD1 -	9	TD4 +
3	TD2 +	10	TD4 -
4	TD2 -	11	GROEN_ORANJE
5	CT	12	GROEN_ORANJE
6	CT	13	GROEN
7	TD3 +	14	GROEN

## Installatie stuurprogramma

Installeer het Realtek USB GBE Ethernet Controller-stuurprogramma voor uw systeem. Deze is beschikbaar voor downloaden op <https://www.dell.com/support> onder "Stuurprogramma downloaden".

Netwerk (RJ45) gegevenssnelheid via USB-C maximale snelheid is 1000 Mbps.

**OPMERKING:** Deze LAN-poort is in overeenstemming met 1000Base-T IEEE 802.3az, met ondersteuning van Mac-adres (gedrukt op modellabel) doorgang (MAPT), Wake-on-LAN (WOL) vanuit stand-by-modus (alleen S3) en UEFI\* PXE-opstartfunctie [UEFI PXE-opstarten wordt niet ondersteund op Dell Desktop-PC's (behalve OptiPlex 7090/3090 Ultra Desktop)], deze 3 functies hangen af van BIOS-instellingen en versie van het besturingssysteem. De functionaliteit kan variëren met niet-Dell-PC's.

\*UEFI staat voor Unified Extensible Firmware Interface.





## RJ45-connector LED-status:



LED	Kleur	Omschrijving
Rechter LED	Oranje of groen	Snelheidsindicator: <ul style="list-style-type: none"><li>• Oranje Aan - 1000 Mbps</li><li>• Groen Aan - 100 Mbps</li><li>• Uit - 10 Mbps</li></ul>
Linker LED	Groen	Koppelings-/activiteitsindicator: <ul style="list-style-type: none"><li>• Knippert - activiteit over de poort.</li><li>• Groen aan - koppeling wordt opgezet.</li><li>• Uit - Geen koppeling opgezet.</li></ul>

 **OPMERKING:** De RJ45-kabel wordt niet in de doos meegeleverd.



## Plug-and-Play

U kunt de monitor in elk Plug-and-Play-compatibel systeem installeren. De monitor voorziet het computersysteem automatisch van de uitgebreide schermgegevens (EDID) met display data channel (DDC) protocollen zodat de computer zichzelf kan configureren en de monitorinstellingen optimaliseren. De meeste monitorinstallaties vinden automatisch plaats; u kunt desgewenst andere instellingen selecteren. Raadpleeg **De monitor bedienen** voor meer informatie over het veranderen van de monitorinstellingen.

## Kwaliteit en pixelbeleid LCD-monitor

Tijdens het fabricageproces van de LCD-monitor is het niet ongebruikelijk dat een of meer pixels vast raken in een onveranderde staat. Ze zijn nauwelijks zichtbaar en beïnvloeden de kwaliteit en bruikbaarheid niet. Zie voor meer informatie over het LCD Monitor Pixelbeleid de Dell support site op: <https://www.dell.com/pixelguidelines>.



# Ergonomie

△ **LET OP: Onjuist of langdurig gebruik van het toetsenbord kan letsel veroorzaken.**

△ **LET OP: Langdurig naar het monitorscherm kijken kan voor gespannen ogen zorgen.**

Houd voor uw comfort en efficiëntie de volgende richtlijnen aan bij het installeren en gebruiken van uw computerwerkstation:

- Plaats de computer zo, dat monitor en toetsenbord zich recht voor u bevinden als u werkt. Speciale planken zijn in de winkel verkrijgbaar om u te helpen bij het juist plaatsen van het toetsenbord.
- Om het risico van gespannen ogen en pijn in nek/armen/rug/schouders te voorkomen door langdurig gebruik van de monitor, adviseren we om:
  1. de afstand van het scherm tussen de 50 en 70 cm vanaf uw ogen te houden.
  2. Knipper regelmatig om uw ogen te bevochtigen of maak uw ogen nat met water na langdurig gebruik van de monitor.
  3. Neem elke twee uur een pauze van 20 minuten.
  4. Kijk tijdens die pauzes weg van de monitor en staar gedurende minstens 20 seconden naar een ver object op 7 meter afstand.
  5. Rek u af en toe uit om nek/armen/rug/schouders te ontspannen tijdens pauzes.
- Zorg ervoor dat het monitorscherm zich op ooghoogte of iets lager bevindt als u voor de monitor zit.
- Pas de helling van de monitor, het contrast en de helderheid aan.
- Pas de omgevingsverlichting aan (zoals plafondlampen, bureaulampen, en gordijnen of zonwering van nabije ramen) om spiegelingen en schitteringen op het monitorscherm te minimaliseren.
- Gebruik een stoel die de onderrug goed ondersteunt.
- Houd uw voorarmen horizontaal met de polsen in een neutrale, comfortabele stand als u het toetsenbord of muis gebruikt.
- Houd altijd ruimte vrij om uw handen te laten rusten bij gebruik van toetsenbord of muis.
- Laat uw bovenarmen op natuurlijke wijze aan beide kanten rusten.
- Zorg ervoor dat uw voeten plat op de grond staan.
- Als u zit, zorg er dan voor dat het gewicht van uw benen op uw voeten rust en niet op het voorste deel van de stoel. Pas de hoogte van de stoel aan of gebruik eventueel een voetensteun om een goede houding te handhaven.



- Wissel uw werkactiviteiten af. Probeer uw werk zo te organiseren dat u niet de hele tijd hoeft te zitten en werken. Probeer regelmatig op te staan en even te lopen.
- Houd het gebied onder het bureau vrij van obstakels en kabels of netsnoeren die inbreuk kunnen maken op comfortabel zitten of die een mogelijk gevaar voor struikelen vormen.

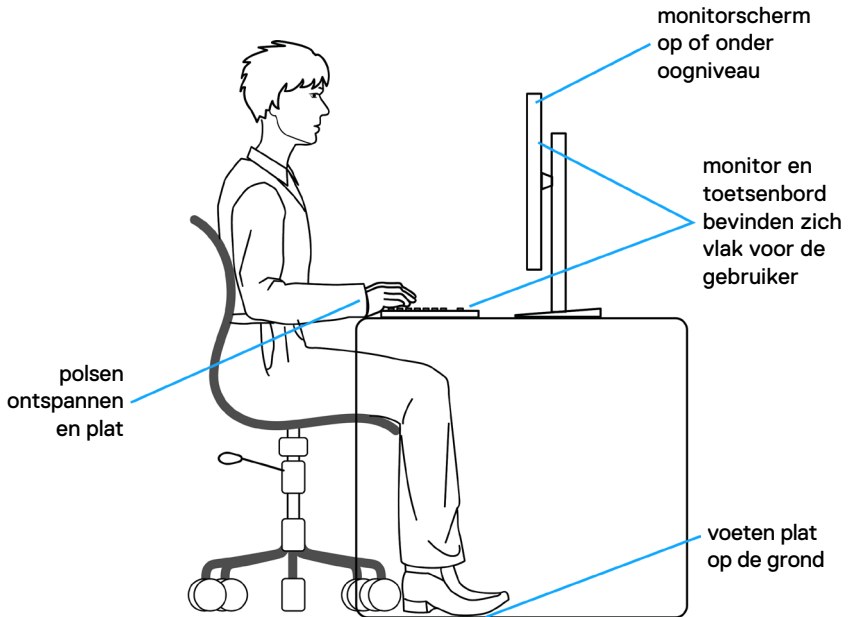

## Het scherm gebruiken en verplaatsen

Volg de onderstaande richtlijnen om ervoor te zorgen dat de monitor goed wordt behandeld tijdens het optillen of verplaatsen:

- Schakel computer en monitor uit voordat u de monitor verplaatst of optilt.
- Maak alle kabels los van de monitor.
- Plaats de monitor in de originele verpakking met het originele verpakkingsmateriaal.
- Houd de onderrand en de zijkant van de monitor stevig vast zonder veel druk uit te oefenen bij het optillen of verplaatsen van de monitor.

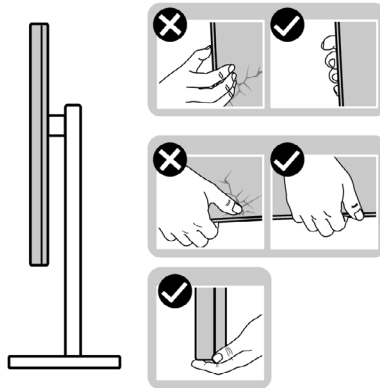

- Zorg er bij het optillen of verplaatsen van de monitor voor dat het scherm van u af wijst en druk niet op het schermgebied om krassen of andere schade te voorkomen.

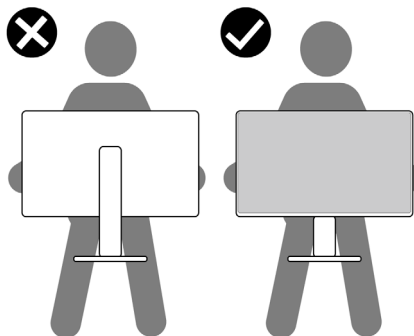

- Vermijd bij het vervoer van de monitor plotselinge schokken of trillingen.



- Draai de monitor bij het optillen of verplaatsen niet ondersteboven door de standaard of voet vast te houden. Dat kan schade aan de monitor of persoonlijk letsel veroorzaken.

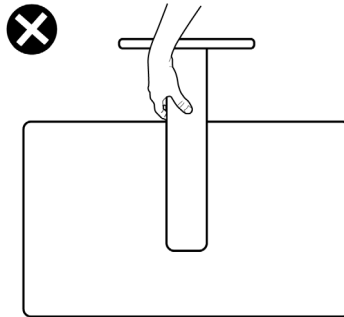

## Onderhoudsrichtlijnen

### De monitor reinigen

**⚠ WAARSCHUWING:** Trek de stekker uit het stopcontact voordat u de monitor reinigt.

**⚠ LET OP:** Lees en volg de [Veiligheidsinstructies](#) voordat u de monitor reinigt.



Volg de onderstaande instructies bij het uitpakken, reinigen en de omgang met de monitor:

- Bevochtig een zachte, schone doek iets met water om het anti-statische scherm te reinigen. Gebruik indien mogelijk bij het reinigen een speciale tissue of oplossing die geschikt is voor de antistatische coating. Gebruik geen benzeen, thinner, ammoniak, schurende reinigingsmiddelen of perslucht.
- Gebruik een iets bevochtigde zachte doek om de monitor te reinigen. Vermijd het gebruik van schoonmaakmiddelen omdat sommige daarvan een melkachtige film op de monitor achterlaten.
- Als u bij het uitpakken van de monitor wit poeder aantreft, veeg dat dan af met een doek.
- Ga voorzichtig om met de monitor omdat een donkergekleurde monitor kan krassen en witte krassen beter zichtbaar zijn dan op een lichter gekleurde monitor.
- Gebruik voor het behoud van de beste beeldkwaliteit van de monitor een dynamisch wisselende screensaver en schakel de monitor uit als deze niet in gebruik is.



# De monitor instellen

## De standaard aansluiten

-  **OPMERKING:** De standaard en voet zijn losgekoppeld als de monitor vanaf de fabriek wordt verzonden.
-  **OPMERKING:** De volgende instructies zijn uitsluitend van toepassing op de met de monitor geleverde standaard. Als u een voet aansluit die u uit een andere bron hebt aangeschaft, volg dan de aanwijzingen die met de standaard zijn meegeleverd.

### De monitorvoet bevestigen:

1. Lijn ze uit en plaats de standaard op de voet.
2. Open de schroefgreep onderop de voet en draai deze rechtsom om de standaard vast te zetten.
3. Sluit de schroefgreep.

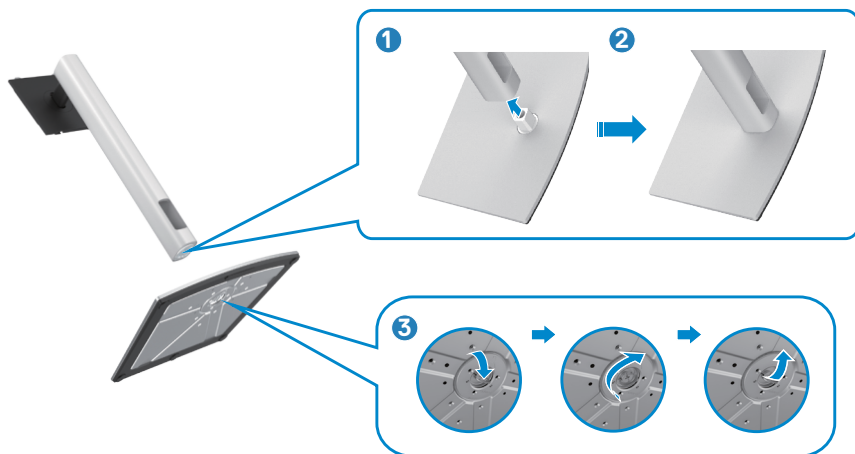

4. Open de beschermkap op de monitor om de VESA-sleuf te bereiken.



5. Schuif de tabs op de standaard in de sleuven op de achterkant van het scherm en breng de standaard omlaag zodat deze op zijn plaats klikt.





6. Houd de standaard vast en til de monitor op, en plaats deze vervolgens op een vlak oppervlak.

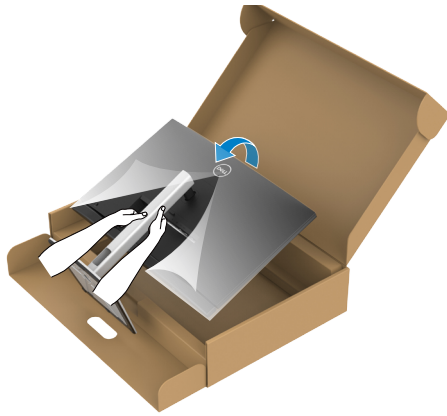

**OPMERKING:** Houd de standaard stevig vast als u de monitor optilt om eventuele schade te voorkomen.

7. Haal de beschermhoes van de monitor.



# Gebruik van de kantel-, draai- en verticale uittrekfunctie

**OPMERKING:** De volgende instructies zijn uitsluitend van toepassing op de met de monitor geleverde voet. Als u een voet aansluit die u uit een andere bron hebt aangeschaft, volg dan de aanwijzingen die met de standaard zijn meegeleverd.

## Kantelen, draaien en verticaal uittrekken

Als de voet aan de monitor is bevestigd, kunt u de monitor kantelen voor de prettigste kijkhoek.

### C2422HE

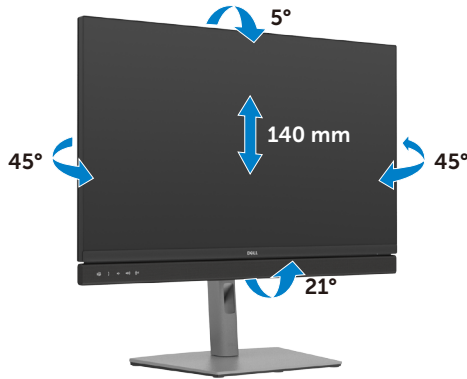

### C2722DE

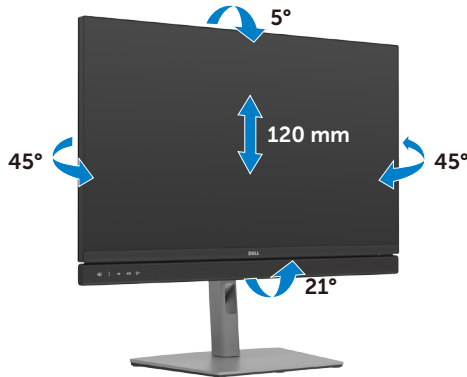

## C3422WE

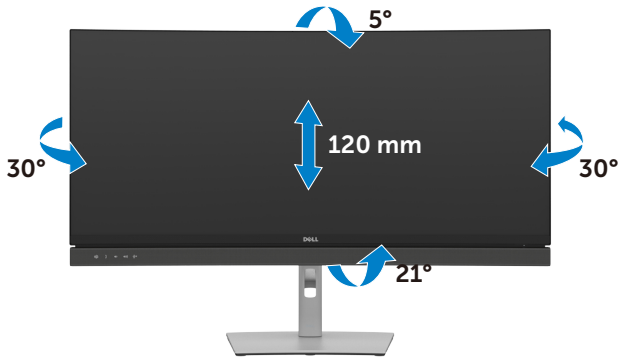

**OPMERKING:** De standaard is losgekoppeld als de monitor vanaf de fabriek wordt verzonden.

## Het scherm draaien (alleen C2422HE/C2722DE)

Voordat u het scherm draait, moet u het verticaal omhoog trekken tot de bovenkant van de voet en daarna het scherm achterover kantelen tot het maximum om te voorkomen dat de onderrand van het scherm wordt geraakt.



**OPMERKING:** Om de scherminstelling op uw Dell-computer te wisselen tussen liggend en staand bij het roteren van het scherm, moet u het nieuwste grafische stuurprogramma downloaden en installeren. Om te downloaden, ga naar <https://www.dell.com/support/drivers> en zoek naar het juiste stuurprogramma.

**OPMERKING:** Als u het scherm in staande stand gebruikt, kunt u vermindering van de prestaties ervaren bij het gebruik van grafisch intensieve toepassingen zoals 3D-gaming.



# De weergave-instellingen op uw computer configureren na het draaien (alleen C2422HE/C2722DE)

Nadat u het scherm hebt geroteerd, rondt u de volgende procedure af om de beeldscherminstellingen op de computer in te stellen.

 **OPMERKING:** Als u de monitor met een andere dan een Dell-computer gebruikt, ga dan naar de website van de fabrikant van de grafische kaart of de website van de computerfabrikant voor informatie over het roteren van de inhoud van het scherm.

## De Beeldscherminstellingen configureren:

1. Rechtsklik op het **Desktop (Bureaublad)** en klik op **Properties (Eigenschappen)**.
2. Selecteer het tabblad **Settings (Instellingen)** en klik op **Advanced (Geavanceerd)**.
3. Als u een grafische kaart van AMD hebt, selecteer dan het tabblad **Rotation (Rotatie)** en stel de gewenste stand in.
4. Als u een grafische kaart van **nVidia** hebt, klikt u op het tabblad **nVidia**, selecteer in de linkerkolom **NVRotate** en vervolgens de gewenste stand.
5. Als u een grafische kaart van Intel® hebt, selecteert u het tabblad Intel graphics, klik op **Graphic Properties (Grafische eigenschappen)**, selecteer het tabblad **Rotation (Rotatie)** en stel de gewenste stand in.

 **OPMERKING:** Als u de optie voor rotatie niet ziet of als deze niet goed werkt, ga dan naar <https://www.dell.com/support> en download het nieuwste stuurprogramma voor de grafische kaart.



## Bediening van de webcam op de monitor

Wanneer u de ingebouwde webcam en microfoon van de monitor wilt gebruiken, drukt u op de webcam-module en laat u deze vervolgens los. De webcam module zal verschijnen.

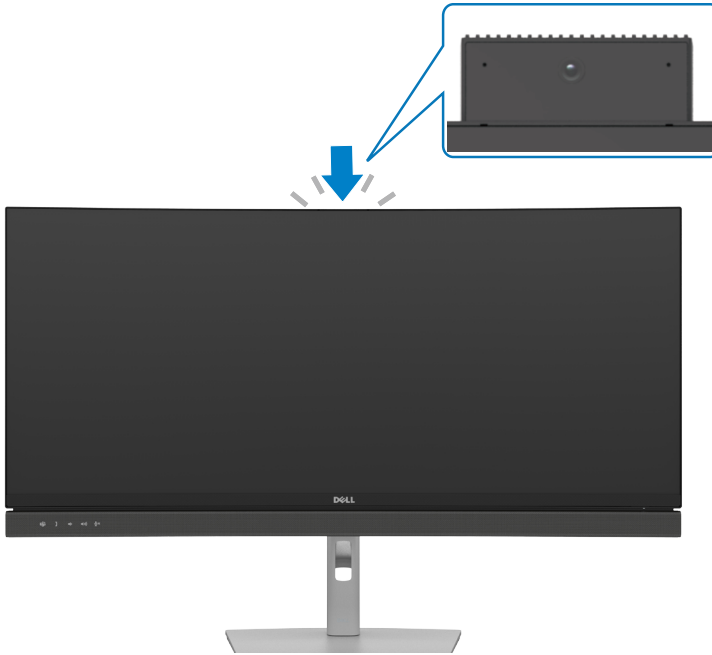

## De monitor aansluiten

**⚠ WAARSCHUWING:** Volg de **Veiligheidsinstructies** voordat u een van de procedures in dit deel uitvoert.

### Om de monitor met de computer te verbinden:

1. Schakel de computer uit.
2. Sluit de DisplayPort- of USB-kabel en de USB Type-C-kabel van uw monitor aan op de computer.
3. Schakel de monitor in.
4. Selecteer in het OSD-menu de juiste invoerbron en schakel vervolgens de computer in.

**📌 OPMERKING:** De standaardinstelling van de C2422HE/C3422WE is DisplayPort 1.2, de standaardinstelling van de C2722DE is DisplayPort 1.4. Mogelijk geeft een DisplayPort 1.1 grafische kaart niet normaal weer. Raadpleeg "**Productspecifieke problemen: geen beeld bij het gebruik van de DP-verbinding met de pc**" om de standaardinstelling te veranderen.

## De HDMI-kabel aansluiten (optioneel)

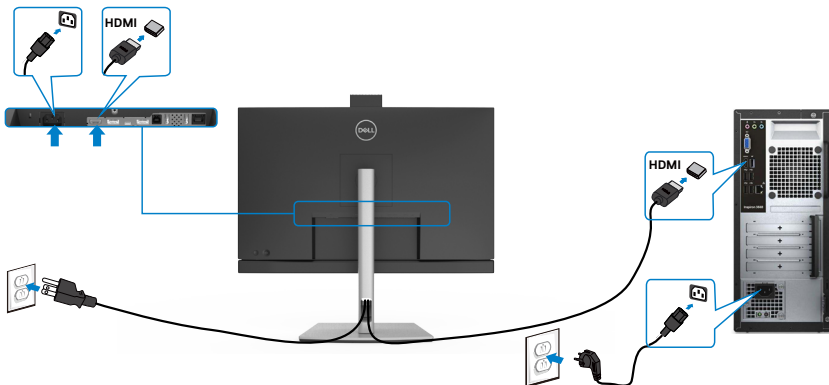

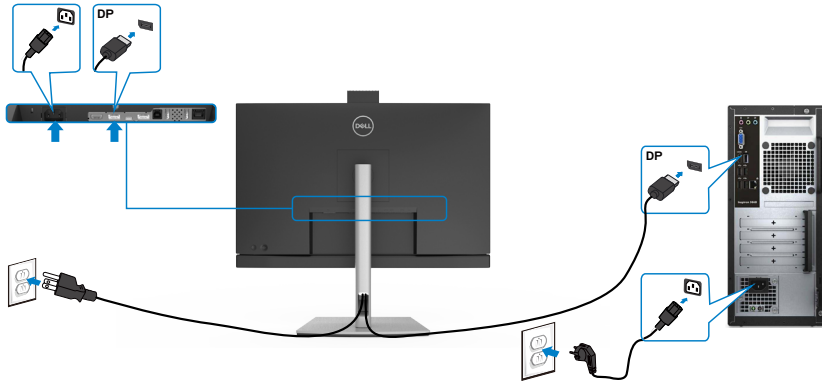

## De DP-kabel aansluiten

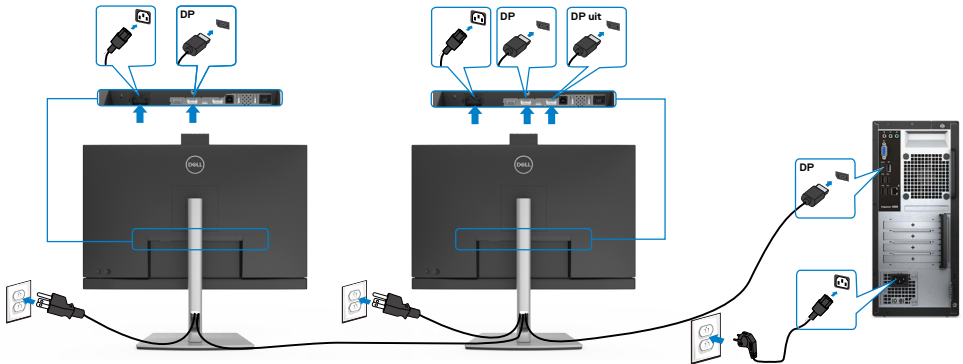

## Aansluiten van de monitor voor DP Multi-Stream Transport (MST)-functie (alleen C2422HE/C2722DE)



-  **OPMERKING:** Ondersteunt de optie DP MST. Om van deze functie gebruik te kunnen maken, moet uw PCGraphics-kaart gecertificeerd zijn voor ten minste DP1.2 met MST-optie.
-  **OPMERKING:** Verwijder de rubber plug als u de DP uit-connector gebruikt.
-  **OPMERKING:** Het wordt niet aanbevolen om meerdere C2422HE / C2722DE / C3422WE te verbinden in de DP MST-functie.



## De USB kabel aansluiten

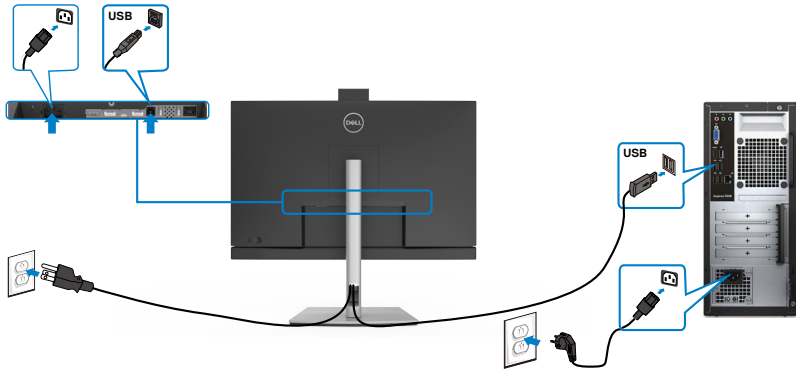

## De USB Type-C kabel aansluiten

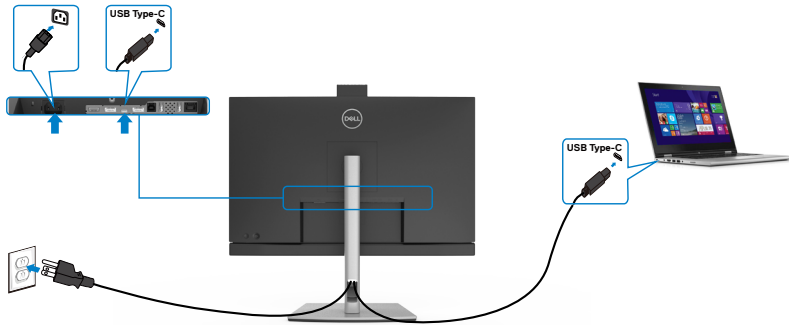

De USB-C Type C poort op de monitor:

- Kan worden gebruikt als USB Type-C, DisplayPort 1.4 (C2722DE) of DisplayPort 1.2 (C2422HE/C3422WE), als alternatief.
- Ondersteunt USB Power Delivery (PD), met profielen tot 90 W.

**OPMERKING:** De Dell C2422HE/C2722DE/C3422WE-monitor is ontworpen om tot 90 W stroom te leveren aan uw laptop, ongeacht de stroomvereisten/het werkelijke stroomverbruik van uw laptop of de resterende energierentijd in uw batterij.

Nominaal vermogen (op laptops die beschikken over USB Type-C met Power Delivery)	Maximaal laadvermogen
45 W	45 W
65 W	65 W
90 W	90 W
130 W	Niet ondersteund





## Aansluiten van de monitor voor USB-C Multi-Stream Transport (MST)-functie (alleen C2422HE/C2722DE)

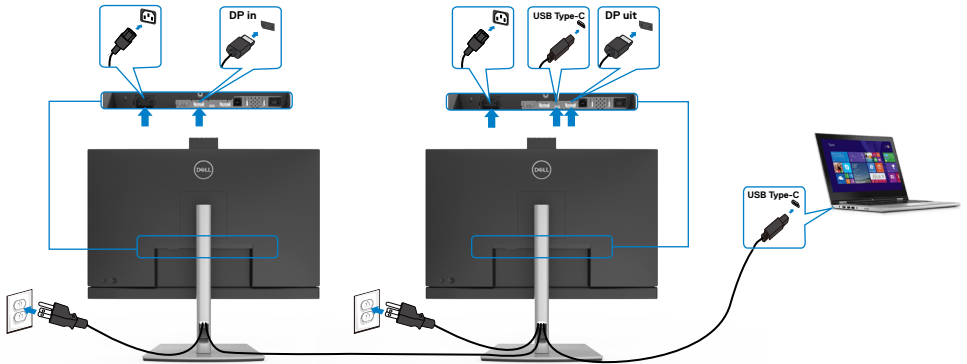

**OPMERKING:** Het maximum aantal ondersteunde C2422HE/C2722DE via MST is afhankelijk van de bandbreedte van de USB-C bron. Raadpleeg "[productspecifieke problemen - Geen beeld bij gebruik van USB Type-C MST](#)".

**OPMERKING:** Verwijder de rubber plug als u de DP uit-connector gebruikt.

**OPMERKING:** Het wordt niet aanbevolen om meerdere C2422HE / C2722DE / C3422WE te verbinden in de DP MST-functie.

## De monitor aansluiten met een RJ45-kabel (optioneel)

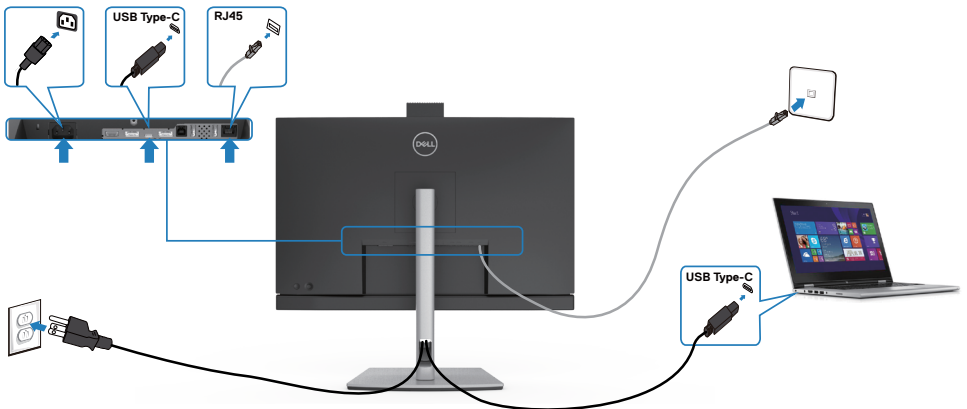

# Dell Aan/uit knop Sync (DPBS)

Uw monitor is voorzien van de Dell aan/uit-knop-synchronisatiefunctie (DPBS), zodat u de voeding van het pc-systeem kunt regelen met de aan/uit-knop van de monitor. Deze functie wordt alleen ondersteund met Dell platformen met ingebouwde DPBS functie, en wordt alleen ondersteund via USB-C interface.

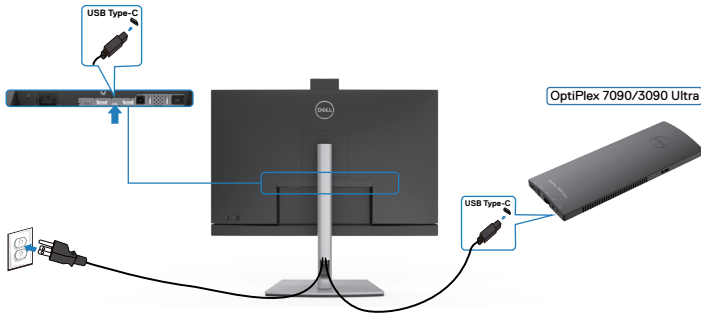

Om er zeker van te zijn dat de DPBS-functie voor de eerste keer werkt, voert u eerst de volgende stappen uit op het DPBS-ondersteunde platform in het **Control Panel (Configuratiescherm)**.

**OPMERKING: DPBS ondersteunt alleen de USB-C upstream-poort.**

Ga naar het **Control Panel (Configuratiescherm)**.

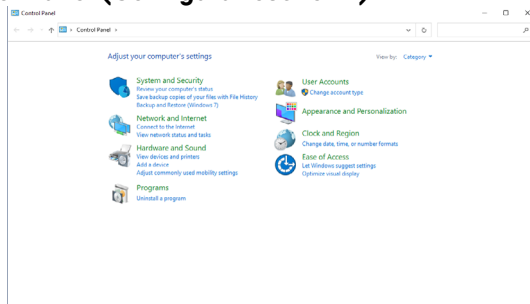

Selecteer **Hardware and Sound (Hardware en geluiden)** en vervolgens **Power Options (Energiebeheer)**.

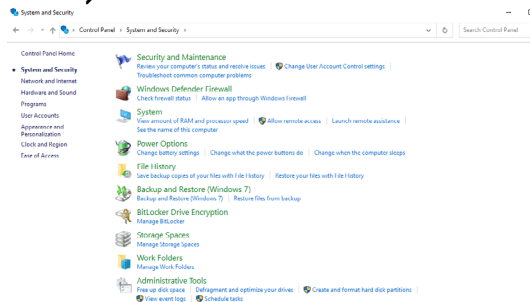

# Ga naar **System Settings (Systeeminstellingen)**

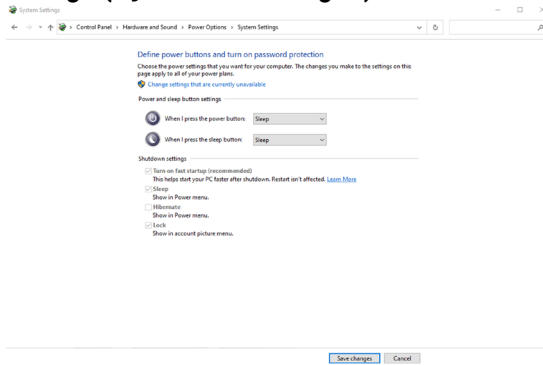

In het vervolgkeuzemenu **When I press the power button (Actie als ik op de aan/uit-knop druk)** staan een paar opties waaruit u kunt kiezen, namelijk **Do nothing (Geen actie ondernemen)/Sleep (Slaapstand)/Hibernate (Sluimerstand)/Shut down (Afsluiten)**, en u kunt **Sleep (Slaapstand)/Hibernate (Sluimerstand)/Shut down (Afsluiten)** selecteren).

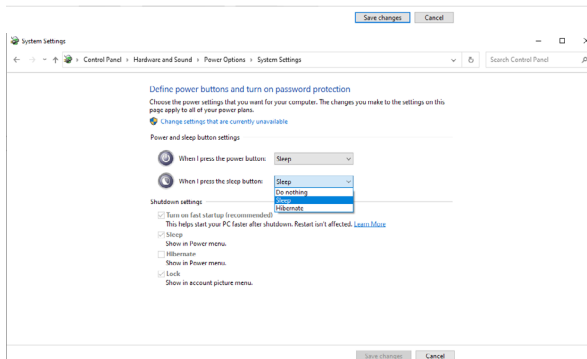
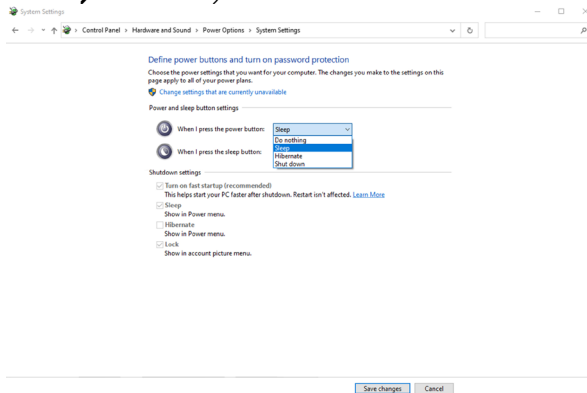

**OPMERKING:** Selecteer niet **Do nothing (Geen actie ondernemen)**, anders kan de aan/uit-knop van de monitor niet worden gesynchroniseerd met de aan/uit-status van het PC-systeem.

## De monitor voor het eerst voor DPBS aansluiten

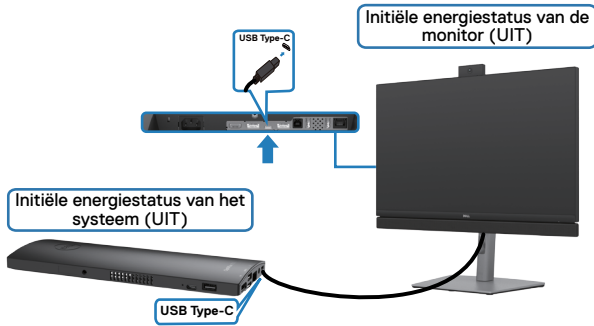

Voor de eerste keer instellen van de DPBS-functie:

1. Zorg ervoor dat zowel pc als monitor zijn uitgeschakeld.
2. Druk op de aan/uit-knop van de monitor om de monitor in te schakelen.
3. Sluit de USB-C-kabel aan tussen pc en monitor.
4. Zowel de monitor als de pc worden normaal ingeschakeld, behalve op het Dell Optiplex 7090/3090 Ultra-platform.
5. Wanneer u het Dell Optiplex 7090/3090 Ultra-platform aansluit, zult u zien dat zowel de monitor als de pc tijdelijk worden ingeschakeld. Wacht even (circa 6 seconden) waarna zowel pc als monitor uitschakelen. Als u op de aan/uit-knop van de monitor of de pc drukt, worden zowel de pc als de monitor ingeschakeld. De energiestaat van de pc is synchroon met de aan/uit-knop van de monitor.

**OPMERKING:** U kunt het Dell PC\* Ultra-platform van stroom voorzien met gebruik van de DC-adapteraansluiting. U kunt het Dell PC\* Ultra-platform ook van stroom voorzien met gebruik van de USB-C-kabel van de monitor via Vermogensafgifte (PD); stel USB-C-laden  90 W in op Aan in de modus Uit.

\* Zorg ervoor dat u de Dell PC controleert op ondersteuning van DPBS.



## De functie DPBS gebruiken

### Wakker op de USB-C kabel

Wanneer u de USB-C-kabel aansluit, is de monitor/pc-status als volgt:

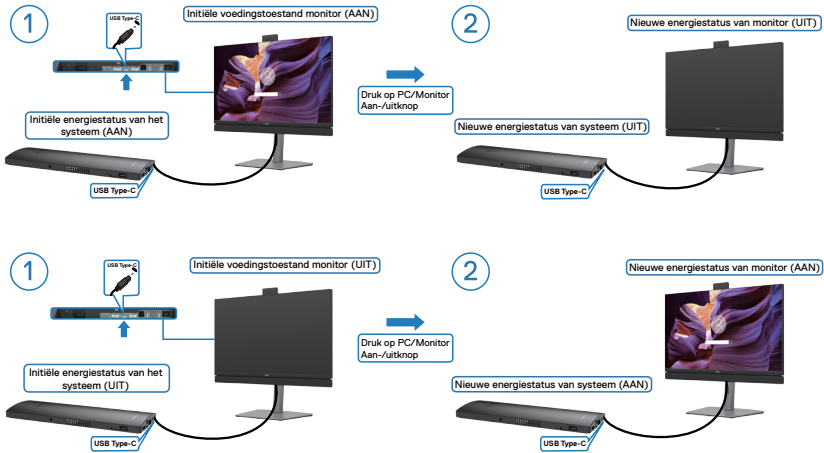

### Drukken op de aan/uit-knop

Als u de aan/uit-knop van de monitor of de pc indrukt, is de staat van monitor/pc als volgt:

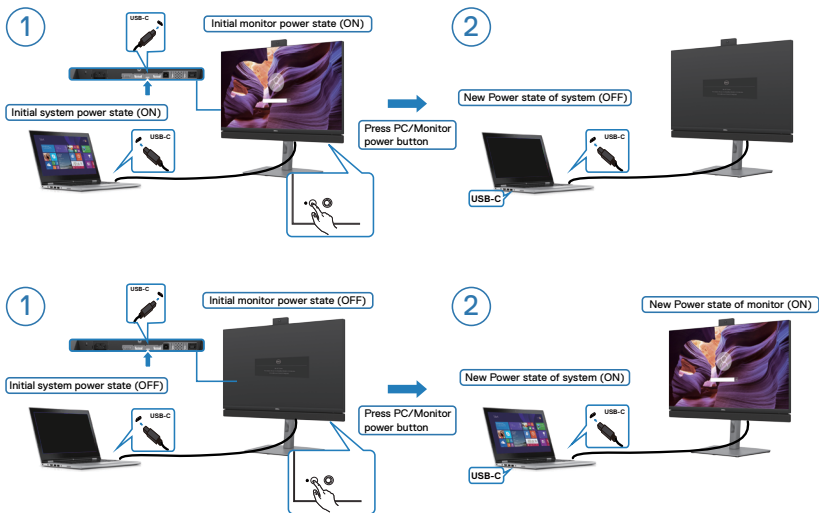

- Wanneer de monitor en de PC-status beide AAN zijn, **houdt u de aan/uit-knop van de monitor gedurende 4 seconden ingedrukt**, en het scherm vraagt u of u de PC wilt uitschakelen.

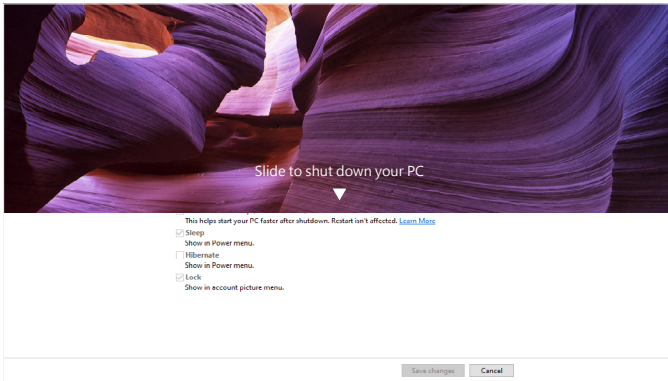
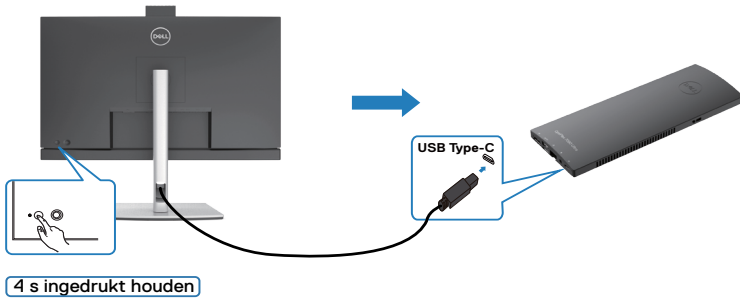

- Wanneer de monitor en de PC beide zijn ingeschakeld, **houdt u de aan/uit-knop van de monitor gedurende 10 seconden ingedrukt**, waarna de PC wordt uitgeschakeld.

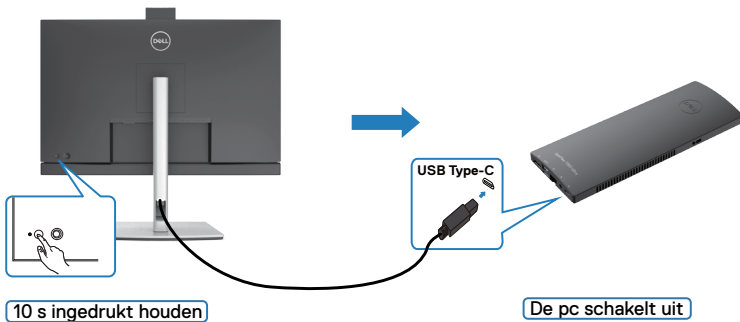

## De monitor aansluiten voor USB-C Multi-Stream Transport (MST)-functie (alleen C2422HE/C2722DE) in DPBS-modus

Een pc is aangesloten op twee monitoren in een aanvankelijk uitgeschakelde stroomstatus, en de stroomstatus van het pc-systeem loopt synchroon met de aan/uit-knop van monitor 1. Wanneer u op de aan/uit-knop van monitor 1 of pc drukt, worden zowel monitor 1 als pc ingeschakeld. Intussen blijft Monitor 2 uit. U moet de aan/uit-knop van Monitor 2 handmatig indrukken om deze in te schakelen.

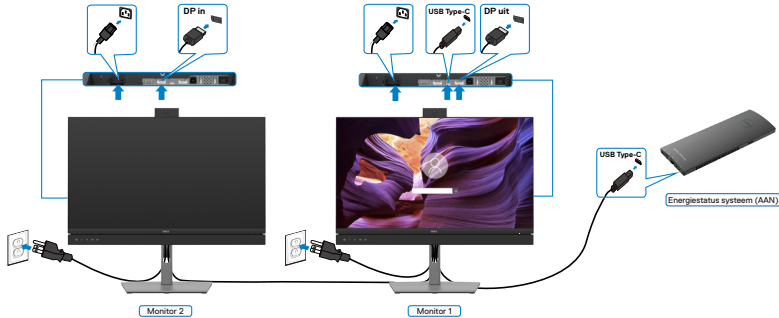

**OPMERKING:** Beide monitoren moeten Dell-monitoren zijn die de DPBS-functie ondersteunen.

**OPMERKING:** Het wordt niet aanbevolen om meerdere C2422HE / C2722DE / C3422WE te verbinden in de USB-C MST-functie in DPBS-modus.

Op dezelfde wijze is een pc aanvankelijk in de staat UIT verbonden met twee monitoren, en de energietoestand van de pc loopt synchroon met de aan/uit-knop van Monitor 1. Als u op de aan/uit-knop van Monitor 1 of de pc drukt, schakelen zowel Monitor 1 als de pc uit. Intussen is Monitor 2 in de modus stand-by. U moet de aan/uit-knop van Monitor 2 handmatig indrukken om deze uit te schakelen.

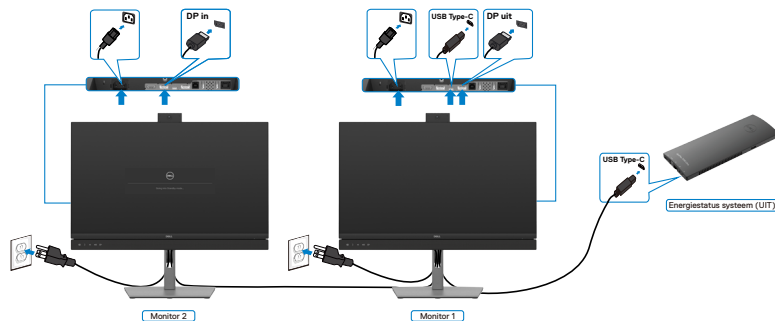

## De monitor aansluiten voor USB-C in DPBS-modus

Het Dell OptiPlex 7090 Ultra-platform heeft twee USB-C-poorten, zodat de energietoestand van zowel Monitor 1 als Monitor 2 kunnen synchroniseren met de pc.

Terwijl de pc en twee monitoren aanvankelijk in de staat AAN staan, schakelt u met een druk op de aan/uit-knop van Monitor 1 of Monitor 2 de pc, Monitor 1 en Monitor 2 uit.

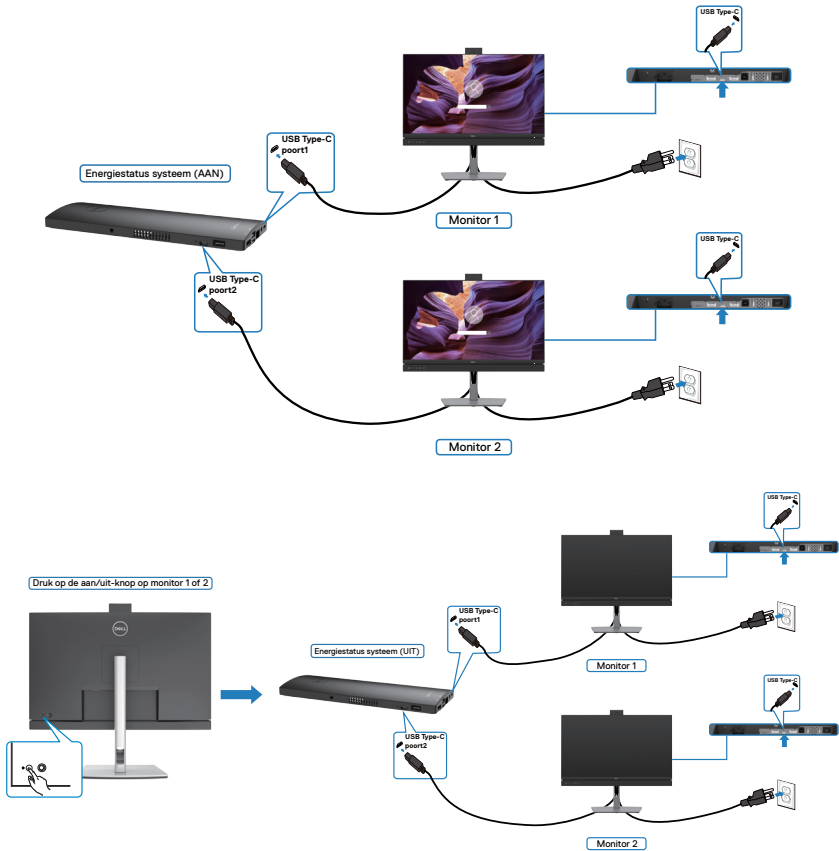



Zet **USB-C Charging (USB-C laden)** op Aan in de modus Uit. Terwijl de PC en de twee monitoren zich in een aanvankelijk uitgeschakelde stroomstatus bevinden, worden de PC, monitor 1 en monitor 2 ingeschakeld door op de aan/uit-knop van monitor 1 of van monitor 2 te drukken.

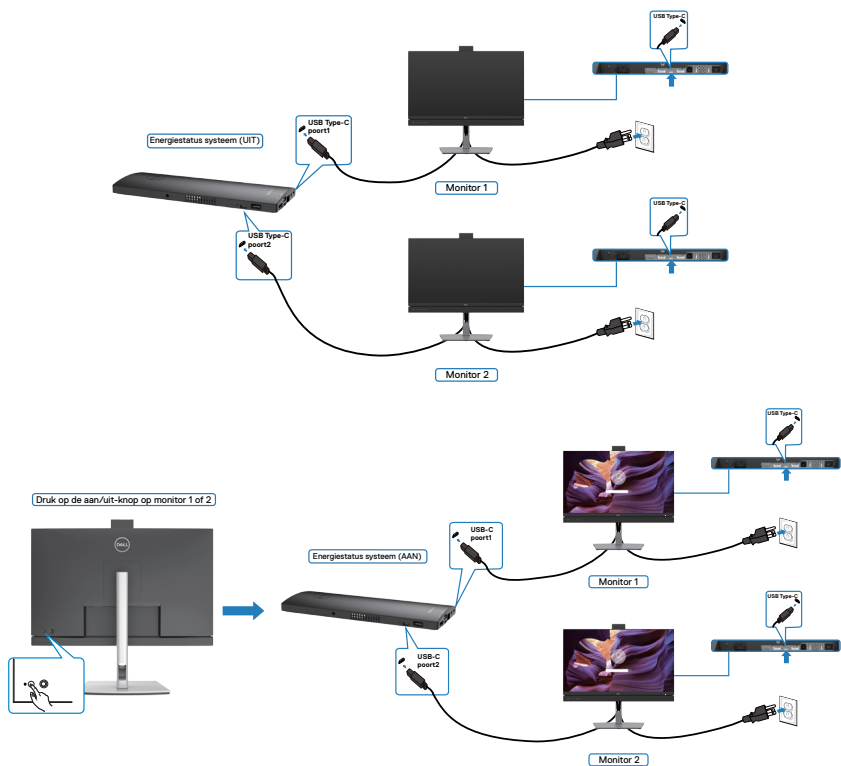

## De kabels ordenen



Nadat alle benodigde kabels met de monitor en computer zijn verbonden (zie **De monitor aansluiten** voor het aansluiten van de kabels) organiseert u alle kabels zoals hierboven is afgebeeld.

## De monitor beveiligen met het Kensington-slot (optioneel)

De sleuf voor het beveiligingsslot bevindt zich onderop de monitor. (Zie **Sleuf voor beveiligingsslot**)

Zie voor meer informatie over het gebruik van het Kensington-slot (apart leverbaar) de met het slot meegeleverde documentatie.

Zet de monitor vast op een tafel met het Kensington beveiligingsslot.

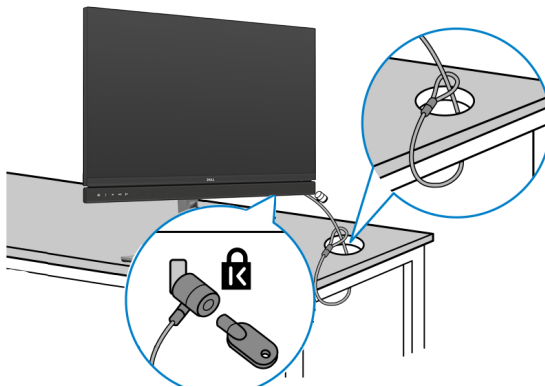

**OPMERKING:** De afbeelding dient uitsluitend ter illustratie. Het slot kan er anders uitzien.



## De monitorstandaard verwijderen

**⚠ LET OP:** Om krassen op het LCD-scherm te voorkomen tijdens het verwijderen van de standaard, moet u ervoor zorgen dat de monitor op een zacht, schoon oppervlak is geplaatst.

**📌 OPMERKING:** De volgende instructies zijn uitsluitend van toepassing op de met de monitor geleverde voet. Als u een voet aansluit die u uit een andere bron hebt aangeschaft, volg dan de aanwijzingen die met de standaard zijn meegeleverd.

### De standaard verwijderen:

1. Plaats de monitor op een zachte doek of kussen.
2. Houd de standaardontgrendelknop ingedrukt.
3. Til de voet op en weg van de monitor.

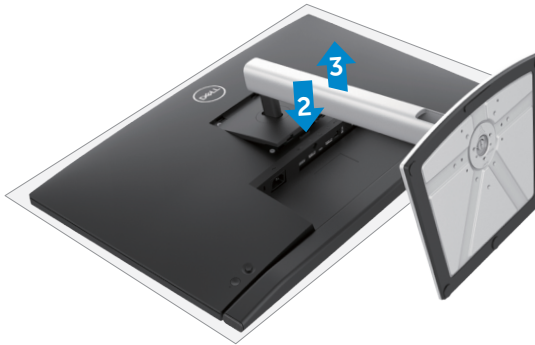

## Muurmontage (optioneel)

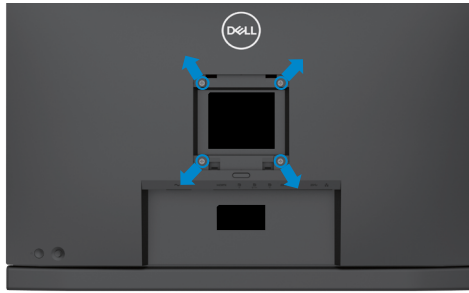

**OPMERKING: Gebruik bouten M4 x 11 mm om de monitor te bevestigen op de set voor muurmontage.**

Raadpleeg de instructies die met de VESA-compatibele set voor muurmontage zijn meegeleverd.

1. Plaats de monitor op een zachte doek of kussen op een stabiele, vlakke tafel.
2. Verwijder de voet.
3. Gebruik een kruiskopschroevendraaier om de vier schroeven te verwijderen waarmee de plastic kap vast zit.
4. Bevestig de muurbeugel van de muurmontageset op de monitor.
5. Bevestig de monitor tegen de muur zoals aangegeven in de documentatie die is meegeleverd met de set voor muurmontage.

**OPMERKING: Uitsluitend te gebruiken met een UL-, CSA- of GS-genoteerde wandmontagebeugel met een minimumgewicht/belastingscapaciteit van 17,32 kg (38,40 lb) (C2422HE) / 22,96 kg (50,80 lb) (C2722DE) / 29,20 kg (64,24 lb) (C3422WE).**



# De monitor bedienen

## De monitor inschakelen

Druk op de knop  om de monitor in te schakelen.

## De joystick-bediening gebruiken

Gebruik de joystick-bediening op de achterkant van de monitor om OSD-aanpassingen te maken.

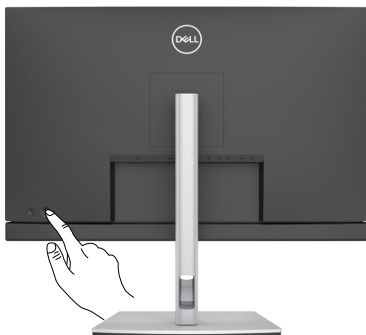

1. Druk op de joystick-knop om het OSD-hoofdmenu te starten.
2. Verplaats de joystick omhoog/omlaag/naar links/naar rechts om tussen de opties te wisselen.
3. Druk nogmaals op de joystick-knop om de instellingen te bevestigen en af te sluiten.

---

### Joystick Omschrijving

---



- Als het OSD-menu zichtbaar is, drukt u op de knop om de selectie te bevestigen of de instellingen op te slaan.
- Als het OSD-menu uit is, drukt u op de knop om het OSD-hoofdmenu te starten. Zie [Het menusysteem openen](#).



- Voor navigatie in twee richtingen (rechts en links).
- Ga naar rechts om het submenu te openen.
- Ga naar links om het submenu te verlaten.
- Verhoog (rechts) of verlaag (links) de parameters van de geselecteerde menuoptie.



- Voor navigatie in twee richtingen (omhoog en omlaag).
- Wissel tussen de menuopties.
- Verhoog (omhoog) of verlaag (omlaag) de parameters van de geselecteerde menuoptie.





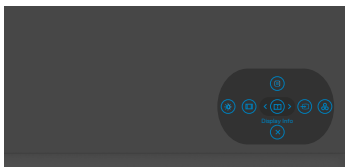

# De bedieningselementen op het achterpaneel gebruiken



Gebruik de joystick op de achterkant van de monitor om de weergave-instellingen aan te passen. Terwijl u de knop gebruikt om de instellingen aan te passen, toont een OSD de numerieke waarden van elke functie terwijl ze veranderen.



De volgende tabel beschrijft de toetsen op het achter - paneel:

Opties	Omschrijving
1  <b>Sneltoets: Menu</b>	Gebruik deze <b>menu</b> knop om de schermweergave (OSD) te starten en het OSD-menu te selecteren. Zie <a href="#">Het menusysteem openen</a>
2  <b>Sneltoets: Display Info (Beeldscherminfo)</b>	Gebruik deze toets om te kiezen uit een lijst van <b>Display Info (Beeldscherminfo)</b> .
3  <b>Sneltoets: Input Source (Invoerbron)</b>	Gebruik deze toets om te kiezen uit een lijst van <b>Input Source (Invoerbron)</b> .
4  <b>Sneltoets: Preset Modes (Vooraf ingestelde modi)</b>	Gebruik deze toets om te kiezen uit een lijst van <b>Preset color modes (vooraf ingestelde kleurmodi)</b> .
5  <b>Sneltoets: Brightness (Helderheid)/ Contrast</b>	Om de instelschuiven voor <b>Brightness (Helderheid)/Contrast</b> direct te bereiken.



Opties	Omschrijving
<p data-bbox="81 124 98 148">6</p>  <p data-bbox="160 204 395 292"><b>Sneltoets: Aspect Ratio (Beeldverhouding)</b></p>	<p data-bbox="456 124 988 180">Gebruik deze toets om te kiezen uit een lijst van <b>Aspect Ratio (Beeldverhouding)</b>.</p>
<p data-bbox="81 300 98 323">7</p>  <p data-bbox="182 379 395 403"><b>Exit (Afsluiten)</b></p>	<p data-bbox="456 300 977 387">Gebruik deze knop om terug te keren naar het hoofdmenu of om het OSD-hoofdmenu te <b>exit (Afsluiten)</b>.</p>

## De OSD-vergrendelfunctie gebruiken

U kunt de bedieningsknoppen op het voor- en achterpaneel vergrendelen om toegang te verhinderen tot het OSD-menu en/of de aan-/uitknop.

### Gebruik het menu Lock (Vergrendelen) om de knop(pen) te vergrendelen.

1. Selecteer een van de volgende opties.

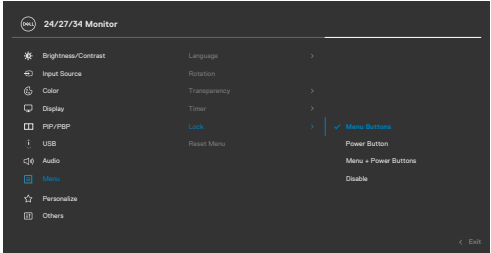

2. Het volgende bericht verschijnt.

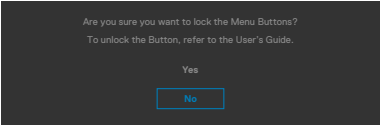

3. Selecteer **Yes (Ja)** om knoppen te vergrendelen. Bij het indrukken van een bedieningsknop verschijnt het slotpictogram .



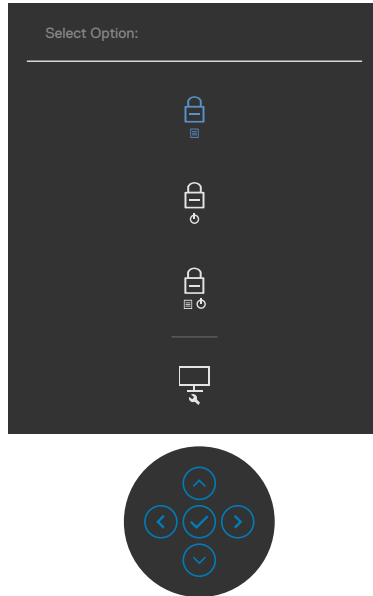

## Gebruik de joystick om de knop(pen) te vergrendelen.

Houd de linkernavigatie van de joystick vier seconden ingedrukt, waarna een menu op het scherm verschijnt.



Selecteer een van de volgende opties:

Opties	Omschrijving
1  <b>Menu Button lock (Knop vergrendelen)</b>	Selecteer deze optie om het OSD-menu te vergrendelen.
2  <b>Power Button lock (Aan-/uitknop vergrendelen)</b>	Kies deze optie om de aan-/uitknop te vergrendelen. Hierdoor kan de gebruiker de monitor niet meer uitschakelen met de aan/uitknop.
3  <b>Menu and Power Button lock (Menuknoppen en Aan/uitknop vergrendelen)</b>	Kies deze optie om het OSD-menu en de aan/uitknop te vergrendelen.





---

**Opties****Omschrijving**

- |   |  |
|---|--|
| <b>4</b><br><br><b>Built-in Diagnostics<br/>(Ingebouwde diagnoses)</b> | Gebruik deze optie om de ingebouwde diagnoses uit te voeren, zie <b>Ingebouwde diagnoses</b> . |
|---|--|
- 

**Zo ontgrendelt u de knop(pen):**

Houd de linkernavigatie van de joystick vier seconden ingedrukt, waarna een menu op het scherm verschijnt. De volgende tabel beschrijft de opties voor het ontgrendelen van de bedieningsknoppen op het voorpaneel.

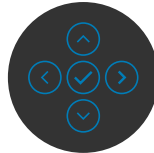
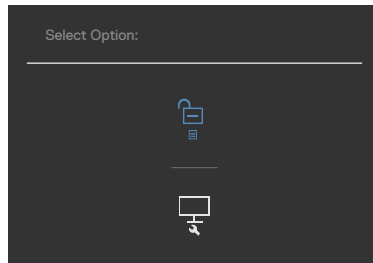

---

**Opties****Omschrijving**

- |   |  |
|---|--|
| <b>1</b><br><br><b>Menu Button unlock<br/>(Menuknop ontgrendelen)</b>                                   | Selecteer deze optie om het OSD-menu te ontgrendelen.  |
| <b>2</b><br><br><b>Power Button unlock (Aan-/<br/>uitknop ontgrendelen)</b>                            | Kies deze optie om de aan/uit-knop te ontgrendelen om de monitor uit te schakelen.                 |
| <b>3</b><br><br><b>Menu and Power Button<br/>unlock (Menuknoppen en<br/>Aan/uit-knop ontgrendelen)</b> | Kies deze optie om het OSD-menu en de aan/uit-knop te ontgrendelen om de monitor uit te schakelen. |
- 



## Knop op voorpaneel

Gebruik de knoppen op de voorkant van de monitor om de beeldinstellingen aan te passen.

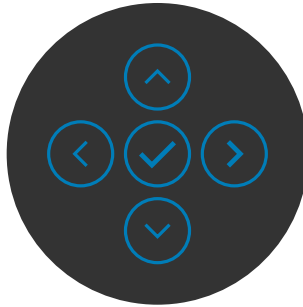



Voorpaneel	Omschrijving
1  <b>Up</b> <b>(Omhoog)</b>  <b>Down</b> <b>(Omlaag)</b>	Gebruik de knoppen <b>Up (Omhoog)</b> (vergroten) en <b>Down (Omlaag)</b> (verminderen) om items in het OSD-menu in te stellen.
2  <b>Previous (Vorige)</b>	Gebruik de knop <b>Previous (Vorige)</b> om terug te keren naar het vorige menu.
3  <b>Next (Volgende)</b>	Gebruik de knop <b>Next (Volgende)</b> om de keuze te bevestigen.
4  <b>Tick (Vinkje)</b>	Gebruik de knop <b>Tick (Vinkje)</b> om de keuze te bevestigen.

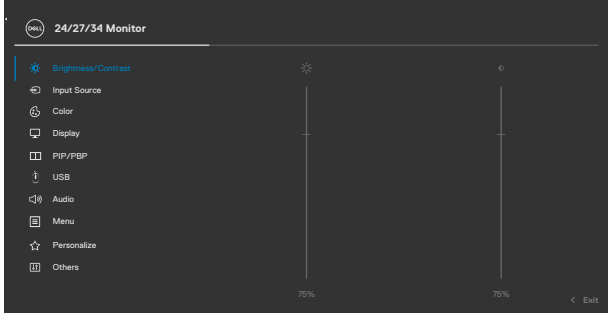

# Het On-Screen Display (OSD) menu gebruiken

## Het menusysteem openen

Pictogram	Menu en submenu's	Omschrijving
	<b>Brightness (Helderheid)/ Contrast</b>	Gebruik dit menu om de instelling van Brightness (Helderheid)/Contrast te activeren.
		 
	<b>Brightness (Helderheid)</b>	<b>Brightness (Helderheid)</b> past de luminantie van de schermverlichting aan (minimum 0; maximum 100). Verplaats de joystick omhoog om de helderheid te vergroten. Verplaats de joystick omlaag om de helderheid te beperken.
	<b>Contrast</b>	Stel eerst de <b>Brightness (Helderheid)</b> in en daarna alleen het <b>Contrast</b> als verdere afstelling nodig is. Verplaats de joystick omhoog om het contrast te versterken of omlaag om het contrast te verminderen (tussen 0 en 100). De functie <b>Contrast</b> stelt het verschil in tussen donker en licht op het monitorscherm.



---

**Pictogram**   **Menu en submenu's**   **Omschrijving**

---



**Input Source (Invoerbron)**

Gebruik het menu **Input Source (Invoerbron)** om te selecteren tussen verschillende video-ingangen die met uw monitor zijn verbonden.

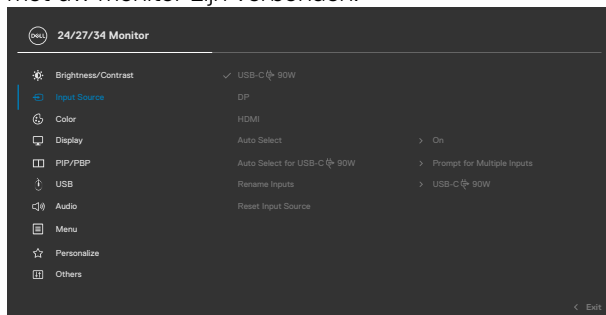

---

**USB-C (90 W)**

Selecteer **USB-C (90 W)**-ingang wanneer u de **USB-C (90 W)**-aansluiting gebruikt. Druk op de joystick-knop om de instellingen te bevestigen.

---

**DP**

Selecteer de ingang **DP** als u de **DP (DisplayPort)** connector gebruikt. Druk op de joystick-knop om de instellingen te bevestigen.

---

**HDMI**

Selecteer de ingang **HDMI** als u de HDMI-connector gebruikt. Druk op de joystick-knop om de instellingen te bevestigen.



---

**Auto Select (Automatisch selecteren)**

Schakel de functie in zodat de monitor automatisch naar beschikbare invoerbronnen zoekt. Druk op de joystick-knop om de instellingen te bevestigen.

---



Pictogram	Menu en submenu's	Omschrijving
	<b>Auto Select for USB-C</b>  <b>90 W</b> <b>(Automatisch kiezen voor USB-C)</b>  <b>90 W)</b>	<p>Hiermee kunt u automatische selectie voor USB Type-C instellen op:</p> <ul style="list-style-type: none"> <li>• <b>Prompt for Multiple Inputs (Vragen om meerdere ingangen):</b> Toont altijd het bericht wisselen naar USB Type-C Video ingang zodat de gebruiker al dan niet wisselen kan kiezen.</li> <li>• <b>Yes (Ja):</b> De monitor wisselt altijd naar USB Type-C video zonder hierom te vragen als USB Type-C is aangesloten.</li> <li>• <b>No (Nee):</b> De monitor wisselt NIET automatisch naar USB Type-C video van een andere beschikbare ingang.</li> </ul>
	<b>Rename Inputs (Ingangen hernoemen)</b>	<p>Hiermee kunt u Rename Inputs (ingangen hernoemen).</p>
	<b>Reset Input Source (Invoerbron opnieuw instellen)</b>	<p>Stelt alle instellingen in het menu <b>Input Source (Invoerbron)</b> in op de fabrieksinstellingen.</p>



### Color (Kleur)

Gebruik het menu **Color (Kleur)** om de kleurinstellingsmodus aan te passen.

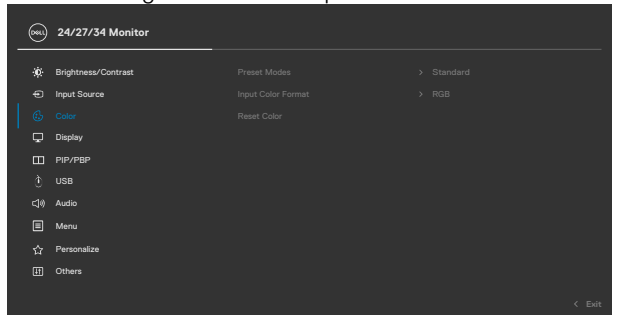

## Pictogram Menu en submenu's

### Preset Modes (Vooraf ingestelde modi)

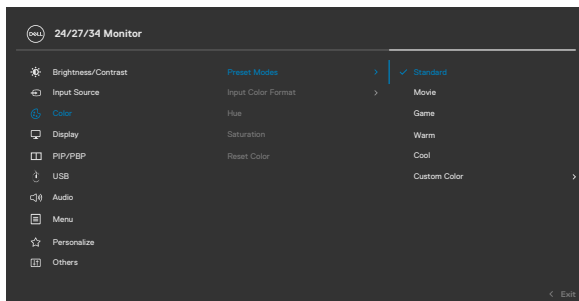

## Omschrijving

Wanneer u Preset Modes (Vooraf ingestelde modi) selecteert, kunt u in de lijst kiezen uit **Standard (Standaard)**, **Movie (Film)**, **Game (Spel)**, **Warm**, **Cool (Koel)**, of **Custom Color (Aangepaste kleuren)**.



- **Standard (Standaard):** Standaard kleurinstelling, deze monitor gebruikt een scherm met weinig blauw licht, en is door TÜV gecertificeerd voor het beperken van de afgifte van blauw licht en voor het scheppen van een meer ontspannen en minder stimulerend beeld tijdens het lezen van materiaal op het scherm.
- **Movie (Film):** Ideaal voor films.
- **Game (Spel):** Ideaal voor de meeste gaming-toepassingen.
- **Warm:** Geeft kleuren weer met lagere kleurtemperaturen. Het scherm ziet er warmer uit met een rode of gele tint.
- **Cool (Koel):** Geeft kleuren weer met lagere kleurtemperaturen. Het scherm ziet er koeler uit met een blauwe tint.
- **Custom Color (Aangepaste kleuren):** Hiermee kunt u de kleurinstellingen handmatig aanpassen. Druk op de joystickknoppen links en rechts om de waarden voor rood, groen en blauw aan te passen en uw eigen vooraf ingestelde kleurenmodus te maken.

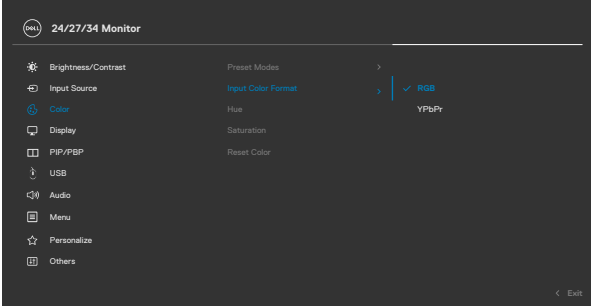

Pictogram	Menu en submenu's	Omschrijving
	<b>Input Color Format (Indeling invoerkleuren)</b>	<p>Hiermee kunt u de video-invoermodus instellen op:</p> <ul style="list-style-type: none"> <li>♦ <b>RGB:</b> Selecteer deze optie als uw monitor is aangesloten op een computer (of dvd-speler) met de USB Type-C, DP of HDMI-kabel.</li> <li>♦ <b>YPbPr:</b> Selecteer deze optie als de DVD-speler alleen YPbPr-uitvoer ondersteunt.</li> </ul>
		
		
	<b>Hue (Tint)</b>	<p>Gebruik de joystick omhoog of omlaag om de tint aan te passen van 0 tot 100.</p> <p><b>OPMERKING:</b> Kleuraanpassing is alleen beschikbaar voor de film- en spelmodus.</p>
	<b>Saturation (Verzadiging)</b>	<p>Gebruik de joystick omhoog of omlaag om de verzadiging in te stellen van 0 tot 100.</p> <p><b>OPMERKING:</b> De aanpassing van de verzadiging is alleen beschikbaar voor de film- en spelmodus.</p>
	<b>Reset Color (Kleuren resetten)</b>	<p>Zet de kleurinstellingen van de monitor terug naar de fabrieksinstellingen.</p>



**Pictogram Menu en submenu's**



**Display (Scherm)**

**Omschrijving**

Gebruik het Display (Scherm) menu om het beeld aan te passen.

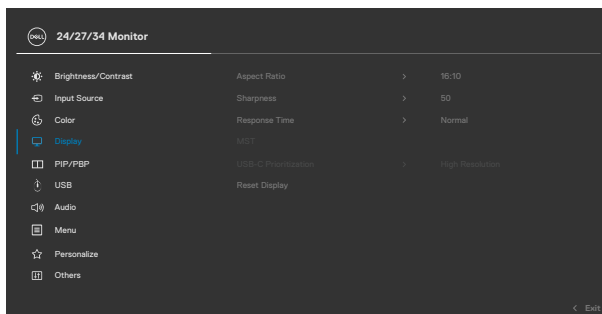

**Aspect Ratio (Beeldverhouding)**

**C2422HE:** Stel de beeldverhouding in op **16:9, 4:3, 5:4**.

**C2722DE:** Stel de beeldverhouding in op **16:9, Automatisch formaat, 4:3, 1:1**.

**C3422WE:** Stel de beeldverhouding in op **21:9, 4:3, 5:4**.

**Sharpness (Scherpte)**

Laat het beeld er scherper of zachter uitzien. Verplaats de joystick omhoog en omlaag om de scherpste in te stellen tussen 0 en 100.

**Response Time (Reactietijd)**

Hiermee stelt u de **Response Time (Reactietijd)** in op **Normal (Normaal)** of **Fast (Snel)**.

**MST (Alleen C2422HE/ C2722DE)**

DP Multi Stream Transport, Stel in op AAN om MST (DP out) in te schakelen, stel in op UIT) om de functie MST uit te schakelen.

**OPMERKING:** Wanneer DP/USB Type-C upstream kabel en DP downstream kabel zijn aangesloten, zal de monitor automatisch MST = ON instellen, deze actie wordt slechts eenmaal uitgevoerd na een fabrieksreset of een schermreset.





Pictogram	Menu en submenu's	Omschrijving
	<b>USB-C Prioritization (USB-C prioriteit) (Alleen C2722DE)</b>	Hiermee kunt u de prioriteit instellen voor gegevensoverdracht met een hoge resolutie (High Resolution) of hoge snelheid (High Data Speed) bij het gebruik van de USB Type-C-poort/DisplayPoort. <b>OPMERKING:</b> Als uw pc geen ingebouwde batterij heeft en rechtstreeks wordt gevoed via de USB Type-C-poort van de monitor (zoals de Dell OptiPlex Ultra Desktop), zou het wijzigen van de USB-C-prioritering tijdens het gebruik de stroomtoevoer van de monitor naar de pc onderbreken. Zet <a href="#">USB-C opladen</a> op Aan tijdens uitschakelen.
	<b>Reset Display (Beeldscherm resetten)</b>	Stelt alle instellingen in het menu <b>Display (Scherm)</b> in op de fabrieksinstellingen.



<b>PIP/PBP (Alleen C3422WE)</b>	Deze functie opent een venster waarin een beeld van een andere invoerbron wordt weergegeven.
---------------------------------	--

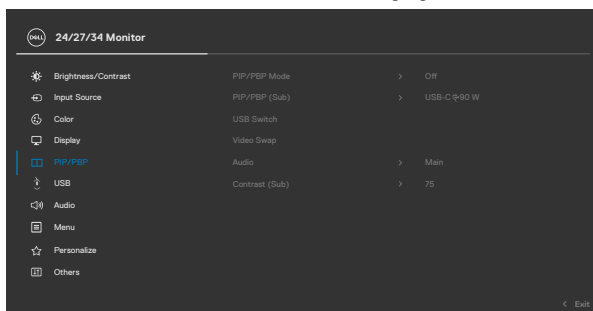

Hoofdvenster	Subvenster	
	USB Type-C	DP
USB Type-C	✓	✓
DP	✓	✓

**OPMERKING:** De beelden onder PBP worden in het midden van het scherm weergegeven, niet op het volledige scherm.





**Pictogram** **Menu en submenu's**

**Omschrijving**

**PIP/PBP Mode (Modus PIP/PBP)**

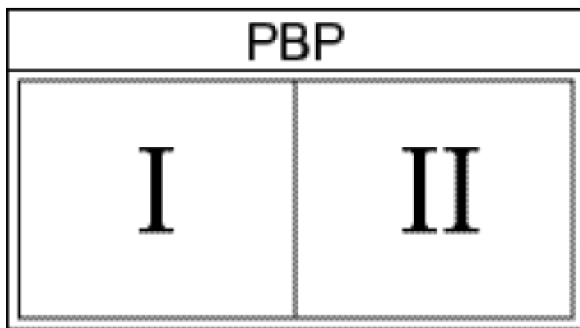
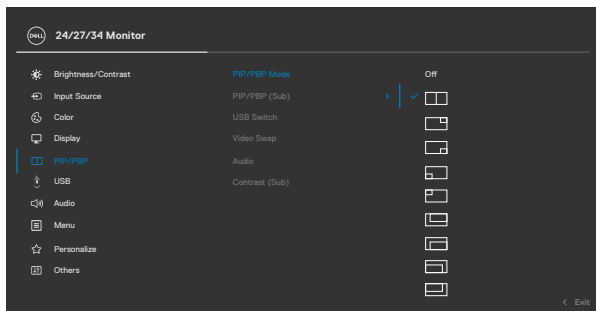
Stelt de modus PIP of PBP (Picture by Picture) in. U kunt de optie uitschakelen door Off (Uit) te selecteren.

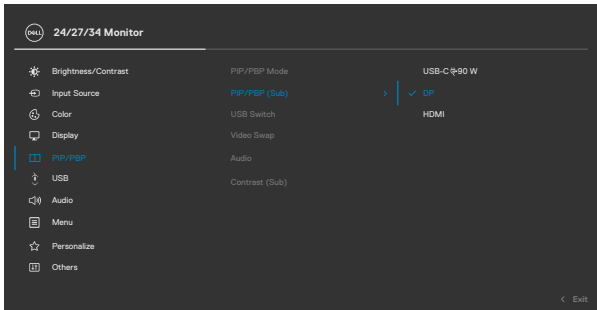

Pictogram	Menu en submenu's	Omschrijving
	<b>PIP/PBP (Sub)</b>	<p>Selecteer tussen de verschillende videosignalen die op de monitor zijn aangesloten voor het PBP-subvenster. Druk op de knop ✓ om het bronsignaal voor het PBP-subvenster te selecteren.</p>
		 <p>The screenshot shows the '24/27/34 Monitor' OSD menu. The 'PIP/PBP Mode' is set to 'DP' (checked). Other options include PIP/PBP (Sub), USB Switch, Video Swap, Audio, and Contrast (Sub). The left sidebar lists various menu categories like Brightness/Contrast, Input Source, Color, Display, PIP/PBP, USB, Audio, Menu, Personalize, and Others.</p> 
	<b>USB Switch</b>	<p>Selecteer dit om te wisselen tussen de binnenkomende USB-bronnen in de modus PBP. Verplaats de joystick om te wisselen tussen de binnenkomende USB-bronnen in de modus PBP.</p>
	<b>Video Swap (Video wisselen)</b>	<p>Selecteer dit om video te wisselen tussen het hoofdvenster en het subvenster in de modus PBP. Verplaats de joystick om hoofdvenster en subvenster te wisselen.</p>
	<b>Contrast (Sub)</b>	<p>Pas het contrastniveau aan van het beeld in de modus PBP. Verplaats de joystick om het contrast te vergroten of te verkleinen.</p>



**Pictogram Menu en submenu's**

**Omschrijving**



**USB**

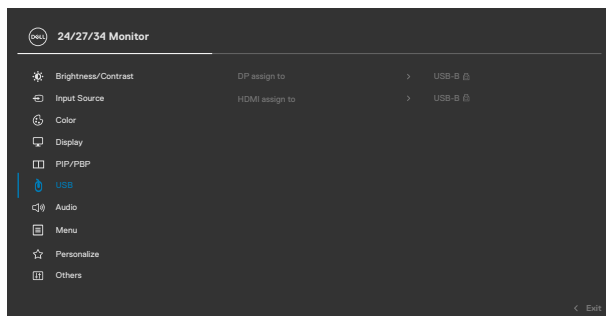

Hiermee kunt u de inkomende USB-poort voor de DP-ingangssignalen instellen, zodat u de uitgaande USB-poort van de monitor (bijvoorbeeld toetsenbord en muis) kunt gebruiken voor de huidige invoersignalen als u een computer aansluit op een van de inkomende poorten.

Als u slechts één inkomende poort gebruikt, is de aangesloten inkomende poort actief.



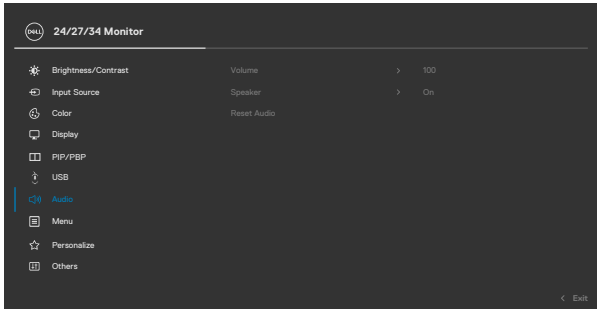

**OPMERKING:** Om schade aan of verlies van gegevens te voorkomen, moet u, voordat u de inkomende USB-poorten verwisselt, ervoor zorgen dat geen USB-opslagapparaten in gebruik zijn door de computer die zijn aangesloten op de inkomende USB-poort van de monitor.



Pictogram	Menu en submenu's	Omschrijving
	<b>Audio</b>	Gebruik het menu Audio-instellingen om de audio-instellingen aan te passen.
		
		
	<b>Volume</b>	<p>Hiermee kunt u het luidsprekervolume verhogen.</p> <p>Beweeg de joystick omhoog en omlaag om het volume in te stellen van '0' tot '100'.</p>
	<b>Speaker (Luidspreker)</b>	<p>Selecteer On (Aan) of Off (Uit) van de Luidspreker functie.</p>
	<b>Reset Audio (Audio resetten)</b>	<p>Stelt alle instellingen in het menu <b>Audio</b> in op de fabrieksinstellingen.</p> <p><b>OPMERKING:</b> Met de USB-kabel wordt het geluidsvolume gesynchroniseerd met het volume van Windows en niet met de standaardinstellingen.</p>

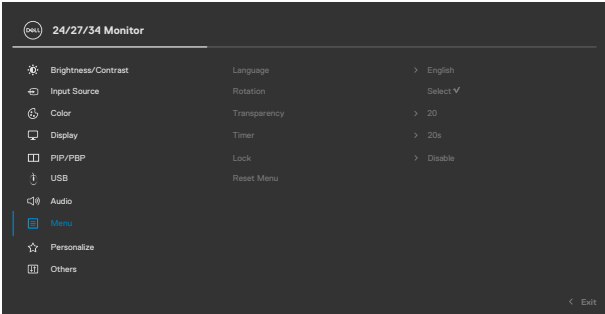

Pictogram	Menu en submenu's	Omschrijving
	<b>Menu</b>	<p>Selecteer deze optie om de instellingen van OSD aan te passen, zoals de taal, de tijd dat het menu op het scherm blijft, enzovoort.</p> 
		
	<b>Language (Taal)</b>	<p>Stel het OSD-weergave in op een van acht talen. (Engels, Spaans, Frans, Duits, Braziliaans-Portugees, Russisch, Vereenvoudigd Chinees of Japans).</p>
	<b>Rotation (Rotatie) (Alleen C2422HE/ C2722DE)</b>	<p>Draait het OSD met 0/90/270 graden. U kunt het menu aanpassen aan de rotatie van uw beeldscherm.</p>
	<b>Transparency (Transparantie)</b>	<p>Selecteer deze optie om de menutransparantie te veranderen door de joystick omhoog of omlaag te verplaatsen (min. 0/max. 100).</p>
	<b>Timer</b>	<p><b>OSD Hold Time (Vasthoudtijd OSD):</b> Stelt de tijdsduur in dat de OSD actief blijft nadat u op een knop hebt gedrukt.</p> <p>Verplaats de joystick om de schuif af te stellen in stappen van 1 seconde, van 5 tot 60 seconden.</p>



---

Pictogram	Menu en submenu's	Omschrijving
-----------	-------------------	--------------

---

**Lock  
(Vergrendelen)**

Als de bedieningsknoppen op de monitor vergrendeld zijn, voorkomt u dat anderen deze gebruiken. Het voorkomt tevens per ongeluk activeren bij meerdere naast elkaar opgestelde monitoren.

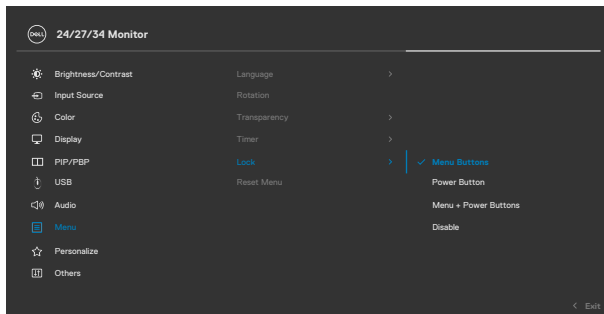

- ♦ **Menu Buttons (Menuknoppen):** Via OSD om de Menuknoppen te vergrendelen.
- ♦ **Power Button (Aan/uit-knop):** Via OSD om de Aan-/uitknop te vergrendelen.
- ♦ **Menu + Power Buttons (Menu + aan-/uitknoppen):** Via OSD om alle menu- en aan-/uitknoppen te vergrendelen.
- ♦ **Disable (Uitschakelen):** Verplaats de joystick naar links en houd hem daar gedurende 4 seconden.

---

**Reset Menu  
(Menu  
Resetten)**

Stelt alle instellingen in het menu **Reset (Resetten)** in op de fabrieksinstellingen.

---



## Pictogram Menu en submenu's

## Omschrijving



### Personalize (Personaliseren)

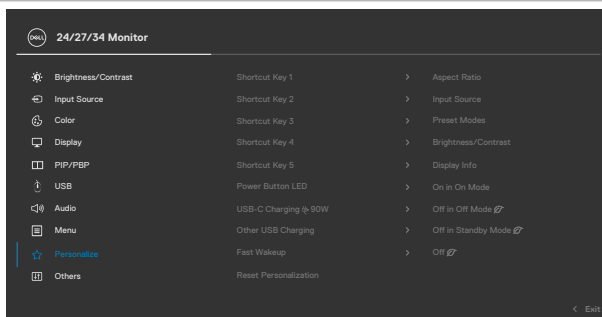

### Shortcut key 1 (Sneltoets 1)

### Shortcut key 2 (Sneltoets 2)

### Shortcut key 3 (Sneltoets 3)

### Shortcut key 4 (Sneltoets 4)

### Shortcut key 5 (Sneltoets 5)

Kiezen uit **Preset Modes (Vooraf ingestelde modi)**, **Brightness (Helderheid)/Contrast**, **Input Source (Invoerbron)**, **Aspect Ratio (Beeldverhouding)**, **Rotation (Rotatie)**, **Display Info (Beeldscherminfo)** instellen als sneltoets.

### Power Button LED (Aan/uit-knop LED)

Hiermee kunt u de staat van het lampje in de aan/uit-knop instellen om energie te besparen.

### USB-C Charging 90 W (USB-C opladen 90 W)

Hiermee kunt u de laadfunctie **USB-C Charging 90W (USB-C laden 90W)** in- of uitschakelen als de monitor is uitgeschakeld.

### Other USB Charging (Ander USB laden)

Hiermee kunt u de laadfunctie **Other USB Charging (Andere USB opladen)** in- of uitschakelen als de monitor stand-by staat.





Pictogram	Menu en submenu's	Omschrijving
	<b>Fast Wakeup (Snel ontwaken) (Alleen C3422WE)</b>	Versnelt de hersteltijd uit de slaapstand.
	<b>Reset Personalization (Personalisering opnieuw instellen)</b>	Stelt alle instellingen in het menu <b>Personalize (Personaliseren)</b> in op de fabrieksinstellingen.



**Others (Overige)** Selecteer deze optie om de OSD-instellingen aan te passen zoals de **DDC/CI, LCD Conditioning (LCD conditionering)**, enzovoort.

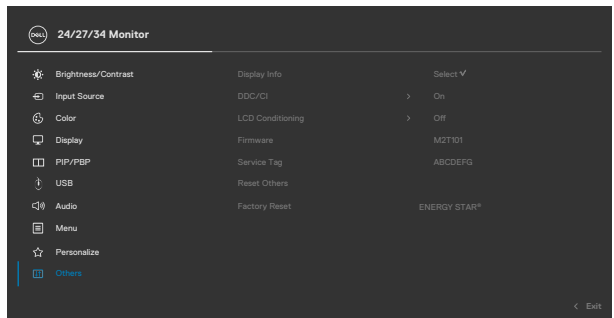

<b>Display Info (Beeldscherm- minfo)</b>	Toont de huidige instellingen van de monitor.
--	---



**Pictogram Menu en submenu's**

**Omschrijving**

**DDC/CI**

**Met DDC/CI** (Display Data Channel/Command Interface) zijn de monitor parameters (helderheid, kleurbalans enzovoort) instelbaar met de software op uw computer. U kunt de optie uitschakelen door **Off (Uit)** te selecteren. Schakel deze functie in voor de beste gebruikerservaring en optimale prestaties van de monitor.

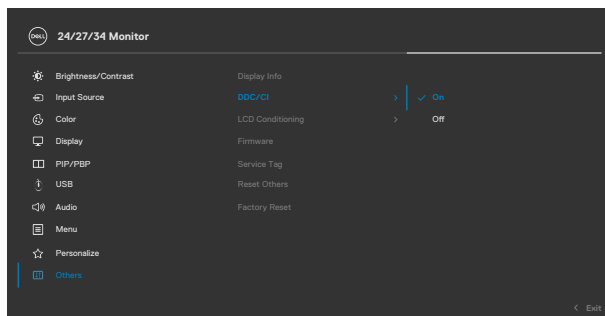

**LCD Conditioning (LCD conditionering)**

Helpt kleine gevallen van beeldretentie te verminderen. Afhankelijk van de mate waarin beelden blijven "hangen", kan het even duren voordat het programma is uitgevoerd. U kunt deze optie inschakelen door **On (Aan)** te selecteren.

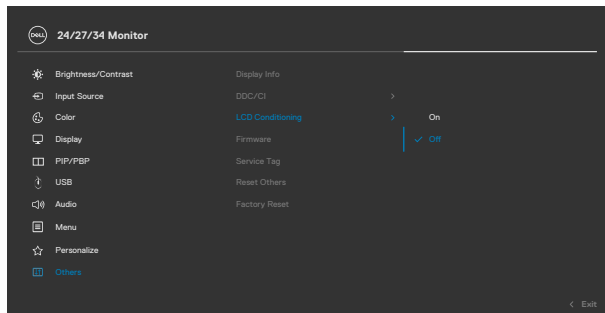

Pictogram	Menu en submenu's	Omschrijving
	<b>Firmware</b>	Geeft de firmware-versie van de monitor weer.
	<b>Service Tag</b>	Toont de Service Tag. De Service Tag is een unieke alfanumerieke aanduiding waarmee Dell de productspecificaties kan identificeren en de garantie beoordelen. <b>OPMERKING:</b> De Service Tag is tevens afgedrukt op een label op de achterkant van de kap.
	<b>Reset Others (Overige resetten)</b>	Stelt alle instellingen in het menu <b>Others (Overige)</b> in op de fabrieksinstellingen.
	<b>Factory Reset (Fabrieksinstellingen)</b>	Herstelt de fabrieksinstellingen voor alle vooraf ingestelde waarden.



## OSD-waarschuwingen

Als de monitor een bepaalde resolutie niet ondersteunt, verschijnt het volgende bericht:

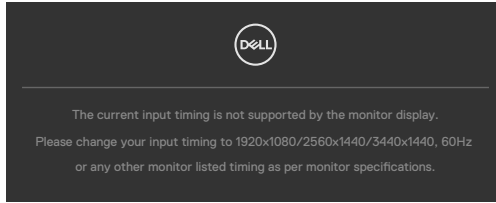

Dat betekent dat de monitor niet kan synchroniseren met het signaal dat deze van de computer ontvangt. Raadpleeg **Monitor specificaties** voor de horizontale en verticale frequentie bereiken die deze monitor ondersteunt. Aanbevolen modus is **1920 x 1080 (C2422HE) / 2560 x 1440 (C2722DE) / 3440 x 1440 (C3422WE)**.

Voordat de functie DDC/CI wordt uitgeschakeld, wordt het volgende bericht weergegeven:

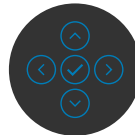
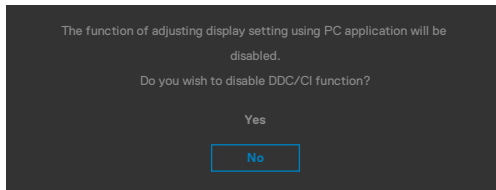

Als de monitor naar de **Standby (Stand-by)** modus gaat, verschijnt het volgende bericht:

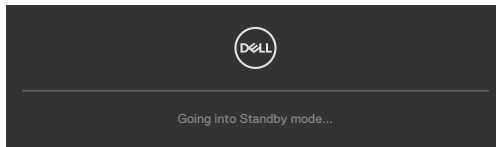

Activeer de computer en wek de monitor om toegang te krijgen tot het **OSD**.



Als u op een andere dan de aan/uit-knop drukt, verschijnt het volgende bericht afhankelijk van de geselecteerde ingang:

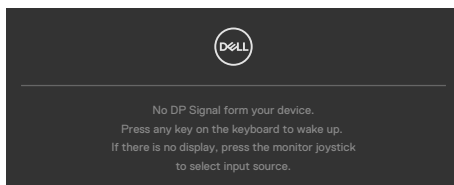

Een bericht verschijnt als de kabel die de alternatieve DP-modus ondersteunt met de monitor is verbonden, onder de volgende omstandigheden:

- Als Auto Select voor **USB-C** is ingesteld op **Prompt for Multiple Inputs (Vragen om meerdere ingangen)**.
- Als de USB-C-kabel met de monitor is verbonden.

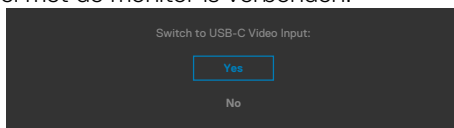

Als u OSD items van **Factory Reset (Fabrieksinstellingen)** in de optie Other (Overige) selecteert, verschijnt het volgende bericht:

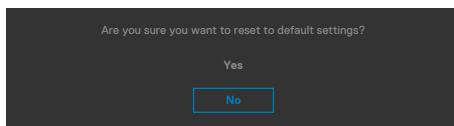

Als u 'Yes (ja)' selecteert om de standaardinstellingen te herstellen, verschijnt het volgende bericht:

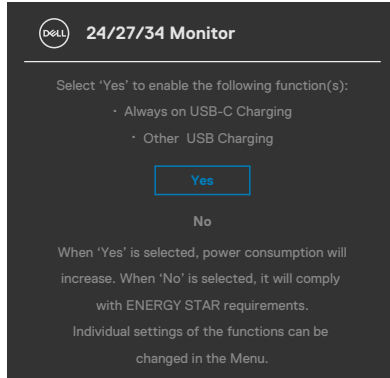

Selecteer OSD-items **On (Aan) in de Standby Mode (modus Stand-by)  $\emptyset$**  in de optie Personalize (Personaliseren), het volgende bericht verschijnt:

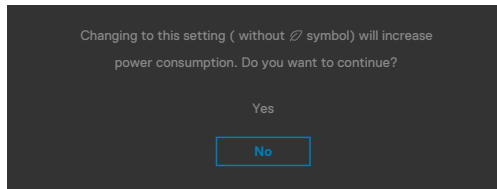

Als de helderheid is ingesteld boven het standaardniveau van 75% verschijnt het volgende bericht:

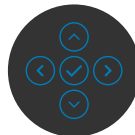
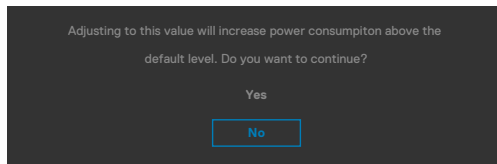

- Als u op "Yes (Ja)" klikt, verschijnt het bericht slechts eenmaal.
- Als u 'No (Nee)' kiest, verschijnt de waarschuwing opnieuw.
- De waarschuwing verschijnt alleen opnieuw als u een Factory Reset uitvoert vanuit het OSD-menu.



Als een USB Type-C, DP of HDMI ingang is geselecteerd en de overeenkomstige kabel is niet aangesloten, verschijnt een zwevend dialogvenster zoals hieronder afgebeeld.

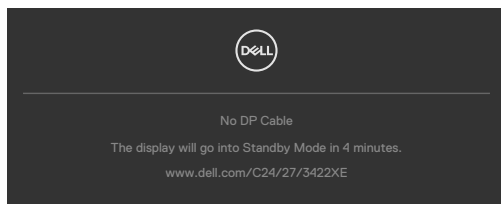

of

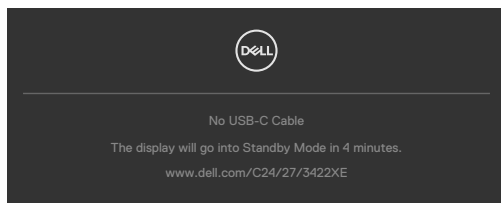

of

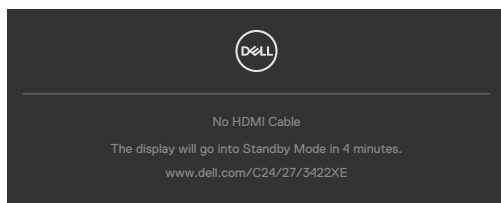

Wanneer de webcam module **tevoorschijn komt**, zal het volgende bericht verschijnen:

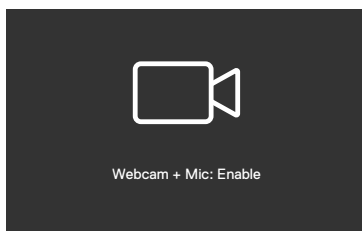

Wanneer de webcam module **ingeschoven** (ingetrokken) is, zal het volgende bericht verschijnen:

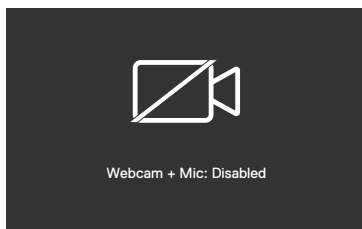

Als de webcam is **ingeklapt** (ingetrokken) en u drukt op de **Mute (Demp)** knop, het volgende bericht verschijnen:

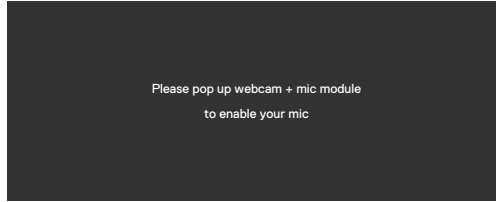

Wanneer de USB upstream kabel niet is aangesloten, en u drukt op de **Teams/ Haakschakelaar/Demp** toets, zal het volgende bericht verschijnen:

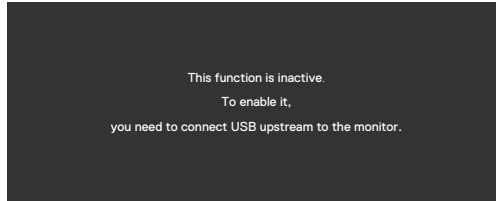

 **OPMERKING:** Om de knoppen **Teams/ Haakschakelaar/ Volume omlaag/ Volume omhoog/ Demp** te laten werken, moet u de **USB upstream-kabel (Type-A naar Type-B of Type-C naar Type-C)** aansluiten van de PC naar de monitor.

Zie [Probleemoplossing](#) voor meer informatie.





## De maximale resolutie instellen

Zo stelt u de maximale resolutie in voor de monitor:

In Windows 7, Windows 8 of Windows 8.1:

1. Alleen voor Windows 8 of Windows 8.1: selecteer de tegel Bureaublad om naar het klassieke bureaublad te gaan. Sla deze stap over voor Windows Vista en Windows 7.
2. Klik met de rechtermuisknop op het bureaublad en klik op **Screen Resolution (Schermresolutie)**.
3. Klik op de vervolgkeuzelijst van de **Screen Resolution (Schermresolutie)** en selecteer **1920 x 1080 (C2422HE) / 2560 x 1440 (C2722DE) / 3440 x 1440 (C3422WE)**.
4. Klik op **OK**.

In Windows 10:

1. Rechtsklik op het bureaublad en klik op **Display Settings (Beeldscherminstellingen)**.
2. Klik op **Advanced display settings (Geavanceerde beeldscherminstellingen)**.
3. Klik op de vervolgkeuzelijst **Resolution (Resolutie)** en selecteer 1920 x 1080 (C2422HE) / 2560 x 1440 (C2722DE) / 3440 x 1440 (C3422WE).
4. Klik op **Apply (Toepassen)**.

Als u **1920 x 1080 (C2422HE) / 2560 x 1440 (C2722DE) / 3440x 1440 (C3422WE)** niet als optie ziet, moet u wellicht uw grafische stuurprogramma bijwerken. Voltooi een van de volgende procedures, afhankelijk van uw computer:

Als u een Dell desktop of draagbare computer hebt:

- Ga naar <https://www.dell.com/support>, voer uw service tag in en download het nieuwste stuurprogramma voor uw grafische kaart.

Als u een andere dan een Dell-computer (laptop of desktop) gebruikt:

- Ga naar de support-website van de fabrikant van uw computer en download het nieuwste grafische stuurprogramma.
- Ga naar de support-website van de fabrikant van uw grafische kaart en download het nieuwste grafische stuurprogramma.



## De KVM USB Switch instellen

Zo stelt u de KVM USB Switch als sneltoets in voor de monitor:

1. Druk op de joystick-knop om het OSD-hoofdmenu te starten.
2. Verplaats de joystick om **Personalize (Personaliseren)** te selecteren.

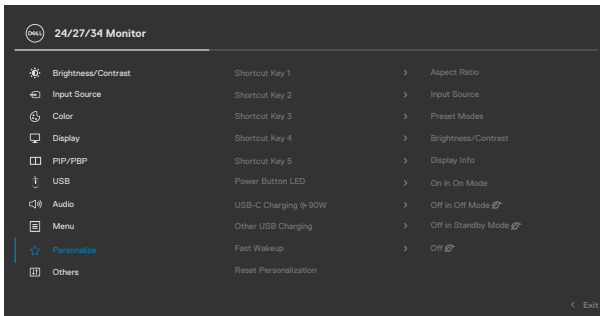

3. Verplaats de joystick naar rechts om de gemarkeerde optie te activeren.
4. Verplaats de joystick naar rechts om de optie **Shortcut Key 1 (Sneltoets 1)** te activeren.
5. Verplaats de joystick omhoog of omlaag om **USB Switch** te selecteren.

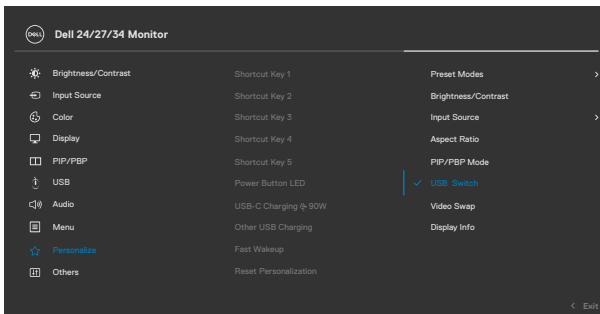

6. Druk op de joystick om de selectie te bevestigen.

 **OPMERKING: KVM USB-switchfunctie werkt alleen onder PBP-modus (alleen voor C3422WE).**



Hieronder volgen illustraties van verschillende aansluitscenario's en de instellingen voor het USB-selectiemenu, zoals geïllustreerd in de bijbehorende kleurenframes.

1. Bij aansluiting van **HDMI + USB-B** op computer 1 en **DP + USB A tot C** op computer 2:

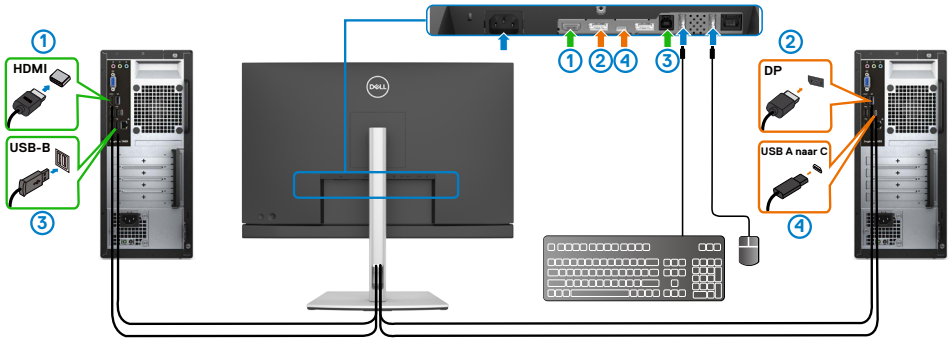

**OPMERKING: De USB Type-C-aansluiting ondersteunt momenteel alleen gegevensoverdracht.**

Zorg ervoor dat USB Selectie voor **HDMI** is ingesteld op **USB-B** en **DP** is ingesteld op **USB-C** ➔ **90 W**.

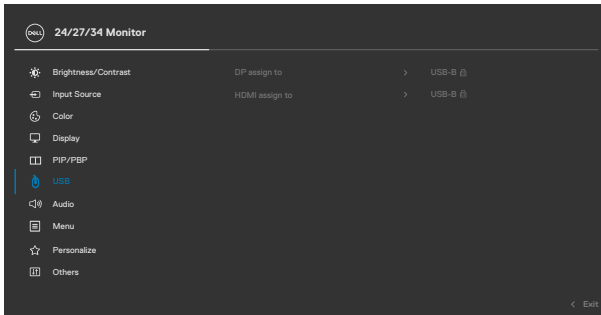

2. Bij aansluiting van **HDMI + USB-B** op computer 1 en **USB Type-C** op computer 2:

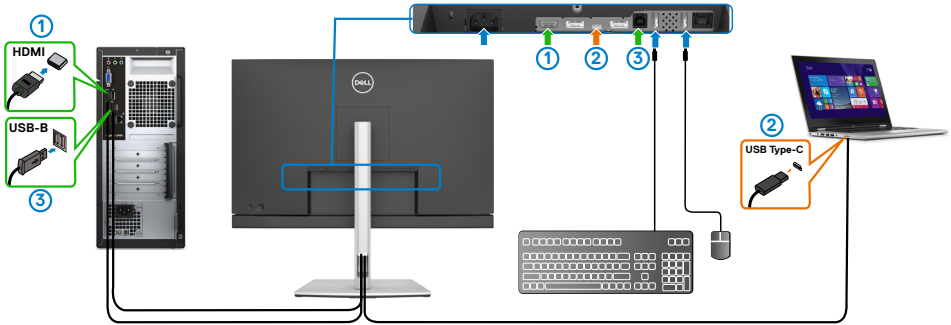

**OPMERKING:** De USB Type-C-aansluiting ondersteunt momenteel video- en gegevensoverdracht.

Zorg ervoor dat **USB Selection (USB Selectie)** voor **HDMI** is ingesteld op **USB-B**.

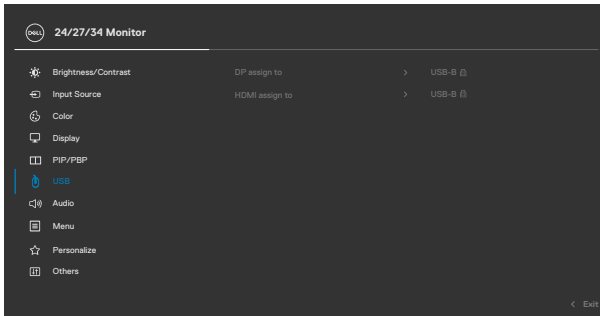

**OPMERKING:** Aangezien de USB Type-C-poort de DisplayPort Alternate Mode ondersteunt, is het niet nodig USB Selectie in te stellen voor USB Type-C.

**OPMERKING:** Bij het verbinden maken met verschillende videobronnen die niet hierboven zijn afgebeeld, moet u dezelfde methode volgen om de juiste instellingen te maken zodat USB Selection de poorten kan koppelen.



## De Auto KVM instellen

U kunt de instructies hieronder volgen om Auto KVM in te stellen voor uw monitor:

1. Zorg ervoor dat de **PIP/PBP Mode (Modus PIP/PBP) Off (Uit)** staat.

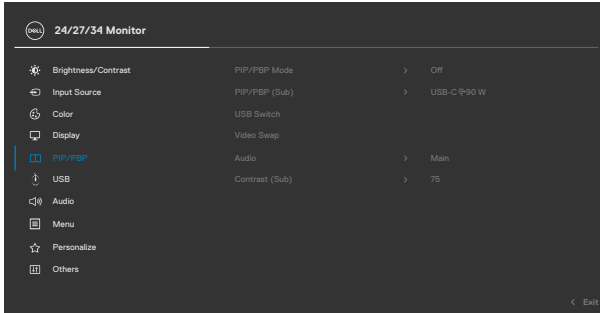

**OPMERKING:** Deze PIP/PBP-functie is alleen voor de C3422WE.

2. Zorg ervoor dat **Auto Select (Automatisch selecteren) On (Aan)** is en dat **Auto Select for USB-C (Auto Select voor USB-C) Yes (Ja)** is.

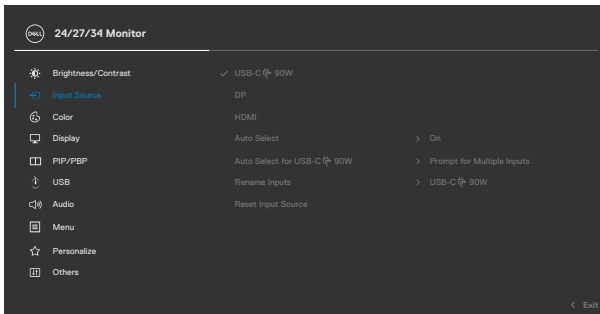

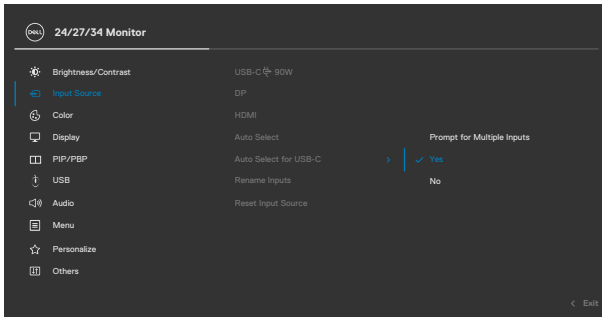

3. Zorg ervoor dat de USB-poorten en de video-ingangen op de juiste wijze zijn gekoppeld.

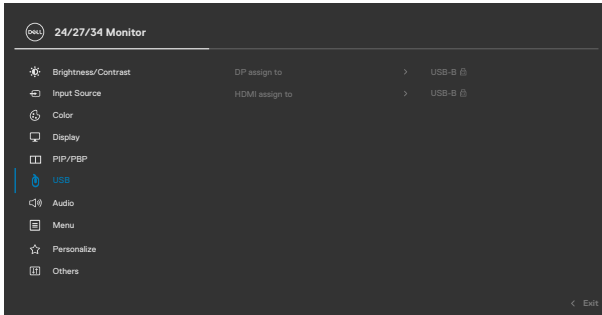

**OPMERKING:** Voor USB Type-C-aansluiting is er geen verdere instelling nodig.



# Windows Hello instellen

In Windows® 10:

Klik op het Windows startmenu, klik op **Settings (Instellingen)**.

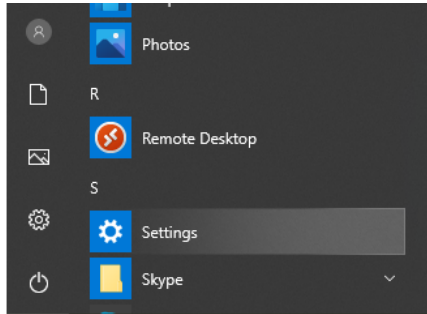

Klik op **Accounts**.

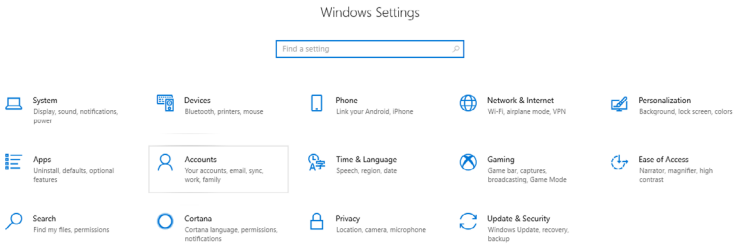

Klik op **Sign-in options (Aanmeldingsopties)**. U moet een PIN-code instellen voordat u zich kunt aanmelden voor Windows Hello.

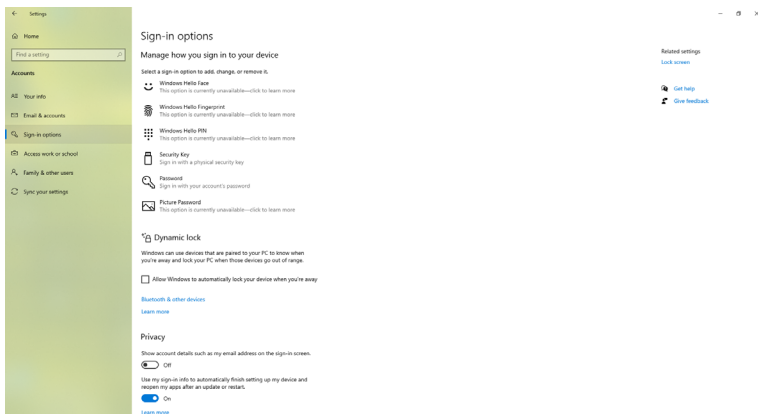

Klik onder **PIN** op **Add (Toevoegen)** om **een PIN in te stellen**. Voer Nieuwe PIN in en Bevestig PIN, en klik dan op **OK**.

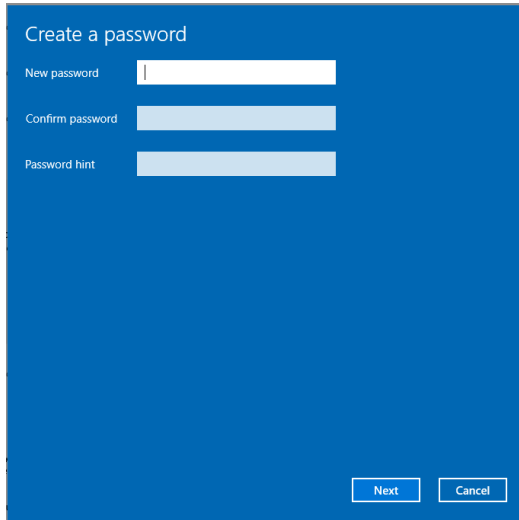

Als je dat gedaan hebt, worden de opties om Windows Hello in te stellen ontgrendeld. Klik onder **Windows Hello** op **Set up (Instellen)**, ga naar **Windows Hello setup (Windows Hello instellen)**.

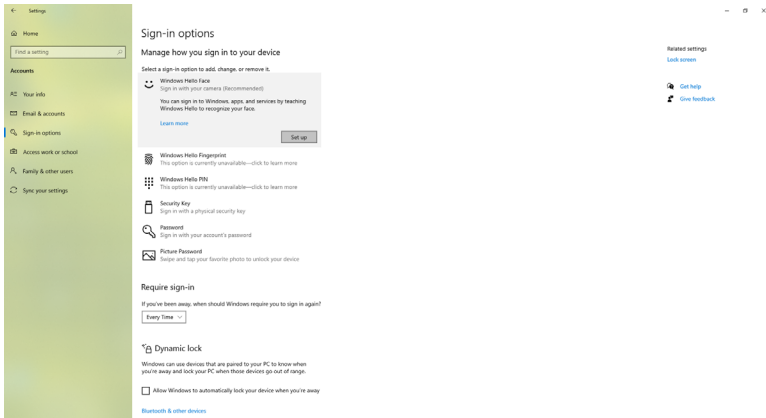



Het volgende bericht wordt weergegeven, klik op **Get started (Aan de slag)**.

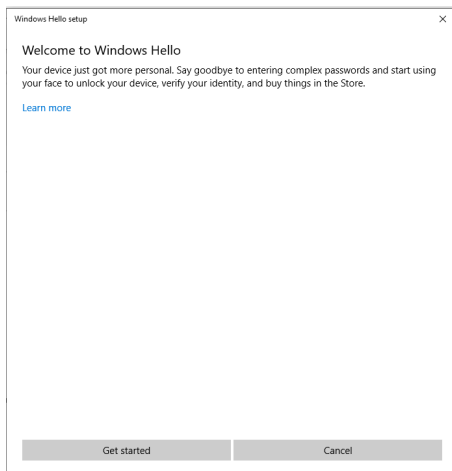

Blijf recht naar uw scherm kijken en plaats uzelf zo dat uw gezicht in het midden van het frame staat dat op het scherm verschijnt. De webcam zal dan uw gezicht registreren.

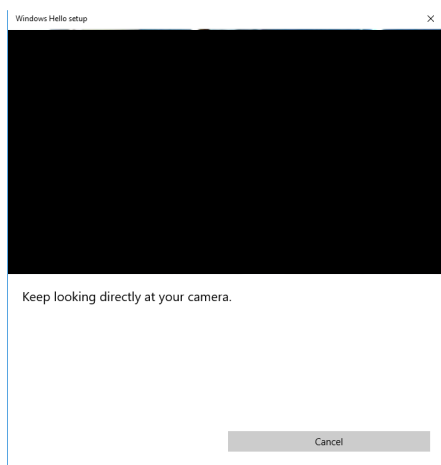

Wanneer het volgende bericht wordt weergegeven, klikt u op **Close (Sluiten)** om de **Windows Hello setup (Windows Hello instellen)** af te sluiten.

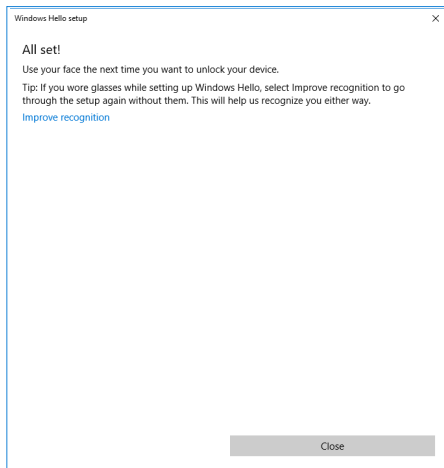

Eenmaal ingesteld, hebt u nog een mogelijkheid om de herkenning te verbeteren. Klik op **Improve recognition (Herkenning verbeteren)** indien nodig.



# De webcam van de monitor instellen als standaardinstelling

Wanneer u een notebook met ingebouwde webcam gebruikt om deze monitor aan te sluiten, kunt u in de interface van apparaatbeheer de ingebouwde webcam van het notebook en de webcam van de monitor vinden. Normaal gesproken zijn ze ingeschakeld, en de standaardinstelling is het gebruik van de ingebouwde webcam van het notebook.

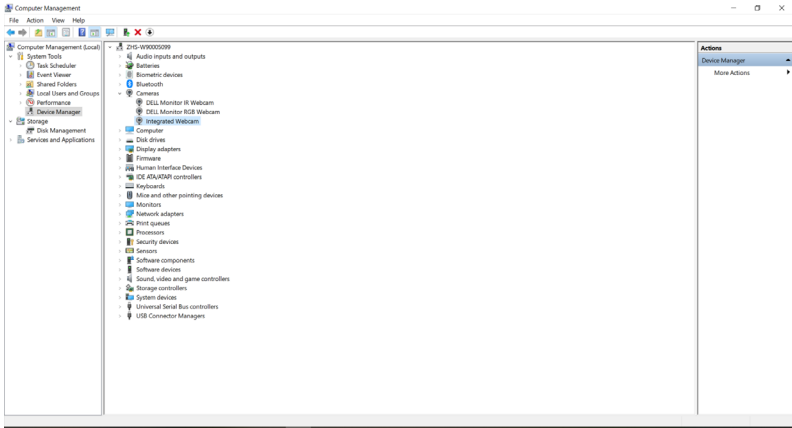

Als u de webcam van de monitor als standaardinstelling wilt instellen, moet u de ingebouwde webcam van de notebook uitschakelen. Om de ingebouwde webcam van de notebook te identificeren en uit te schakelen, volgt u de onderstaande instructies:

Klik met de rechtermuisknop op de **Dell Monitor IR Webcam** en klik op **Properties (Eigenschappen)** om de **eigenschappen van de Dell Monitor IR Webcam** te openen.

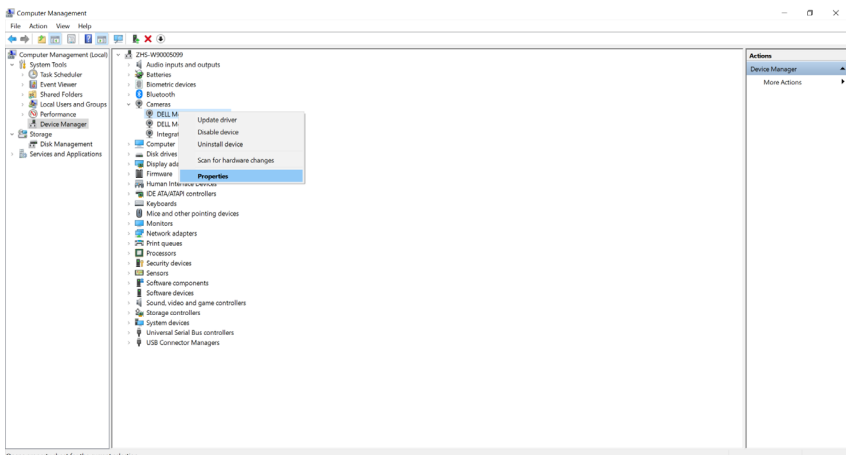

Opens property sheet for the current selection.



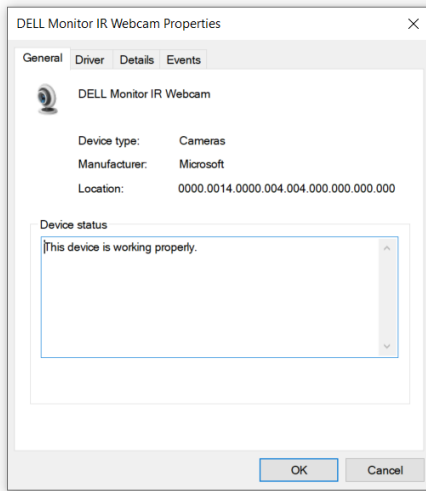

Klik op **Details > Property (Eigenschap)** en selecteer **Hardware Ids.**

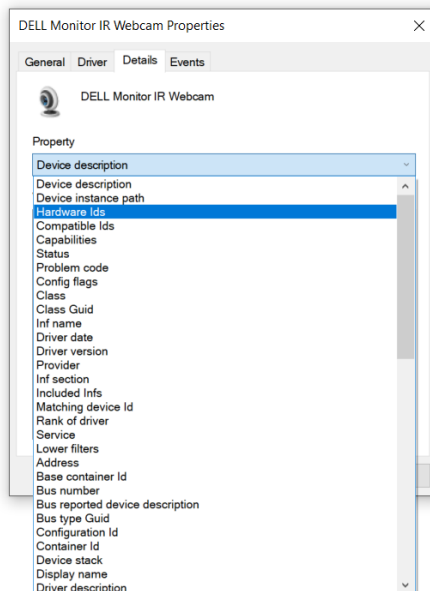

De **Value (waarde)** toont de gedetailleerde hardware-id's van deze Dell IR Webcam Monitor. De hardware-id's van de ingebouwde webcam van de notebook en de webcam van de monitor zijn verschillend. Voor C2422HE/C2722DE/C3422WE worden de hardware-id's van de webcam weergegeven zoals hieronder:

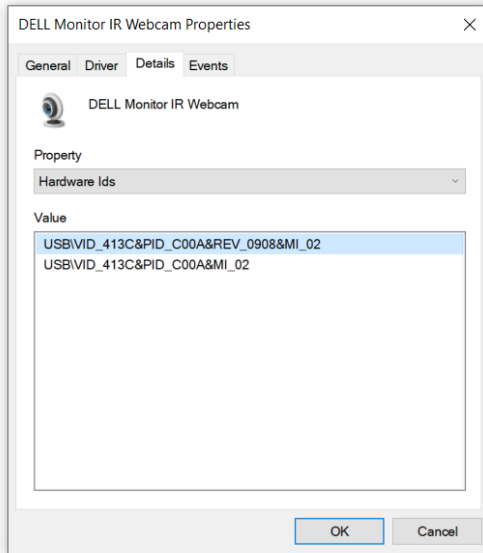

Klik met de rechtermuisknop op de **PC/Notebook** webcam die verschillende hardware ids heeft , en klik dan op **Disable (Uitschakelen)**.

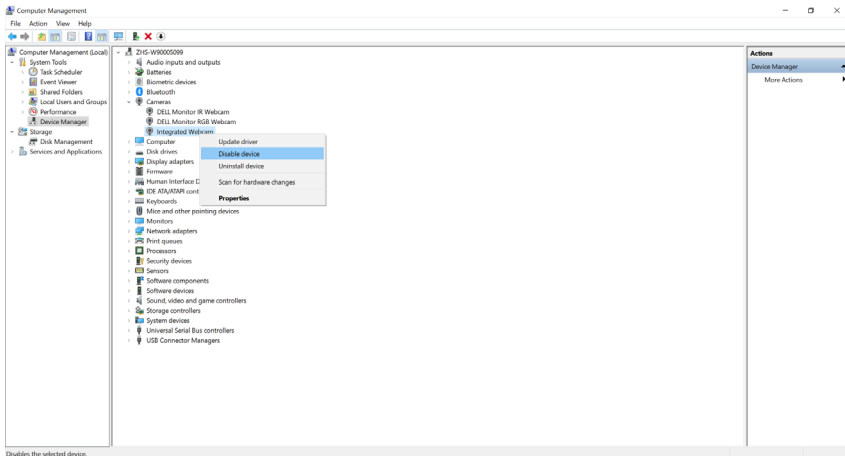

Het volgende bericht wordt weergegeven:

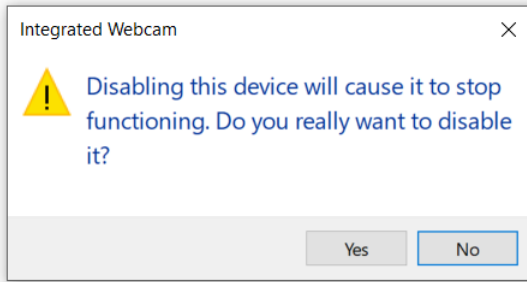

Klik op Yes (Ja). De webcam van de notebook is nu uitgeschakeld en de webcam van de monitor zal als standaardinstelling worden gebruikt. Start de notebook opnieuw op.

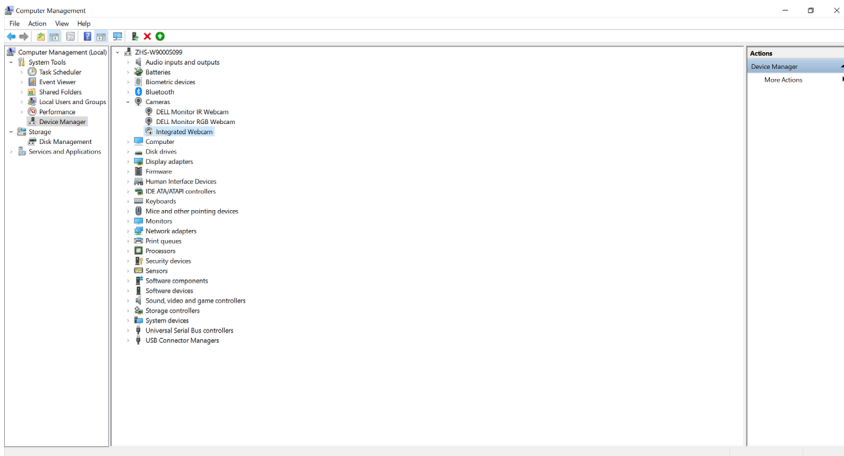

# Instellen van de monitorluidspreker als standaardinstelling

Wanneer u meerdere luidsprekers op uw computer aansluit en u wilt de monitorluidspreker als standaardinstelling instellen, volg dan de onderstaande instructies:

Klik met de rechtermuisknop op **Volume** in het meldingsgebied van de taakbalk van Windows.

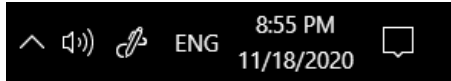

Klik op **Playback devices (Afspeelapparaten)** om naar de interface voor **Sound (Geluids)** instellingen te gaan.

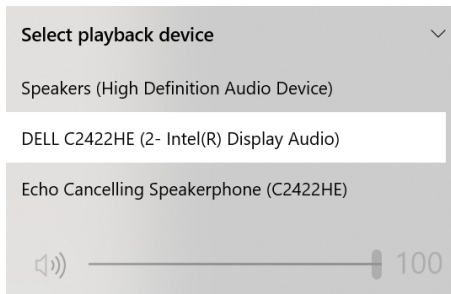

Als alleen de HDMI- of DP-kabel van uw monitor op de computer is aangesloten, wordt slechts één luidspreker met de naam **DELL C2422HE/C2722DE/C3422WE** van de monitor weergegeven in de interface **Sound (Geluids)** instellingen.

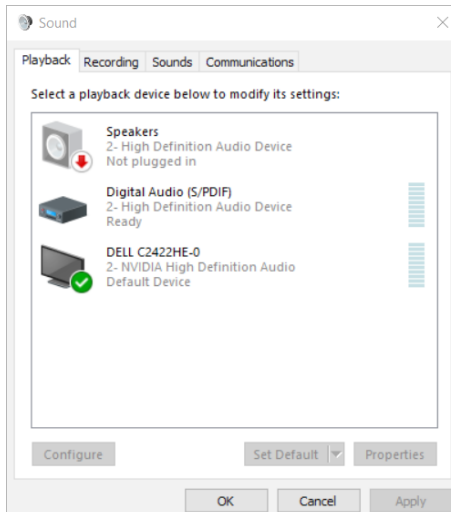

Klik op **DELL C2422HE/C2722DE/C3422WE** en klik vervolgens op **Set Default (Standaard instellen)**, de monitorluidspreker zal als standaardinstelling worden gebruikt.

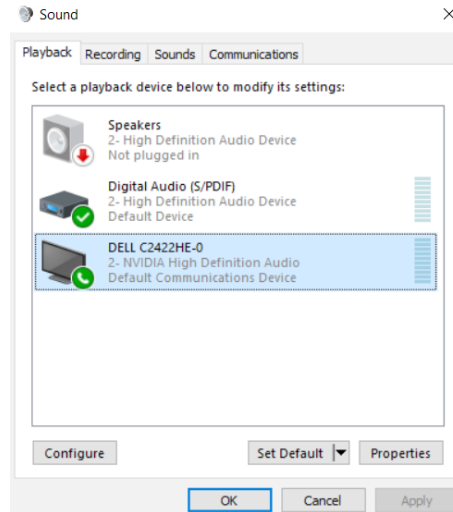

Klik op **OK** om de **Sound (Geluids)** instelling af te sluiten.

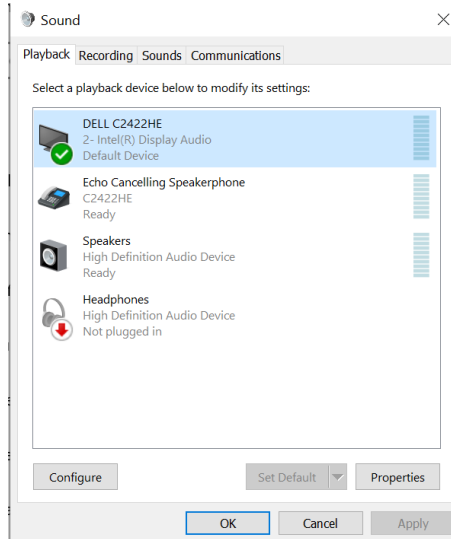



Als de USB-kabel en de HDMI- of DP-kabel zijn aangesloten van het beeldscherm op de computer, worden twee audiopaden met de naam **DELL C2422HE/C2722DE/C3422WE** en **Echo Cancelling Speakerphone (C2422HE/C2722DE/C3422WE)** van het beeldscherm weergegeven in de instellingsinterface voor Geluid. De **C2422HE/C2722DE/C3422WE**-monitor toont opties voor twee audiopaden die door de monitor worden ondersteund.

- **Echo Cancelling Speakerphone (C2422HE/C2722DE/C3422WE)**-audiopad is waar audio streamt via USB. Dit kan via een USB-C naar USB-C kabel of via een USB-A naar USB-B kabel. Aangezien het microfoonpad via USB van het beeldscherm naar de PC terug streamt, is deze selectie vereist voor VoIP/UC-conferentietoepassingen. Audio opnemen en afspelen werkt met deze selectie.
- **DELL C2422HE/C2722DE/C3422WE**-audiopad is waar audio streamt via HDMI/DP/DP afwisselingsmodus. Met deze selectie is er geen ondersteuning voor de microfoon. Deze selectie is alleen geschikt voor Audio Playback [Audio afspelen].

De prestaties van het afspelen van audio zijn hetzelfde voor beide audiopadopties. Bij normaal afspelen met USB-C naar USB-C/USB-A naar USB-B en/of voor UC-conferentietoepassingen, wordt aanbevolen om standaard het **Echo Cancelling Speakerphone (C2422HE/C2722DE/C3422WE)**-audiopad te selecteren.

 **OPMERKING:** Als u het **DELL C2422HE/C2722DE/C3422WE**-audiopad selecteert, zorg er dan voor dat het volume van de **Echo Cancelling Speakerphone (C2422HE/C2722DE/C3422WE)** is ingesteld op gemiddeld of hoog. Anders kan het maximumvolume van de **DELL C2422HE/C2722DE/C3422WE** zacht klinken omdat het wordt beperkt door het volume van de **Echo Cancelling Speakerphone (C2422HE/C2722DE/C3422WE)**. Wanneer het volume van de **Echo Cancelling Speakerphone (C2422HE/C2722DE/C3422WE)** bijvoorbeeld is ingesteld op 50%, en het volume van de **DELL C2422HE/C2722DE/C3422WE** is ingesteld op 100%, zal dit hetzelfde geluidsniveau als de eerste hebben.



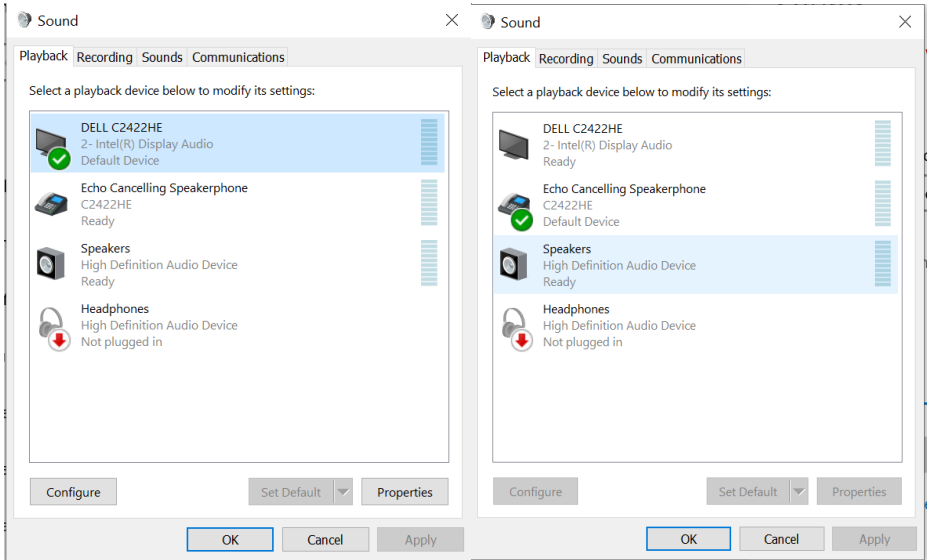

# Probleemoplossing

**⚠ WAARSCHUWING:** Volg de **Veiligheidsinstructies** voordat u een van de procedures in dit deel uitvoert.

## Zelftest

De monitor bevat een zelftest optie waarmee u kunt controleren of de monitor goed werkt. Als monitor en computer goed zijn verbonden maar het monitor scherm blijft leeg, voert u als volgt de monitor zelftest uit:

1. Schakel zowel de computer als de monitor uit.
2. Maak de videokabel los van de achterkant van de computer. Haal alle digitale en analoge kabels weg uit de achterkant van de computer om voor een goede werking van de zelftest te zorgen.
3. Schakel de monitor in.

Op het scherm moet een zwevend dialoogvenster verschijnen (tegen een zwarte achtergrond) als de monitor geen videosignaal detecteert en correct werkt. In de zelftestmodus blijft de power-LED wit. Afhankelijk van de geselecteerde ingang zal tevens een van de hieronder afgebeelde dialoogvensters continu over het scherm rollen.

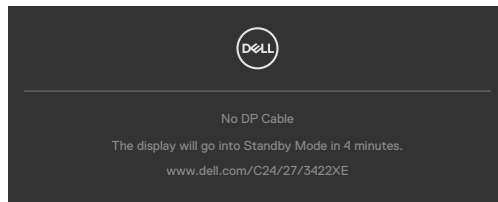

of

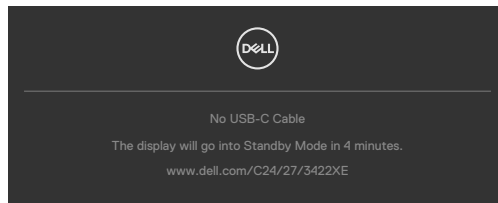

4. Dit vak verschijnt ook tijdens het normale systeemgebruik als de videokabel losgaat of beschadigd is.
5. Schakel de monitor uit en sluit de videokabel weer aan; schakel daarna zowel de monitor als de computer in.

Als na toepassing van de vorige procedure het scherm leeg blijft, moet u de videocontroller en de computer controleren, omdat de monitor goed werkt.



# Ingebouwde diagnoses

De monitor beschikt over een ingebouwd diagnostisch hulpmiddel dat u helpt bepalen of de afwijking op het scherm die u ziet een inherent probleem van de monitor is, of van uw computer en videokaart.



## De ingebouwde diagnoses uitvoeren:

1. Zorg ervoor dat het scherm schoon is (geen stofjes op het oppervlak van het scherm).
2. Houd Omhoog of omlaag of links of rechts vier seconden ingedrukt tot een menu op het scherm verschijnt.
3. Markeer met de joystick de optie Diagnostics (Diagnoses)  en druk op de joystick knop om de diagnose te starten. Een grijs scherm verschijnt.
4. Kijk of het scherm defecten of afwijkingen vertoont.
5. Beweeg de joystick nogmaals tot een rood scherm verschijnt.
6. Kijk of het scherm defecten of afwijkingen vertoont.
7. Herhaal de stappen 5 en 6 tot het scherm de kleuren groen, blauw, zwart en wit heeft weergegeven. Let op afwijkingen of defecten.

De test is voltooid als een tekstschermb verschijnt. Beweeg de joystick nogmaals om af te sluiten.

Als u met het ingebouwde diagnostische hulpmiddel geen afwijkingen aantreft, werkt de monitor goed. Controleer de videokaart en computer.



## Veel voorkomende problemen

De volgende tabel bevat algemene informatie over algemene monitor problemen die u kunt tegenkomen en de mogelijke oplossingen:

<b>Algemene symptomen</b>	<b>Wat u ervaart</b>	<b>Mogelijke oplossingen</b>
Geen video/Power LED uit	Geen beeld	<ul style="list-style-type: none"><li>• Zorg ervoor dat de videokabel die de monitor en de computer met elkaar verbinden, goed en stevig is aangesloten.</li><li>• Controleer met een ander elektrisch apparaat of het stopcontact goed werkt.</li><li>• Zorg ervoor dat de aan/uit-knop volledig wordt ingedrukt.</li><li>• Controleer of de juiste invoerbron is geselecteerd in het menu <b>Input Source (Invoerbron)</b>.</li></ul>
Geen video/Power LED aan	Geen beeld of geen helderheid	<ul style="list-style-type: none"><li>• Verhoog helderheid en contrast via de OSD.</li><li>• Voer monitor zelftest functiecontrole uit.</li><li>• Controleer op gebogen of gebroken pennen in de connector van de videokabel.</li><li>• Voer de ingebouwde diagnoses uit.</li><li>• Controleer of de juiste invoerbron is geselecteerd in het menu <b>Input Source (Invoerbron)</b>.</li></ul>
Ontbrekende pixels	Het LCD-scherm heeft punten.	<ul style="list-style-type: none"><li>• Druk meerdere malen op de aan-/uitknop.</li><li>• Een pixel dat blijvend uit is, is een natuurlijk defect dat bij LCD-technologie kan optreden.</li><li>• Zie voor meer informatie over de Dell-monitor kwaliteit en het pixelbeleid de Dell Support-site op: <a href="https://www.dell.com/pixelguidelines">https://www.dell.com/pixelguidelines</a>.</li></ul>



<b>Algemene symptomen</b>	<b>Wat u ervaart</b>	<b>Mogelijke oplossingen</b>
Vastzittende pixels	Het LCD-scherm heeft heldere punten	<ul style="list-style-type: none"> <li>• Druk meerdere malen op de aan-/uitknop.</li> <li>• Een pixel dat blijvend uit is, is een natuurlijk defect dat bij LCD-technologie kan optreden.</li> <li>• Zie voor meer informatie over de Dell-monitor kwaliteit en het pixelbeleid de Dell Support-site op: <a href="https://www.dell.com/pixelguidelines">https://www.dell.com/pixelguidelines</a>.</li> </ul>
Problemen met de helderheid	Het beeld is te zwak of te licht	<ul style="list-style-type: none"> <li>• Herstel de fabrieksinstellingen van de monitor.</li> <li>• Pas helderheid en contrast aan via de OSD.</li> </ul>
Problemen met betrekking tot de veiligheid	Zichtbare rook of vonken	<ul style="list-style-type: none"> <li>• Probeer niet om het probleem op te lossen.</li> <li>• Neem direct contact met Dell op.</li> </ul>
Onregelmatig optredende problemen	Monitor heeft dan weer wel, dan weer niet problemen.	<ul style="list-style-type: none"> <li>• Zorg ervoor dat de videokabel die de monitor en de computer met elkaar verbinden, goed en stevig is aangesloten.</li> <li>• Herstel de fabrieksinstellingen van de monitor.</li> <li>• Voer de monitor-zelftest uit en bepaal of de regelmatig terugkerende problemen tijdens de zelftest verschijnen.</li> </ul>
Kleur ontbreekt	Kleur in het beeld ontbreekt	<ul style="list-style-type: none"> <li>• Voer de monitorzelftest uit.</li> <li>• Zorg ervoor dat de videokabel die de monitor en de computer met elkaar verbinden, goed en stevig is aangesloten.</li> <li>• Controleer op gebogen of gebroken pennen in de connector van de videokabel.</li> </ul>



<b>Algemene symptomen</b>	<b>Wat u ervaart</b>	<b>Mogelijke oplossingen</b>
Verkeerde kleur	Beeldkleur niet goed	<ul style="list-style-type: none"> <li>• Wijzig de instellingen van de vooraf ingestelde modi in het OSD Color menu (menu Kleuren) afhankelijk van de toepassing.</li> <li>• Pas de waarde voor R/G/B aan in Custom Color (Aangepaste kleuren) in het menu Color (Kleur) in OSD.</li> <li>• Verander de Input Color Format (Indeling invoerkleuren) naar PC RGB of YPbPr in het OSD-kleurenmenu.</li> <li>• Voer de ingebouwde diagnoses uit.</li> </ul>
Beeldretentie van een statisch beeld dat gedurende lange tijd op de monitor wordt gelaten	Op het scherm verschijnt een vage schaduw van het statische beeld dat is weergegeven.	<ul style="list-style-type: none"> <li>• Stel het scherm in zodat het na een paar minuten zonder gebruik vanzelf uitschakelt. Dit kan worden ingesteld in Energiebeheer van Windows of Energiebesparing van de Mac.</li> <li>• Of gebruik een dynamisch veranderende screensaver.</li> </ul>
Microfoon/webcam werkt niet	<ul style="list-style-type: none"> <li>• Webcam module verschijnt niet</li> <li>• USB-kabel niet aangesloten of niet de juiste USB-bron geselecteerd</li> <li>• De microfoon/webcam van de monitor niet als standaardapparaat instellen</li> </ul>	<ul style="list-style-type: none"> <li>• Laat de webcam module verschijnen.</li> <li>• Sluit de USB-kabel aan (Type-A naar Type-B of Type-C naar Type-C), en als u zowel een USB-B-poort als een USB-C-poort aansluit, schakel dan de USB-bron om in het OSD-menu.</li> <li>• Selecteer de monitor Mic/webcam als standaard aan de PC-zijde.</li> </ul>



## Product specifieke problemen

<b>Probleem</b>	<b>Wat u ervaart</b>	<b>Mogelijke oplossingen</b>
Het beeld is te klein	Het beeld staat midden op het scherm maar vult niet het gehele weergavegebied	<ul style="list-style-type: none"><li>• Controleer de instelling Beeldverhouding in het OSD-menu Display.</li><li>• Herstel de fabrieksinstellingen van de monitor.</li></ul>
Kan de monitor niet afstellen met de joystickbediening op de achterkant van de monitor	OSD verschijnt niet op het scherm	<ul style="list-style-type: none"><li>• Schakel de monitor uit, trek de stekker uit het stopcontact, steek deze weer terug en schakel de monitor weer in.</li></ul>
Geen ingangssignaal bij het indrukken van de bedieningsknoppen	Geen beeld, het LED licht is wit	<ul style="list-style-type: none"><li>• Controleer de signaalbron. Controleer of de computer niet in de modus voor energiebesparing staat door de muis te bewegen of een toets op het toetsenbord in te drukken.</li><li>• Controleer of de signaalkabel goed is aangesloten. Sluit indien nodig de signaalkabel opnieuw aan.</li><li>• Reset de computer of de videospeler.</li></ul>
Het beeld vult niet het gehele scherm	Het beeld kan de hoogte of breedte van het scherm niet vullen	<ul style="list-style-type: none"><li>• Als gevolg van verschillende videoformaten (beeldverhouding) van DVD's kan de monitor op volledig scherm weergeven.</li><li>• Voer de ingebouwde diagnoses uit.</li></ul>





<b>Probleem</b>	<b>Wat u ervaart</b>	<b>Mogelijke oplossingen</b>
Geen beeld bij het gebruik van de DP-verbinding met de pc	Zwart scherm	<ul style="list-style-type: none"> <li>Controleer voor welke DP-standaard (<b>C2422HE/C3422WE</b>:DP 1.1a of DP 1.2)(<b>C2722DE</b>:DP 1.1a of DP 1.4) uw grafische kaart gecertificeerd is. Download en installeer het nieuwste stuurprogramma voor de grafische kaart.</li> <li>Sommige DP 1.1a grafische kaarten kunnen DP 1.2 (<b>C2422HE/C3422WE</b>), DP1.4 (<b>C2722DE</b>) monitoren niet ondersteunen. Ga naar het OSD-menu, onder Ingangsbronselectie, houd de DP select-joystick-toets 8 seconden ingedrukt om de monitorinstelling te wijzigen van DP 1.2 in DP 1.1a, DP 1.4 in DP 1.1a</li> </ul>
Geen beeld bij gebruik van USB Type-C aansluiting op computer, laptop, enzovoort	Zwart scherm	<ul style="list-style-type: none"> <li>Controleer of de USB Type-C interface van het apparaat DP alternatieve modus kan ondersteunen.</li> <li>Controleer of het apparaat voor opladen meer dan 90 W nodig heeft.</li> <li>De USB Type-C-interface van het apparaat kan de alternatieve DP-modus niet ondersteunen.</li> <li>Stel Windows in op Projectiemodus.</li> <li>Controleer of de USB Type-C-kabel niet beschadigd is.</li> </ul>



<b>Probleem</b>	<b>Wat u ervaart</b>	<b>Mogelijke oplossingen</b>
Laadt niet op bij gebruik van de USB Type-C verbinding met computer, laptop, enzovoort	Laadt niet op	<ul style="list-style-type: none"> <li>• Controleer of het apparaat een van de laadprofielen 5 V/9 V/ 15 V/20 V ondersteunt.</li> <li>• Controleer of de notebook een voedingsadapter voor meer dan 90 W nodig heeft.</li> <li>• Als de laptop een stroomadapter van &gt;90 W nodig heeft, kan deze mogelijk niet worden opgeladen met de USB Type-C-aansluiting.</li> <li>• Controleer of u alleen een door Dell goedgekeurde adapter of de met het product meegeleverde adapter gebruikt.</li> <li>• Controleer of de USB Type-C-kabel niet beschadigd is.</li> </ul>
Laadt op met onderbrekingen bij gebruik van USB Type-C-aansluiting op computer, laptop, enzovoort	Laadt op met onderbrekingen	<ul style="list-style-type: none"> <li>• Controleer of het maximale energieverbruik van het apparaat groter is dan 90 W.</li> <li>• Controleer of u alleen een door Dell goedgekeurde adapter of de met het product meegeleverde adapter gebruikt.</li> <li>• Controleer of de USB Type-C-kabel niet beschadigd is.</li> </ul>
Geen beeld bij gebruik van USB Type-C MST	Leeg scherm of 2e DUT is geen Prime mode	<ul style="list-style-type: none"> <li>• USB Type-C ingang, ga naar het OSD-menu, controleer onder Display Info (Beeldscherminfo) of de Link Rate (Verbindingssnelheid) HBR2 of HBR3 is; als de Link Rate HBR2 is, adviseren we het gebruik van een USB Type-C naar DP-kabel om MST in te schakelen.</li> </ul>
Geen netwerkverbinding	Netwerk is verdwenen of met onderbrekingen	<ul style="list-style-type: none"> <li>• Bedien de aan/uit-knop niet als het netwerk is verbonden, houd de knop op Aan.</li> </ul>



<b>Probleem</b>	<b>Wat u ervaart</b>	<b>Mogelijke oplossingen</b>
De LAN-poort werkt niet	Probleem bij instelling van het besturingssysteem of kabelverbinding	<ul style="list-style-type: none"> <li>• Controleer of het nieuwste BIOS en stuurprogramma's voor de computer zijn geïnstalleerd.</li> <li>• Controleer in Windows Apparaatbeheer of de RealTek Gigabit Ethernet Controller is geïnstalleerd.</li> <li>• Als de BIOS Setup beschikt over een optie LAN/GBE Enabled/Disabled (ingeschakeld/uitgeschakeld), controleer dan of deze is Enabled (ingeschakeld).</li> <li>• Controleer of de Ethernetkabel goed is aangesloten op de monitor en de hub/router/firewall.</li> <li>• Controleer de status-LED van de Ethernet-kabel om de verbinding te bevestigen. Sluit beide einden van de Ethernet-kabel opnieuw aan als de LED niet oplicht.</li> <li>• Schakel de computer uit en verwijder de Type-C-kabel en het netsnoer uit de monitor. Schakel vervolgens de computer in, sluit het netsnoer en de Type-C-kabel weer aan.</li> </ul>
Monitortoetsen (Dempen / Volume omlaag / Volume omhoog / Haakschakelaar) werken niet met Microsoft Teams® App	Monitortoetsen (dempen / volume omlaag / volume omhoog / haakschakelaar) werken niet op Microsoft Teams® App met Chrome OS / Ubuntu	<p>Gebruik Microsoft Teams® App om de onderstaande taken uit te voeren:</p> <ul style="list-style-type: none"> <li>• Oproep pictogram om oproep te accepteren / op te hangen</li> <li>• Volume omlaag / Volume omhoog aanpassen</li> <li>• Microfoon dempen/dempen opheffen</li> <li>• Camera aan / uit</li> </ul>
Video-opname werkt niet	Video opname app werkt niet met Win 7	<ul style="list-style-type: none"> <li>• Windows 7 wordt niet ondersteund</li> <li>• Overschakelen naar Windows 10</li> </ul>



Probleem	Wat u ervaart	Mogelijke oplossingen
Headset met microfoon (3,5mm combo aansluiting) werkt niet met monitor dempen / dempen opheffen knop	Headset met microfoon (3,5 mm combo aansluiting) werkt niet met de dempen / dempen opheffen knop van de monitor wanneer de cameramodule is ingeschoven (ingetrokken)	<ul style="list-style-type: none"> <li>UC-app gebruiken (bv. Microsoft Teams, Skype voor Bedrijven, Zoom, enz.) Mic Icon om te dempen / dempen opheffen</li> </ul>
Wanneer u op de knop Volume omlaag of Volume omhoog of op de knop Dempen drukt, knippert de LED niet.	Wanneer u op de knop Volume omlaag of Volume omhoog of op de knop Dempen drukt, knippert de LED niet wanneer de verbinding alleen met HDMI of DP is gemaakt	Sluit de USB-A naar USB-B-kabel aan
Webcam of microfoon werkt niet	Camera of microfoon werken niet bij aansluiting op alleen HDMI of DP	Sluit de USB-A naar USB-B-kabel aan
Ethernetpoort (RJ45) kan geen verbinding maken met internet	Ethernetpoort (RJ45) kan geen verbinding maken met internet op Win 10	Verander de energiebesparing van de LAN-controller van Inschakelen in Uitschakelen
Microfoon werkt niet of niet gedetecteerd	Microfoon werkt niet of wordt niet gedetecteerd op de Voice Recorder App met Intel Gen 11e CPU (Tiger Lake) platform	<ul style="list-style-type: none"> <li>Schakel het stuurprogramma Intel Smart Sound Technology for USB Audio uit in Apparaatbeheer en start de PC opnieuw op</li> <li>U kunt ook kiezen voor het downloaden van de <b>C2422HE/C2722DE/C3422WE-</b> monitorfirmwareversie van respectievelijk M2T104/M3T104/M2T104 of hoger. Ga naar <a href="https://www.dell.com/support">https://www.dell.com/support</a></li> </ul>



Probleem	Wat u ervaart	Mogelijke oplossingen
Er is geen geluid hoorbaar op opgenomen video	Er is geen geluid te horen van opgenomen video met Intel Gen 11e CPU (Tiger Lake) platform	<ul style="list-style-type: none"> <li>• Schakel het stuurprogramma Intel Smart Sound Technology for USB Audio uit in Apparaatbeheer en start de PC opnieuw op</li> <li>• U kunt ook kiezen voor het downloaden van de <b>C2422HE/C2722DE/C3422WE</b>-monitorfirmwareversie van respectievelijk M2T104/M3T104/M2T104 of hoger. Ga naar <a href="https://www.dell.com/support">https://www.dell.com/support</a></li> </ul>
Wanneer u op Volume omlaag of Volume omhoog drukt, reageert de OSD-volumebalk traag/vertraagd.	Wanneer u op Volume omlaag/ Volume omhoog drukt, reageert de OSD-volumebalk traag/ vertraagd wanneer de monitor is aangesloten op een Intel Gen 11e CPU (Tiger Lake) platform	<ul style="list-style-type: none"> <li>• Schakel het stuurprogramma Intel Smart Sound Technology for USB Audio uit in Apparaatbeheer en start de PC opnieuw op</li> <li>• U kunt ook kiezen voor het downloaden van de <b>C2422HE/C2722DE/C3422WE</b>-monitorfirmwareversie van respectievelijk M2T104/M3T104/M2T104 of hoger. Ga naar <a href="https://www.dell.com/support">https://www.dell.com/support</a></li> </ul>
Er komt geen geluid uit de luidsprekers	Er komt geen geluid uit de luidsprekers bij het afspelen van audio/video op uw systeem	<ul style="list-style-type: none"> <li>• Zorg ervoor dat u het standaard afspeelapparaat hebt ingesteld als <b>Echo Cancelling Speakerphone (C2422HE/C2722DE/C3422WE)</b> of <b>DELL C2422HE/C2722DE/C3422WE</b> in uw systeem.</li> <li>• Schakel het beeldscherm uit, trek de stekker van het netsnoer van het beeldscherm uit het stopcontact, sluit het snoer opnieuw aan en schakel het beeldscherm vervolgens in.</li> <li>• Zet het beeldscherm terug naar de Factory Settings [Fabrieksinstellingen].</li> </ul>



<b>Probleem</b>	<b>Wat u ervaart</b>	<b>Mogelijke oplossingen</b>
Luidsprekervolume is laag / klinkt zacht	Luidsprekervolume is laag / klinkt zacht wanneer de luidsprekeroptie <b>DELL C2422HE/ C2722DE/ C3422WE</b> is in de instellingsinterface voor Geluid	<ul style="list-style-type: none"> <li>• Verhoog het volume van de luidspreker van <b>DELL C2422HE/ C2722DE/C3422WE</b> naar maximum in de instellingsinterface voor Geluid</li> <li>• Druk op de knop Volume hoger voor het verhogen van het luidsprekervolume van <b>DELL C2422HE/C2722DE/C3422WE</b></li> </ul>
Webcam wordt niet gedetecteerd	Webcam wordt niet gedetecteerd in Windows Device Manager [Apparaatbeheer]	<ul style="list-style-type: none"> <li>• Controleer of de webcam-module is uitgeschoven.</li> <li>• Zorg ervoor dat de USB upstream-kabel is aangesloten tussen het beeldscherm en de computer of notebook.</li> <li>• Sluit de USB upstream-kabel opnieuw aan op de computer of notebook.</li> </ul>
Webcam kan geen verbinding maken / Webcam losgekoppeld	Kon camera van monitor niet detecteren / Kon niet terug schakelen naar de PC-camera.	<ul style="list-style-type: none"> <li>• Zet het beeldscherm terug naar de Factory Settings [Fabrieksinstellingen].</li> <li>• Schakel het beeldscherm uit, trek de stekker van het netsnoer van het beeldscherm uit het stopcontact, sluit het snoer opnieuw aan en schakel het beeldscherm vervolgens in.</li> <li>• Selecteer de camera van de monitor opnieuw in de instelling Camera / Video van uw UC-conferentietoepassing.</li> </ul>



<b>Probleem</b>	<b>Wat u ervaart</b>	<b>Mogelijke oplossingen</b>
Microfoon is gedempt	Microfoon is gedempt in Windows Device Manager [Apparaatbeheer]	<ul style="list-style-type: none"> <li>• Controleer of de webcam- en microfoonmodule is uitgeschoven.</li> <li>• Zorg ervoor dat de USB upstream-kabel is aangesloten tussen het beeldscherm en de computer of notebook.</li> <li>• Sluit de USB upstream-kabel opnieuw aan op de computer of notebook.</li> <li>• Zorg ervoor dat de microfoon is ingeschakeld/geactiveerd op de monitor. Als het LED-lampje voor dempen van de microfoon statisch rood brandt (geeft aan dat microfoon is gedempt), drukt u op de microfoonknop om de microfoon te activeren.</li> <li>• Zorg ervoor dat de microfoon van het beeldscherm is geselecteerd en ingeschakeld/geactiveerd in de instellingen van de UC-toepassing.</li> </ul>
Microfoonvolume is laag / klinkt zacht	Microfoonvolume is laag / klinkt zacht voor de andere deelnemers tijdens audio-/video-oproep	<ul style="list-style-type: none"> <li>• Controleer of de webcam-module is uitgeschoven. Het LED-lampje van de knop Dempen gaat uit (geeft aan dat de microfoon is geactiveerd).</li> <li>• Pas de afstand tussen de gebruiker en de microfoon aan. De gebruiker moet het te ver van de microfoon zitten vermijden. De meest optimale afstand tussen de gebruiker en de microfoon is 70 cm.</li> <li>• Zorg ervoor dat de microfoon van het beeldscherm is geselecteerd en ingeschakeld/geactiveerd in de instellingen van de UC-toepassing.</li> <li>• Verhoog het volume van de microfoon in de instellingsinterface voor Geluid aan de PC-zijde / in de UC-toepassing.</li> </ul>



<b>Probleem</b>	<b>Wat u ervaart</b>	<b>Mogelijke oplossingen</b>
Knoppen aan de voorkant werken niet	Geen respons van de UC-toepassing bij drukken op de knoppen op de luidspreker	<ul style="list-style-type: none"> <li>• Zorg ervoor dat de USB upstream-kabel (Type-A naar Type-B of Type-C naar Type-C) is aangesloten van de PC naar de monitor.</li> <li>• Controleer of de webcam-module is uitgeschoven.</li> <li>• Voor sommige UC-platforms / toepassingen werkt de functie Dempnen door te drukken op de knop Dempnen, maar het pictogram Dempnen op het UC-platform is niet gesynchroniseerd (Pictogram toon activeren). Zie voor meer informatie <a href="#">Unified Communications (UC) Platform Compatibility List</a>.</li> </ul>
Webcambeeld lijkt overbelicht	Webcambeeld toont overbelichte achtergrond	<ul style="list-style-type: none"> <li>• Pas de conditie van omgevingsverlichting aan. Zorg ervoor dat de monitor is opgesteld in een goed verlichte omgeving, bij voorkeur onder plafondverlichting. De gebruiker moet een donkere achtergrond vermijden. De gebruiker moet de richting van een venster met helder zonlicht vermijden.</li> <li>• U kunt ook kiezen voor het downloaden van de C2422HE/C2722DE/C3422WE-monitorfirmwareversie van respectievelijk M2T105/M3T105/M2T105 of hoger, wat de functie van automatische belichting (AE) van de webcam verbetert. Ga naar <a href="https://www.dell.com/support">https://www.dell.com/support</a>.</li> </ul>
Webcambeeld ziet er korrelig / donker uit	Webcambeeld ziet er korrelig / donker uit	<ul style="list-style-type: none"> <li>• Pas de conditie van omgevingsverlichting aan. Zorg ervoor dat de monitor is opgesteld in een goed verlichte omgeving, bij voorkeur onder plafondverlichting. De gebruiker moet een donkere omgeving vermijden.</li> </ul>





<b>Probleem</b>	<b>Wat u ervaart</b>	<b>Mogelijke oplossingen</b>
Beeld van webcam ziet er wazig uit	Beeld van webcam ziet er wazig / niet scherp uit.	<ul style="list-style-type: none"> <li>• Pel de transparante beschermfolie eraf die op de voorkant van de webcam is geplakt.</li> <li>• Als de beschermfolie er al af is gepeld, gebruikt u een schone en enigszins vochtige doek voor het afvegen van het oppervlak van de voorste webcam.</li> <li>• Pas de afstand tussen de gebruiker en de camera aan. De gebruiker moet het te ver van de camera zitten vermijden. De meest optimale afstand tussen de gebruiker en de camera is 70 cm.</li> </ul>

## **Specifieke problemen van Microsoft® Teams® / Skype for Business®**

<b>Specifieke symptomen</b>	<b>Wat u ervaart</b>	<b>Mogelijke oplossingen</b>
De knop Teams werkt niet	Door kort drukken op de knop Teams wordt de toepassing Teams niet naar de voorgrond gebracht	<ul style="list-style-type: none"> <li>• Zorg ervoor dat de USB upstream-kabel (Type-A naar Type-B of Type-C naar Type-C) is aangesloten van de PC naar de monitor.</li> <li>• Zorg ervoor dat de toepassing Teams is aangemeld en reeds wordt uitgevoerd op de achtergrond. Het LED-lampje van de knop Teams brandt statisch wit.</li> <li>• Zorg ervoor dat de Teams-account is voorzien / ingesteld als modus 'Alleen Teams'. De tenant-beheerder moet de account inschakelen in de modus 'Alleen Teams'.</li> <li>• De knop Teams werkt alleen met de toepassing Teams in de modus 'Alleen Teams'. De instelling kan variëren in een bedrijfsomgeving, wat ertoe leidt dat de knop Teams niet werkt op de monitor. Controleer met uw systeembeheerder.</li> </ul>



De knop Hookswitch werkt niet	Door kort drukken op de knop Hookswitch wordt oproep niet beantwoord	<ul style="list-style-type: none"> <li>• Zorg ervoor dat de USB upstream-kabel (Type-A naar Type-B of Type-C naar Type-C) is aangesloten van de PC naar de monitor.</li> <li>• Zorg ervoor dat de Teams-account is voorzien / ingesteld als modus 'Alleen Teams'. De tenant-beheerder moet de account inschakelen in de modus 'Alleen Teams'.</li> </ul>
De knop Dempen werkt niet	Door drukken op de knop Dempen wordt de microfoon niet gedempt en geactiveerd	<ul style="list-style-type: none"> <li>• Zorg ervoor dat de USB upstream-kabel (Type-A naar Type-B of Type-C naar Type-C) is aangesloten van de PC naar de monitor.</li> <li>• Controleer of de webcam-module is uitgeschoven. Het LED-lampje van de knop Dempen gaat uit (geeft aan dat de microfoon is geactiveerd).</li> <li>• Zorg ervoor dat de Teams-account is voorzien / ingesteld als modus 'Alleen Teams'. De tenant-beheerder moet de account inschakelen in de modus 'Alleen Teams'.</li> </ul>
Webcam geeft geen beeld	Webcam geeft geen beeld bij het gebruik van Skype for Business (SfB)	<ul style="list-style-type: none"> <li>• Controleer of de webcam-module is uitgeschoven.</li> <li>• Selecteer 'RGB-webcam DELL-monitor' als camera in instelling Skype-video-apparaat.</li> </ul>
Webcam is bezet	Webcam is bezet en kan niet worden gebruikt	<ul style="list-style-type: none"> <li>• Controleer of de webcam-module is uitgeschoven.</li> <li>• Vermijd het uitvoeren van meerdere conferentiessoftwares tegelijkertijd. Bij het gebruik van 'conferentiessoftware A', sluit u de andere 'conferentiessoftware B'.</li> </ul>



## Specifieke problemen Universal Serial Bus (USB)

Specifieke symptomen	Wat u ervaart	Mogelijke oplossingen
USB-interface werkt niet	USB-randapparatuur werkt niet	<ul style="list-style-type: none"><li>• Controleer of het scherm is ingeschakeld.</li><li>• Sluit de upstream-kabel weer aan op uw computer.</li><li>• Sluit de USB-randapparatuur weer aan (downstream connector).</li><li>• Schakel de monitor uit en weer in.</li><li>• Herstart de computer.</li><li>• Sommige USB-apparaten zoals draagbare harde schijven hebben een zwaardere voedingsbron nodig; sluit de schijf rechtstreeks op de computer aan.</li></ul>
super speed USB 3.2 Gen 1 interface is traag.	super speed USB 3.2 Gen 1-randapparatuur werkt traag of helemaal niet	<ul style="list-style-type: none"><li>• Controleer of de computer USB 3.0 ondersteunt.</li><li>• Sommige computers hebben USB 3.0-, USB 2.0- en USB 1.1-poorten. Controleer of de juiste USB-poorten wordt gebruikt.</li><li>• Sluit de upstream-kabel weer aan op uw computer.</li><li>• Sluit de USB-randapparatuur weer aan (downstream connector).</li><li>• Herstart de computer.</li></ul>
Draadloze USB-randapparatuur stopt met werken als een USB 3.0-apparaat wordt aangesloten.	Draadloze USB-randapparatuur reageert langzaam of alleen als de afstand tot de ontvanger kleiner wordt.	<ul style="list-style-type: none"><li>• Vergroot de afstand tussen de USB 3.0-randapparatuur en de draadloze USB-ontvanger.</li><li>• Plaats de draadloze USB-ontvanger zo dicht bij de draadloze USB-randapparatuur als mogelijk is.</li><li>• Gebruik een USB-verlengkabel om de draadloze USB-ontvanger zo ver mogelijk van de USB 3.0-poort te plaatsen.</li></ul>
USB werkt niet	Geen USB-functionaliteit	Raadpleeg de invoerbron en de USB-koppeltabel.



# Bijlage

## FCC-meldingen (alleen V.S.) en andere wettelijke informatie

Zie voor FCC-meldingen en andere wettelijke informatie de regelgevingswebsite op [https://www.dell.com/regulatory\\_compliance](https://www.dell.com/regulatory_compliance).

## Contact opnemen met Dell

Voor klanten in de Verenigde Staten: bel 800-WWW-DELL (800-999-3355).

 **OPMERKING: Als u niet over een actieve internetverbinding beschikt, kunt u contactgegevens vinden op uw factuur, pakbon, rekening of productcatalogus van Dell.**

Dell levert verschillende online en telefonische ondersteunings- en service-opties. De beschikbaarheid verschilt per land en product, en sommige diensten zijn mogelijk niet beschikbaar in uw gebied.

### Voor online-monitor ondersteuning:

Raadpleeg <https://www.dell.com/support/monitors>.

### Contact opnemen met Dell voor verkoop, technische ondersteuning of de klantendienst:

1. Ga naar <https://www.dell.com/support>.
2. Controleer uw land of regio in het afrolmenu Choose A Country/Region (Kies een land/regio) in de rechter benedenhoek van de pagina.
3. Klik op Contact Us (Contact met ons opnemen) naast het afrolmenu voor het land.
4. Selecteer de juiste link voor service of ondersteuning aan de hand van uw behoeften.
5. Kies de methode om met Dell contact op te nemen die voor u geschikt is.

## EU-productdatabank voor energielabels en productinformatiebladen

C2422HE: <https://eprel.ec.europa.eu/qr/394427>

C2422HE WOST: <https://eprel.ec.europa.eu/qr/420518>

C2722DE: <https://eprel.ec.europa.eu/qr/394149>

C3422WE: <https://eprel.ec.europa.eu/qr/402022>

