

Dell C2422HE
Dell C2722DE
Dell C3422WE ívelt
videokonferencia-monitor
Felhasználói útmutató





MEGJEGYZÉS: A MEGJEGYZÉS fontos információkra utal, amelyek segítenek a számítógép jobb kihasználásában.



VIGYÁZAT: A VIGYÁZAT jelzés a hardver meghibásodását vagy az adatvesztés lehetőségét jelzi, ha nem tartják be az utasításokat.



FIGYELEM: A FIGYELEM anyagi kár, személyi sérülés vagy halál potenciális veszélyére hívja fel a figyelmet.

Szerzői jog © 2020-2021. Dell Inc. vagy leányvállalatai. Minden jog fenntartva. A Dell, az EMC és egyéb védjegyek a Dell Inc. vagy leányvállalatainak védjegyei. Az egyéb védjegyek tulajdonosaik védjegyei lehetnek.

A jelen kiadványok bármilyen formában történő sokszorosítása a Dell Inc. előzetes írásos engedélye nélkül szigorúan tilos.

A szövegben szereplő védjegyek: A Dell és a DELL-embléma a Dell Inc. védjegye. A Microsoft és a Windows a Microsoft Corporation védjegye vagy bejegyzett védjegye az Egyesült Államokban és/vagy más országokban. Az ENERGY STAR az Amerikai Környezetvédelmi Hivatal (EPA) bejegyzett védjegye. Az ENERGY STAR partnereként a Dell Inc. meggyőződött arról, hogy a jelen készülék megfelel az ENERGY STAR energiagazdálkodásra vonatkozó irányelveinek.

A jelen dokumentumban egyéb védjegyek és kereskedelmi nevek is szerepelhetnek, amelyek a védjegyek birtokosaira, illetve termékeikre vonatkoznak. A Dell Inc. kijelenti, hogy nem rendelkezik semmilyen tulajdonosi érdekeltséggel mások védjegyeiben vagy kereskedelmi neveiben.

Tartalomjegyzék

Biztonsági utasítások	6
A monitorról	7
A csomag tartalma	7
A termék jellemzői	8
Alkatrészek és kezelőszervek	10
Előlnézet	10
Hátulnézet	12
Alulnézet	13
A monitor műszaki adatai	14
Felbontási adatok	17
Előre beállított megjelenítési módok	18
DP Multi-Stream Transport (MST) módok	21
USB-C Multi-Stream Transport (MST) módok	21
Unified Communications (UC) Platform kompatibilitáslista	22
Elektromos műszaki adatok	23
Webkamera– mikrofon jellemzők	24
Hangszóró műszaki adatai	24
Fizikai jellemzők	24
Környezetvédelmi jellemzők	26
Csatlakozó érintkező-kiosztása	27
Plug-and-Play	34
LCD-monitor minőségi és képpont szabályzat	34
Ergonómia	35
A megjelenítő kezelése és mozgatása	37
Karbantartási útmutató	38
A monitor tisztítása	38
A monitor beüzemelése	39
Az állvány csatlakoztatása	39
A döntés, elforgatás és függőleges kinyújtás használata	42



Döntés elforgatás és függőleges kinyújtás	42
A megjelenítő elforgatása (csak C2422HE/C2722DE)	43
A számítógép megjelenítési beállításainak konfigurálása elforgatás után (csak C2422HE/C2722DE)	44
A monitor webkamera üzemeltetése	45
A monitor csatlakoztatása	46
Dell Power Button Sync (DPBS)	50
A monitor csatlakozása első alkalommal a DPBS-hez	52
A DPBS funkció használata	53
A monitor csatlakoztatása az USB-C Multi-Stream Transport (MST) funkció használatához (csak C2422HE/C2722DE) DPBS módban	55
A monitor csatlakoztatása USB-C használatához DPBS-üzemmódban	56
A kábelek rendezése	58
A monitor rögzítése Kensington-féle biztonsági zárral (opcionális)	58
A monitorállvány eltávolítása	59
Falra szerelési lehetőség (opcionális)	60
A monitor üzemeltetése	61
Kapcsolja be a monitort	61
A botkormány használata	61
A hátlap kezelőszerveinek használata	62
Az OSD lezárása funkció használata	63
Előlapon lévő gomb	66
képernyőn megjelenő (OSD-) menü használata	67
A menürendszer elérése	67
OSD figyelmeztető üzenetek	82
A maximális felbontás beállítása	87
A KVM USB-kapcsoló beállítása	88
Az Auto KVM beállítása	91
A Windows Hello beállítása	93
A monitor webkamera beállítása alapértelmezett beállításként	97
A monitor hangszóró beállítása alapértelmezett beállításként	101



Hibaelhárítás	105
Önteszt.	105
Beépített diagnosztika.	106
Általános problémák	107
Termékspecifikus problémák	110
A Microsoft® Teams®-re / Skype for Business®-re jellemző problémák	118
Univerzális soros buszra (USB) jellemző problémák	120
Függelék	121
FCC nyilatkozat (csak az USA-ban) és egyéb hatósági információ	121
A Dell elérhetőségei	121
EU termék-adatbázis energiafogyasztási címkék és terméktájékoztató lap számára	121



Biztonsági utasítások

⚠ FIGYELEM: Az ebben a használati útmutatóban leírt kezelőszervektől vagy beállításoktól, illetve eljárásoktól eltérő kezelőszervek és beállítások használata, illetve más eljárások végrehajtása áramütéssel, elektromos kockázattal és/vagy mechanikai veszélyekkel járhat.

- A monitort stabil felületre helyezze és óvatosan kezelje. A képernyő törékeny, ezért megsérülhet, ha elejtik vagy erős ütés éri.
- Mindig győződjön meg arról, hogy az Ön monitorjának elektromos tápellátása megfelel az Ön tartózkodási helyén rendelkezésre álló tápfeszültségnek.
- A monitort szobahőmérsékleten tartsa. A szélsőségesen hideg vagy meleg körülmények károsan befolyásolhatják a kijelző folyadékkristályát.
- Ne tegye ki a monitort erős rezgésnek vagy ütődésnek. Például, ne helyezze a monitort gépkocsi csomagtartójába.
- Húzza ki a monitor tápkábelét, ha hosszabb ideig nem fogja használni.
- Az áramütés elkerülése érdekében soha ne távolítsa el a fedelet vagy érintse meg a monitor belsejét.

A biztonsági utasításokkal kapcsolatos tájékoztatásért lásd: Biztonsági, környezetvédelmi és szabályozási információk (SERI).



A monitorról





A csomag tartalma

A monitort az alábbi táblázatban bemutatott tartozékokkal együtt szállítjuk. Ha valamelyik részegység hiányzik, vegye fel a kapcsolatot a Dellel. Bővebb tájékoztatásért lásd: [Kapcsolatfelvétel a Dellel](#).

MEGJEGYZÉS: Elképzelhető, hogy egyes részegységek opcionálisak és az Ön által megvásárolt monitor nem tartalmazza azokat. Egyes jellemzők nem feltétlenül elérhetők bizonyos országokban.

	Display (Megjelenítés)
	Állvány
	Talp
	Tápkábel (országoként eltér)



	DisplayPort-kábel (DisplayPort – DisplayPort)
	USB 3.2 Gen1 Type-A – Type-B upstream kábel
	USB Type-C-kábel (C – C)
	<ul style="list-style-type: none"> • Gyors útmutató • Biztonsági, környezetvédelmi és szabályozási információk

A termék jellemzői

A **Dell C2422HE/C2722DE/C3422WE** monitor aktív mátrix, vékonyfilm-tranzisztoros (TFT), folyadékkristályos panellel (LCD) és LED háttérvilágítással rendelkezik. A monitor jellemzői egyebek között a következők:

- **C2422HE:** 60,47 cm (23,8 in.) aktív terület (átlósan mérve) 1920 x 1080 (16:9) felbontás, valamint teljes képernyős támogatás a kisebb felbontásokhoz.
- **C2722DE:** 68,47 cm (27,0 in.) aktív terület (átlósan mérve) 2560 x 1440 (16:9) felbontás, valamint teljes képernyős támogatás a kisebb felbontásokhoz.
- **C3422WE:** 86,71 cm (34,14 in.) aktív terület (átlósan mérve) 3440 x 1440 (21:9) felbontás, valamint teljes képernyős támogatás a kisebb felbontásokhoz.
- Nagy megtekintési szögek 99% sRGB-színnel.
- **C2422HE/C2722DE:** billentés, forgatás, képelforgatás és magasságállítás funkciókkal.
- **C3422WE:** billentés, forgatás és magasságállítás funkciókkal.
- Beépített hangszórók (2 x 5 W).
- Levehető állvány és Video Electronics Standards Association (VESA™) 100 mm-es szerelőnyílások a rugalmas felszerelési lehetőségekhez.
- Az ultravékony káva minimálisra csökkenti a káva miatti rést a többmonitoros használat során, és egyszerűbb felállítást tesz lehetővé, elegáns megtekintési élményt kínálva.
- A DP által kínált sokoldalú digitális csatlakoztatási lehetőségek jövőállóvá teszik monitorát.



- Egy darab USB Type-C aljzat a kompatibilis notebook számítógépek tápfeszültséggel történő ellátásához, miközben videojelet fogad.
 - Az USB-C és RJ45-aljzatok egy kábeles hálózati csatlakozást tesznek lehetővé.
 - Plug and Play képesség amennyiben a számítógépe támogatja.
 - Képernyőmenüs (OSD) beállítási lehetőségek az egyszerű beállításhoz és optimális képhez.
 - Főkapcsoló- és OSD-gombok zárolása.
 - Biztonsági zárat fogadó horony.
 - **C2422HE/C2722DE:** ≤ 0,3 W készenléti üzemmódban.
 - **C3422WE:** ≤ 0,5 W készenléti üzemmódban.
 - A C3422WE Picture by Picture (PBP) mód választását is lehetővé teszi.
 - A C3422WE készüléken lehetőség van az USB KVM funkció váltására PBP-módban.
 - A monitort ellátták a Dell Power Button Sync (DPBS) funkcióval, ami a PC rendszer energiaállapotának vezérlését teszi lehetővé a monitor főkapcsolójával.*
 - Premium Panel Exchange a lelki nyugalomért.
 - Optimális szemkényelmet villódzásmentes képernyővel és alacsony szintű kékfény-kibocsátással.
 - A monitor Alacsony szintű kékfényt kibocsátó panelt alkalmaz és megfelel a TÜV Rheinland (Hardveres megoldás) követelményeinek gyári alapbeállításban/ alapértelmezett módban.
 - Csökkenti a képernyő által kibocsátott kékfény hordozta veszély szintjét, hogy a megtekintés kevésbé legyen megterhelő a szemének.
 - A monitor villódzásmentes technológiát alkalmaz, ami megszünteti a látható villódzást, kényelmes megtekintési élményt nyújt és megelőzi a szemmegeőltetést és -fáradtságot a felhasználóknál.
 - Microsoft Teams®-tanúsítással.
 - Windows Hello® (Arcfelismerés)-tanúsítással és Microsoft Cortana támogatással®.
- * PC rendszer, amely támogatja a DPBS-t: Dell OptiPlex 7090/3090 Ultra platform.

⚠ FIGYELEM: A monitor kékfény-kibocsátásának esetleges hosszú távú hatásai károsak lehetnek a szemre, pl. szemmegeőltetést, digitális szemirritációt okozva.



Alkatrészek és kezelőszervek

Előnézet

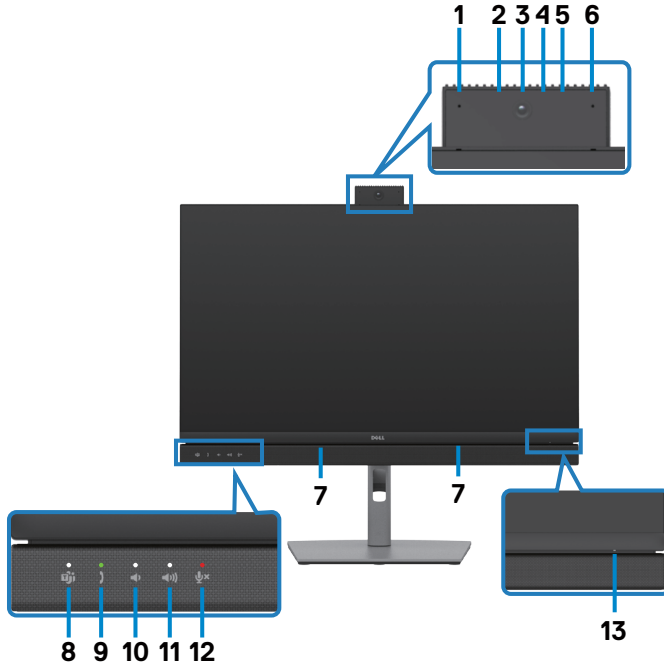

Címke	Leírás	Használat
1,6	Mikrofonok	Monitor mikrofonok (Mic). A mikrofon aktiválódik, amikor a webkamera és mikrofon egység felugrik. A mikrofon kikapcsolódik, amikor az egység visszahúzódik.
3	Webkamera lencse	Videokonferencia során közvetíti az Ön képét. A webkamera aktiválódik, amikor a webkamera és mikrofon egység felugrik. A webkamera kikapcsolódik, amikor az egység visszahúzódik.
2,4	IR LED	Infravörös (IR) jelzőfény.
5	Webkamera működésjelző LED	Webkamera jelzőfény. Fehéren világít, amikor a webkamera használatban van.
7	Beépített hangszórók	Hangjel kibocsátásához az audió kimeneten keresztül.



8	Teams gomb és LED	<p>A LED folyamatos fehér fénnel világít, amikor a Microsoft Teams® bejelentkezett állapotban van és fut.</p> <p>A LED villog, ha Teams-értesítés érkezik.</p> <p>Röviden nyomja meg a gombot a Teams indításához és az értesítés megnyitásához. Győződjön meg arról, hogy a Teams alkalmazásba bejelentkezett és az fut a háttérben.</p> <p>MEGJEGYZÉS: Ahhoz, hogy a Teams gomb működjön, győződjön meg arról, hogy a Teams-fiókot „Csak Teams” üzemmódba helyezte/állította be. A bérlő rendszergazdának „Csak Teams” módban kell engedélyeznie a fiókot.</p> <p>MEGJEGYZÉS: A Teams gomb csak a Teams alkalmazással működik „Csak Teams” módban. A beállítás vállalati környezetben eltérhet, ami azt eredményezheti, hogy a Teams gomb nem működik a monitoron. Kérjük, érdeklődjön a rendszergazdánál.</p>
9	Híváskapcsoló és LED	<p>A LED zölden villog, ha bejövő Teams/Skype for Business- (SfB-) hívás érkezik.</p> <p>A LED folyamatos zöld fénnel világít Teams/Skype for Business- (SfB-) hívás közben.</p> <p>Nyomja meg röviden a hívás fogadásához/befejezéséhez.</p> <p>Nyomja meg hosszan a bejövő hívás elutasításához.</p>
10	Hangerő csökkentése és LED	<p>Nyomja meg röviden a hangerő két egységgel történő csökkentéséhez.</p> <p>Nyomja meg hosszan a hangerő folyamatos csökkentéséhez.</p>
11	Hangerő növelése és LED	<p>Nyomja meg röviden a hangerő két egységgel történő növeléséhez.</p> <p>Nyomja meg hosszan a hangerő folyamatos növeléséhez.</p>
12	Mikrofon némítás és LED	<p>Nyomja meg a mikrofon némításához és visszakapcsolásához.</p> <p>A LED folyamatos vörös fénnel világít, amikor a mikrofon némítva van, illetve ha a webkamera és mikrofon egység vissza van húzva.</p> <p>A LED kialszik, ha a mikrofont engedélyezik/visszakapcsolják.</p>



13	Működésjelző LED	A folyamatos fehér színű fény azt jelzi, hogy a monitor be van kapcsolva és rendesen működik. A fehéren lélegző fény azt jelzi, hogy a monitor készenléti üzemmódban van.
----	------------------	---

Hátulnézet



Címke	Leírás	Használat
1	VESA-szerelőnyílások (100 mm x 100 mm a felszerelt VESA-fedél alatt)	Szerelje fel a falra a monitort egy VESA-kompatibilis fali konzolkészlet segítségével (100 mm x 100 mm).
2	Szabályozással kapcsolatos információkat tartalmazó címke	Felsorolja a hatósági jóváhagyásokat.
3	Állvány kioldó gombja	Kioldja az állványt a monitorról.
4	Főkapcsoló gomb	A monitor be-, illetve kikapcsolásához.
5	Botkormány	Az OSD-menü vezérléséhez való. További információkért lásd: A monitor működtetése.
6	MAC-cím, vonalkód, sorozatszám és szervizcímke	Erre a címkére hivatkozzon, ha fel kell vennie a kapcsolatot a Dellel műszaki segítség ügyében. A szervizcímke egyedi alfanumerikus azonosító, amely lehetővé teszi a Dell szerviztechnikusai számára a számítógép hardverelemeinek azonosítását és a jótállási információk elérését.
7	Kábelrendező nyílás	A kábelek rendezésére lehet használni úgy, hogy a nyíláson átfűzi azokat.



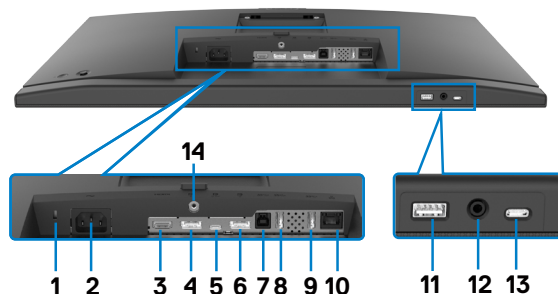

Alulnézet



Címke	Leírás	Használat
1	Biztonsági zárat fogadó horony	A monitort biztonsági kábelzárral helyhez rögzíti (külön kapható).
2	Tápcsatlakozó	Csatlakoztassa a tápkábelt.
3	HDMI-aljzat	Csatlakoztassa számítógépét a HDMI-kábel segítségével.
4	DisplayPort-bemenet	Csatlakoztassa számítógépét a DisplayPort-kábel segítségével.
5	USB Type-C Upstream/DisplayPort	<p>Csatlakoztassa a számítógépét az USB Type-C-kábel segítségével.</p> <p>The USB Type-C aljzat a leggyorsabb átviteli sebességet (USB 3.2 Gen 1) és alternatív módot kínál DP 1.2 (C2422HE/C3422WE) / DP 1.4 (C2722DE) támogatással a következők esetében, illetve PD 20 V/4,5 A, 15 V/3 A, 9 V/3 A, valamint 5 V/3 A tápfeszültséget.</p> <ul style="list-style-type: none"> · A C2422HE maximális felbontása 1920 x 1080 képpont 60 Hz mellett · A C2722DE maximális felbontása 2560 x 1440 képpont 60 Hz mellett · A C3422WE maximális felbontása 3440 x 1440 képpont 60 Hz mellett <p>MEGJEGYZÉS: Az USB Type-C nem támogatott Windows 10-nél korábbi Windows verziók esetében.</p>



6	DP-aljzat (ki) 	DP-kimenet MST (Multi-Stream Transport)-képes monitor számára. Az MST engedélyezését illetően lásd a következő fejezet utasításait: „ A monitor csatlakoztatása a DP MST-funkció használatához ”. MEGJEGYZÉS: A DP kimeneti aljzat használatához távolítsa el a gumidugót. MEGJEGYZÉS: az aljzat csak a C2422HE/C2722DE típuson.
7	USB-B upstream aljzat	Csatlakoztassa a monitorhoz mellékelt USB-kábelt a számítógéphez. Amint csatlakoztatta ezt a kábelt, a monitor USB downstream aljzatai használatba vehetők.
8,9,11	super speed USB 5 Gbps (USB 3.2 Gen1) (3)	Csatlakoztassa USB-eszközét. Ezeket az aljzatokat csak akkor használhatja, ha USB-kábellel (Type-A – Type-B vagy Type-C – Type-C) összekötötte a számítógépet a monitorral. Az akkumulátor ikonnal  jelölt aljzat támogatja a Battery Charging Rev. 1.2 funkciót.
10	RJ-45 csatlakozó	Kapcsolódás az internethez. Az interneten való böngészés RJ45-aljzaton csak akkor lehetséges, ha USB-kábellel (Type-A – Type-B vagy Type-C – Type-C) összekötötte a számítógépet a monitorral.
12	Fejhallgató-aljzat	Csatlakoztasson fejhallgatót vagy headsetet hang lejátszásához HDMI-, DisplayPort- vagy USB Type-C audió csatornán. MEGJEGYZÉS: A fülhallgatóból vagy fejhallgatóból érkező túlzott hangnyomás hallássérülést vagy halláskárosodást okozhat. A hangszín-szabályozó maximumra állítása megnöveli a fülhallgatók és fejhallgatók kimeneti feszültségét, és ezzel a hangnyomásszintet is.
13	USB Type-C downstream aljzat	Az  ikonnal jelölt aljzat támogatja az 5 V / 3 A kimeneti teljesítményt. Csatlakoztassa USB-eszközét. Ezeket az aljzatokat csak akkor használhatja, ha USB-kábellel (Type-A – Type-B vagy Type-C – Type-C) összekötötte a számítógépet a monitorral.
14	Állványrögítő	Az állványt a monitorhoz rögzítheti egy M3 x 6 mm -es csavar segítségével (a csavar nem tartozék).

A monitor műszaki adatai

Típus	C2422HE	C2722DE	C3422WE
képernyő típus	Aktív mátrix - TFT LCD		
Paneltípus	Síkbeli kapcsolási technológia		
Képarány	16:9	16:9	21:9



Hasznos képméret arányai			
Átló	60,47 cm (23,8 in.)	68,47 cm (27 in.)	86,71 cm (34,14 in.)
Aktív képterület			
Vízszintes	527,04 mm (20,75 in.)	596,74 mm (23,49 in.)	799,8 mm (31,49 in.)
Függőleges	296,46 mm (11,67 in.)	335,66 mm (13,22 in.)	334,80 mm (13,18 in.)
Terület	156246,28 mm ² (242,18 in. ²)	200301,75 mm ² (310,47 in. ²)	267773,04 mm ² (415,05 in. ²)
Pixelméret	0,2745 (V) mm x 0,2745 (F) mm	0,2331 (V) mm x 0,2331 (F) mm	0,2325 (V) mm x 0,2325 (F) mm
Pixel per hüvelyk (PPI)	92,56	108,79	109,68
Látószög			
Vízszintes	178° (jellemző)		
Függőleges	178° (jellemző)		
Fényerő	250 cd/m ² (jellemző)	350 cd/m ² (jellemző)	300 cd/m ² (jellemző)
Kontrasztarány	1000-1 (jellemző)		
Görbület (Csak C3422WE)	NA	NA	3800R (jellemző)
Kijelzőképernyő bevonata	Az első polárszűrő tükröződésmentes (3H) kemény bevonata		
Háttérvilágítás	LED		
Válaszidő (Szürkétől szürkéig)	5 ms (Gyors üzemmód) 8 ms (Normál üzemmód)	5 ms (Gyors üzemmód) 8 ms (Normál üzemmód)	5 ms (Gyors üzemmód) 8 ms (Normál üzemmód)
Színmélység	16,78 millió szín	16,78 millió szín	1,07 milliárd szín ¹
Színartomány ²	99% sRGB		



Csatlakoztatási lehetőségek	<ul style="list-style-type: none"> • 1 x DP 1.2 (HDCP1.4) • 1 x HDMI1.4 (HDCP1.4) 	<ul style="list-style-type: none"> • 1 x DP 1.4 (HDCP1.4) • 1 x HDMI1.4 (HDCP1.4) 	<ul style="list-style-type: none"> • 1 x DP 1.2 (HDCP2.2) • 1 x HDMI2.0 (HDCP2.2)
	<ul style="list-style-type: none"> • 1 x USB Type-B (USB 3.2 Gen 1 upstream aljzat) • 1 x USB Type-C (Alternatív mód DisplayPort 1.4/1.2-vel, USB 3.2 Gen 1 upstream aljzat, Power Delivery PD legfeljebb 90 W) • 1 x USB Type-C downstream (15 W), USB 3.2 Gen 1 (5 Gbps) • 1 x DP (Kimenet) MST-vel (csak C2422HE/C2722DE) • 2 x super speed USB 5 Gbps (USB 3.2 Gen 1) • 1 x super speed USB 5 Gbps (USB 3.2 Gen 1) BC 1.2 töltési képességgel 2 A-en (max.) • 1 x 3,5 mm fejhallgató csatlakozóaljzat • 1 x RJ45 		
Káva szélessége (a monitor széle és az aktív képterület között)			
Fent	5,80 mm	7,80 mm	8,03 mm
Bal/Jobb	5,80 mm	7,80 mm	8,03 mm
Lent	50,89 mm	51,97 mm	56,60 mm
Állíthatóság			
Állítható magasságú állvány	140 mm	120 mm	120 mm
Billentés	-5° és 21° között	-5° és 21° között	-5° és 21° között
Elfordítás	-45° és 45° között	-45° és 45° között	-30° és 30° között
Tengely	-90° és 90° között	-90° és 90° között	NA
Döntés állítása	NA	NA	-4° és 4° között
Kábelrendező	Yes (Igen)		
Dell Display Manager (DDM)-kompatibilitás	Egyszerű elrendezés és egyéb billentyűfunkciók		
Biztonság	Biztonsági zárat fogadó horony (A biztonsági kábelrögzítő külön megvásárolható)		



¹ A videokimenet színeinek száma DP/HDMI-aljzaton 3440x1440 képpont maximális felbontás és 60 Hz képrfrissítés mellett 1,07 milliárd szín. A videokimenet színeinek száma USB-C-aljzaton 3440x1440 képpont maximális felbontás és 60 Hz képrfrissítés mellett 16,78 millió szín.

² Csak a panel saját felbontása mellett, a Custom Mode (Egyedi mód) előbeállítás alatt.

Felbontási adatok

Típus	C2422HE	C2722DE	C3422WE
Vízszintes pásztázási tartomány	30 kHz és 83 kHz között	30 kHz és 90 kHz között	30 kHz és 90 kHz között
Függőleges pásztázási tartomány	56 Hz és 76 Hz között		
Maximális előbeállított felbontás	1920 x 1080 képpont 60 Hz mellett	2560 x 1440 képpont 60 MHz mellett	3440 x 1440 képpont 60 MHz mellett
Video-megjelenítési képességek (HDMI, DP és USB Type-C alternatív mód)	480i, 480p, 576i, 560p, 720p, 1080i, 1080p		



**Előre beállított megjelenítési módok
C2422HE**

Megjelenítési mód	Vízszintes frekvencia (kHz)	Függőleges frekvencia (Hz)	Pixel- órajel (MHz)	Szink. polaritás (Vízszintes/ Függőleges)
VESA, 720 x 400	31,47	70	28,32	-/+
VESA, 640 x 480	31,47	60	25,17	-/-
VESA, 640 x 480	37,50	75	31,5	-/-
VESA, 800 x 600	37,88	60	40	+/+
VESA, 800 x 600	46,88	75	49,5	+/+
VESA, 1024 x 768	48,36	60	65	-/-
VESA, 1024 x 768	60,02	75	78,75	+/+
VESA, 1152 x 864	67,50	75	108	+/+
VESA, 1280 x 1024	64,0	60	108	+/+
VESA, 1280 x 1024	80,0	75	135	+/+
VESA, 1600 x 900	55,99	60	118,25	+/+
VESA, 1920 x 1080	67,50	60	148,50	+/+



C2722DE

Megjelenítési mód	Vízszintes frekvencia (kHz)	Függőleges frekvencia (Hz)	Pixel-órajel (MHz)	Szink. polaritás (Vízszintes/Függőleges)
VESA, 720 x 400	31,50	70,0	28,30	-/+
VESA, 640 x 480	31,50	60,0	25,20	-/-
VESA, 640 x 480	37,50	75,0	31,50	-/-
VESA, 800 x 600	37,90	60,30	40,0	+/+
VESA, 800 x 600	46,90	75,0	49,50	+/+
VESA, 1024 x 768	48,40	60,0	65,0	-/-
VESA, 1024 x 768	60,0	75,0	78,80	+/+
VESA, 1152 x 864	67,50	75,0	108,0	+/+
VESA, 1280 x 1024	64,0	60,0	108,0	+/+
VESA, 1280 x 1024	80,0	75,0	135,0	+/+
VESA, 1600 x 1200	75,0	60,0	162,0	+/+
VESA, 1920 x 1080	67,50	60,0	148,5	+/+
VESA, 2048 x 1080	58,23	26,37	23,99	+/-
VESA, 2048 x 1080	66,58	60,0	147,16	+/-
VESA, 2560 x 1440	88,80	60,0	241,50	+/-



C3422WE

Megjelenítési mód	Vízszintes frekvencia (kHz)	Függőleges frekvencia (Hz)	Pixel-órajel (MHz)	Szink. polaritás (Vízszintes/Függőleges)
VESA, 720 x 400	31,50	70,0	28,30	-/+
VESA, 640 x 480	31,50	60,0	25,20	-/-
VESA, 640 x 480	37,50	75,0	31,50	-/-
VESA, 800 x 600	37,90	60,30	40,0	+/+
VESA, 800 x 600	46,90	75,0	49,50	+/+
VESA, 1024 x 768	48,40	60,0	65,0	-/-
VESA, 1024 x 768	60,0	75,0	78,80	+/+
VESA, 1152 x 864	67,50	75,0	108,0	+/+
VESA, 1280 x 1024	64,0	60,0	108,0	+/+
VESA, 1280 x 1024	80,0	75,0	135,0	+/+
VESA, 1600 x 1200	75,0	60,0	162,0	+/+
VESA, 1920 x 1080	67,50	60,0	148,50	+/+
VESA, 2048 x 1080	66,58	60,0	147,16	+/-
VESA, 2560 x 1440	88,80	60,0	241,50	+/-
CVT 3440 x 1440	88,81	60,0	319,75	+/-



DP Multi-Stream Transport (MST) módok

C2422HE

MST forrásmonitor	Támogatott külső monitorok maximális száma
	1920 x 1080 képpont 60 Hz mellett
1920 x 1080 képpont 60 Hz mellett	3

MEGJEGYZÉS: Külső monitor maximális támogatott felbontása kizárólag 1920 x 1080 képpont 60 Hz mellett.

C2722DE

MST forrásmonitor	Támogatott külső monitorok maximális száma
	2560 x 1440 képpont 60 MHz mellett
2560 x 1440 képpont 60 MHz mellett	1

MEGJEGYZÉS: Külső monitor maximális támogatott felbontása 2560 x 1440 képpont 60 Hz mellett.

MEGJEGYZÉS: a DP-kimenet az MST-hez csak a C2422HE és C2722DE típuson támogatott.

USB-C Multi-Stream Transport (MST) módok

C2422HE

MST forrásmonitor	Támogatott külső monitorok maximális száma
	1920 x 1080 képpont 60 Hz mellett
1920 x 1080 képpont 60 Hz mellett	1

C2722DE

OSD infó megjelenítése: Kapcsolat sebessége (aktuális)	Támogatott külső monitorok maximális száma
	2560 x 1440 képpont 60 MHz mellett
HBR3(DP 1.4)	1
HBR2(DP 1.2)	0

MEGJEGYZÉS: Ha a Dell C2722DE MST-nek QHD felbontást kell elérnie, és fenn kell tartania az USB gen1 sávszélességet (ha az OSD megjelenítés beállítása nagy adatsebesség), akkor USB 3.2 Gen2-kábelre (1 m) kell cserélni, és a PC Type-C aljzatának támogatnia kell a HBR3-at.



Unified Communications (UC) Platform kompatibilitáslista

Az alábbi táblázat összefoglalja a Dell C2422HE, C2722DE és C3422WE videokonferencia-monitorokon működő hívásfunkciókat, ha az alábbi UC platformokat használják[#].

Hívásfunkciók	Microsoft Teams előhívása	Hívás fogadása	Hívás befejezése	Hívás elutasítása	A hangszóró hangerejének csökkentése	A hangszóró hangerejének növelése	Mikrofon némitása/visszakapcsolása
Gomb	Teams	Horogkapcsoló	Horogkapcsoló	Horogkapcsoló	Hangerő csökkentése	Hangerő növelése	Némitás
Microsoft Teams	✓	✓	✓	✓	✓	✓	✓
Skype for Business	x	✓	✓	✓	✓	✓	✓
Zoom	x	x	x	x	✓	✓	✓*
Google Hangouts	x	x	x	x	✓	✓	✓*
BlueJeans	x	x	x	x	✓	✓	✓*
Cisco Webex	x	x	x	x	✓	✓	✓*
FaceTime	x	x	x	x	✓	✓	✓*
Slack	x	x	x	x	✓	✓	✓*
GoToMeeting	x	x	x	x	✓	✓	✓*

✓ A Dell C2422HE/C2722DE/C3422WE típus hívásfunkciói működnek az UC platform alatt

x A Dell C2422HE/C2722DE/C3422WE típus hívásfunkciói nem működnek az UC platform alatt

* A némitás funkció a Dell C2422HE/C2722DE/C3422WE monitoron működik a némitás gomb megnyomására, de a némitás ikon az UC platformon nincs szinkronban (azaz az ikon a némitás megszüntetését mutatja).

Windows 10 64 bites operációs rendszer alatt



Elektromos műszaki adatok

Típus	C2422HE	C2722DE	C3422WE
Videó bemeneti jelek	<ul style="list-style-type: none"> Digitális videojel minden differenciális vonalhoz Differenciás vonalanként 100 ohm névleges impedancia DP/HDMI/USB Type-C jebemenet támogatása 		
Bemeneti feszültség/frekvencia/áramerősség	100-240 VAC / 50 vagy 60 Hz \pm 3 Hz / 2,3 A (maximális)	100-240 VAC / 50 vagy 60 Hz \pm 3 Hz / 2,5 A (maximális)	100-240 VAC / 50 vagy 60 Hz \pm 3 Hz / 2,8 A (maximális)
Bekapcsolási túláram	120 V: 42 A (Max.) 240 V: 80 A (Max.)		
Áramfogyasztás	0,2 W (Kikapcsolt mód) ¹ 0,2 W (Készenléti mód) ¹ 18 W (Bekapcsolt mód) ¹ 195 W (Max) ² 13,81 W (P_{on}) ³ 48,60 kWh (TEC) ³	0,2 W (Kikapcsolt mód) ¹ 0,3 W (Készenléti mód) ¹ 26,50 W (Bekapcsolt mód) ¹ 210 W (Max) ² 19,45 W (P_{on}) ³ 64,64 kWh (TEC) ³	0,3 W (Kikapcsolt mód) ¹ 0,4 W (Készenléti mód) ¹ 32,50 W (Bekapcsolt mód) ¹ 220 W (Max) ² 27,70 W (P_{on}) ³ 89,08 kWh (TEC) ³

¹Az EU 2019/2021 és EU 2019/2013 szerinti fogalom.

²Maximális fényerő- és kontrasztbeállítás maximális terheléssel valamennyi USB-aljzaton.

³ P_{on} : energiafogyasztás bekapcsolt módban, ahogyan az Energy Star 8.0-s verziója meghatározza.

TEC: Teljes energiafogyasztás kWh-ban, ahogyan az Energy star 8.0-s verziója meghatározza.

Ez a dokumentum kizárólag tájékoztató jellegű, és a laboratóriumi körülmények között mért teljesítményt tükrözi. Az Ön terméke – a megrendelt szoftvertől, alkatrészektől és perifériáktól függően – eltérően teljesíthet, és nem köteles frissíteni az ilyen jellegű információkat. Ennek megfelelően a vásárlónak nem javasolt ezen információkra támaszkodnia, ha az elektromos túrértékek vagy bármilyen egyéb témakörben döntést hoz meg. Az útmutató pontosságát és hiánytalanságát illetően nem vállalunk sem kifejezett, sem hallgatolagos garanciát.

 **MEGJEGYZÉS:** ez a monitor ENERGY STAR-minősítéssel rendelkezik.



Ez a termék a gyári beállításokkal megfelel az ENERGY STAR besorolásnak. A gyári alapbeállítások az OSD menü „Gyári alaphelyzet” funkciójával állíthatók vissza. A gyári alapbeállítások módosítása, illetve egyéb funkciók bekapcsolása növelheti az áramfogyasztást, ami így túllépheti az ENERGY STAR által meghatározott korlátot.



Webkamera– mikrofon jellemzők

Lencse	Látómező (vízszintes)	75,4° 2560 x 1920 esetén
	Fókusz mód	Rögzített fókusz
	Fókuszmező	35 cm~1,5 m
	Fókusztávolság (Normál üzemmód)	70 cm
Képzékelő	Aktív érzékelőméret	5 megapixel
Videó műszaki adatok	Képkockák másodpercenkénti száma	1920 x 1080 (Full HD) - akár 30 kép/mp. sebesség
Audió műszaki adatok	Mikrofontípus	Digitális mikrofon x 2
Interfész	USB 2.0 High Speed	
Tápellátás	3,3 Volt +/- 5% USB és mikrofon számára 5 Volt +/- 5% IR-kamera számára	

Hangszóró műszaki adatai

Típus	C2422HE	C2722DE	C3422WE
Hangszóró névleges teljesítmény	2 x 5 W		
Frekvencia-átvitel	200 Hz és 16 kHz között		
Impedancia	8 Ohm		

Fizikai jellemzők

Típus	C2422HE	C2722DE	C3422WE
Csatlakozó típusa	<ul style="list-style-type: none">• DP-csatlakozó (DP-bemenet és DP-kimenet a C2422HE/C2722DE típuson. Csak DP a C3422WE típuson.)• HDMI-aljzat• USB Type-C-aljzat• Audió aljzat• RJ45-aljzat• USB upstream aljzat x 2• USB 3.2 Gen 1 downstream aljzat x 3• USB Type-C downstream aljzat		
Jelkábel típusa	DP – DP 1,8 méteres kábel USB 3.2 Gen 1 Type-A – Type-B 1,8 méteres kábel USB 3.2 Gen 1 Type-C – Type-C 1,8 méteres kábel		



Méretek (állandóval együtt)			
Magasság (kiterjesztett)	544,08 mm (21,40 in.)	565,57 mm (22,30 in.)	576,20 mm (22,68 in.)
Magasság (összecsukott)	404,08 mm (15,90 in.)	445,57 mm (17,54 in.)	456,20 mm (17,96 in.)
Szélesség	538,64 mm (21,21 in.)	612,34 mm (24,11 in.)	815,85 mm (32,10 in.)
Mélység	185,00 mm (7,30 in.)	230,00 mm (9,10 in.)	234,95 mm (9,30 in.)
Méretek (állandóval nélkül)			
Hosszúság	383,15 mm (13,90 in.)	425,43 mm (16,75 in.)	434,43 mm (17,08 in.)
Szélesség	538,64 mm (21,21 in.)	612,34 mm (24,11 in.)	815,85 mm (32,10 in.)
Mélység	51,24 mm (2 in.)	53,93 mm (2,10 in.)	81,08 mm (3,20 in.)
Állandó méretei			
Magasság (kiterjesztett)	428,30 mm (16,90 in.)	428,30 mm (16,90 in.)	433,32 mm (17,10 in.)
Magasság (összecsukott)	381,50 mm (15,02 in.)	381,50 mm (15,02 in.)	386,50 mm (15,20 in.)
Szélesség	267,68 mm (10,50 in.)	300,01 mm (11,81 in.)	306,91 mm (12,10 in.)
Mélység	185 mm (7,30 in.)	230 mm (9,10 in.)	234,95 mm (9,25 in.)
Tömeg			
Tömeg csomagolva	8,82 kg (19,50 lb)	12,62 kg (27,80 lb)	16 kg (35,20 lb)
Tömeg állványszereléssel és kábelekkel	6,53 kg (14,40 lb)	9,21 kg (20,30 lb)	11,35 kg (25 lb)
Tömeg állványszerelvény nélkül (Falra szerelés és VESA-konzol szempontjából – kábelek nélkül)	4,33 kg (9,60 lb)	5,74 kg (12,70 lb)	7,30 kg (16,06 lb)
Állványszerelvény tömege	1,79 kg (3,90 lb)	3,06 kg (6,70 lb)	3,54 kg (7,79 lb)



Környezetvédelmi jellemzők

Szabványnak való megfelelés	
<ul style="list-style-type: none">• ENERGY STAR minősítésű monitor.• EPEAT-bejegyzés, ahol alkalmazható. Az EPEAT-bejegyzés országonként eltérő. Lásd a < 1 https://www.epeat.net oldalt az Ön országára vonatkozó regisztrációs állapotot illetően.• TCO és TCO Edge Certified Displays.• Megfelel az RoHS irányelvnek.• BFR/PVC mentes monitor (a külső kábelek kivételével).• Megfelel az NFPA 99 szivárgási áramra vonatkozó követelményeknek.• Arzén- és higanymentes üveg csak a panelre vonatkozóan.	
Hőmérséklet	
Működés	0°C – 40°C (32°F – 104°F)
Üzemen kívüli	-20°C to 60°C (-4°F - 140°F)
Nedvességtartalom	
Működés	10% és 80% között (nem lecsapódó)
Üzemen kívüli	5% és 90% között (nem lecsapódó)
Tengerszint feletti magasság	
Működés	5 000 m (16 404 ft) (maximális)
Üzemen kívüli	12 192 m (40 000 ft) (maximális)
Hőleadás	
C2422HE	665,37 BTU/óra (maximum) 61,42 BTU/óra (bekapcsolt üzemmódban)
C2722DE	716,55 BTU/óra (maximum) 90,42 BTU/óra (bekapcsolt üzemmódban)
C3422WE	750,67 BTU/óra (maximális) 108,92 BTU/óra (bekapcsolt üzemmódban)



Csatlakozó érintkező-kiosztása

DP-aljzat (Bemenet)

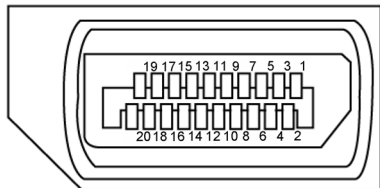

Érintkező száma	A csatlakozó jelkábel 20 érintkezős vége
1	ML3(n)
2	FÖLDELÉS
3	ML3(p)
4	ML2(n)
5	FÖLDELÉS
6	ML2(p)
7	ML1(n)
8	FÖLDELÉS
9	ML1(p)
10	ML0(n)
11	FÖLDELÉS
12	ML0(p)
13	CONFIG1
14	CONFIG2
15	AUX CH (p)
16	FÖLDELÉS
17	AUX CH (n)
18	Hot Plug érzékelés
19	Visszatérő
20	DP_PWR



DP-aljzat (kimenet)

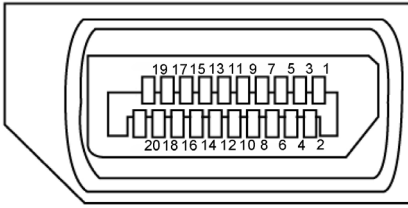

Érintkező száma	A csatlakozó jelkábel 20 érintkezős vége
1	ML0(p)
2	FÖLDELÉS
3	ML0(n)
4	ML1(p)
5	FÖLDELÉS
6	ML1(n)
7	ML2(p)
8	FÖLDELÉS
9	ML2(n)
10	ML3(p)
11	FÖLDELÉS
12	ML3(n)
13	CONFIG1
14	CONFIG2
15	AUX CH(p)
16	FÖLDELÉS
17	AUX CH(n)
18	Hot Plug érzékelés
19	Visszatérő
20	DP_PWR



HDMI-aljzat

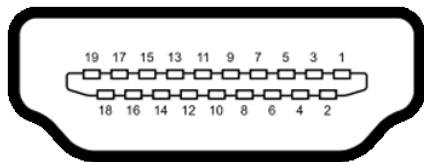

Érintkező száma	A csatlakozó jelkábel 19 érintkezős vége
1	TMDS ADATOK 2+
2	TMDS ADATOK 2 ÁRNYÉKOLÁS
3	TMDS ADATOK 2-
4	TMDS ADATOK 1+
5	TMDS ADATOK 1 ÁRNYÉKOLÁS
6	TMDS ADATOK 1-
7	TMDS ADATOK 0+
8	TMDS ADATOK 0 ÁRNYÉKOLÁS
9	TMDS ADATOK 0-
10	TMDS IDŐZÍTÉS +
11	TMDS IDŐZÍTÉS ÁRNYÉKOLÁS
12	TMDS IDŐZÍTÉS -
13	CEC
14	Fenntartva (Nincs összeköttetés az eszközön)
15	DDC IDŐZÍTÉS (SCL)
16	DDC ADAT (SDA)
17	DDC/CEC földelés
18	+5 V TÁP
19	HOT PLUG ÉRZÉKELÉS



USB Type-C-aljzat

USB Type-C foglalat

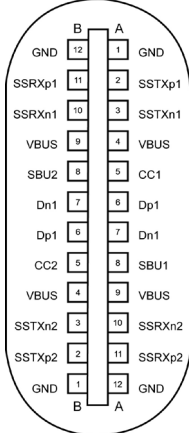

jellemzően történő csatlakozók
Type-C kábelben

Tű	Jel	Tű	Jel
A1	FÖLDELÉS	B12	FÖLDELÉS
A2	SSTXp1	B11	SSRXp1
A3	SSTXn1	B10	SSRXn1
A4	VBUS	B9	VBUS
A5	CC1	B8	SBU2
A6	Dp1	B7	Dn1
A7	Dn1	B6	Dp1
A8	SBU1	B5	CC2
A9	VBUS	B4	VBUS
A10	SSRXn2	B3	SSTXn2
A11	SSRXp2	B2	SSTXp2
A12	FÖLDELÉS	B1	FÖLDELÉS



Univerzális soros busz (USB)

Ez a fejezet a monitoron elérhető USB-csatlakozókat ismerteti.

MEGJEGYZÉS: legfeljebb 2 A USB downstream aljzaton (akkumulátor ikonnal rendelkező aljzat) BC 1.2-kompatibilis eszközökkel; legfeljebb 0,9 A a másik 2 USB downstream aljzaton; Legfeljebb 3 A az USB-C downstream aljzaton (akkumulátor ikonnal rendelkező aljzat) 5 V/3 A-kompatibilis eszközökkel.

Az Ön számítógépe a következő USB-aljzatokkal rendelkezik:

- 2 db. upstream - hátul.
- 4 db. downstream - 2 db. alul, 2 db. hátul.

Power Charging aljzat - a USB-C akkumulátor ikonnal rendelkező aljzatok támogatják a gyorsöltési képességet, ha az eszköz BC 1.2-kompatibilis. Az USB Type-C downstream aljzat akkumulátor ikonnal támogatja a gyorsöltési képességet, ha az eszköz 5V/3A-kompatibilis.

MEGJEGYZÉS: A monitoron lévő USB-aljzatok csak akkor működnek, ha a monitor be van kapcsolva vagy készenléti módban van. Bekapcsolva készenléti módban: ha az USB-kábel (Type-C – Type-C) be van dugva, az USB-aljzatok normálisan képesek működni. Ellenkező esetben alkalmazza az OSD Other USB Charging (Másik USB-töltés) beállítását. Ha a beállítás „On a Standby Mode” (Bekapcsolva készenléti módban), akkor az USB normálisan működik. Ellenkező esetben az USB le van tiltva. Ha kikapcsolja a monitort, majd bekapcsolja, a csatlakoztatott perifériáknak néhány másodpercre lehet szükségük a normál működés folytatásához.

Átviteli sebesség	Adatátviteli sebesség	Maximálisan támogatott teljesítmény (portonként)
super speed	5 Gbps	4.5 W
hi speed	480 Mbps	2.5 W
full speed	12 Mbps	2.5 W

USB upstream aljzat

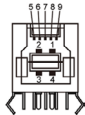

Érintkező száma	Jel elnevezése
1	VBUS
2	D-
3	D+
4	FÖLDELÉS
5	StdB_SSTX-
6	StdB_SSTX+
7	GND_DRAIN
8	StdB_SSRX-
9	StdB_SSRX+
Héj	Árnyékolás

USB downstream aljzat



Érintkező száma	Jel elnevezése
1	VBUS
2	D-
3	D+
4	FÖLDELÉS
5	StdA_SSRX-
6	StdA_SSRX+
7	GND_DRAIN
8	StdA_SSTX-
9	StdA_SSTX+
Héj	Árnyékolás



RJ45-aljzat (csatlakozó oldala)

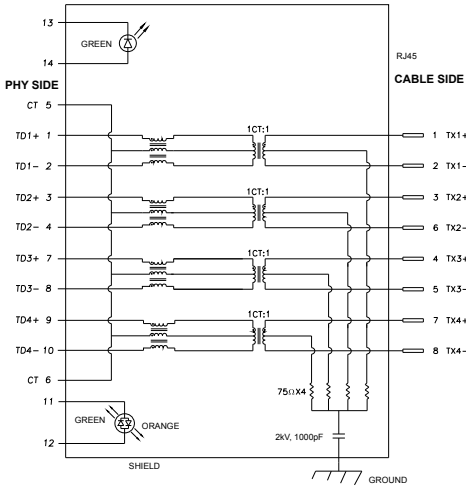

Tű	Jel	Tű	Jel
1	TD1 +	8	TD3 -
2	TD1 -	9	TD4 +
3	TD2 +	10	TD4 -
4	TD2 -	11	ZÖLD_ NARANCSSÁRGA
5	CT	12	ZÖLD_ NARANCSSÁRGA
6	CT	13	ZÖLD
7	TD3 +	14	ZÖLD

Illesztőprogram telepítése

Telepítse a Realtek USB GBE Ethernet vezérlő illesztőprogramját, amelyet az Ön rendszeréhez bocsátanak rendelkezésre. Ez letölthető a <https://www.dell.com/support> oldal „Illesztőprogramok és letöltés” részéről.

Hálózati (RJ45) adatátviteli sebesség USB-C-aljzaton: a maximális sebesség 1000 Mbps.

MEGJEGYZÉS: Ez a LAN-port 1000Base-T IEEE 802.3az-kompatibilis és támogatja a MAC-cím (típuscímkére nyomtatva), az átmenő csatlakozás (MAPT), az ébresztés LAN-ra (WOL) készenléti módból (csak S3) és a UEFI* PXE Boot funkciót [az UEFI PXE Boot funkció nem támogatott a Dell asztali PC-ken (kivéve az OptiPlex 7090/3090 Ultra Desktop típust)], e 3 jellemző a BIOS-beállítástól és az operációs rendszer verziójától függ. A működőképesség a Delltől eltérő PC-ken eltérő lehet.

* Az UEFI a Unified Extensible Firmware Interface rövidítése.



RJ45-aljzat LED állapota:



LED	Color (Szín)	Leírás
Jobb oldali LED	Sárga vagy zöld	Sebesség-kijelzés: <ul style="list-style-type: none">• Sárga fény - 1000 Mbps• Zöld fény - 100 Mbps• Kikapcsolva - 10 Mbps
Bal oldali LED	Zöld	Kapcsolat/Tevékenység kijelzés: <ul style="list-style-type: none">• Villog - tevékenység a porton.• Zöld fény - kapcsolat létesítése.• Kikapcsolva - a kapcsolat nem jött létre.

 **MEGJEGYZÉS:** Az RJ45-kábel nem tartozék.



Plug-and-Play

A monitort bármilyen Plug-and-Play-kompatibilis rendszerben telepítheti. A monitor automatikusan Extended Display Identification Data (EDID) adatokkal látja el a számítógépes rendszert Display Data Channel (DDC) protokollok segítségével, így a rendszer képes lesz saját magát konfigurálni és optimális monitorbeállításokat alkalmazni. A legtöbb monitor telepítés automatikus, de kívánságra választhat eltérő beállításokat is. A monitorbeállítások módosítására vonatkozó további információkért lásd: [A monitor működtetése](#).

LCD-monitor minőségi és képpont szabályzat

Az LCD-monitor gyártási folyamat során előfordulhat, hogy egy vagy több képpont változatlan állapotban rögzül, ami nehezen látható és nem befolyásolja a megjelenítés minőségét vagy használhatóságát. Az LCD-monitor képpont szabályzatáról a Dell támogatási webhelyen találhat részletesebb információt: <https://www.dell.com/pixelguidelines>.



Ergonómia

△ VIGYÁZAT: A billentyűzet nem megfelelő vagy hosszú ideig tartó használata sérülést okozhat.

△ VIGYÁZAT: A monitorképernyő hosszú ideig tartó nézése szem-megerőltetést eredményezhet.

A kényelem és hatékonyság érdekében vegye figyelembe az alábbi útmutatásokat a számítógépes munkaállomás felállítása és használata során:

- Úgy helyezze el a számítógépet, hogy a monitor és a billentyűzet munka közben közvetlenül Ön előtt legyen. A billentyűzet elhelyezéséhez különleges polcok kaphatók a kereskedelmi forgalomban.
- A monitor hosszú ideig tartó használata miatti szem-megerőltetés és a nyaki/kar-/hát-/vállfájdalom kockázatának csökkentése érdekében a következőket tanácsoljuk:
 1. A képernyőt a szemétől 20 és 28 in (50 - 70 cm) közötti távolságra helyezze el.
 2. A monitor hosszú ideig tartó használata után gyakran pislogjon, hogy megnedvesítse a szemét, vagy használjon vizet a célra.
 3. Két óránként rendszeresen tartson szünetet 20 percig.
 4. Időnként tekintsen el a monitorképernyőről és osszpontosítson egy 20 láb távolságra lévő tárgyra legalább 20 másodpercen át, amikor szünetet tart.
 5. Amikor szünetet tart, nyújtózkodjon, hogy enyhítse az esetleges feszültséget a nyakában, karjában, hátában és vállában.
- Győződjön meg arról, hogy monitor képernyője szemmagasságban vagy annál kicsit lejjebb van, amikor előtte ül.
- Állítsa be a monitor dőlésszögét, a kontrasztot és a fényerőt.
- Állítsa be a környezeti megvilágítást (például mennyezeti lámpák, asztali lámpák és a közeli ablakokon lévő sötétítő függönyök vagy zsaluk) a monitorképernyőn lévő fényvisszaverődések és tükröződések minimálisra csökkentése érdekében.
- Megfelelő deréktámasszal rendelkező széket használjon.
- Alkarját vízszintes helyzetben tartsa úgy, hogy csuklói semleges és kényelmes helyzetben legyenek, miközben a billentyűzetet vagy egeret használja.
- Mindig hagyjon helyet a keze pihentetésére, miközben a billentyűzetet vagy egeret használja.
- A felkarok lazán az oldalán pihenjenek.
- Győződjön meg arról, hogy a talpa egyenesen helyezkedik el a padlón.
- Ülés közben győződjön meg arról, hogy minden a lábának súlya a lábfejére nehezedik, nem széke elülső részére. Állítsa be a széke magasságát, vagy használjon lábtartót a megfelelő testtartás érdekében.



- Változtassa munkavégzési tevékenységeit. Próbálja meg úgy szervezni a munkáját, hogy ne kelljen hosszú ideig egy helyben ülnie és dolgoznia. Próbáljon meg rendszeres időközönként felállni és sétálni.
- Az asztala alatti területet tartsa szabadon az akadályoktól, kábelektől és tápkábelektől, amelyek akadályozhatják a kényelmes ülést vagy potenciális eldőlési veszélyt jelenthetnek.

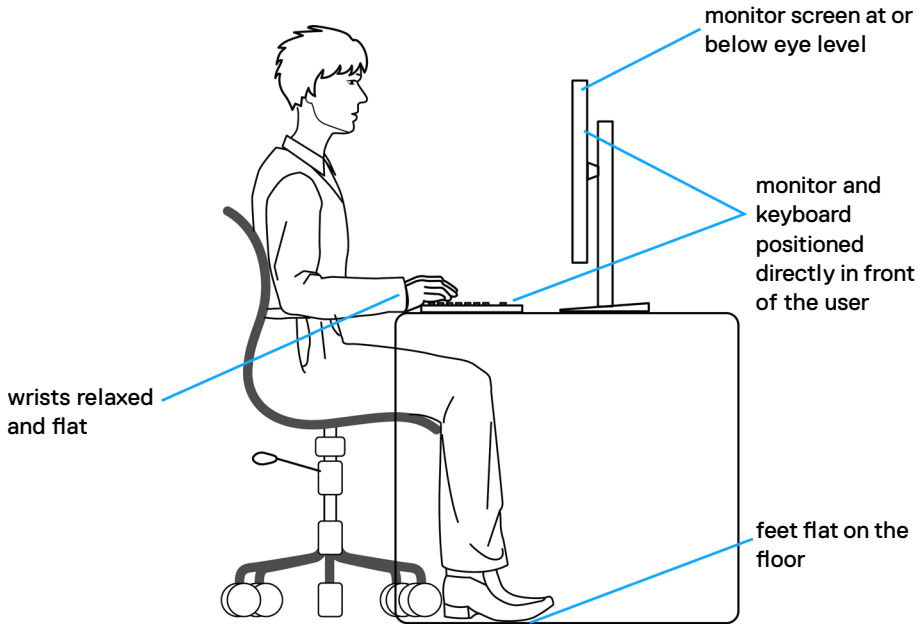

A megjelenítő kezelése és mozgatása

Kövesse az alábbi útmutatásokat annak biztosítására, hogy a monitort emelés és áthelyezés során biztonságosan kezelje:

- A monitor felemelése vagy mozgatása előtt kapcsolja ki a számítógépet és a monitort.
- Húzza ki az összes kábelt a monitorból.
- Tegye vissza a monitort az eredeti dobozba az eredeti csomagolóanyagokkal.
- Szilárdan fogja meg a monitor alsó szélét és oldalát túlzott nyomás kifejtése nélkül, amikor a monitor emelését vagy áthelyezését végzi.

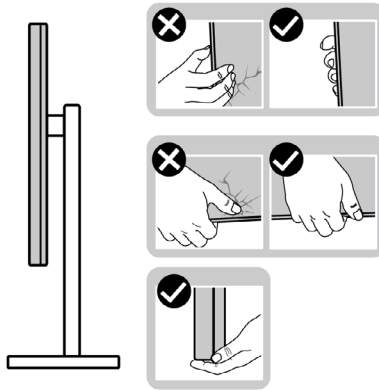

- A monitor felemelése vagy mozgatása során győződjön meg arról, hogy a kijelző nem Ön felé néz és ne nyomja a kijelzőterületet, hogy elkerülje annak karcosodását vagy sérülését.

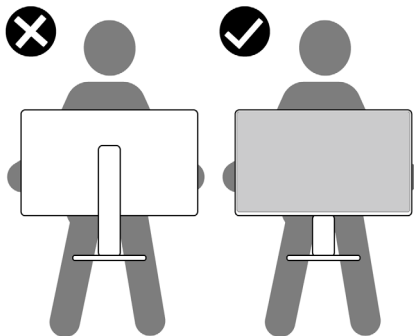

- A monitor szállítása közben kerülje a hirtelen ütések és rázkódást.



- A monitor felemelése vagy mozgatása során ne fordítsa fel a monitort, miközben a talpat vagy állványt fogja. Ez anyagi kárt vagy személyi sérülést okozhat.

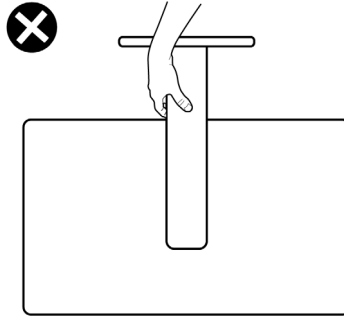

Karbantartási útmutató

A monitor tisztítása

- ⚠ **FIGYELEM:** A monitor tisztítása előtt húzza ki a tápkábelt az elektromos csatlakozó aljzatból.
- ⚠ **VIGYÁZAT:** Olvassa el és tartsa be a **Biztonsági utasítások** tartalmát, mielőtt hozzáfogna a monitor tisztításához.



A legjobb gyakorlatot illetően kövesse az alábbi lista utasításait a monitor kicsomagolása, tisztítása és kezelése során:

- Az antisztatikus kijelző tisztításához enyhén nedvesítsen meg egy puha, tiszta kendőt vízzel. Ha lehetséges, használjon különleges képernyőtisztító kendőt vagy oldatot, amely alkalmas az antisztatikus bevonaton történő használatra. Ne használjon benzolt, hígítót, ammóniát, maró tisztítószer vagy sűrített levegőt.
- A monitor tisztításához puha, kissé megnedvesített kendőt használjon. Kerülje a mosogatószer használatát, mert az tejszerű lepedékréteget hagy a monitoron.
- Ha fehér port tapasztal a monitor kicsomagolása során, ezt törölje le egy kendővel.
- A monitort óvatosan kezelje, mivel a sötét színű monitor megkarcolódhat és a fehér kopásnyomok jobban láthatók rajta, mint egy világosabb színű monitoron.
- A monitor képminőségének fenntartása érdekében dinamikusan változó képernyőkímélőt használjon, illetve kikapcsolja ki a monitort, ha nem használja.



A monitor beüzemelése

Az állvány csatlakoztatása

-  **MEGJEGYZÉS:** Az állvány és a talp leválasztott állapotban van, amikor a monitor elhagyja a gyárat.
-  **MEGJEGYZÉS:** Az alábbi utasítások kizárólag a monitorhoz mellékelt állványra vonatkoznak. Amennyiben más forrásból származó állvány csatlakoztatására készül, tekintse meg az állványhoz mellékelt beüzemelési dokumentációt.

A monitorállvány rögzítéséhez:

1. Hozza egy vonalba az állványt a talppal, majd helyezze rá.
2. Lazítsa meg a talp alján lévő csavart, majd forgassa az óramutató járásával megegyező irányba az állványszerelvény rögzítéséhez.
3. Zárja le a csavarfogót.

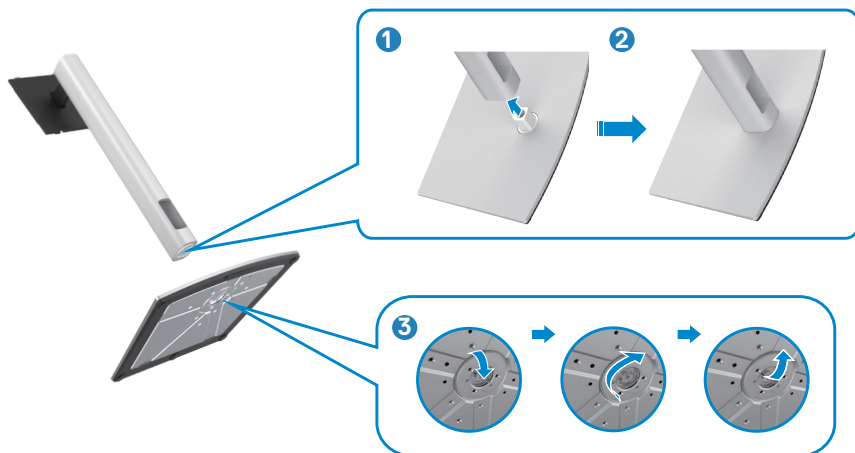

4. Nyissa fel a monitoron lévő védőburkolatot a VESA-nyílás szabaddá tételéhez a monitoron.



5. Illessze az állványszerelvényen lévő füleket a megjelenítő hátsó fedélén lévő nyílásokba, majd engedje le az állványszerelvényt, hogy a helyére pattintsa.



6. Fogja meg az állvány rúdját és óvatosan emelje fel a monitort, majd helyezze egy sima felületre.



MEGJEGYZÉS: Az állványt szilárdan tartsa a monitor felemelése közben, nehogy véletlenül megsérüljön.

7. Emelje le a védőburkolatot a monitorról.



A döntés, elforgatás és függőleges kinyújtás használata

MEGJEGYZÉS: Az alábbi utasítások kizárólag a monitorhoz mellékelt állványra vonatkoznak. Amennyiben más forrásból származó állvány csatlakoztatására készül, tekintse meg az állványhoz mellékelt beüzemelési dokumentációt.

Döntés elforgatás és függőleges kinyújtás

Ha a talp a monitorhoz van erősítve, azt a lehető legkényelmesebb megtekintési szögbe állíthatja.

C2422HE

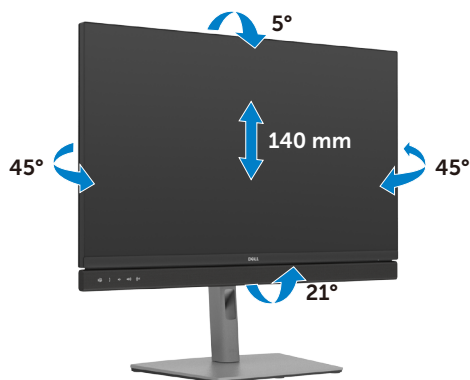

C2722DE

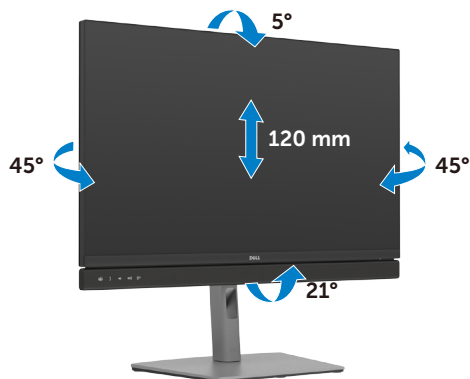

C3422WE

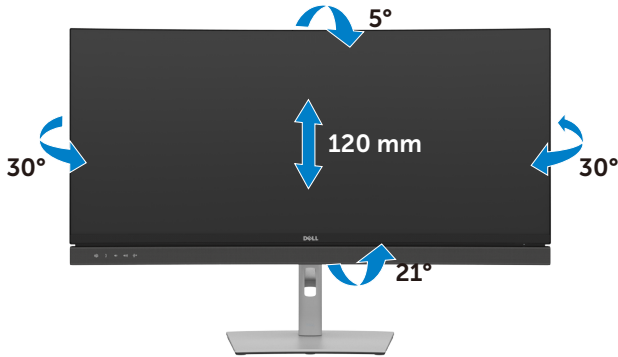

MEGJEGYZÉS: Az állvány leválasztott állapotban van, amikor a monitor elhagyja a gyárat.

A megjelenítő elforgatása (csak C2422HE/C2722DE)

Mielőtt elforgatná a megjelenítőt, a megjelenítőt az állvány lehető legmagasabb állásába kell emelni és teljesen hátra kell hajtani, nehogy a megjelenítő alját az asztalhoz üsse.



MEGJEGYZÉS: Ahhoz, hogy válthassa Dell számítógépén a megjelenítés távolságát fekvő és álló mód között, amikor elforgatja a megjelenítőt, tölts le és telepítse a legújabb grafikai illesztőprogramot. A letöltéshez lépjen a <https://www.dell.com/support/drivers> oldalra és keresse meg a megfelelő illesztőprogramot.

MEGJEGYZÉS: Álló nézetben teljesítmény-romlást tapasztalhat a grafikát igénybe vevő alkalmazások, pl.3D-s játék használata közben.



A számítógép megjelenítési beállításainak konfigurálása elforgatás után (csak C2422HE/C2722DE)

Miután elforgatta a megjelenítőt, el kell végeznie az alábbi eljárást a rendszere képforgatási beállításainak konfigurálásához.

 **MEGJEGYZÉS:** Amennyiben a monitort nem Dell számítógéppel használja, tanácsos ellátogatnia a videokártya, illetve az Ön számítógépe gyártójának honlapjára a megjelenítő tartalmának elforgatásával kapcsolatos információkért.

A megjelenítési beállítások konfigurálásához:

1. Jobb egérgombbal kattintson az **asztalra**, majd kattintson a **Properties (Tulajdonságok)** elemre.
2. Jelölje ki a **Settings (Beállítások)** lapfület, majd kattintson az **Advanced (Speciális)** elemre.
3. Ha AMD videokártyával rendelkezik, válassza ki a **Rotation (Elforgatás)** lapfület, majd állítsa be a kívánt tájolást.
4. Ha **nVidia** videokártyával rendelkezik, kattintson az **nVidia** lapfülre. A bal oldali oszlopban válassza ki az **NVRotate** elemet, majd válassza ki a kívánt tájolást.
5. Ha Intel® videokártyával rendelkezik, jelölje ki az Intel grafika lapfület, kattintson a **Graphic Properties (Grafikai jellemzők)** tételre; jelölje ki a **Rotation (Elforgatás)** lapfület, majd állítsa be a kívánt tájolást.

 **MEGJEGYZÉS:** Ha nem látja az elforgatási lehetőséget, vagy az nem működik megfelelően, lépjen a <https://www.dell.com/support> oldalra és töltsse le a legújabb illesztőprogramot a videokártyája számára.



A monitor webkamera üzemeltetése

Ha használni kívánja a monitor beépített webkameráját és mikrofonját, nyomja le a webkamera egységet, majd engedje el. A webkamera egység felugrik.

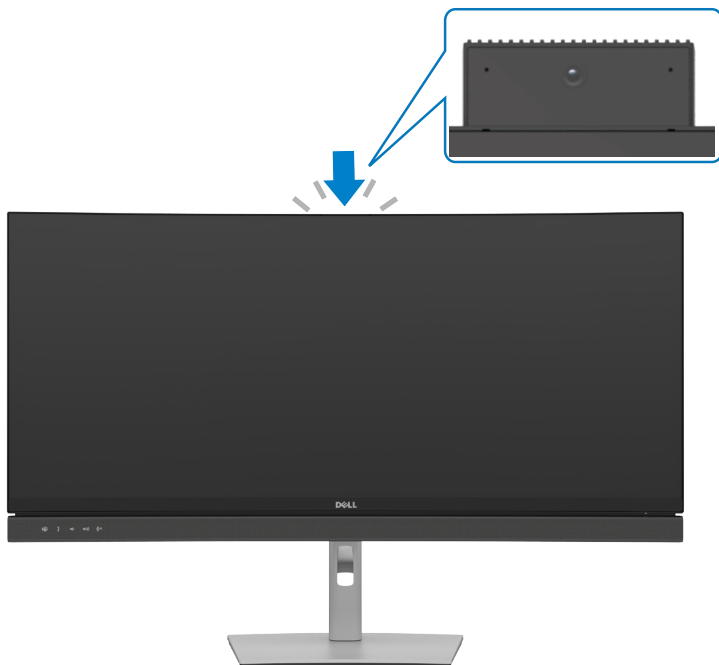

A monitor csatlakoztatása

⚠ FIGYELEM: Mielőtt bármilyen eljárásához hozzáfekedene ebben a szakaszban, olvassa el a **Biztonsági utasítások** tartalmát.

A monitor csatlakoztatása a számítógéphez:

1. Kapcsolja ki a számítógépet.
2. Csatlakoztassa a DisplayPort- vagy USB- és az USB Type-C-kábelt a monitor és a számítógép közé.
3. Kapcsolja be a monitort.
4. Válassza ki a megfelelő bemeneti forrást a monitor OSD-menüjében és kapcsolja be a számítógépet.

📌 MEGJEGYZÉS: A C2422HE/C3422WE alapértelmezett beállítása a DisplayPort 1.2, míg a C2722DE alapértelmezett beállítása a DisplayPort 1.4. Előfordulhat, hogy a DisplayPort 1.1 videokártya nem jeleníti meg helyesen a képet. Lásd: „**Termékspecifikus problémák – Nincs kép DP-csatlakozás használata esetén a PC-vel**” című részt az alapértelmezett beállítás módosításához.

A HDMI-kábel csatlakoztatása (opcionális)

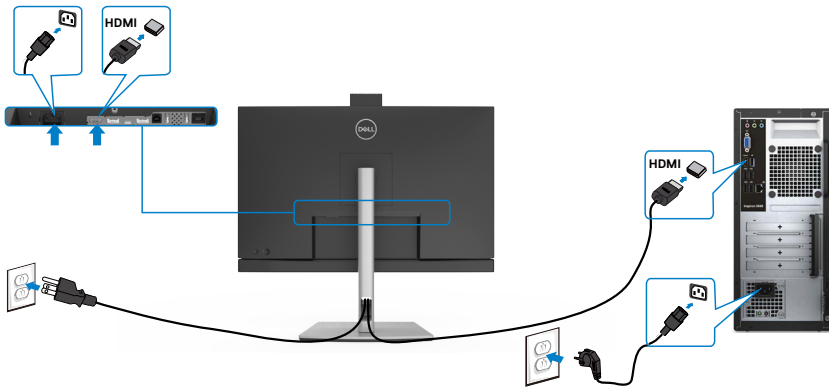

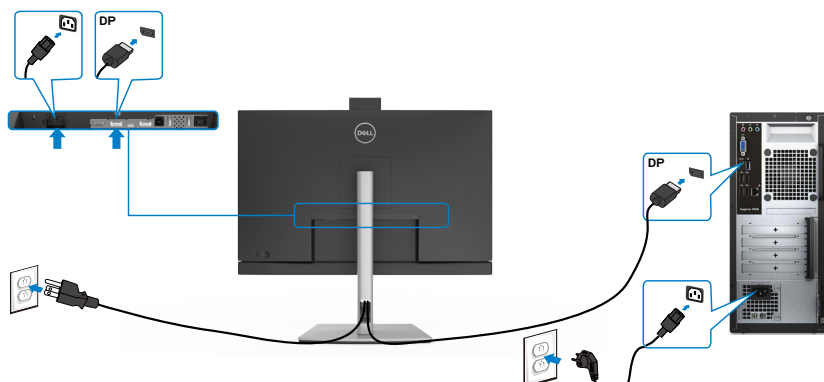

A DP-kábel csatlakoztatása

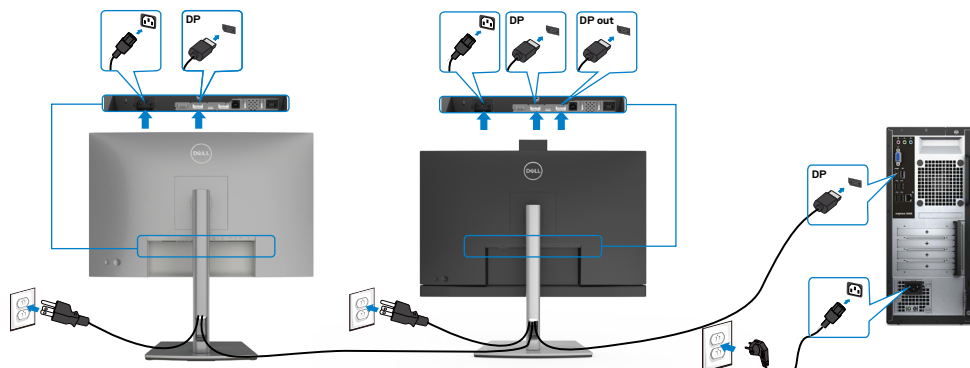

A monitor csatlakoztatása a DP Multi-Stream Transport (MST) funkció használatához (csak C2422HE/C2722DE)



-  **MEGJEGYZÉS:** Támogatja a DP MST funkciót. E funkció igénybe vételéhez a PC videokártyájának legalább DP1.2-hitelesítéssel kell rendelkeznie, MST opcióval együtt.
-  **MEGJEGYZÉS:** A DP kimeneti aljzat használatához távolítsa el a gumidugót.
-  **MEGJEGYZÉS:** Nem ajánlott több C2422HE / C2722DE / C3422WE csatlakoztatása DP MST módban.



Az USB-kábel csatlakoztatása

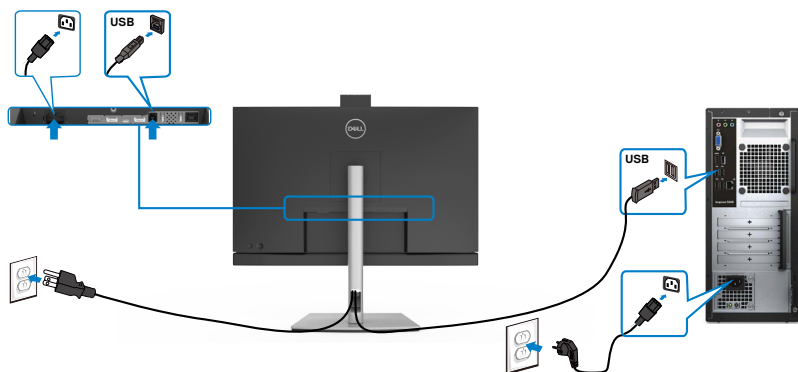

Az USB Type-C kábel csatlakoztatása

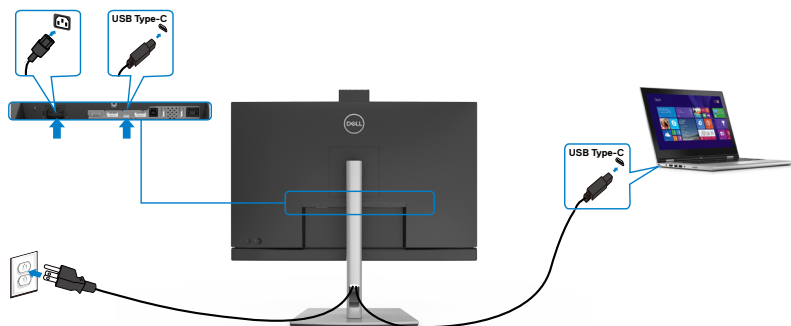

Az Ön monitorán lévő USB Type-C-aljzat:

- USB Type-C, DisplayPort 1.4 (C2722DE), illetve DisplayPort 1.2 (C2422HE/ C3422WE) csatlakozásként használható.
- Támogatja az USB Power Delivery (PD) funkciót akár 90 W-ig terjedő profilokkal.

MEGJEGYZÉS: Laptopja energiaigényétől/tényleges áramfogyasztásától, illetve akkumulátora maradék működési idejétől függetlenül, a Dell C2422HE/ C2722DE/ C3422WE monitort úgy tervezték, hogy akár 90 W teljesítménnyel ellássa laptopját.

Névleges teljesítmény (az USB Type-C-aljzattal és Power Delivery funkcióval rendelkező laptopokon)	Maximális töltőteljesítmény
45 W	45 W
65 W	65 W
90 W	90 W
130 W	Nem támogatott



A monitor csatlakoztatása az USB-C Multi-Stream Transport (MST) funkció használatához (csak C2422HE/C2722DE)

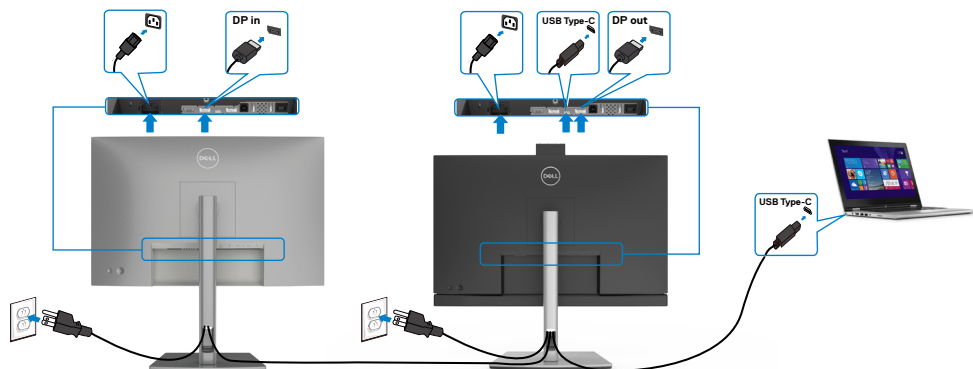

MEGJEGYZÉS: A MST-n támogatott C2422HE/C2722DE monitorok maximális száma az USB-C forrás sávszélességétől függ. Lásd: „[Termékspecifikus problémák – Nincs kép USB Type-C MST használata esetén](#)” című részt.

MEGJEGYZÉS: A DP kimeneti aljzat használatához távolítsa el a gumidugót.

MEGJEGYZÉS: Nem ajánlott több C2422HE / C2722DE / C3422WE csatlakoztatása DP MST módban.

A monitor csatlakoztatása RJ45-kábelen (opcionális)

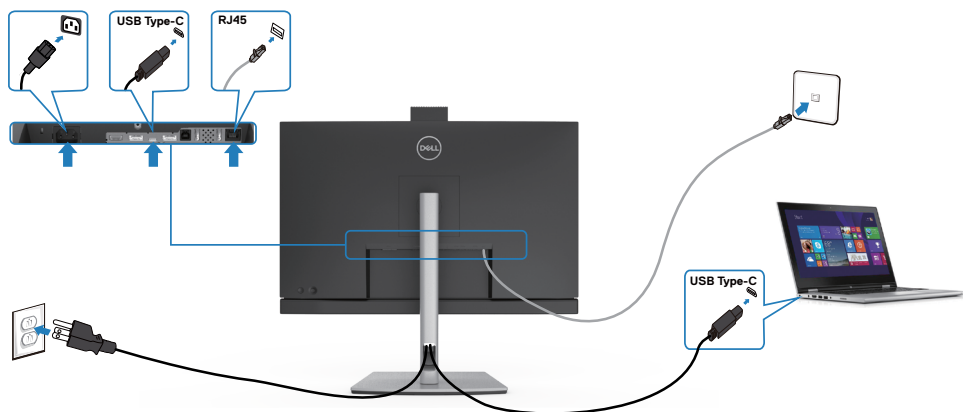

Dell Power Button Sync (DPBS)

A monitort ellátták a Dell Power Button Sync (DPBS) funkcióval, ami a PC rendszer energiaállapotának vezérlését teszi lehetővé a monitor főkapcsolójával. Ez a szolgáltatás csak Dell platformon támogatott, amely beépített DPBS-funkcióval rendelkezik, illetve csak USB-C csatlófelületen.

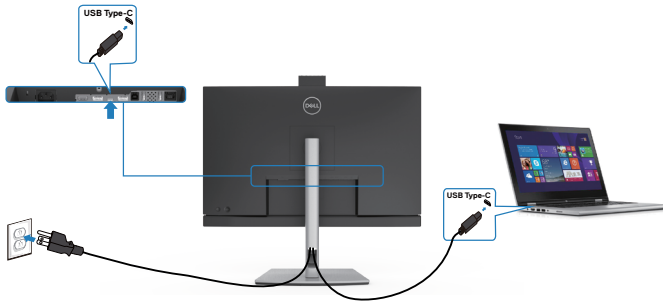

Annak érdekében, hogy a DPBS-funkció más első alkalommal működjön, először végezze el a következő lépéseket a DPBS-támogatású platformon a **Vezérlőpulton**.

MEGJEGYZÉS: A DPBS csak az USB-C upstream aljzat használatát támogatja.

Lépjen a **Vezérlőpult** elemre.

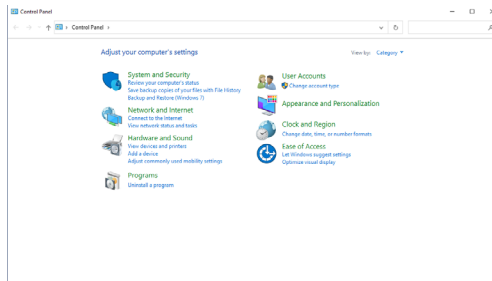

Válassza ki a **Hardware and Sound (Hardver és hang)**, majd a **Power Options (Energiagazdálkodási lehetőségek)** elemet.

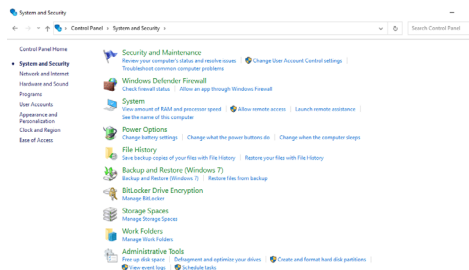

Lépjen a **System Settings (Rendszerbeállítások)** elemre

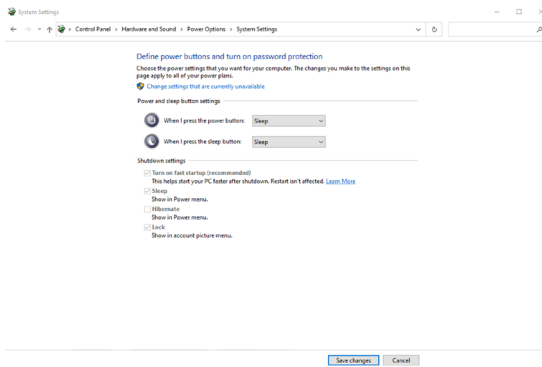

A **When I press the power button (A főkapcsoló megnyomásakor)** lenyíló menüben van néhány választható lehetőség, nevezetesen: **Do nothing/Sleep/Hibernate/Shut down (Semmi/Alvás/Hibernálás/Leállítás)**, ahol kiválaszthatja a **Sleep/Hibernate/Shut down (Alvás/Hibernálás/Leállítás)** lehetőségeket.

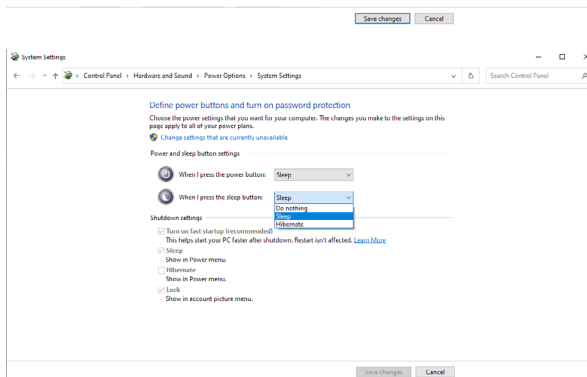
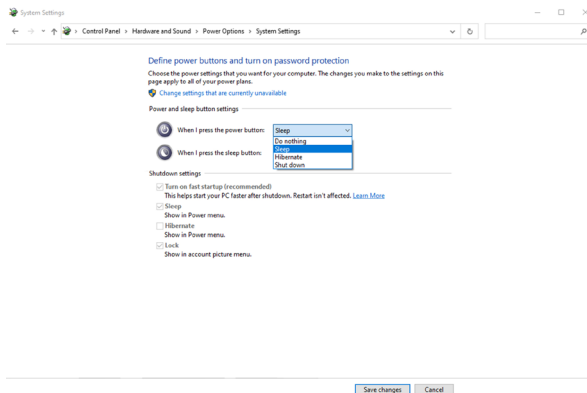

 **MEGJEGYZÉS:** Ne válassza a **Do nothing (Semmi)** elemet, mert akkor a monitor főkapcsolója nem fog tudni szinkronizálódni a PC rendszer energiaállapotával.



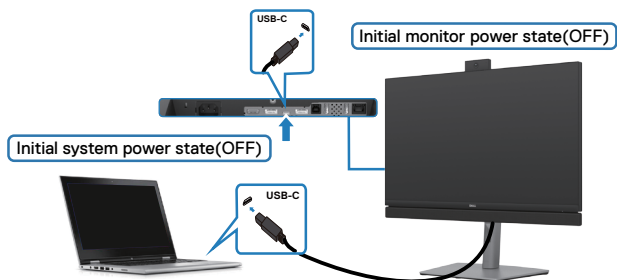

A monitor csatlakozása első alkalommal a DPBS-hez



A DPBS funkció első alkalommal történő beállításához:

1. Győződjön meg arról, hogy mind a PC, mind a monitor KI van kapcsolva.
2. Nyomja meg a monitor főkapcsoló gombját a monitor bekapcsolásához.
3. Csatlakoztassa az USB-C-kábelt a PC és a monitor közé.
4. Mind a monitor, mind a PC normál módon bekapcsolódik, kivéve a Dell Optiplex 7090/3090 Ultra platform.
5. Ha Dell Optiplex 7090/3090 Ultra platformot csatlakoztat, előfordulhat, hogy mind a monitor, mind a PC egy pillanatra bekapcsolódik. Várjon rövid ideig (körülbelül 6 másodpercig), majd mind a PC, mind pedig a monitor kikapcsolódik. Ha megnyomja a monitor vagy a PC főkapcsoló gombját, mind a PC, mind pedig a monitor bekapcsolódik. A PC rendszer energiaállapota szinkronizálva van a monitor főkapcsoló gombjával.

 **MEGJEGYZÉS:** A Dell PC* Ultra platformot a DC-adapter jack-csatlakozóján táplálhatja. Más megoldásként a Dell PC* Ultra platformot a monitor USB-C-kábelének használatával, Power Delivery (PD) segítségével is táplálhatja. Ehhez állítsa On (Be) helyzetbe az USB-C Charging  90 W funkciót Off (Kikapcsolt) módban.

* Győződjön meg arról, hogy a Dell PC támogatja a DPBS-t.



A DPBS funkció használata

Felébresztés USB-C-kábelen keresztül

Amikor csatlakoztatja az USB-C-kábelt, a Monitor/PC állapota a következő lesz:

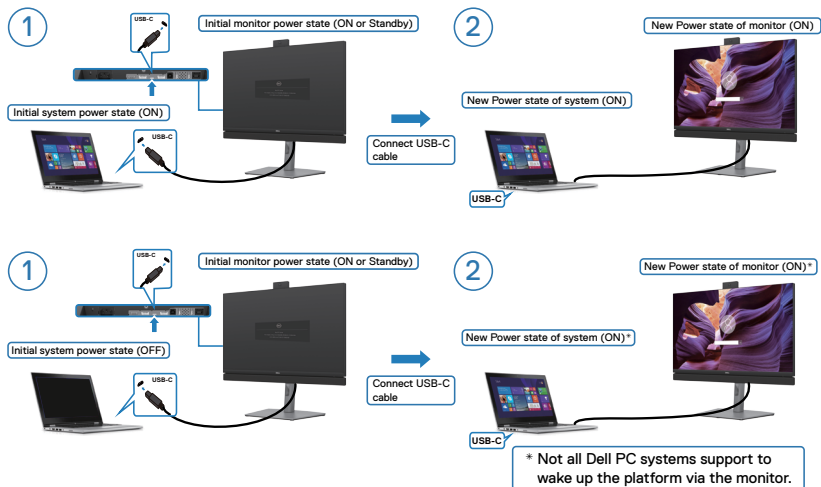

Az üzemkapcsoló megnyomása

Amikor megnyomja a monitor vagy a PC főkapcsoló gombját, a Monitor/PC állapota a következő lesz:

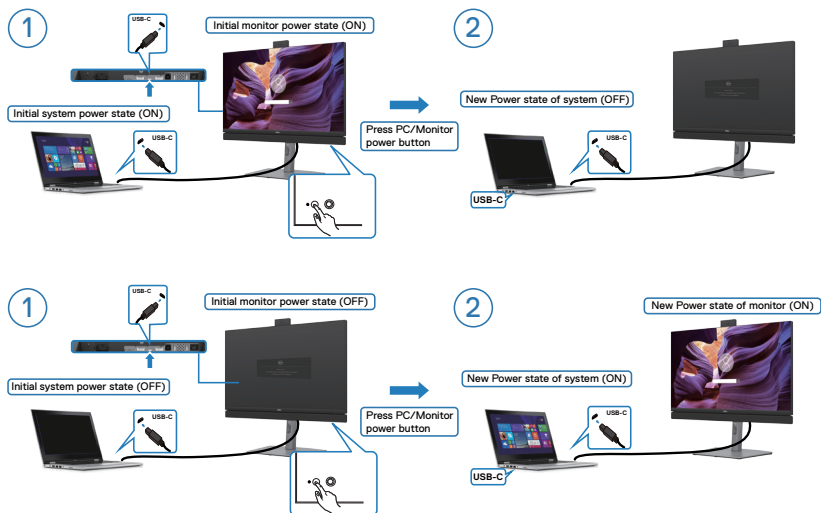

- Amikor mind a monitor, mind a PC energiaállapota ON (BE) és **megnyomja, majd 4 másodpercig lenyomva tartja a monitor főkapcsolóját**, a képernyőn megjelenik egy parancssor, amely rákérdez, hogy le akarja-e állítani a PC-t.

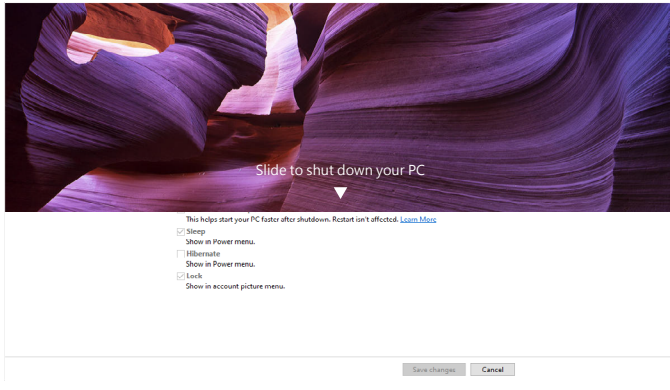
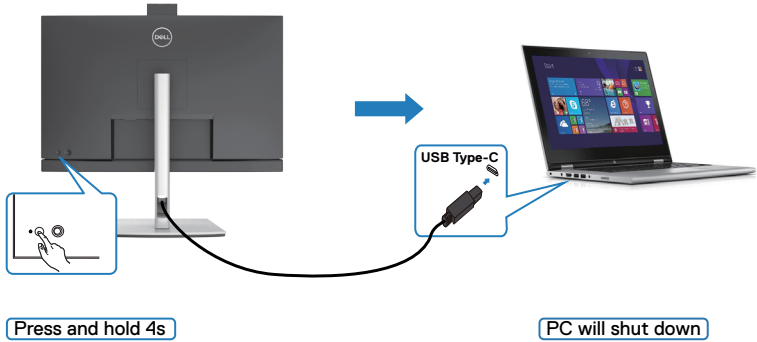

- Amikor mind a monitor, mind a PC energiaállapota ON (BE) és **megnyomja, majd 10 másodpercig lenyomva tartja a monitor főkapcsolóját**, a PC leáll.

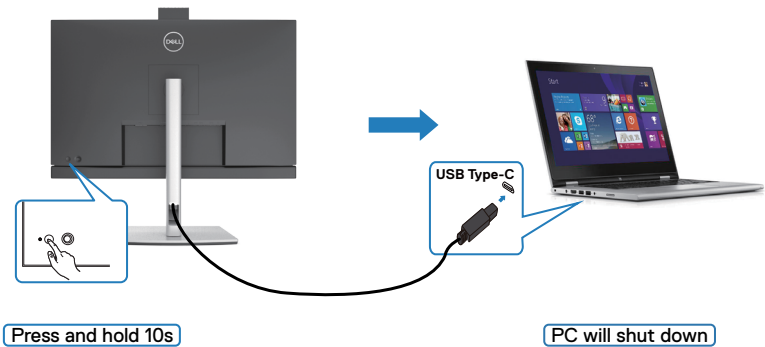

A monitor csatlakoztatása az USB-C Multi-Stream Transport (MST) funkció használatához (csak C2422HE/C2722DE) DPBS módban

A PC-t két monitorhoz csatlakoztatják, amelyek kezdetben OFF (KI) energiaállapotban vannak, és a PC rendszer energiaállapota szinkronizálva van az 1. monitor főkapcsoló gombjával. Ha megnyomja az 1. monitor vagy a PC főkapcsoló gombját, mind az 1. Monitor, mind a PC bekapcsolódik. Ezalatt a 2. monitor kikapcsolva marad. Kézzel meg kell nyomnia a 2. monitor főkapcsoló gombját a bekapcsolásához.

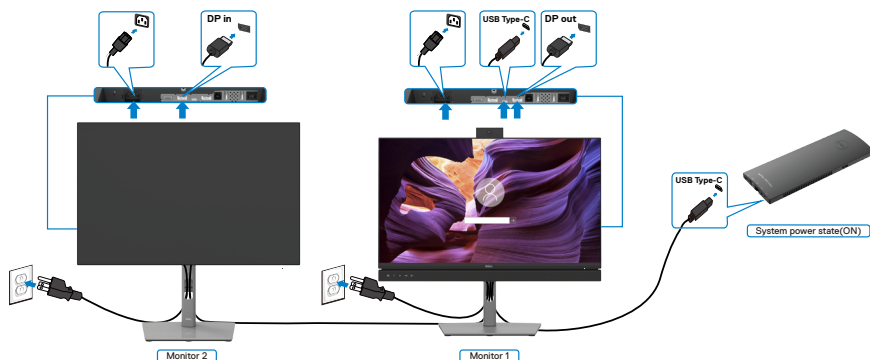

MEGJEGYZÉS: Mindkét monitornak olyan Dell-monitornak kell lennie, amely támogatja a DPBS funkciót.

MEGJEGYZÉS: Nem ajánlott több C2422HE / C2722DE / C3422WE csatlakoztatása USB-C MST-funkcióban DPBS-mód mellett.

Ehhez hasonlóan, ha a PC-t két monitorhoz csatlakoztatják, amelyek kezdetben ON (BE) energiaállapotban vannak, és a PC rendszer energiaállapota szinkronizálva van az 1. monitor főkapcsoló gombjával. Ha megnyomja az 1. monitor vagy a PC főkapcsoló gombját, mind az 1. Monitor, mind a PC kikapcsolódik. Ezalatt a 2. monitor készenléti módban marad. Kézzel meg kell nyomnia a 2. monitor főkapcsoló gombját a kikapcsolásához.

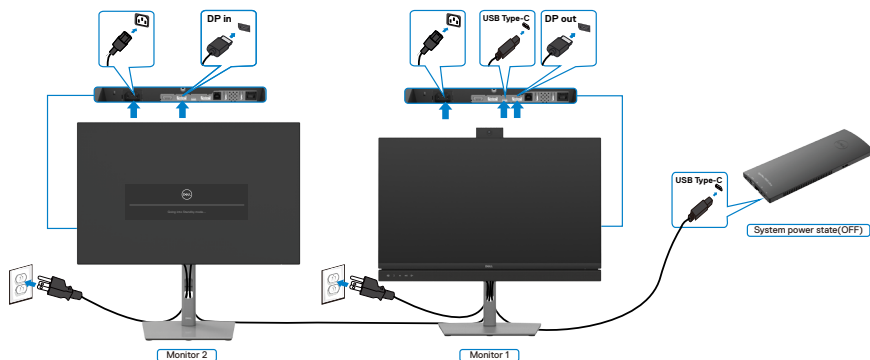

A monitor csatlakoztatása USB-C használatához DPBS-üzemmódban

A Dell OptiPlex 7090 Ultra platform két USB-C-aljzattal rendelkezik, ezért mind az 1. Monitor, mind a 2. monitor energiaállapota szinkronizálódni tud a PC-vel.

Ha a PC és a két monitor kezdetben ON (BE) energiaállapotban vannak, az 1. monitor vagy a 2. monitor főkapcsolójának megnyomása kikapcsolja a PC-t, az 1. monitort és a 2. monitort.

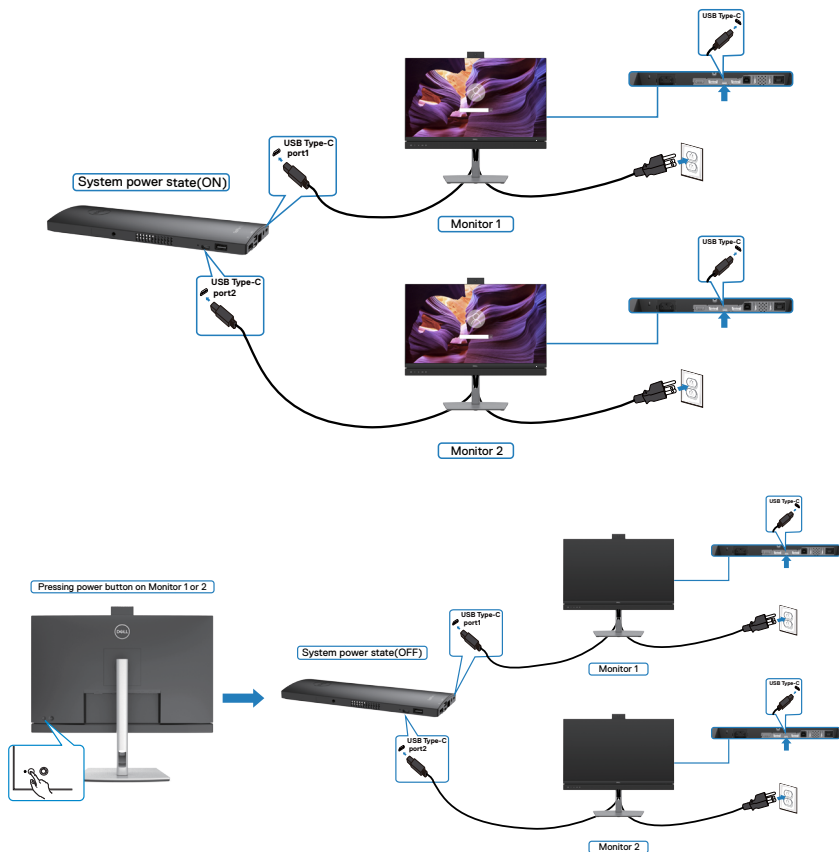

Győződjön meg arról, hogy az **USB-C Charging (USB-C-töltés)** funkciót On (Be) helyzetbe állította Off (Kikapcsolt) módban. Ha a PC és a két monitor kezdetben OFF (KI) energiaállapotban vannak, az 1. monitor vagy a 2. monitor főkapcsolójának megnyomása bekapcsolja a PC-t, az 1. monitort és a 2. monitort.

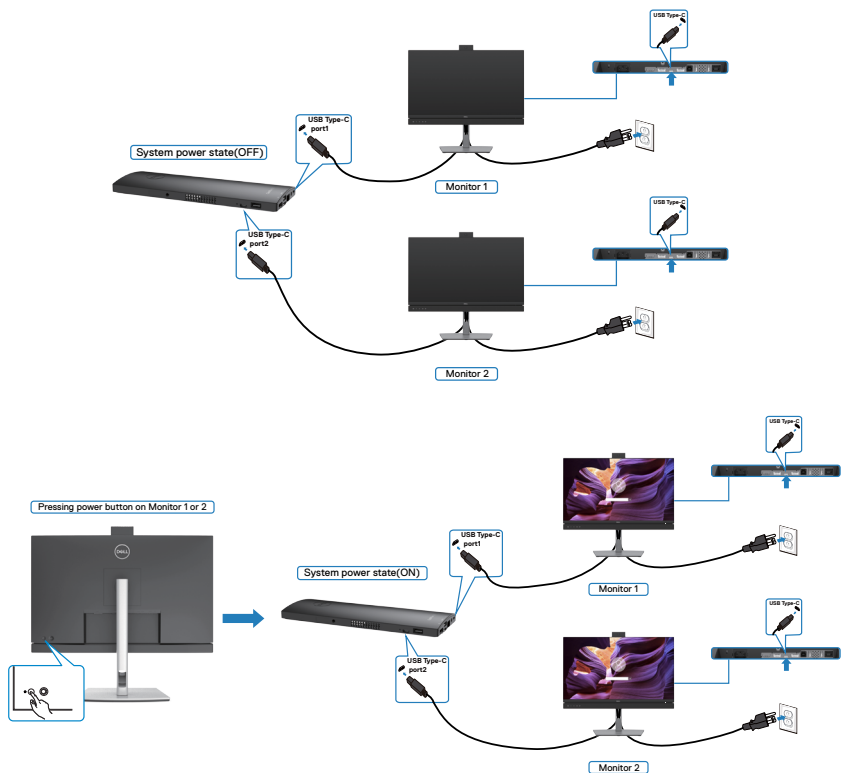

A kábelek rendezése



Miután elvégezte a szükséges kábelek csatlakoztatását a monitorhoz és a számítógéphez, (lásd **A monitor csatlakoztatása** a kábelek rögzítéséhez), rendezze el a kábeleket a fentiek szerinti módon.

A monitor rögzítése Kensington-féle biztonsági zárral (opcionális)

A biztonsági zárat fogadó horony a monitor alján helyezkedik el. (Lásd: **Biztonsági zárat fogadó horony**)

A Kensington-féle biztonsági zár (külön kapható) használatával kapcsolatos bővebb információkért tekintse meg a zárhoz mellékelt dokumentációt.

Rögzítse a monitort egy asztalhoz a Kensington-féle biztonsági zárral.

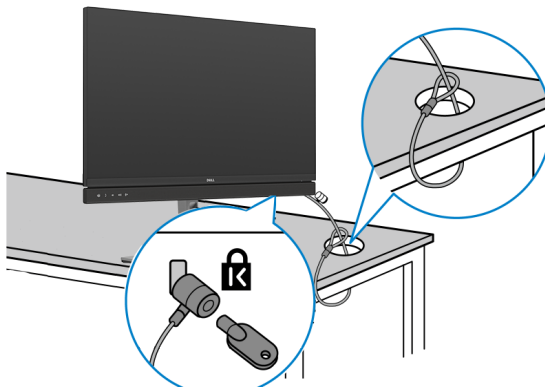

MEGJEGYZÉS: A kép csupán tájékoztató jellegű. A zár megjelenése eltérhet.



A monitorállvány eltávolítása

△ VIGYÁZAT: ahhoz, hogy megelőzze a kijelző karcosodását az állvány eltávolítása során, győződjön meg arról, hogy a monitort puha, tiszta felületre helyezte.

📎 MEGJEGYZÉS: Az alábbi utasítások kizárólag a monitorhoz mellékelt állványra vonatkoznak. Amennyiben más forrásból származó állvány csatlakoztatására készül, tekintse meg az állványhoz mellékelt beüzemelési dokumentációt.

Az állvány eltávolításához:

1. A monitort puha kendőre vagy párnára helyezze.
2. Nyomja meg és tartsa lenyomva az állvány kioldó gombját.
3. Emelje felfelé az állványt a monitorról és távolítsa el.

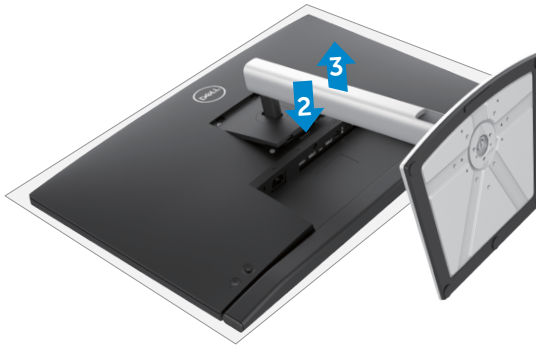

Falra szerelési lehetőség (opcionális)

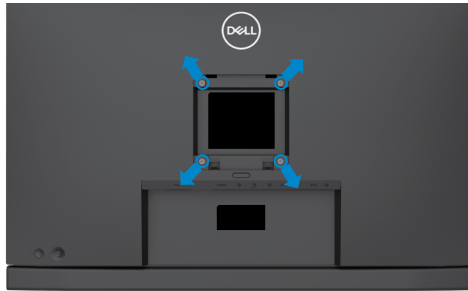

MEGJEGYZÉS: M4 x 11 mm-es csavarokat használjon a monitor és a falikonzol-készlet összeszereléséhez

Olvassa el a VESA-kompatibilis fali szerelőkészlet használati utasításait.

1. A monitort egy stabil sima asztalra helyezett puha kendőre vagy párnára helyezze.
2. Távolítsa el a talpat.
3. Távolítsa el a műanyagburkolatot rögzítő négy csavart egy Phillips-csavarhúzó segítségével.
4. Szerelje fel a szerelőkonzolt a konzolkészletből a monitorra.
5. Erősítse a monitort a falhoz a fali szerelőkészlet dokumentációjának utasításai szerint.

MEGJEGYZÉS: Kizárólag UL-, CSA- vagy GS-minősítéssel rendelkező fali konzollal használható, amelynek minimális teherbíró kapacitása 17,32 kg (38,40 lb) (C2422HE) / 22,96 kg (50,80 lb) (C2722DE) / 29,20 kg (64,24 lb) (C3422WE).



A monitor üzemeltetése

Kapcsolja be a monitort

Nyomja meg a  gombot a monitor bekapcsolásához.

A botkormány használata

Használja a monitor hátulján lévő botkormányt az OSD beállításainak elvégzéséhez.

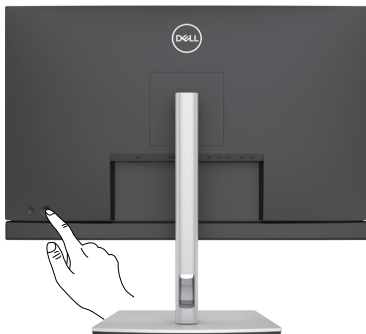

1. A botkormány gombot megnyomva jelenítse meg az OSD-főmenüt.
2. Mozgassa a botkormányt fel/le/balra/jobbra a menülehetőségek közötti váltáshoz.
3. Nyomja meg a botkormány gombot újra a megerősítéshez és a kilépéshez.

Botkormány Leírás



- Ha az OSD-menü aktív, nyomja meg a gombot a kiválasztott elemek megerősítéséhez, illetve a beállítások mentéséhez.
- Ha az OSD-menü nem aktív, nyomja meg a gombot az OSD-főmenü megnyitásához. Lásd: [A menürendszer elérése](#).



- Kétirányú navigáláshoz (balra és jobbra).
- Lépjen jobbra az almenübe történő belépéshez.
- Lépjen balra az almenüből történő kilépéshez.
- Növeli (jobbra) vagy csökkenti (balra) a kiválasztott menütétel paramétereit.



- Kétirányú navigáláshoz (fel és le).
- A menütételek közötti váltáshoz.
- Növeli (fel) vagy csökkenti (le) a kiválasztott menütétel paramétereit.







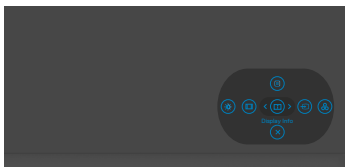

A hátlap kezelőszerveinek használata

Használja a monitor hátlapján lévő botkormányt a monitorbeállítások elvégzéséhez. A beállításoknak a gombokkal történő módosítása után az OSD az egyes jellemzők változó értékeit mutatja.



Az alábbi táblázat a hátlapon lévő kezelőszervek leírását tartalmazza:

Lehetőségek	Leírás
1  Gyorsgomb: Menu (Menü)	Ezzel a menü gombbal elindíthatja a képernyőmenüt (OSD) és kiválaszthatja az OSD-menüt. Lásd: A menürendszer elérése
2  Gyorsgomb: Display Info (Infó megjelenítése)	Ezt a gombot a Display Info (Infó megjelenítése) listájáról történő választáshoz használja.
3  Gyorsgomb: Bemeneti jelforrás	Ezt a gombot az Input Source (Bemeneti jelforrás) listájáról történő választáshoz használja.
4  Gyorsgomb: Előre beállított módok	Ezt a gombot az előre beállított színmódok listájáról történő választáshoz használhatja.
5  Gyorsgomb: Brightness/Contrast (Fényerő/Kontraszt)	A Brightness/Contrast (Fényerő/Kontraszt) állító csúszkáinak közvetlen eléréséhez.
6  Gyorsgomb: Aspect Ratio (Képméretarány)	Ezt a gombot az Aspect Ratio (Képméretarány) listájáról történő választáshoz használja.



Lehetőségek

Leírás

- 7  **Kilépés**
- Ezzel a gombbal léphet vissza a főmenüre, illetve használhatja arra, hogy **kilépjen** az OSD-főmenüből.

Az OSD lezárása funkció használata

Lezárhatja az előlapon lévő kezelőszerveket, hogy megakadályozza az OSD-menü és/vagy a főkapcsoló gomb elérését.

Használja a Lock (Lezárás) menüt a gomb(ok) lezárásához.

1. Válasszon egyet a következő lehetőségek közül.

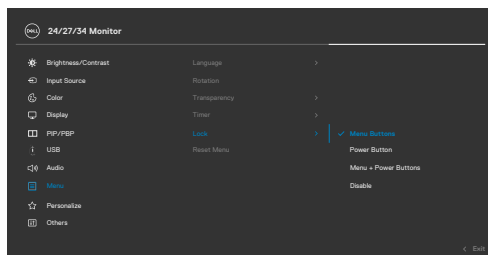

2. A következő üzenet jelenik meg.

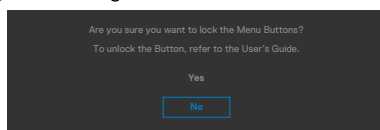

3. Válassza a **Yes (Igen)** lehetőséget a gombok lezárásához. Amint zárolta, bármely kezelőszerv megnyomására a zárolás ikon jelenik meg .



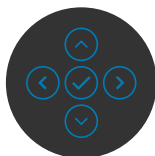
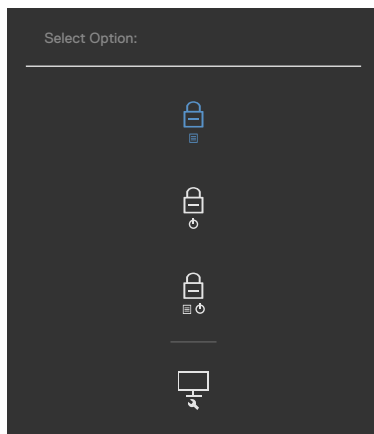

Használja a botkormányt a gomb(ok) lezárásához.

Nyomja meg a botkormány bal oldali iránygombját és tartsa lenyomva négy másodpercig, amire megjelenik egy menü a képernyőn.



Válasszon az alábbi lehetőségek közül:

Lehetőségek	Leírás
1  Menu Button Lock (Menügombok zárolása)	Ezt az opciót válassza az OSD-menüfunkció zárolásához.
2  Főkapcsoló gomb zárolása	Ezt a lehetőséget használja a főkapcsoló gomb zárolásához. Ezzel megakadályozza a monitor kikapcsolását a főkapcsoló gomb használatával.
3  Menu and Power Button Lock (Menü- és főkapcsoló gomb zárolása)	Ezt a lehetőséget használja az OSD-menü és a főkapcsoló gomb zárolásához, nehogy kikapcsolják a monitort.



Lehetőségek**Leírás**

- 4  Ezzel a lehetőséggel futtathatja a beépített diagnosztikát. Lásd: **Beépített diagnosztika**.

Beépített diagnosztika

A gomb(ok) zárolásának feloldásához.

Nyomja meg a botkormány bal oldali iránygombját és tartsa lenyomva négy másodpercig, amire megjelenik egy menü a képernyőn. Az alábbi táblázat a előlapon lévő kezelőszervek kioldásának leírását tartalmazza.

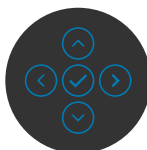
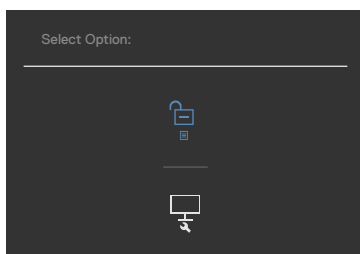

Lehetőségek**Leírás**

- 1  Ezt az opciót válassza az OSD-menüfunkció kioldásához.

**Menu Button Unlock
(Menügomb kioldása)**

- 2  Ezt a lehetőséget használja a főkapcsoló gomb kioldásához a monitor kikapcsolása érdekében.

**Power Button unlock
(Főkapcsoló gomb kioldása)**

- 3  Ezt a lehetőséget használja az OSD-menü és a főkapcsoló gomb kioldásához, a monitor kikapcsolásának lehetővé tétele érdekében.





**Menu and Power Buttons
unlock (Menü- és főkapcsoló
gomb kioldása)**

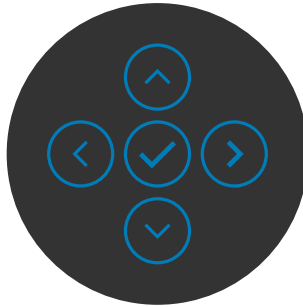

Előlapon lévő gomb

Használja a monitor előlapján lévő gombokat a képbeállítások elvégzéséhez.



Előlap	Leírás
1   Fel Le	Nyomja meg a fel (növelés) és le (csökkentés) gombokat az OSD-menü elemeinek állításához.
2  Previous (Előző)	Használja a Previous (Előző) gombot az előző menühöz való visszatéréshez.
3  Next (Következő)	Használja a Next (Következő) gombot a kiválasztott elem megerősítéséhez.
4  Tick (Megjelölés)	Használja a Tick (Megjelölés) gombot a kiválasztott elem megerősítéséhez.



képernyőn megjelenő (OSD-) menü használata

A menürendszer elérése

Ikon **Menü és almenük** **Leírás**



**Brightness/
Contrast
(Fényerő/
Kontraszt)**

Ezzel a menüvel aktiválhatja a Brightness/Contrast (Fényerő/Kontraszt) beállítást.



Fényerő

A **Brightness (Fényerő)** a háttérvilágítás fényssűrűségét állítja be

(A minimális érték a 0, a maximális érték a 100).

Mozgassa felfelé a botkormányt a fényerő növeléséhez.

Mozgassa lefelé a botkormányt a fényerő csökkentéséhez.

Kontraszt

Először állítsa be a **Brightness (Fényerő)** értékét, majd csak akkor módosítsa a **Contrast (Kontraszt)** értékét, ha további beállítás szükséges.

Mozgassa felfelé a botkormányt a kontraszt növeléséhez, illetve lefelé a kontraszt csökkentéséhez (0 és 100 között).

A **Contrast (Kontraszt)** funkció a sötét és a világos közötti eltérés fokát állítja be a képen.





Bemeneti jelforrás

Használja az **Input Source** (Bemeneti jelforrás) menüt a monitorhoz csatlakoztatott videojelek közül történő választáshoz.

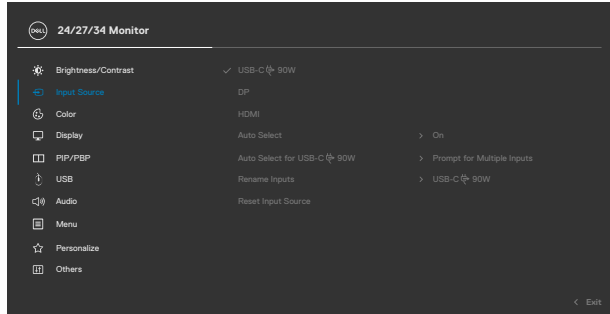

USB-C  90 W Válassza az **USB-C  90 W** bemenetet, ha az **USB-C  90 W** -aljatot használja. Nyomja meg a botkormány gombot a kiválasztás megerősítéséhez.

DP Válassza a **DP**-bemenetet, ha a **DP (DisplayPort)** aljatot használja. Nyomja meg a botkormány gombot a kiválasztás megerősítéséhez.

HDMI Válassza a **HDMI**-bemenetet, ha a HDMI-aljatot használja. Nyomja meg a botkormány gombot a kiválasztás megerősítéséhez.

Auto Select (Automata kiválasztás) Kapcsolja be a funkciót, hogy a monitor automatikusan megkeresse az elérhető bemeneti forrásokat. Nyomja meg a botkormány gombot a kiválasztás megerősítéséhez.

Auto Select for USB-C  90 W (Auto. választás USB-C 90 W-hoz) Lehetővé teszi az Auto. választás USB Type-C-hez beállítását a következők érdekében:

- **Prompt for Multiple Inputs (Rákérdezés több bemenet esetén):** mindig megjeleníti a „Váltás USB-C videobemenetre” üzenetet, hogy a felhasználó eldönthesse, átvált-e vagy sem.
- **Yes (Igen):** A monitor mindig USB Type-C videóra vált anélkül, hogy rákérdezne, amennyiben az USB Type-C csatlakoztatva van.
- **No (Nem):** A monitor NEM vált automatikusan USB Type-C videóra másik elérhető bemenetről.

Rename Inputs (Bemenetek átnevezése) Lehetővé teszi a bemenetek átnevezését.



Ikon Menü és almenük Leírás

Reset Input Source (Bemeneti forrás alaphelyzetbe állítása)

Az **Input Source (Bemeneti forrás)** menü összes elemét visszaállítja gyári értékre.



Color (Szín)

Használja a **Color (Szín)** menüt a színmód beállításához.

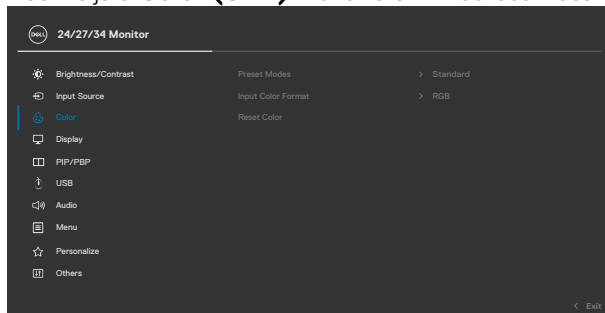

Előre beállított módok

Ha Preset Modes (Előre beállított módokat) választ, a következő lehetőségek állnak rendelkezésre: **Standard (Normál), Movie (Film), Game (Játék), Meleg (Színhőmérséklet), Cool (Hideg) vagy Custom Color (Egyedi szín).**

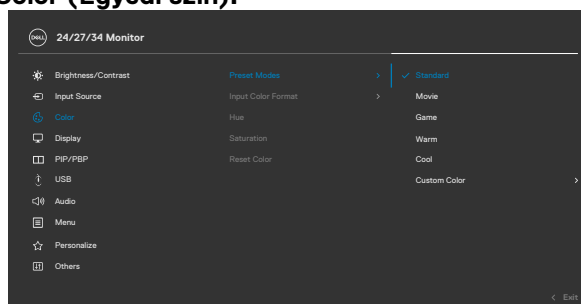

- ♦ **Standard (Norm):** Alapértelmezett színbeállítás, Ez a monitor alacsony szintű kékfény-kibocsátással rendelkező és a TÜV által tanúsított panelt alkalmaz, amellyel csökkentheti a kék fényt, és pihentetőbb, kevésbé megterhelő képet jeleníthet meg a képernyő tartalmának olvasásakor.
- ♦ **Movie (Film):** a filmnézéshez ideális beállításokat tölti be.
- ♦ **Game (Játék):** a legtöbb játék-alkalmazáshoz ideális.
- ♦ **Warm (Meleg):** a színeket alacsonyabb színhőmérsékleten jeleníti meg. A piros/sárga árnyalat miatt a képernyő melegebbnek tűnik.
- ♦ **Cool (Hideg):** A színeket magasabb a színhőmérsékleten jeleníti meg. A kék árnyalat miatt a képernyő hidegebbnek tűnik.
- ♦ **Custom Color (Egyedi szín):** Lehetővé teszi a színbeállítások kézi módosítását. Nyomja a botkormányt balra, illetve jobbra a vörös, zöld és a kék értékének beállításához és saját, előre beállított színmód létrehozásához.

Input Color Format (Bemeneti színformátum)

Lehetővé teszi az videobemenet mód beállítását a következőkre:

- ♦ **RGB:** Ezt a lehetőséget akkor válassza, ha a monitor USB Type-C, DP- vagy HDMI-kábel segítségével csatlakozik a számítógéphez (vagy DVD-lejátszóhoz).
- ♦ **YPbPr:** Ezt a lehetőséget akkor válassza, ha DVD-lejátszója csak YPbPr-kimenet használatát támogatja.

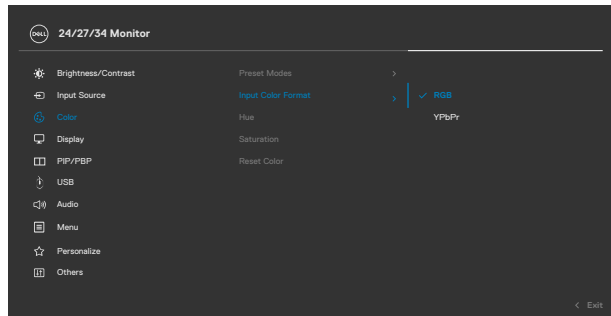

Hue (Színezet) Nyomja a botkormányt fel vagy le a Hue (Színezet) értékének beállításához 0 és 100 között.

MEGJEGYZÉS: a színezet beállítása csak Movie (Film) és Game (Játék) módban érhető el.



Ikön	Menü és almenük	Leírás
	Saturation (Színtelítettség)	Nyomja a botkormányt fel vagy le a Saturation (Színtelítettség) értékének beállításához 0 és 100 között. MEGJEGYZÉS: a színtelítettség beállítása csak Movie (Film) és Game (Játék) módban érhető el.
	Reset Color (Szín visszaállítása)	Lehetővé teszi a monitor színbeállításainak visszaállítását gyári értékre.



Display (Megjelenítés)

Használja a Display (Megjelenítés) menüt a kép beállításához.

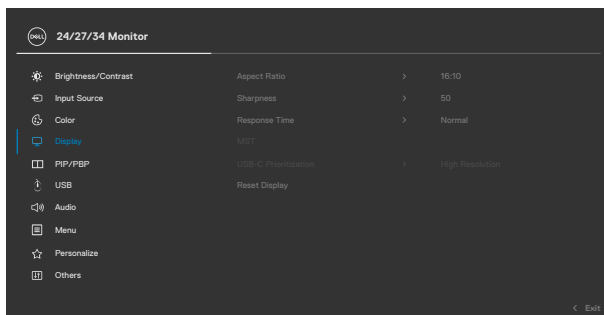

Aspect Ratio (Képméretarány)

C2422HE: Beállítja a képarányt **16:9, 4:3,** vagy **5:4** értékre.
C2722DE: Beállítja a képarányt **16:9, Auto Resize (Auto. átméretezés), 4:3, 1:1** értékre.
C3422WE: Beállítja a képarányt **21:9, 4:3,** vagy **5:4** értékre.

Sharpness (Élesség)

A képet élesebbre vagy lágyabbnak látszóra állítja. Mozgassa felfelé vagy lefelé a botkormányt az élesség „0” és „100” közötti értékre állításához

Response Time (Válaszidő)

Lehetővé teszi a **Response Time (Válaszidő)** beállítását **Normal (Normál)** vagy **Fast (Gyors)** értékre.

MST (Csak C2422HE/ C2722DE)

DP Multi Stream Transport. Ha ON (Be) értékre állítják, engedélyezi az MST (DP-kimenet) funkciót. Ha OFF (Ki) értékre állítják, letiltja az MST funkciót.
MEGJEGYZÉS: Ha DP/USB Type-C upstream-kábelt és DP downstream-kábelt csatlakoztatnak, a monitor automatikusan ON (Be) helyzetbe állítja az MST funkciót. Ezt a műveletet csak egyszer lehet elvégezni a gyári alaphelyzet vagy a megjelenítő alaphelyzet funkció alkalmazása után.



Ikon Menü és almenük Leírás

USB-C elsőbbsége (Csak C2722DE)

Lehetővé teszi az adatátviteli mód elsőbbségének beállítását nagy felbontás (High Resolution) vagy nagy sebesség (High Data Speed) lehetőségre, amikor USB Type-C/DisplayPort-aljzatot használ.

MEGJEGYZÉS: Ha PC-je nem rendelkezik beépített akkumulátoregységgel és közvetlenül a monitor USB Type-C aljzatáról van táplálva (például a Dell OptiPlex Ultra Desktop esetében), az USB-C Prioritization (USB-C elsőbbsége) menet közben történő módosítása megszakítja a monitor által a PC számára szolgáltatott áramellátást. Állítsa az **USB-C Charging** elemet On During Power Off (Bekapcsolva kikapcsolt módban) helyzetbe.

Reset Display (Kijelző alaphelyzetbe állítása)

A **Display (Megjelenítés)** menü összes elemét visszaállítja gyári értékre.



PIP/PBP (Csak C3422WE)

Ez a funkció megnyit egy ablakot, amelyben másik bemeneti forrás képe látható.

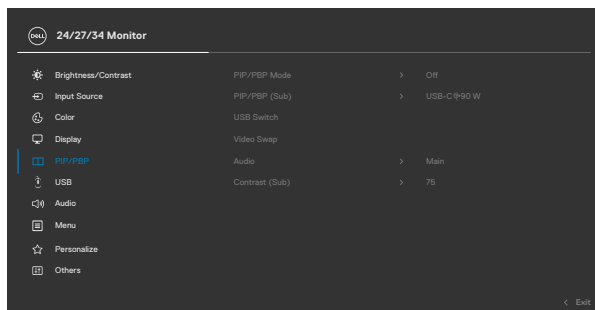

Főablak	Másodlagos ablak	
	USB Type-C	DP
USB Type-C	✓	✓
DP	✓	✓

MEGJEGYZÉS: a PBP képei a képernyő közepén jelennek meg, és nem töltik ki a teljes képernyőt.



Ikon Menü és almenük Leírás

PIP/PBP Mode (PIP/PBP mód) A PIP vagy PBP (Picture by Picture) mód beállítására való. A funkció kikapcsolható az Off (Ki) lehetőség kiválasztásával.

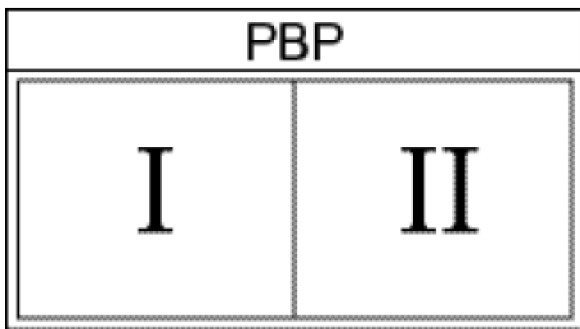
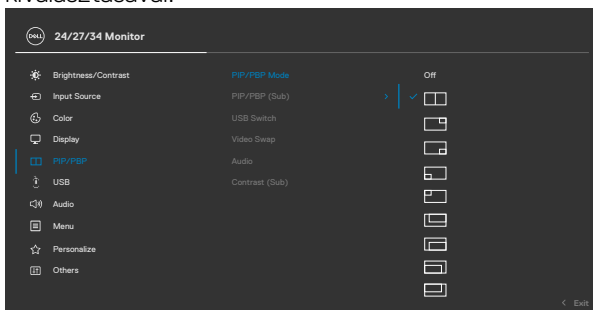

**PIP/PBP
(Másodlagos)**

Választhat a különböző csatlakoztatott videojelek közül annak megjelenítéséhez a monitor PBP másodlagos ablakában. Nyomja meg a ✓ gombot a PBP másodlagos ablak bemeneti jelforrásának kiválasztásához.

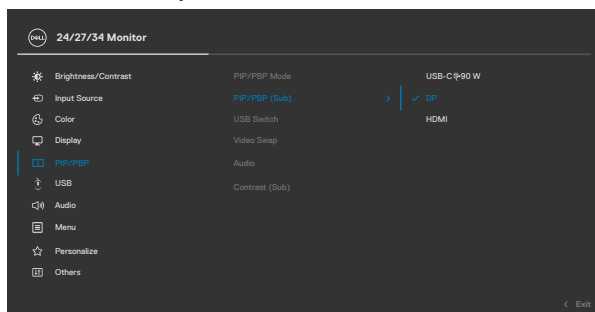

USB kapcsoló

Jelölje ki meg az USB upstream források közötti váltáshoz PBP módban. Mozgassa a botkormányt az USB upstream források közötti váltáshoz PBP módban.

**Video Swap
(Videó
felcserélése)**

Jelölje ki a videó források felcseréléséhez az elsődleges és másodlagos ablakokban PBP módban. Mozgassa a botkormányt a fő- és a mellékablak felcseréléséhez.

**Contrast (Sub)
(Kontraszt
Másodlagos))**

A kép Contrast (Kontraszt) értékének beállítására való PBP módban.

Mozgassa a botkormányt a kontraszt növeléséhez vagy csökkentéséhez.





USB

Lehetővé teszi az USB upstream aljzat beállítását DP-bemeneti jel fogadására, így a monitor USB downstream aljzata (Pl. billentyűzet és egér) a jelenlegi bemeneti jelekkel használható, ha számítógépet csatlakoztat bármelyik upstream aljzathoz.

Ha csak egy upstream aljzatot használ, a csatlakoztatott upstream aljzat aktív lesz.

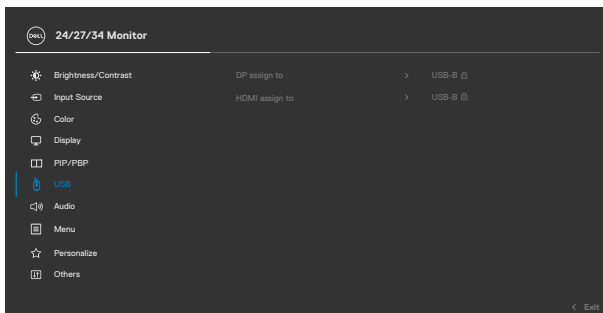

MEGJEGYZÉS: Az adatsérülés és -vesztés megelőzése érdekében, mielőtt USB upstream aljzatot váltana, győződjön meg arról, hogy NINCS használatban USB-háttértároló a monitor USB upstream aljzatához csatlakoztatott számítógép által.



Ikon Menü és almenük Leírás



Audio (Audió)

Az Audio Settings (Audió beállítások) menü használatával elvégezheti a hangbeállításokat.

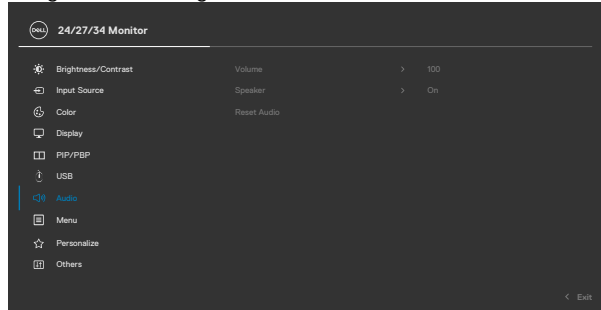

Volume (Hangerő)

Lehetővé teszi a hangszóró hangerejének növelését.

Mozgassa felfelé vagy lefelé a botkormányt a hangerő „0” és „100” közötti értékre állításához.

Speaker (Hangszóró)

Jelölje ki az On (Be) vagy Off (Ki) elemet a hangszóró funkció be-, illetve kikapcsolásához.

Reset Audio (Hangbeállítások visszaállítása)

Az **Audio (Audió)** menü összes elemét visszaállítja gyári értékre.

MEGJEGYZÉS: USB-kábel használata esetén a hangerő a Windows hangerővel, nem az alapértelmezett beállításokkal szinkronizálódik.



Ikon Menü és almenük Leírás



Menu (Menü)

Válassza ezt a lehetőséget az OSD beállításainak elvégzéséhez, úgymint az OSD nyelve, a menü képernyőn történő megjelenítésének ideje stb.

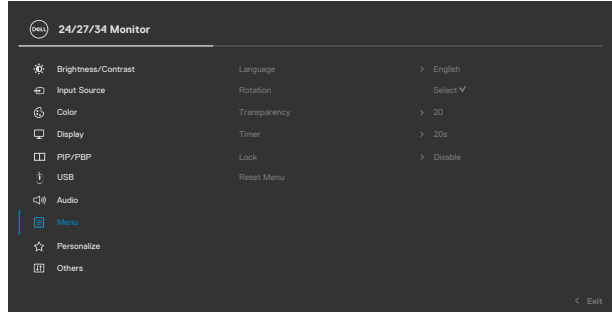

Language (Nyelv)

Beállítja az OSD megjelenítési nyelvét nyolc nyelv egyikére. (angol, spanyol, francia, német, brazíliai portugál, orosz, egyszerűsített kínai, vagy japán).

Rotation (Elforgatás) (Csak C2422HE/ C2722DE)

0/90/270 fokkal elforgatja a OSD-t.

A menüt a megjelenítő tájolása alapján állíthatja be.

Transparency (Átlátszóság)

Válassza ezt a lehetőséget a menü átlátszóságának beállításához a botkormány felfelé, illetve lefelé mozgatásával (min. 0/max. 100).

Timer (Időzítő)

OSD-menü tartásideje: Beállítja, hogy az OSD-menü az utoljára használt gomb után mennyi ideig legyen látható.

Mozgassa a botkormányt a csúszka 1 másodperces időközönkénti léptetéséhez 5 és 60 másodperc között.



Lock (Zár)

A monitor kezelőszerveinek lezárásával megakadályozhatja, hogy illetéktelen személyek hozzájuk férjenek. Megakadályozza több monitor véletlenszerű aktiválását is az egymás melletti elrendezésben.

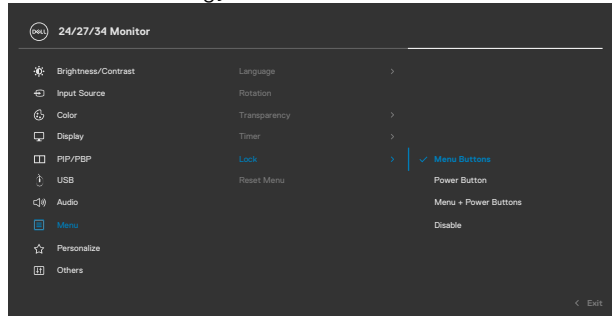

- **Menügombok:** az OSD-n keresztül a menügombok zárolásához.
- **Főkapcsoló gomb:** az OSD-n keresztül a főkapcsoló gomb zárolásához.
- **Menü- + Főkapcsoló gombok:** az OSD-n keresztül az összes menügomb és a főkapcsoló gomb zárolásához.
- **Letiltás:** Nyomja a botkormányt balra és tartsa ott 4 másodpercig.

Reset Menu (Menü alaphelyzet)

A **Reset (Alaphelyzet)** menü összes elemét visszaállítja gyári értékre.



Personalize (Testreszabás)

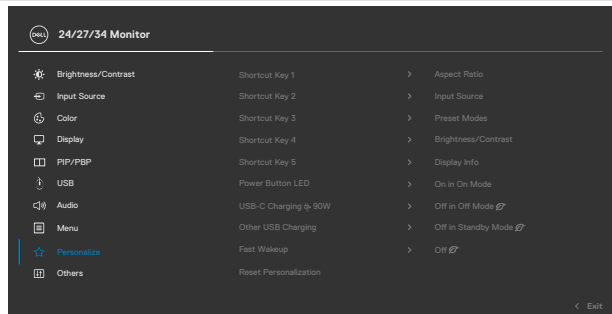

Ikon	Menü és almenük	Leírás
	Shortcut Key 1 (1. gyorsgomb)	
	Shortcut Key 2 (2. gyorsgomb)	Válasszon a következők közül: Preset Modes (Előre beállított módok) , Brightness/Contrast (Fényerő/Kontraszt) , Input Source (Bemeneti jelforrás) , Aspect Ratio (Képméretarány) , Rotation (Elforgatás) a gyorsgomb számára.
	Shortcut Key 3 (3. gyorsgomb)	
	(4. gyorsgomb)	
	(5. gyorsgomb)	
	Power Button LED (Működésjelző LED)	Lehetővé teszi a működésjelző fény állapotának beállítását energiatakarékosság érdekében.
	USB-C töltés  90 W	Lehetővé teszi az USB-C töltés  90 W töltőfunkció engedélyezését vagy letiltását a monitor kikapcsolt módjában.
	Egyéb USB töltés	Lehetővé teszi az Other USB Charging (Egyéb USB-töltés) funkció engedélyezését vagy letiltását a monitor készenléti módjában.
	Fast Wakeup (Gyors ébredés) (Csak C3422WE)	Gyorsíthatja a felébredést alvó módból.
	Testreszabás alaphelyzetbe állítása	A Personalize (Testreszabás) menü minden értékét a gyári alapértékekre állítja vissza.





Others (Egyebek)

Az OSD-beállítások, mint például a **DDC/CI**, az **LCD-kondicionálás** stb. módosítását teszi lehetővé.

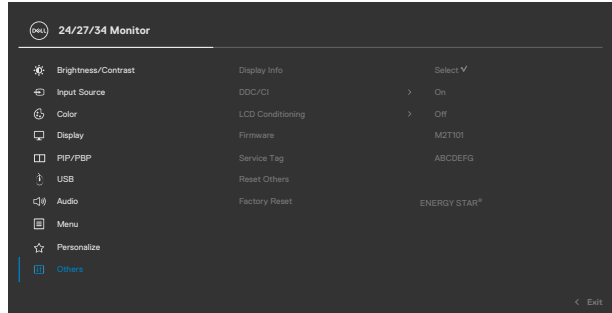

Display Info (Infó megjelenítése)

Megjeleníti a monitorral kapcsolatos aktuális beállításokat.

DDC/CI

A **DDC/CI (Display Data Channel/Command Interface)** (Kijelző adatcsatorna parancs interfész) lehetővé teszi a monitor paramétereinek beállítását (fényerő, színegyensúly stb.) a számítógép szoftverén keresztül. A funkció letiltható az **Off (Ki)** lehetőség kiválasztásával. Engedélyezze a szolgáltatást a legjobb felhasználói élmény és a monitor optimális teljesítménye érdekében.

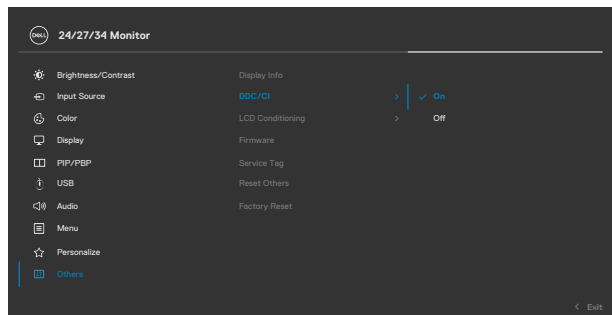

Ikon Menü és almenük Leírás

LCD kondicionálás

A képállandósulás enyhe formáit segít kiküszöbölni. A képállandósulás mértékétől függően, előfordulhat, hogy a program futtatásához több idő szükséges. A funkció engedélyezhető az **On (Be)** lehetőség kiválasztásával.

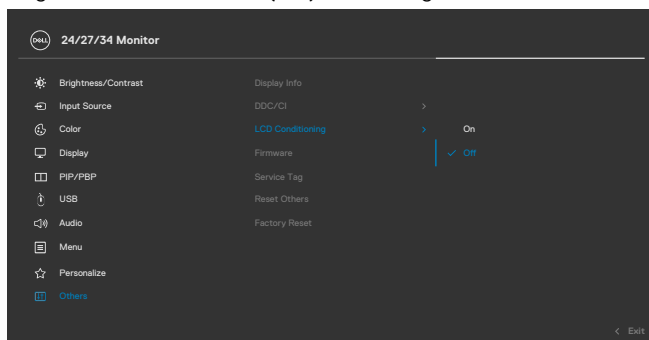

Firmware Megjeleníti a monitor firmware verzióját.**Service Tag (Szervizcímke)** Megjeleníti a szervizcímket. A szervizcímke egyedi alfanumerikus azonosító, amely lehetővé teszi a Dell számára a termék műszaki adatainak azonosítását és a jótállási információk elérését.

MEGJEGYZÉS: A szervizcímke a burkolat hátulján található.

Reset Others (Egyebek visszaállítása) Az **Others (Egyebek)** menü alatt összes beállítást gyári alaphelyzetbe állítja.

Gyári visszaállítás Visszaállítja az összes előre beállított értéket gyár alapértelmezett beállításra.

OSD figyelmeztető üzenetek

Ha a monitor nem támogat egy adott felbontást, a következő üzenet jelenik meg:

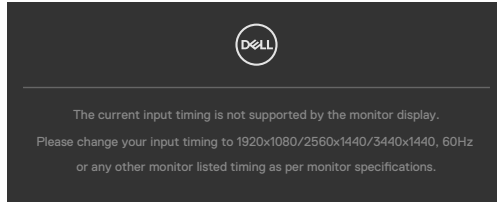

Ez azt jelenti, hogy a monitor nem tud szinkronizálódni a számítógép felől fogadott jellel. Lásd a **Monitor műszaki adatai** című részt a monitor által címezhető vízszintes és függőleges frekvencia-tartományokat illetően. Az ajánlott mód a következő: **1920 x 1080 (C2422HE) / 2560 x 1440 (C2722DE) / 3440 x 1440 (C3422WE)**.

Az alábbi üzenetet fogja látni, mielőtt letiltásra kerülne a DDC/CI funkció:

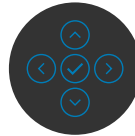
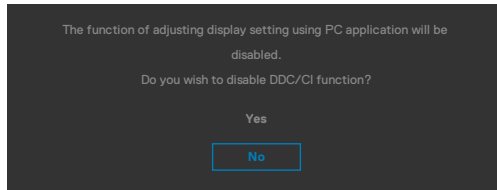

Amikor a monitor belép **Készenléti** módba, a következő üzenet jelenik meg:

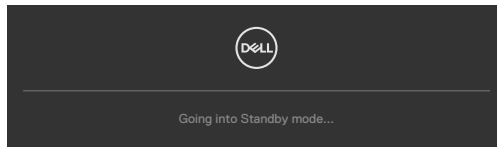

Aktiválja a számítógépet és a monitort az **OSD** eléréséhez.



Ha a főkapcsoló gombon kívül bármelyik gombot megnyomják, az alábbi üzenetek fognak megjelenni a kiválasztott bemenettől függően:

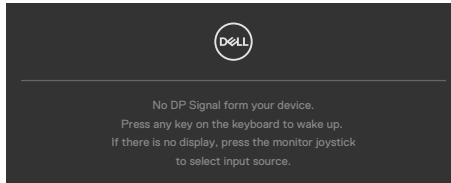

Üzenet jelenik meg, ha DP alternatív módot támogató kábelt csatlakoztatnak a monitorhoz az alábbi körülmények között:

- Ha az Auto Select for **USB-C 90 W (USB-C 90 W automata kiválasztása)** funkciójának beállítása **Prompt for Multiple Inputs (Rákérdez több bemenet esetén)**.
- Ha USB-C-kábelt csatlakoztatnak a monitorhoz.

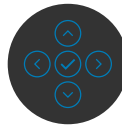
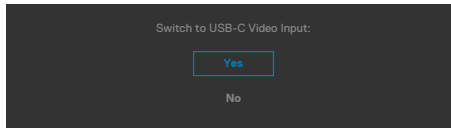

Ha az OSD Other (Egyéb) lehetőségének **Factory Reset (Gyári alaphelyet)** elemeit választja, az alábbi üzenet fog megjelenni:

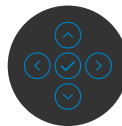
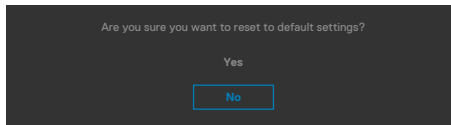

Ha az alapbeállításokra történő visszaállítás esetén a **‘Yes’ (Igen)** lehetőséget választja, a következő üzenet jelenik meg:

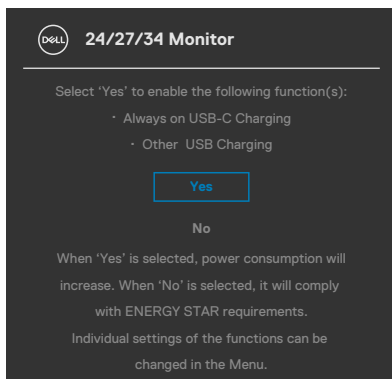

Ha az OSD Personalize (Testreszabás) funkciójának **On in Standby Mode ∅** (Készenléti módban bekapcsolva) elemeit választja, az alábbi üzenet fog megjelenni:

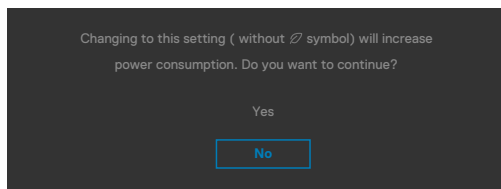

Ha a Fényerő értékét az alapértelmezett, azaz 75% fölé állítja, a következő üzenet jelenik meg:

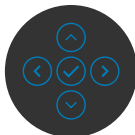
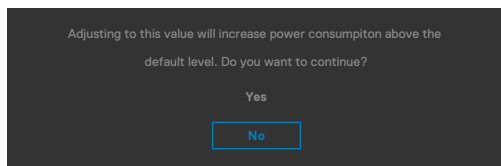

- Ha a „Yes” (Igen) elemet választják, a tápfeszültség üzenet csak egyszer jelenik meg.
- Ha a „No” (Nem) elemet választják, a tápfeszültség üzenet ismét előugrik.



- A tápfeszültségre vonatkozó figyelmeztető üzenet csak akkor jelenik meg újra, ha gyári alaphelyzetre állítást választanak az OSD-menüben.

Ha az USB Type-C / DP / HDMI -bemenetet választják és a hozzá tartozó kábel nem csatlakozik, az alábbi lebegő párbeszédpanel fog megjelenni.

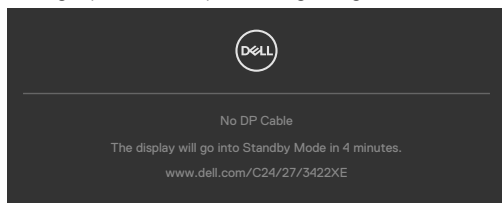

vagy

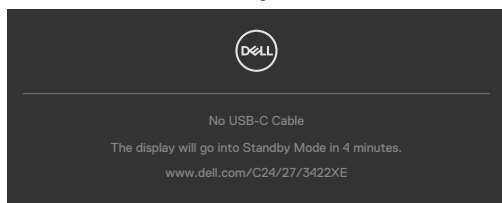

vagy

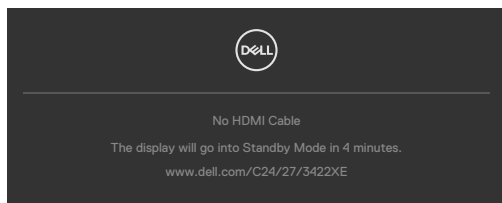

Amikor a webkamera egység **felugrik**, megjelenik a következő üzenet:

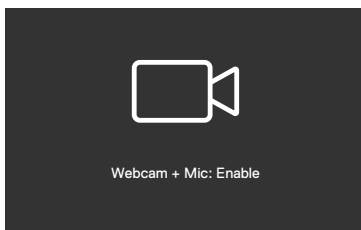

Amikor a webkamera egység **visszaugrik (visszahúzódik)**, megjelenik a következő üzenet:

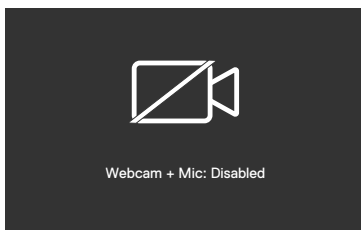

Ha a webkamera egység **visszaugrott (visszahúzódott)** és megnyomja a **Mute (Némítás)** gombot, megjelenik a következő üzenet:

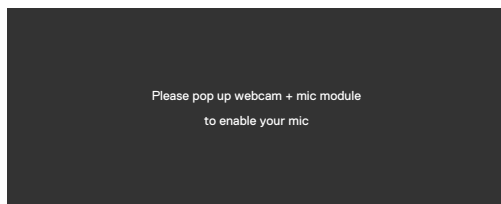

Ha az USB upstream kábel le van választva és megnyomja a **Teams/Hookswitch/Mute (Teams/Horogkapcsoló/Némítás)** gombot, megjelenik a következő üzenet:

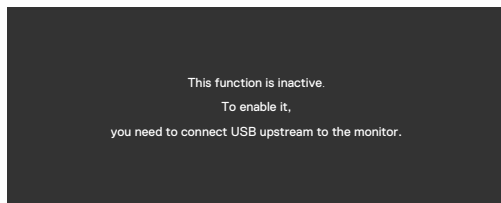

 **MEGJEGYZÉS:** Ahhoz, hogy a Teams/Hookswitch/Volume down/Volume up/Mute (Teams/Horogkapcsoló/Hangerő le/Hangerő fel/Némítás) gombok működjenek, csatlakoztatnia kell az USB upstream kábelt (Type-A – Type-B vagy Type-C – Type-C) a PC és a monitor között.

Lásd a [Hibaelhárítás című részt](#) a további részletekért.



A maximális felbontás beállítása

A monitor maximális felbontásának beállításához:

Windows 7, Windows 8 vagy Windows 8.1 alatt:

1. Windows 8 és Windows 8.1 rendszerek esetében válassza az Asztal csempe elemet, hogy a klasszikus asztal-elrendezésre váltson. Windows Vista és Windows 7 esetén hagyja ki ezt a lépést.
2. Jobb egérgombbal kattintson az asztalra, majd kattintson a **Screen Resolution** (Képernyő-felbontás) elemre.
3. Kattintson a **Screen Resolution (Képernyő-felbontás) lenyíló listára, és válassza ki az 1920 x 1080 (C2422HE) / 2560 x 1440 (C2722DE) / 3440 x 1440 (C3422WE) elemet**.
4. Kattintson az **OK** gombra.

Windows 10 alatt:

1. Jobb egérgombbal kattintson az asztalra, majd kattintson a **Display settings (Megjelenítés beállításai)** elemre.
2. Kattintson az **Advanced display settings (Speciális megjelenítési beállítások)** lehetőségre.
3. Kattintson a **Resolution (Felbontás)** lenyíló listára, és válassza ki az **1920 x 1080 (C2422HE) / 2560 x 1440 (C2722DE) / 3440 x 1440 (C3422WE) elemet**.
4. Kattintson az **Apply (Alkalmaz)** gombra.

Ha nem látható az **1920 x 1080 (C2422HE) / 2560 x 1440 (C2722DE) / 3440 x 1440 (C3422WE)** érték mint választható lehetőség, elképzelhető, hogy frissítésre szorul a grafikai illesztőprogram. Számítógéptől függően végezze el az alábbiak eljárások egyikét:

Amennyiben Dell asztali vagy hordozható számítógéppel rendelkezik:

- Lépjen a <https://www.dell.com/support> oldalra, adja meg szervizcímke-számát, majd töltsse le a legújabb illesztőprogramot a videokártyája számára.

Amennyiben nem Dell számítógéppel rendelkezik (laptop vagy asztali):

- Lépjen számítógépe gyártójának támogatási weboldalára és töltsse le a legújabb videokártya-illesztőprogramokat.
- Lépjen videokártyája gyártójának weboldalára és töltsse le a legújabb videokártya-illesztőprogramokat.



A KVM USB-kapcsoló beállítása

A KVM USB-kapcsoló gyorsgombként történő beállításához a monitor számára:

1. A botkormány gombot megnyomva jelenítse meg az OSD-főmenüt.
2. Mozgassa a botkormányt a **Personalize (Testreszabás)** elem kiválasztásához.

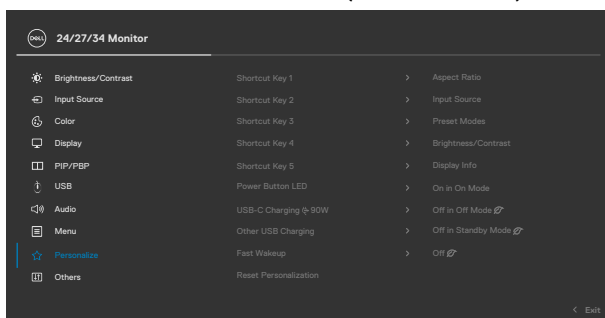

3. Tolja a botkormányt jobbra a kiemelt lehetőség aktiválásához.
4. Tolja a botkormányt jobbra a **Shortcut Key 1 (1. gyorsgomb)** lehetőség aktiválásához.
5. Tolja a botkormányt fel vagy le az **USB Switch (USB-kapcsoló)** kiválasztásához.

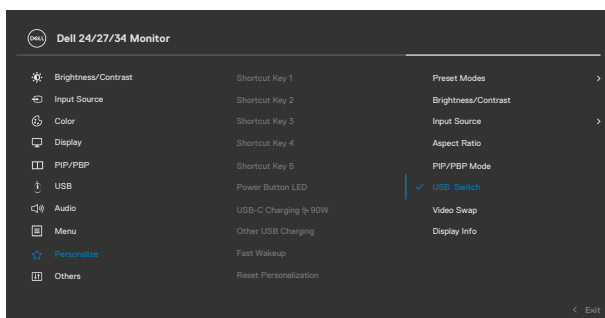

6. Nyomja meg a botkormányt a kiválasztás megerősítéséhez.

 **MEGJEGYZÉS: A KVM USB-kapcsoló funkció csak PBP-módban működik (csak C3422WE).**



Az alábbi színes ábrák különféle csatlakoztatási helyzeteket és a hozzájuk tartozó USB kiválasztási menübeállításokat szemléltetnek.

1. Ha **HDMI + USB B**-kábelt csatlakoztatnak az 1. számítógéphez és **DP + USB A – C**-kábelt csatlakoztatnak a 2. számítógéphez:

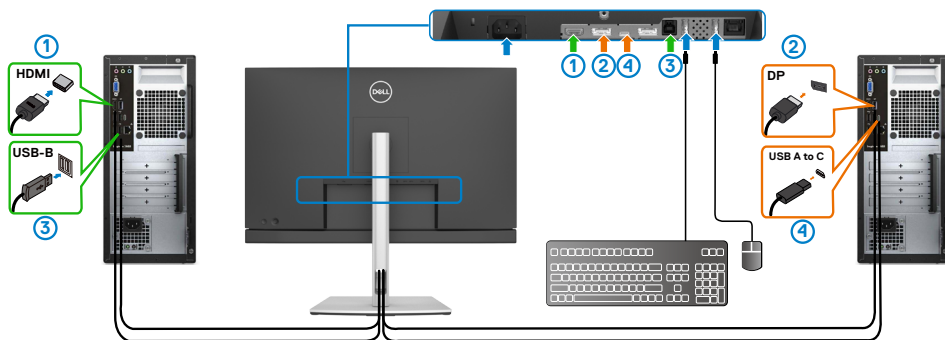

MEGJEGYZÉS: Az USB Type-C-kapcsolat jelenleg csak adatátvitelt támogat.

Győződjön meg arról, hogy a **HDMI** kiválasztott USB beállítása **USB-B** és a **DP** beállítása **USB-C ➔ 90 W**.

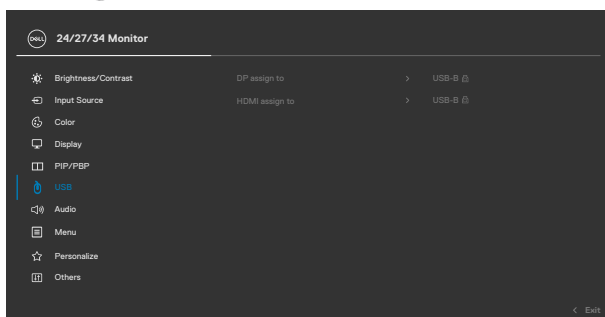

2. Ha **HDMI + USB-B**-kábelt csatlakoztatnak az 1. számítógéphez és **USB Type-C**-kábelt csatlakoztatnak a 2. számítógéphez:

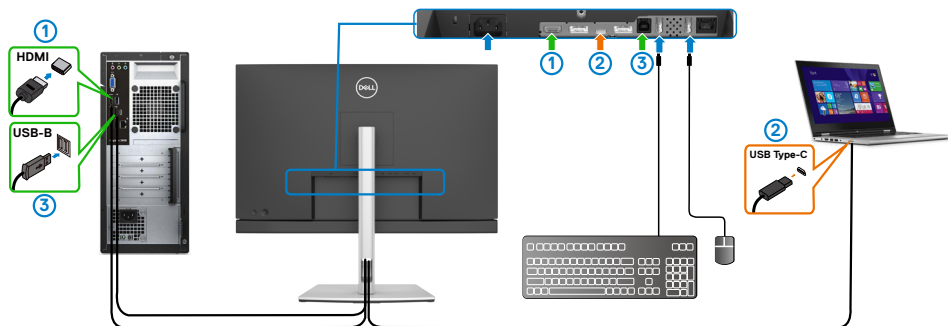

MEGJEGYZÉS: Az USB Type-C-kapcsolat jelenleg video- és adatátvitelt támogat.

Győződjön meg arról, hogy a **USB Selection** beállítása **HDMI** esetén **USB-B**.

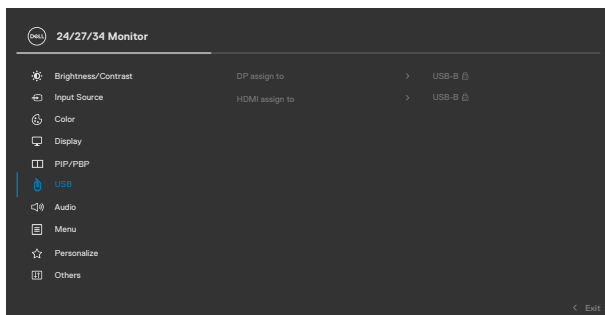

MEGJEGYZÉS: Mivel az USB Type-C-aljzat támogatja a DisplayPort Alternatív módot, nem szükséges beállítani az USB Selection for USB Type-C értékét.

MEGJEGYZÉS: Ha a fentiekől eltérő videobemeneti forrásokhoz csatlakozik, kövesse ugyanazt a módszert az USB Selection helyes beállításainak elvégzéséhez, amikor párosítja a portokat.



Az Auto KVM beállítása

Kövesse az alábbi utasításokat az Auto KVM beállításához a monitora számára:

1. Győződjön meg arról, hogy a **PIP/PBP mód** beállítása **Off (Ki)**.

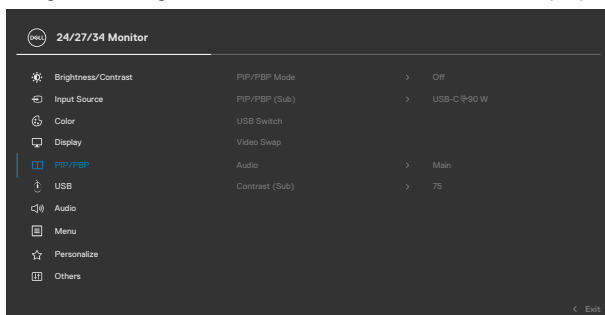

MEGJEGYZÉS: Ez a PIP/PBP funkció csak a C3422WE típuson érhető el.

2. Győződjön meg arról, hogy az **Auto Select (Auto. kiválasztás)** beállítása **On (Be)** és az **Auto Select for USB-C** beállítása **Yes (Igen)**.

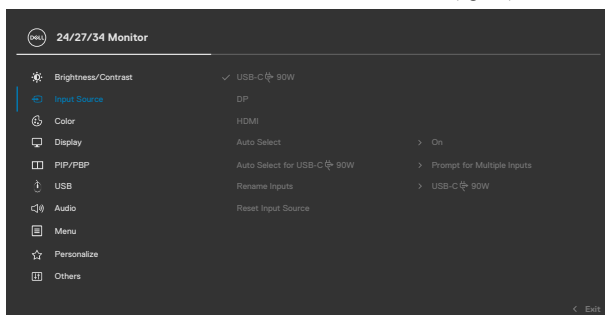

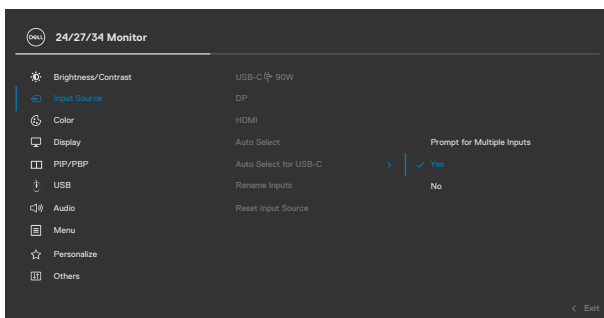

3. Győződjön meg arról, hogy az USB-portok és a videobemenetek ennek megfelelően vannak párosítva.

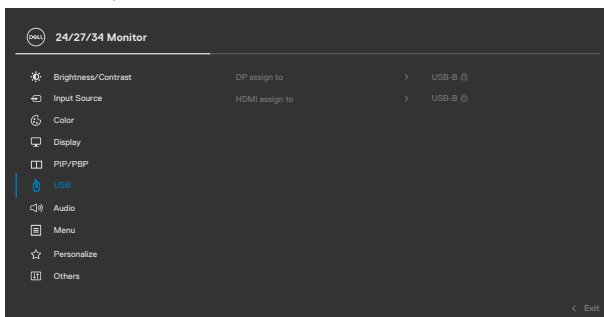

MEGJEGYZÉS: USB Type-C-kapcsolat esetén nincs szükség további beállításra.



A Windows Hello beállítása

Windows® 10 alatt:

A Windows Start menüben kattintson a **Settings (Beállítások)** elemre.

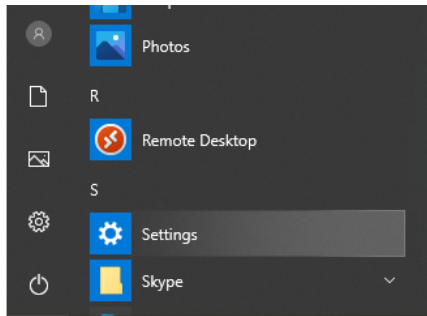

Kattintson az **Accounts (Fiókok)** elemre.

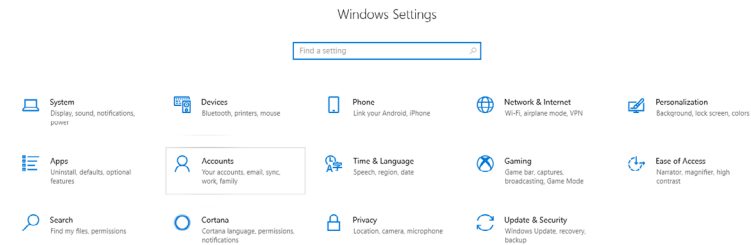

Kattintson a **Sign-in options (Bejelentkezési lehetőségek)** elemre. A Windows Hello funkcióval történő bejelentkezés előtt be kell állítania egy PIN-kódot.

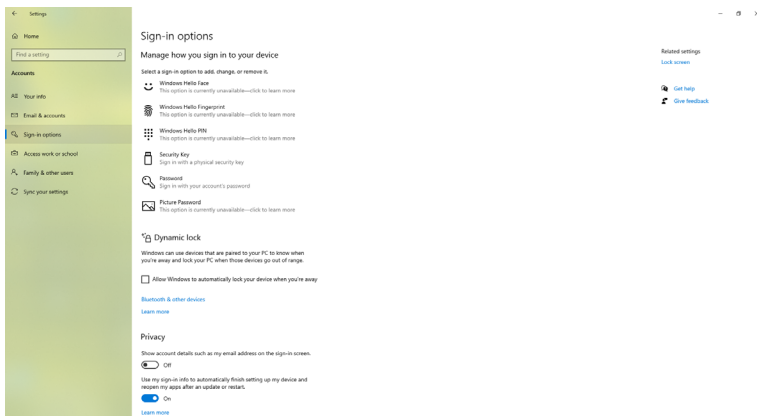

Kattintson az **Add (Hozzáadás)** elemre a **PIN** alatt egy **PIN beállításához**. Adja meg az új PIN-t, erősítse meg az új PIN-t, majd kattintson az **OK** gombra.

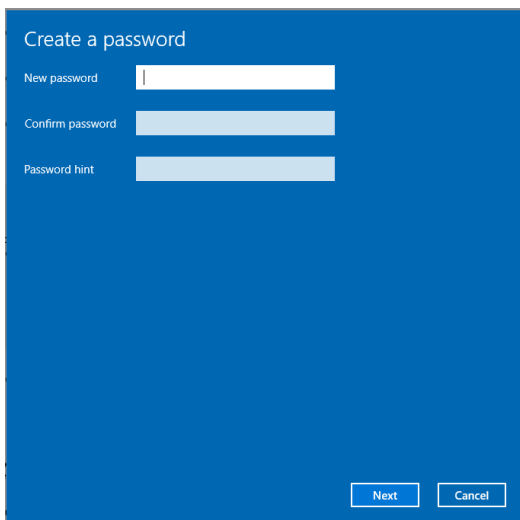

Create a password

New password

Confirm password

Password hint

Next Cancel

A lépések végrehajtása után hozzáférhetővé válnak a Windows Hello zárt beállításai. Kattintson a **Set up (Beállítás)** elemre a **Windows Hello** alatt, majd lépjen a **Windows Hello setup (Windows Hello beállítás)** menübe.

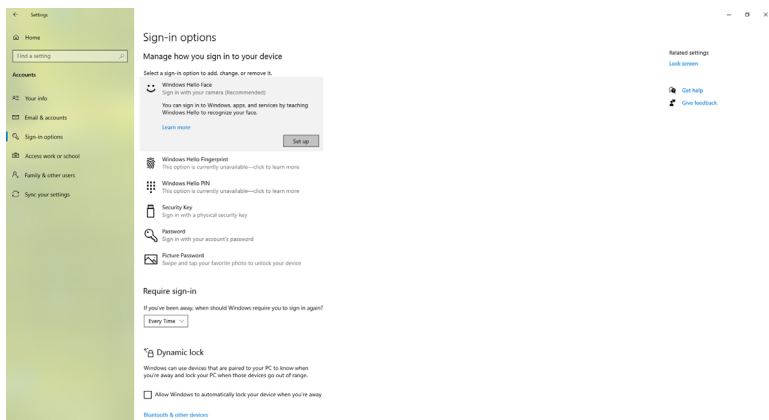

Megjelenik az alábbi üzenet, majd kattintson a **Get started (Kezdés)** elemre.

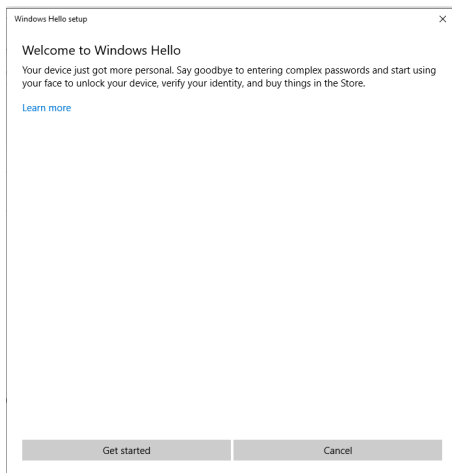

Nézzen egyenesen a képernyőre és úgy helyezkedjen el, hogy az arca a képernyőn megjelenő keret közepén legyen. A webkamera ezután regisztrálja az arcát.

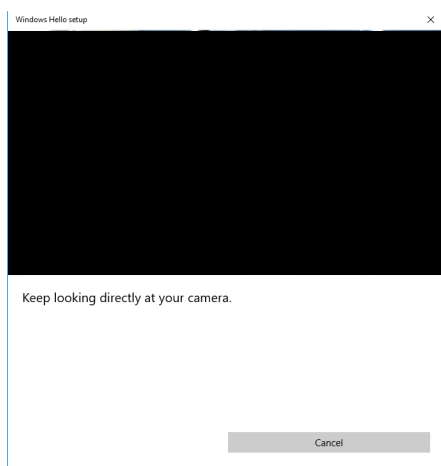

Amikor megjelenik a következő üzenet, kattintson a **Close (Bezárás)** gombra, hogy kilépjen a **Windows Hello setup (Windows Hello beállítása)** menüből.

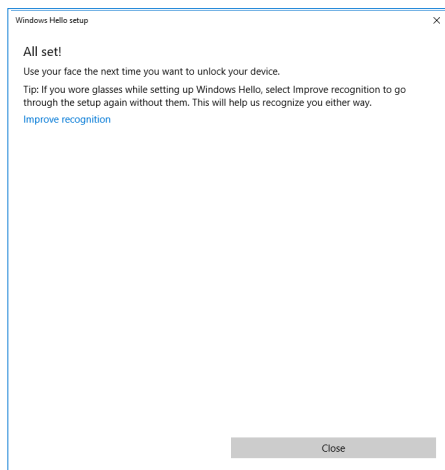

A beállítás befejezése után lesz még egy lehetősége a felismerés pontosságának javítására. Szükség esetén kattintson az **Improve recognition (Felismerés javítása)** elemre.



A monitor webkamera beállítása alapértelmezett beállításként

Ha beépített webkamerával rendelkező notebook számítógépet használ a monitorhoz történő csatlakozáshoz, az eszközkezelő felületen megtalálja a notebook beépített webkameráját és a monitor webkameráját. Általában engedélyezett állapotban vannak és az alapértelmezett beállítás a notebook beépített webkamerájának használata.

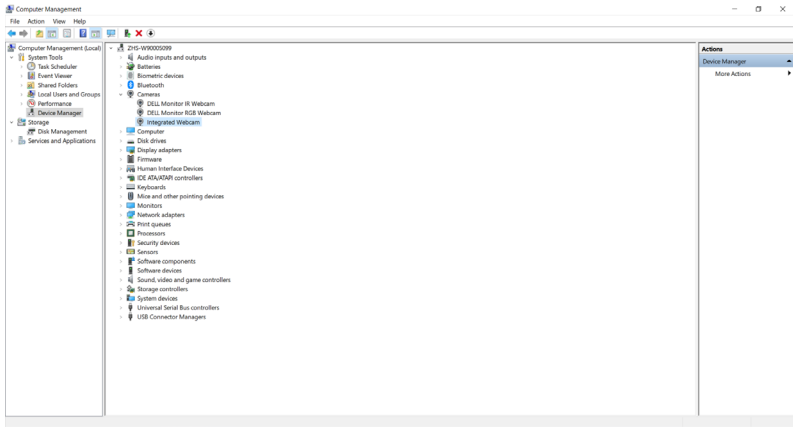

Amennyiben a monitor webkameráját kívánja beállítani alapértelmezettként, le kell tiltania a notebook számítógép beépített webkameráját. A beépített notebook webkamera azonosításához és letiltásához kövesse az alábbi utasításokat:

Jobb egérgombbal kattintson a **Dell Monitor IR Webcam (Dell Monitor IR-webkamera)** elemre, majd kattintson a **Properties (Tulajdonságok)** elemre a **Dell Monitor IR Webcam Properties (Dell Monitor IR-webkamera tulajdonságai)** megnyitásához.

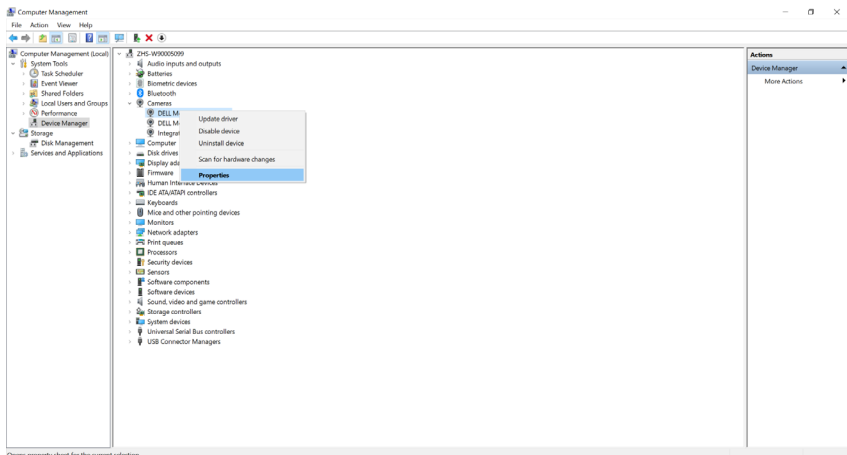

Opens property sheet for the current selection.



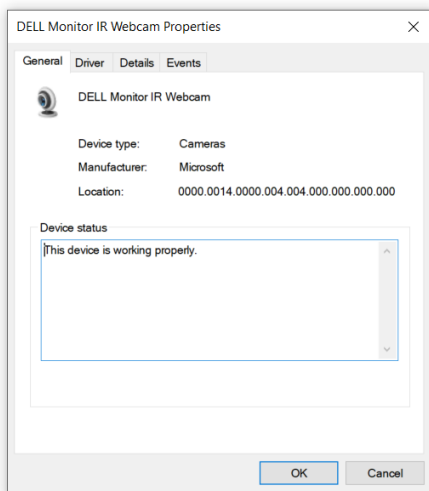

Kattintson a **Details (Részletek) > Property (Tulajdonság)** elemre, majd jelölje ki a **Hardware Ids (Hardverazonosítók)** elemet.

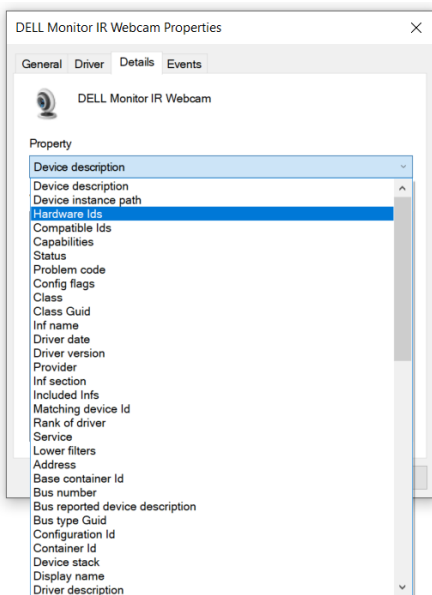

A **Value (Érték)** mutatja a Dell Monitor IR-webkamera részletes hardverazonosítóit. A notebook beépített webkamera és a monitor webkamera hardverazonosítói eltérnek. A C2422HE/C2722DE/C3422WE típus esetében a monitor webkamera hardverazonosítók az alábbiak szerint jelennek meg:

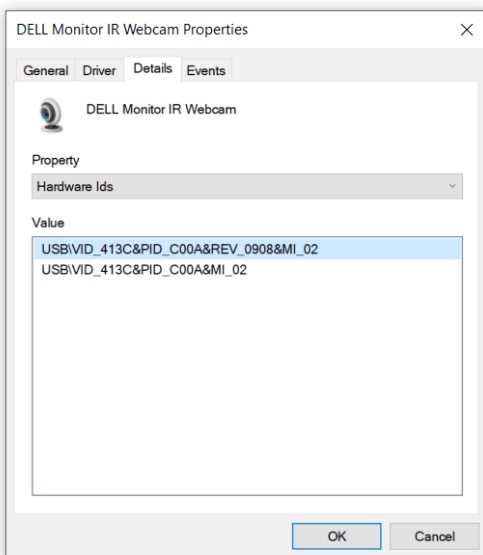

Jobb egérgombbal kattintson a **PC/Notebook webcam (PC/Notebook-webkamera)** elemre, amelynek hardverazonosítói eltérnek a webkameráitól, majd kattintson a **Disable (Letiltás)** elemre.

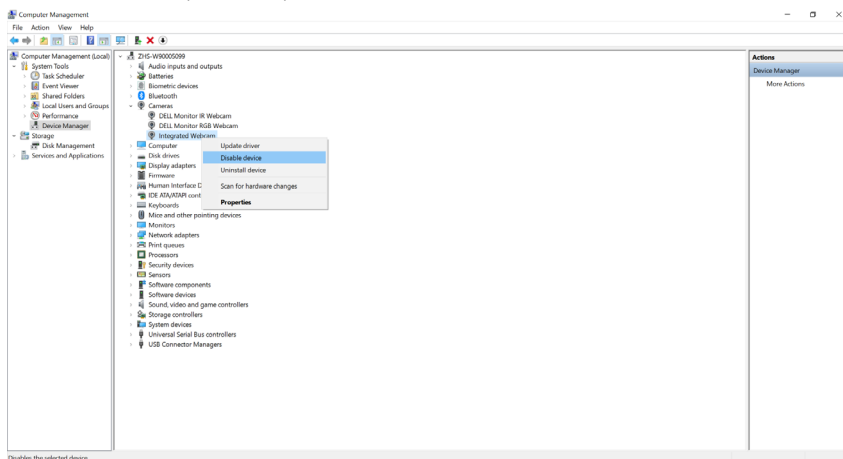

Megjelenik a következő üzenet:

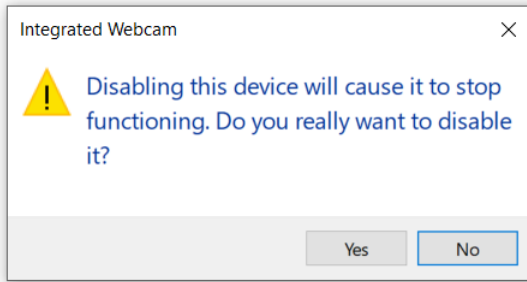

Kattintson a Yes (Igen) gombra. A notebook webkamera immár le van tiltva és a monitor webkamera lesz használatban alapértelmezett beállításként. Indítsa újra a notebook gépet.

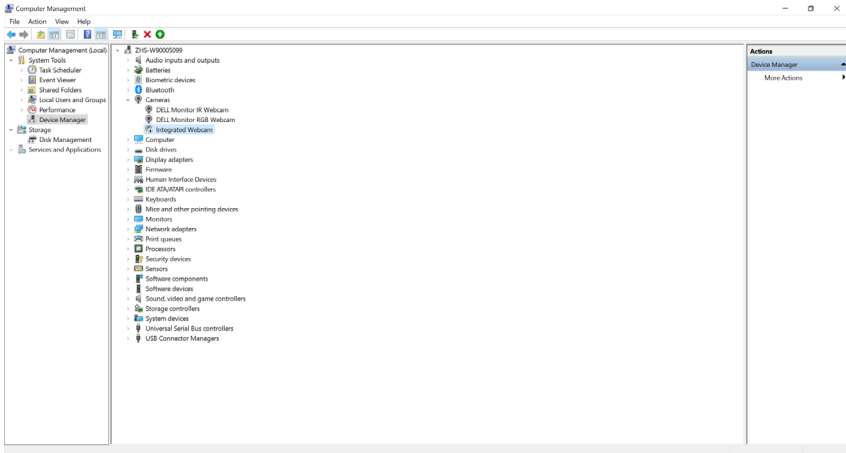

A monitor hangszóró beállítása alapértelmezett beállításként

Amennyiben a monitor több hangszugárzóhoz csatlakozik és a monitor hangszóróját kívánja beállítani alapértelmezettként, kövesse az alábbi utasításokat:

Jobb egérgombbal kattintson a **Volume (Hangerő)** elemre a Windows-tálca értesítési területén.

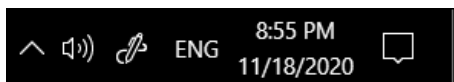

Kattintson a **Playback devices (Lejátszóeszközök)** elemre, majd lépjen a **Sound (Hang)** beállítások felületre.

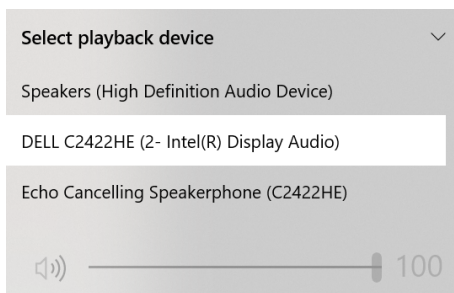

Amennyiben csak a HDMI- vagy DP-kábel köti össze a monitort a számítógéppel, a monitornak csak egy hangszórója, a **DELL C2422HE/C2722DE/C3422WE** látható a **Sound (Hang)** beállítások felületen.

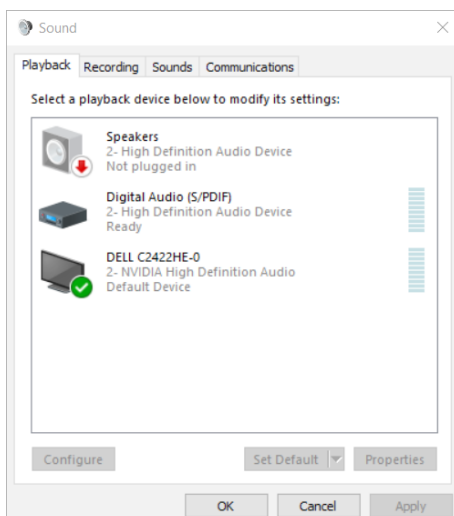

Kattintson a **DELL C2422HE/C2722DE/C3422WE** elemre, majd kattintson a **Set Default (Beállítás alapértelmezettként)** elemre, amire a monitor hangszórója lesz beállítva alapértelmezettként.

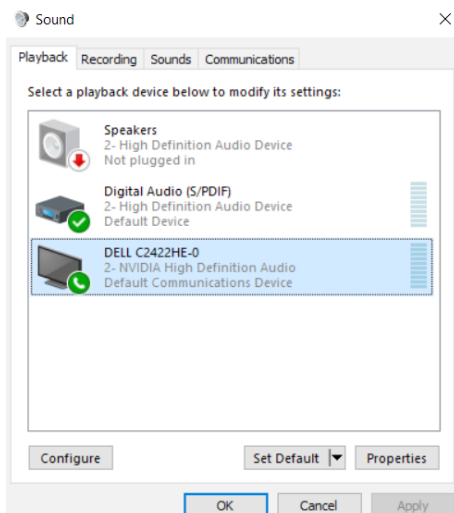

Kattintson az **OK** gombra, hogy kilépjen a **Sound (Hang)** beállításból.

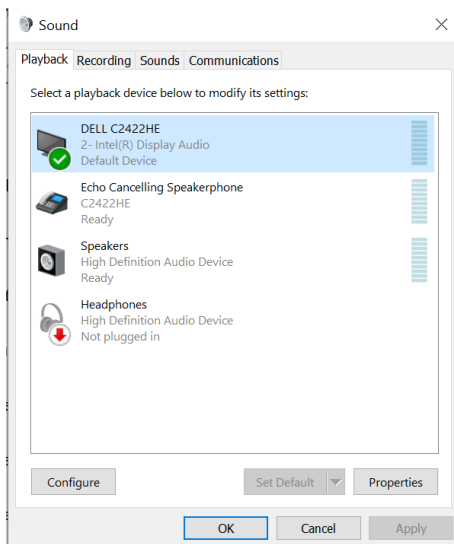

Ha az USB-kábel és a HDMI- vagy DP-kábel csatlakozik a monitor és a számítógép között, akkor a hangbeállítási felületen megjelenik két hangútvonal, a **DELL C2422HE/C2722DE/C3422WE** és az **Echo Cancelling Speakerphone (C2422HE/C2722DE/C3422WE)** nevű, a monitorról származó hang. A **C2422HE/C2722DE/C3422WE** monitoron a rajta támogatott két hangútvonal lehetőségei jelennek meg.

- **Echo Cancelling Speakerphone (C2422HE/C2722DE/C3422WE)** hangút, ahol a hang az USB-n keresztül áramlik. Ez vagy USB-C – USB-C kábel, vagy USB-A – USB-B kábel, ahol történik. Mivel a mikrofon útvonala a monitorról USB-n keresztül áramlik vissza a PC-re, ez a kiválasztás VoIP/UC konferencia alkalmazásokhoz szükséges. A hangfelvétel és -lejátszás e kiválasztás mellett is működik.
- A **DELL C2422HE/C2722DE/C3422WE** hangútvonal az, ahol a hang HDMI/DP/DP alternatív üzemmódon keresztül áramlik. E kiválasztás alatt nincs mikrofon támogatás. Ez a kiválasztás csak hanglejátszásra alkalmas.

A hanglejátszás teljesítménye mindkét hangútvonal kiválasztása esetén azonos. Normál USB-C – USB-C/USB-A – USB-B kábel, ahol történő lejátszás esetén és/vagy UC-konferencia-alkalmazásokhoz az **Echo Cancelling Speakerphone (C2422HE/C2722DE/C3422WE)** hangút alapértelmezett kiválasztása ajánlott.

 **MEGJEGYZÉS:** Ha a **DELL C2422HE/C2722DE/C3422WE** hangútvonalat választja, győződjön meg arról, hogy az **Echo Cancelling Speakerphone (C2422HE/C2722DE/C3422WE)** hangerő közepes vagy magas értékre van állítva. Ellenkező esetben a **DELL C2422HE/C2722DE/C3422WE** maximális hangereje halkán szólhat, mivel azt az **Echo Cancelling Speakerphone (C2422HE/C2722DE/C3422WE)** hangereje korlátozza. Ha például az **Echo Cancelling Speakerphone (C2422HE/C2722DE/C3422WE)** hangerője 50%-on van, és a **DELL C2422HE/C2722DE/C3422WE** hangerője 100%-ra van állítva, akkor a hangerő az előbbivel azonos szinttel fog rendelkezni.



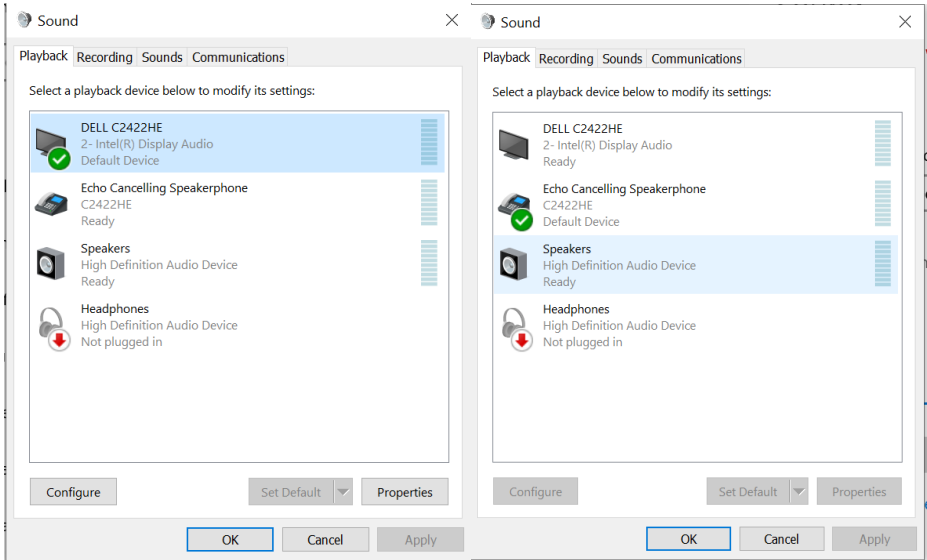

Hibaelhárítás

⚠ FIGYELEM: Mielőtt bármilyen eljáráshoz hozzákezdene ebben a szakaszban, olvassa el a **Biztonsági utasítások** tartalmát.

Önteszt

A monitor önteszt lehetőséggel rendelkezik, ami lehetővé teszi a monitor megfelelő működésének ellenőrzését. Ha a monitor és a számítógép helyesen csatlakozik, de a monitor képernyője sötét marad, futtassa le a monitor öntesztet az alábbi lépések végrehajtásával:

1. Kapcsolja ki a számítógépet és a monitort.
2. Húzza ki a videokábel a számítógép hátuljából. Az önteszt megfelelő működése érdekében húzza ki az összes digitális és analóg kábel a számítógép hátuljából.
3. Kapcsolja be a monitort.

A következő lebegő párbeszédpanelnek kell megjelennie a képernyőn (egy fekete háttér előtt), ha a monitor nem észlel videojelet és helyesen működik. Önteszt módban a működésjelző LED fehér színű marad. Ezenkívül, a kiválasztott bemenettől függően, az alábbi párbeszédpanelek egyike fog folyamatosan végiggördülni a képernyőn.

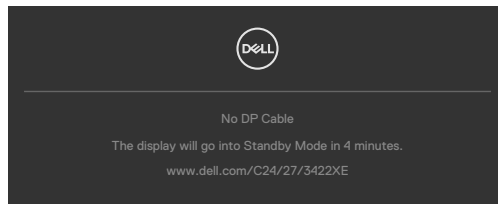

vagy

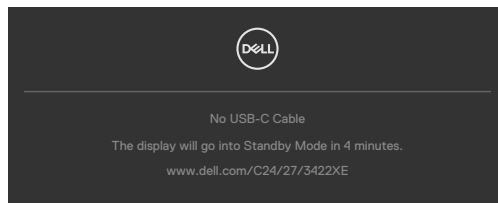

4. Ez az ablak a rendszer normál működése esetén is megjelenik, ha a videokábel leválik vagy megsérül.
5. Kapcsolja ki a monitort és csatlakoztassa újra a videokábelt, majd kapcsolja be újra a számítógépet és a monitort.

Ha a monitor a kábelek újracsatlakoztatása után is sötét marad, ellenőrizze a videokártyát és a számítógépet, mert a monitor helyesen működik.



Beépített diagnosztika

A monitor beépített diagnosztikai eszközzel rendelkezik, amely segít annak megállapításában, hogy az esetleges képi rendellenességet a monitor okozza-e, vagy a számítógép, illetve videokártya.



A beépített diagnosztika futtatásához:

1. Ellenőrizze, hogy tiszta-e a képernyő (nincs porrészecske a képernyő felületén).
2. Nyomja meg és tartsa lenyomva a Fel, Le, balra vagy jobbra mutató iránygombokat négy másodpercig, amíg megjelenik egy menü a képernyőn.
3. A botkormány segítségével emelje ki a Diagnostics (Diagnosztika) lehetőséget, majd nyomja meg a botkormány gombját a diagnosztika indításához. Megjelenik egy szürke képernyő.
4. Figyelje meg, hogy van-e a képernyőn bármilyen hiba vagy rendellenesség.
5. Ismét nyomja meg a botkormányt, amíg vörös képernyő nem látható.
6. Figyelje meg, hogy van-e a képernyőn bármilyen hiba vagy rendellenesség.
7. Ismétlje meg az 5. és 6. lépést, amíg a képernyő zöld, kék, fekete, illetve fehér színt jelenít meg. Jegyezze fel az esetleges hibákat és rendellenességeket.

A teszt kész, ha megjelenik a szöveg képernyő. A kilépéshez ismét nyomja meg a botkormányt.

Ha nem észlelhető rendellenesség a monitoron a beépített diagnosztikai eszköz használata után, a monitor megfelelően működik. Ellenőrizze a videokártyát és a számítógépet.



Általános problémák

Az alábbi táblázat általános tájékoztatást tartalmaz a gyakran előforduló problémákról és azok megoldására ad javaslatot:

Gyakori tünetek	Jelenség	Lehetséges megoldások
Nincs kép/ Működésjelző LED kikapcsolva	Nincs kép	<ul style="list-style-type: none">• Győződjön meg arról, hogy a monitort és a számítógépet összekötő videokábel megfelelően csatlakoztatva van és szorosan illeszkedik.• Ellenőrizze, hogy a hálózati aljzat megfelelően működik bármilyen egyéb elektromos berendezés csatlakoztatásával.• Győződjön meg arról, hogy a főkapcsoló gombot teljesen lenyomta.• Győződjön meg arról, hogy a helyes bemeneti forrást választotta az Input Source (Bemeneti forrás) menüben.
Nincs kép/ Működésjelző LED bekapcsolva	Nincs kép vagy fényerő	<ul style="list-style-type: none">• Állítsa magasabb értékre a fényerőt és a kontrasztot az OSD segítségével.• Végeztesse el a monitor öntesztjét.• Ellenőrizze, hogy a videokábel csatlakozójának érintkezői nincsenek meghajlítva vagy eltörve.• Futtassa a beépített diagnosztikai programot.• Győződjön meg arról, hogy a helyes bemeneti forrást választotta az Input Source (Bemeneti forrás) menüben.
Hiányzó képpontok	Az LCD-kijelző pontokat tartalmaz.	<ul style="list-style-type: none">• Kapcsolja ki, majd újra be a tápfeszültséget.• Az állandóan kikapcsolt képpont természetes jelenség, amely az LCD-gyártás sajátosságaiból eredően előfordulhat.• A Dell LCD-monitor minőségi és képpont szabályzatáról a Dell támogatási webhelyen találhat részletesebb információt:: https://www.dell.com/pixelguidelines.



Gyakori tünetek	Jelenség	Lehetséges megoldások
Bekapcsolva maradt képpontok	Az LCD-kijelző fényes pontokat tartalmaz.	<ul style="list-style-type: none"> • Kapcsolja ki, majd újra be a tápfeszültséget. • Az állandóan kikapcsolt képpont természetes jelenség, amely az LCD-gyártás sajátosságaiból eredően előfordulhat. • A Dell LCD-monitor minőségi és képpont szabályzatáról a Dell támogatási webhelyen találhat részletesebb információt: https://www.dell.com/pixelguidelines.
Fényerőproblémák	A kép túl sötét, vagy túl világos	<ul style="list-style-type: none"> • Állítsa vissza a monitor gyári beállításait. • Állítson a fényerő és kontraszt értékén az OSD segítségével.
Biztonsággal kapcsolatos problémák	Füst vagy szikra látható jelei	<ul style="list-style-type: none"> • Ne hajtson végre semmiféle hibaelhárítást. • Azonnal lépjen kapcsolatba a Dellel.
Váltakozó problémák	A monitor hibásan be- és kikapcsol	<ul style="list-style-type: none"> • Győződjön meg arról, hogy a monitort és a számítógépet összekötő videokábel megfelelően csatlakoztatva van és szorosan illeszkedik. • Állítsa vissza a monitort a gyári beállításokra. • Végezze el az öntesztet, hogy megállapítsa, a váltakozó probléma önteszt módban is megjelenik-e.
Hiányzó szín	A képről hiányzik egy szín	<ul style="list-style-type: none"> • Végeztesse el a monitor öntesztjét. • Győződjön meg arról, hogy a monitort és a számítógépet összekötő videokábel megfelelően csatlakoztatva van és szorosan illeszkedik. • Ellenőrizze, hogy a videokábel csatlakozójának érintkezői nincsenek meghajlítva vagy eltörve.



Gyakori tünetek	Jelenség	Lehetséges megoldások
Hibás színek	A kép színe nem megfelelő	<ul style="list-style-type: none"> • Módosítsa a Color (Szín) OSD-menü Preset Modes (Előre beállított módok) elemének beállításait az Ön által használt alkalmazástól függően. • Állítson az R/G/B értéken az OSD Color (Szín) menüjének Custom Color (Egyedi szín) beállításai alatt. • Módosítsa az Input Color Format (Bemeneti színformátum) értékét PC RGB vagy YPbPr beállításra a Color (Szín) beállítások alatt az OSD-menüben. • Futtassa a beépített diagnosztikai programot.
Képrögzés amiatt, hogy hosszú ideig állókép maradt a monitoron	A statikus kép halvány árnyéka jelenik meg a képen	<ul style="list-style-type: none"> • Állítsa be, hogy a képernyő adott üresjáratú idő után kikapcsoljon. Ezeket be lehet állítani a Windows Energiagazdálkodási, illetve a Mac Energiatakarékos beállításai alatt. • Más megoldásként használjon dinamikus változó képernyővédőt.
A mikrofon/webkamera nem működik	<ul style="list-style-type: none"> • A webkamera egység nem ugrott fel • Az USB-kábel nem csatlakozik, illetve nem a helyes USB-jelforrást választották ki • A monitor mikrofonja/webkamerája nem az alapértelmezett eszköz 	<ul style="list-style-type: none"> • Pattintsa fel a webkamera egységet • Dugja be az USB-kábelt (Type-A – Type-B vagy Type-C – Type-C), és amennyiben mind az USB-B, mind az USB-C aljzatot csatlakoztatja, váltsa az USB-jelforrást az OSD-menüben. • Válassza ki a monitor mikrofonját/webkameráját alapértelmezettként a PC oldalon.



Termékspecifikus problémák

Probléma	Jelenség	Lehetséges megoldások
A képernyőn lévő kép túl kicsi.	A kép a képernyő középpontjában van, de nem tölti ki a teljes aktív területet	<ul style="list-style-type: none">• Ellenőrizze a Aspect Ratio (Képméretarány) beállítást az OSD Display (Megjelenítés) beállításai alatt.• Állítsa vissza a monitor gyári beállításait.
Nem lehet a monitort a hátulján található botkormánnyal beállítani	Az OSD-menü nem jelenik meg a képernyőn	<ul style="list-style-type: none">• Kapcsolja ki a monitort, húzza ki a monitor tápkábelét, csatlakoztassa újra, majd kapcsolja be a monitort.
Nincs bemeneti jel a felhasználói kezelőszervek megnyomásakor	Nincs kép, a LED lámpa fehér színű	<ul style="list-style-type: none">• Ellenőrizze a jelforrást. Győződjön meg arról, hogy a számítógép nincs készenléti módban az egér mozgatásával vagy bármely gomb megnyomásával a billentyűzeten.• Ellenőrizze, hogy megfelelően csatlakozik-e a videokábel. Szükség esetén csatlakoztassa újra a kábelt.• Állítsa alaphelyzetbe a számítógépet vagy videolejátszót.
A kép nem tölti ki a teljes képernyőt	A kép nem tudja kitölteni a képernyő magasságát vagy szélességét	<ul style="list-style-type: none">• A DVD-ken található különféle videoformátumok (képarányok) miatt a monitor teljes képernyőn jelenítheti meg a képet.• Futtassa a beépített diagnosztikai programot.



Probléma	Jelenség	Lehetséges megoldások
Nincs kép DP-csatlakozás használata esetén a PC-vel	Üres képernyő	<ul style="list-style-type: none"> Ellenőrizze, mely DP-szabvánnyal (C2422HE/C3422WE:DP 1.1a vagy DP 1.2)(C2722DE:DP 1.1a vagy DP 1.4) kompatibilis a videokártya. Töltse le és telepítse a legújabb videokártya-illesztőprogramot. Egyes DP 1.1a videokártyák nem támogatják a DP 1.2 (C2422HE/C3422WE), DP1.4(C2722DE) monitorokat. Lépjen az OSD-menübe és az Input Source selection (Bemeneti jelforrás kiválasztása) elem alatt nyomja meg és tartsa lenyomva a DP választásnak megfelelő botkormánygombot 8 másodpercig a monitor beállításának módosításához DP 1.2-ről DP 1.1a-ra, illetve DP 1.4-ről DP 1.1a-ra.
Nincs kép USB Type-C-kapcsolat használata esetén a számítógép, laptop stb. viszonylatában	Üres képernyő	<ul style="list-style-type: none"> Győződjön meg arról, hogy az eszköz USB Type-C felülete támogatja a DP alternatív módot. Ellenőrizze, hogy az eszköz több mint 90 W teljesítményt igényel-e a töltéshez. Az eszköz USB Type-C felülete nem támogatja a DP alternatív módot. Állítsa a Windows rendszert vetítési módra. Győződjön meg arról, hogy az USB Type-C-kábel nem sérült.
Nincs töltés USB Type-C-kapcsolat használata esetén a számítógép, laptop stb. viszonylatában	Nincs töltés	<ul style="list-style-type: none"> Győződjön meg arról, hogy az adott eszköz támogatja valamelyik 5 V/9 V/15 V/20 V töltési profilt. Ellenőrizze, hogy a notebook számítógép >90 W teljesítményű tápfeszültség-adaptert igényel-e. Ha a notebook számítógép >90 W teljesítményű tápfeszültség-adaptert igényel, előfordulhat, hogy nem tud tölteni az USB Type-C-kapcsolaton. Győződjön meg arról, hogy csak a Dell által, a termékkel való használatra jóváhagyott, illetve a termékhez mellékelt hálózati adaptert használja. Győződjön meg arról, hogy az USB Type-C-kábel nem sérült.



Probléma	Jelenség	Lehetséges megoldások
Szakadozó töltés USB Type-C-kapcsolat használata esetén a számítógép, laptop stb. viszonylatában	Szakadozó töltés	<ul style="list-style-type: none"> Ellenőrizze, hogy az eszköz maximális teljesítményfelvétele meghaladja-e a 90 W-ot. Győződjön meg arról, hogy csak a Dell által, a termékkel való használatra jóváhagyott, illetve a termékhez mellékelt hálózati adaptert használja. Győződjön meg arról, hogy az USB Type-C-kábel nem sérült.
Nincs kép USB Type-C MST használata esetén	Üres képernyő vagy a 2. DUT nem Prime módban van	<ul style="list-style-type: none"> USB-C bemenet, Lépjen az OSD-menübe és a Display Info (Infó megjelenítése) alatt ellenőrizze, hogy a Link Rate (Kapcsolat sebessége) HBR2 vagy HBR3-e. Ha a Link Rate (Kapcsolat sebessége) HBR2, tanácsos USB-C – DP átalakítókábelt használni az MST bekapcsolásához.
Nincs hálózati kapcsolat	Hálózati kapcsolat bontása vagy szakadozása	<ul style="list-style-type: none"> Ne kapcsolja Ki/Be a főkapcsoló gombot, amikor a hálózat csatlakozik, mert az folyamatosan bekapcsolva tartja a főkapcsolót.
A LAN-aljzat nem működik	Operációs rendszerbeli beállítással vagy kábelcsatlakozással kapcsolatos probléma	<ul style="list-style-type: none"> Győződjön meg arról, hogy számítógépére a legújabb BIOS-t és illesztőprogramokat telepítette. Győződjön meg arról, hogy a RealTek Gigabit Ethernet-vezérlő telepítve van a Windows eszközközpontjában. Amennyiben az Ön BIOS-beállítása LAN/GBE Engedélyezett/Letiltott opciót is tartalmaz, győződjön meg arról, hogy Enabled (Engedélyezett) helyzetben van. Ellenőrizze, hogy az Ethernet-kábel szorosan csatlakozik-e a monitorhoz és az elosztóhoz/útválasztóhoz/tűzfalhoz. Győződjön meg az Ethernet-kábel csatlakozását illetően az állapotjelző LED ellenőrzésével. Ha a LED nem világít, csatlakoztassa újból az Ethernet-kábel mindkét végét. Először kapcsolja ki a számítógépet és húzza ki a monitor Type-C- és tápkábelét. Ezután kapcsolja be a számítógépet és csatlakoztassa a monitor tápkábelét és Type-C-kábelét.



Probléma	Jelenség	Lehetséges megoldások
A monitor gombjai (Némítás/Hangerő le/Hangerő fel/Horogkapcsoló) nem működnek együtt a Microsoft Teams® alkalmazással	A monitor gombjai (Némítás/Hangerő le/Hangerő fel/Horogkapcsoló) nem működnek együtt a Microsoft Teams® alkalmazással Chrome operációs rendszer/ Ubuntu alatt	Használja a Microsoft Teams® alkalmazást az alábbi feladatok elvégzésére: <ul style="list-style-type: none"> • Hívás ikon hívás fogadásához / befejezéséhez • Hangerő csökkentése/növelése • Mikrofon némitása/visszakapcsolása • Kamera be/ki
A videorögzítés nem működik	A videorögzítő alkalmazás nem működik Win 7 rendszer alatt	<ul style="list-style-type: none"> • A Windows 7 nem támogatott • Váltson Windows 10-re
A mikrofonos headset (3,5 mm-es kombinált jack-aljzat) nem működik a monitor némitás/némítás megszüntetése gombjával	A mikrofonos headset (3,5 mm-es kombinált jack-aljzat) nem működik a monitor némitás/némítás megszüntetése gombjával, ha a kamera egység vissza van pattintva (visszahúzva)	<ul style="list-style-type: none"> • UC-alkalmazást használjon (pl. Microsoft Teams, Skype for Business, Zoom stb.) Mikrofon ikon némitásra/visszakapcsolásra állt



Probléma	Jelenség	Lehetséges megoldások
Ha a Hangerő csökkentése/ Hangerő növelése vagy Némítás gombot megnyomják, a LED nem villog	Ha a Hangerő csökkentése/ Hangerő növelése vagy Némítás gombot megnyomják, a LED nem villog, amikor csak HDMI- vagy DP-kapcsolaton csatlakozik	Csatlakoztasson egy USB-A – USB-B-kábelt
A webkamera vagy a mikrofon nem működik	A webkamera vagy mikrofon nem működik, amikor csak HDMI- vagy DP-kapcsolaton csatlakozik	Csatlakoztasson egy USB-A – USB-B-kábelt
Az Ethernet-aljzat (RJ45) nem tud kapcsolódni az internethez	Az Ethernet-aljzat (RJ45) nem tud kapcsolódni az internethez Windows 10 alatt	Módosítsa a LAN-vezérlő energiatakarékosságát Enable (Engedélyezés) helyzetről Disable (Letiltás) helyzetre.
A mikrofon nem működik vagy nem észlelhető	A mikrofon nem működik vagy nem észlelhető hangrögzítő alkalmazásban Intel 11. Generációs CPU (Tiger Lake) platformon	<ul style="list-style-type: none"> • Tiltsa le az Intel Smart Sound Technology for USB Audió illesztőprogramot az Eszközkezelőben, majd indítsa újra a PC-t • Más megoldásként letöltheti a C2422HE/C2722DE/C3422WE monitor firmware-ének M2T104/M3T104/M2T104, illetve újabb verzióját.. Lépjen a https://www.dell.com/support webhelyre.



Probléma	Jelenség	Lehetséges megoldások
Nem hallható hang a videofelvételen	Nem hallható hang a videofelvételen Intel 11. Generációs CPU (Tiger Lake) platformon	<ul style="list-style-type: none"> • Tiltsa le az Intel Smart Sound Technology for USB Audió illesztőprogramot az Eszközkezelőben, majd indítsa újra a PC-t • Más megoldásként letöltheti a C2422HE/C2722DE/C3422WE monitor firmware-ének M2T104/M3T104/M2T104, illetve újabb verzióját.. Lépjen a https://www.dell.com/support webhelyre.
Ha a Hangerő csökkentése/Hangerő növelése gombot megnyomják, az OSD hangerősávja késlekedik	Ha a Hangerő csökkentése/Hangerő növelése gombot megnyomják, az OSD hangerősávja késlekedik Intel 11. Generációs CPU (Tiger Lake) platformon	<ul style="list-style-type: none"> • Tiltsa le az Intel Smart Sound Technology for USB Audió illesztőprogramot az Eszközkezelőben, majd indítsa újra a PC-t • Más megoldásként letöltheti a C2422HE/C2722DE/C3422WE monitor firmware-ének M2T104/M3T104/M2T104, illetve újabb verzióját.. Lépjen a https://www.dell.com/support webhelyre.
Nem bocsátanak ki hangot a hangszórók	Nem bocsátanak ki hangot a hangszórók, amikor audió/videó lejátszása történik a rendszeren.	<ul style="list-style-type: none"> • Győződjön meg arról, hogy az alapértelmezett lejátszóeszközként Echo Cancelling Speakerphone (C2422HE/C2722DE/C3422WE) vagy DELL C2422HE/C2722DE/C3422WE van beállítva a rendszerén. • Kapcsolja ki a monitort, húzza ki a monitor tápkábelét, csatlakoztassa újra, majd kapcsolja be a monitort. • Állítsa vissza a monitor gyári beállításait.
A hangszóró hangereje alacsony / halkan szól	A hangszóró hangereje alacsony / halkan szól, ha a hangszóró opció a DELL C2422HE/C2722DE/C3422WE a Hangbeállítások felületén.	<ul style="list-style-type: none"> • Növelje a DELL C2422HE/C2722DE/C3422WE hangszóró hangerejét a hangbeállító felületen maximum értékre. • A DELL C2422HE/C2722DE/C3422WE hangszóró hangerejének növeléséhez nyomja meg a Hangerő növelése gombot.



Probléma	Jelenség	Lehetséges megoldások
A webkamera nem észlelhető.	A Windows Eszközkezelő nem észleli a webkamerát.	<ul style="list-style-type: none"> • Győződjön meg arról, hogy a webkamera modul fel van pattintva. • Győződjön meg arról, hogy az USB upstream-kábel csatlakozik a monitorhoz és a számítógéphez vagy notebookhoz. • Csatlakoztassa újra az USB upstream-kábelt a számítógéphez vagy notebookhoz.
A webkamera nem tud csatlakozni / nem lehet leválasztani	A számítógép nem észleli a kamerát a monitoron/ nem tud visszaváltani a PC kamerájára	<ul style="list-style-type: none"> • Állítsa vissza a monitor gyári beállításait. • Kapcsolja ki a monitort, húzza ki a monitor tápkábelét, csatlakoztassa újra, majd kapcsolja be a monitort. • Válassza ki újra a Monitor kamerát az UC konferencia alkalmazás Kamera / Videó beállításában.
A mikrofon elnémult	A mikrofon el van némítva a Windows Eszközkezelőben.	<ul style="list-style-type: none"> • Győződjön meg arról, hogy a webkamera- és mikrofonmodul fel van pattintva. • Győződjön meg arról, hogy az USB upstream-kábel csatlakozik a monitorhoz és a számítógéphez vagy notebookhoz. • Csatlakoztassa újra az USB upstream-kábelt a számítógéphez vagy notebookhoz. • Győződjön meg arról, hogy a mikrofon engedélyezett/nincs némítva a monitoron. Ha a mikrofon némítás LED folyamatosan piros színnel világít (a mikrofon némított állapotát jelzi), nyomja meg a mikrofon gombot a mikrofon némításának feloldásához. • Győződjön meg arról, hogy a monitor mikrofonja ki van választva, illetve engedélyezve van/ nincs némítva a VoIP- vagy UC-alkalmazás beállításában.



Probléma	Jelenség	Lehetséges megoldások
A mikrofon hangereje alacsony / halkan szól	A mikrofon hangereje alacsony / a másik résztvevő számára halkan hangzik hang-/videóhívás közben.	<ul style="list-style-type: none"> • Győződjön meg arról, hogy a webkamera modul fel van-e pattintva. A Mute (Némítás) gomb LED-je kialszik (ez azt jelzi, hogy a mikrofon nincs elnémítva). • Állítsa be a felhasználó és a mikrofon közötti távolságot. A felhasználónak közelebb kell elhelyezkednie a mikrofonhoz. Az optimális távolság a felhasználó és a mikrofon között 70 cm. • Győződjön meg arról, hogy a monitor mikrofonja ki van választva és engedélyezve van/nincs némítva az UC-alkalmazás beállításában. • Növelje a mikrofon hangerejét a PC oldalán / az UC-alkalmazásban a Hangbeállítások felületen.
Az előlapon lévő gombok nem működnek.	A hangszórón található gombok megnyomásakor nem válaszol az UC-alkalmazás	<ul style="list-style-type: none"> • Győződjön meg arról, hogy az USB upstream kábel (Type-A – Type-B vagy Type-C – Type-C) csatlakozik a PC és a monitor között. • Győződjön meg arról, hogy a webkamera modul fel van pattintva. • Egyes UC platformok/alkalmazások esetében a némítás funkció a némítás gomb megnyomásával működik, de a némítás ikon az UC platformon nem szinkronizálódik (az ikon a némítás feloldását mutatja). További információért lásd az Egyesített kommunikációs (UC) platformok kompatibilitási listáját.
A webkamera képe túlexponáltnak tűnik	A webkamera képe túlexponált háttérrel mutat	<ul style="list-style-type: none"> • Állítsa be a környezet fényviszonyait. Győződjön meg arról, hogy a monitor jól megvilágított környezetben van beállítva, lehetőleg mennyezeti lámpák alatt. A felhasználónak kerülnie kell a félhomályos/sötét háttérrel. A felhasználónak kerülnie kell az erős napfényű ablakkal való közvetlen szembenézést. • Más megoldásként letöltheti a C2422HE/C2722DE/C3422WE monitor firmware M2T105/M3T105/M2T105 vagy újabb verzióját, amely javítja a webkamera automatikus expozíció (AE) funkcióját. Lépjen a https://www.dell.com/support webhelyre.



Probléma	Jelenség	Lehetséges megoldások
A webkamera képe szemcsés/sötét	A webkamera képe szemcsés / sötét megjelenésű	<ul style="list-style-type: none"> Állítsa be a környezet fényviszonyait. Győződjön meg arról, hogy a monitor jól megvilágított környezetben van beállítva, lehetőleg mennyezeti lámpák alatt. A felhasználónak kerülnie kell a félhomályos környezetet.
A webkamera képe elmosódottnak tűnik	A webkamera képe elmosódott/nem tiszta.	<ul style="list-style-type: none"> Válassza le az eredetileg a webkamera előlapjára ragasztott átlátszó védőfóliát. Ha a védőfóliát már eltávolították, tiszta és enyhén nedves kendővel törölje át a webkamera elülső felületét. Állítsa be a felhasználó és a kamera közötti távolságot. A felhasználónak közelebb kell elhelyezkednie a kamerához. A felhasználó és a kamera közötti optimális távolság 70 cm.

A Microsoft® Teams®-re / Skype for Business®-re jellemző problémák

Jellemző tünetek	Jelenség	Lehetséges megoldások
A Teams gomb nem működik	A Teams gomb rövid megnyomása nem hozza előtérbe a Teams alkalmazást.	<ul style="list-style-type: none"> Győződjön meg arról, hogy az USB upstream kábel (Type-A – Type-B vagy Type-C – Type-C) csatlakozik a PC és a monitor között. Győződjön meg arról, hogy a Teams alkalmazásba bejelentkezett és az fut a háttérben. A Teams gomb LED-je folyamatos fehér színben fog világítani. Győződjön meg arról, hogy a Teams-fiókot „Csak Teams” üzemmódba helyezte/állította be. A bérlő rendszergazdának „Csak Teams” módban kell engedélyeznie a fiókot. A Teams gomb csak a Teams alkalmazással működik „Csak Teams” módban. A beállítás vállalati környezetben eltérhet, ami azt eredményezheti, hogy a Teams gomb nem működik a monitoron. Kérjük, érdeklődjön a rendszergazdánál.



A Hookswitch gomb nem működik	A Hookswitch gomb rövid megnyomása nem fogadja a hívást.	<ul style="list-style-type: none"> • Győződjön meg arról, hogy az USB upstream kábel (Type-A – Type-B vagy Type-C – Type-C) csatlakozik a PC és a monitor között. • Győződjön meg arról, hogy a Teams-fiókot „Csak Teams” üzemmódba helyezte/állította be. A bérlő rendszergazdának „Csak Teams” módban kell engedélyeznie a fiókot.
A Mute (Némítás) gomb nem működik	A Mute (Némítás) gomb megnyomása nem némítja el és nem kapcsolja vissza a mikrofont	<ul style="list-style-type: none"> • Győződjön meg arról, hogy az USB upstream kábel (Type-A – Type-B vagy Type-C – Type-C) csatlakozik a PC és a monitor között. • Győződjön meg arról, hogy a webkamera modul fel van pattintva. A Mute (Némítás) gomb LED-je kialszik (ez azt jelzi, hogy a mikrofon nincs elnémítva). • Győződjön meg arról, hogy a Teams-fiókot „Csak Teams” üzemmódba helyezte/állította be. A bérlő rendszergazdának „Csak Teams” módban kell engedélyeznie a fiókot.
A webkamera képe nem látható	A webkamera képe nem látható Skype for Business (SfB) használata esetén	<ul style="list-style-type: none"> • Győződjön meg arról, hogy a webkamera modul fel van pattintva. • Válassza ki a „DELL Monitor RGB Webcam” kamerát a Skype Video Device beállítások között.
A webkamera foglalt	A webkamera foglalt és nem használható	<ul style="list-style-type: none"> • Győződjön meg arról, hogy a webkamera modul fel van pattintva. • Kerülje az egynél több konferenciaszoftver egyidejű futtatását. Miközben az „A” konferenciaszoftvert használja, zárja be a másik „B” konferenciaszoftvert.



Univerzális soros buszra (USB) jellemző problémák

Jellemző tünetek	Jelenség	Lehetséges megoldások
Az USB-csatolófelület nem működik	Az USB-perifériák nem működnek	<ul style="list-style-type: none">• Győződjön meg arról, hogy a megjelenítő BE van kapcsolva.• Csatlakoztassa újra az upstream-kábelt a számítógéphez.• Csatlakoztassa újra az USB-perifériákat (downstream-aljzat).• Kapcsolja ki, majd újra be a monitort.• Indítsa újra a számítógépet.• Bizonyos USB-eszközök, mint például hordozható merevlemez-meghajtók nagyobb teljesítményt igényelnek, ezért csatlakoztassa a meghajtót közvetlenül a számítógéphez.
A super speed USB 3.2 Gen 1 csatolófelület lassú.	A super speed USB 3.2 Gen 1 perifériák lassan vagy egyáltalán nem működnek.	<ul style="list-style-type: none">• Győződjön meg arról, hogy az Ön számítógépe USB 3.0-kompatibilis-e.• Egyes számítógépek USB 3.0, USB 2.0 és USB 1.1 aljzattal rendelkeznek. Győződjön meg arról, hogy a megfelelő USB-aljzatot használja.• Csatlakoztassa újra az upstream-kábelt a számítógéphez.• Csatlakoztassa újra az USB-perifériákat (downstream-aljzat).• Indítsa újra a számítógépet.
A vezeték nélküli USB-perifériák működése leáll, ha USB 3.0-eszközt csatlakoztatnak.	A vezeték nélküli USB-perifériák lassan reagálnak, vagy csak akkor működnek, ha a köztük és a vevőkészülék közötti távolság csökken.	<ul style="list-style-type: none">• Növelje a távolságot a USB 3.0 perifériák és a vezeték nélküli USB-vevőkészülék között.• Helyezze a vezeték nélküli USB-vevőkészüléket a lehető legközelebb a vezeték nélküli USB-perifériához.• Használjon USB-hosszabbítókábelt, hogy a vezeték nélküli USB-vevőkészüléket az USB 3.0 aljzattól a lehető legtávolabbra helyezhesse.
Az USB nem működik	Nincs USB-funkció	Lásd a bemeneti jelforrás és USB párosítási táblázat elemeit.



Függelék

FCC nyilatkozat (csak az USA-ban) és egyéb hatósági információ

Az FCC nyilatkozatokkal és egyéb hatósági információkkal kapcsolatosan lásd a hatósági megfelelés webhelyet a https://www.dell.com/regulatory_compliance.

A Dell elérhetőségei

Vásárlók az Egyesült Államokban hívják a 800-WWW-DELL (800-999-3355) telefonszámot.

 **MEGJEGYZÉS: Ha nem rendelkezik működő internet-kapcsolattal, az elérhetőségi adatokat megtalálhatja a vásárlási bizonylaton, csomagolójegyen, számlán vagy a Dell termékkatalógusban.**

A Dell több online és telefonos támogatási és szerviz lehetőséget kínál. Az elérhetőség területenként és termékenként változik, és előfordulhat, hogy egyes szolgáltatások az Ön területén nem elérhetők.

Online monitor-támogatás beszerzéséhez:

Lásd: <https://www.dell.com/support/monitors>.

Értékesítési információkért, műszaki segítségért vagy vevőszolgálati kérdésekkel forduljon a Dellhez:

1. Lépjen a <https://www.dell.com/support> oldalra.
2. Adja meg országát vagy térségét az oldal alján lévő Choose a Country/Region (Ország/térség kiválasztása) lenyíló menüben.
3. Kattintson az országválasztó lenyíló menü melletti „Kapcsolat” elemre.
4. Igényének megfelelően válassza ki a megfelelő szerviz-, vagy támogatási hivatkozást.
5. Válassza ki a Dellel történő kapcsolatfelvétel legmegfelelőbb módját.

EU termék-adatbázis energiafogyasztási címkék és terméktájékoztató lap számára

C2422HE: <https://eprel.ec.europa.eu/qr/394427>

C2422HE WOST: <https://eprel.ec.europa.eu/qr/420518>

C2722DE: <https://eprel.ec.europa.eu/qr/394149>

C3422WE: <https://eprel.ec.europa.eu/qr/402022>

