



Dell C2422HE
Dell C2722DE
Dell C3422WE Curved
Videoneuvottelumonitori
Käyttäjän opas



-  **HUOMAUTUS: HUOMAUTUS** tarkoittaa tärkeitä tietoja, joiden avulla voit käyttää monitoria paremmin.
-  **VAROVAISUUTTA: VAROVAISUUTTA** tarkoittaa mahdollisia laitteistovaurioita tai tietojen menetyksiä, jos ohjeita ei noudateta.
-  **VAROITUS: VAROITUS** osoittaa mahdollisen omaisuusvahingon, henkilövahingon tai kuoleman.

Copyright © 2020-2021 Dell Inc. Tai sen tytäryhtiöt. Kaikki oikeudet pidätetään. Dell, EMC, ja muut tavaramerkit ovat Dell Inc.:n tai sen tytäryhtiöiden tavaramerkkejä. Muut tavaramerkit voivat olla vastaavien omistajiensa tavaramerkkejä.

Näiden materiaalien kopiointi millään tavalla ilman Dell Inc:n kirjallista lupaa on ehdottomasti kielletty. Tässä tekstissä käytetyt tavaramerkit: Dell ja DELL-logo ovat Dell Inc:in tavaramerkkejä; Microsoft ja Windows ovat joko Microsoft Corporationin tavaramerkkejä tai rekisteröityjä tavaramerkkejä Yhdysvalloissa ja/tai muissa maissa. ENERGY STAR on Yhdysvaltojen rekisteröity tavaramerkki. Ympäristönsuojeluvirasto. ENERGY STAR -yhteistyökumppanina Dell Inc. on todennut, että tämä tuote täyttää ENERGY STAR -vaatimukset energiatehokkuudesta.

Muita tavaramerkkejä ja kauppanimiä voidaan käyttää tässä asiakirjassa viittaamaan joko tavaramerkkejä ja nimiä vaativiin tahoihin tai heidän tuotteisiinsa. Muita tavaramerkkejä ja kauppanimiäisiä tässä asiakirjassa viittaamaan joko tavaramerkkejä ja nimiä vaativiin tahoihin tai heidän tuotteisiinsa.

Sisältö

Turvaohjeet	6
Tietoja monitoristasi	7
Pakkauksen sisältö	7
Tuotteen ominaisuudet	8
Osien ja hallintalaitteiden tunnistaminen	10
Näkyvä edestä	10
Näkyvä takaa	12
Näkyvä pohjasta	13
Monitorin spesifikaatiot	14
Tarkkuuden spesifikaatiot	17
Esiasetetut näyttötilat	18
DP Multi-Stream Transport (MST) -tilat	21
USB-C Multi-Stream Transport (MST) -tilat	21
Unified Communications (UC) -alustan yhteensopivuusluettelo	22
Sähköspesifikaatiot	23
Verkkokamera - mikrofoniin tekniset tiedot	24
Kaiuttimen spesifikaatiot	24
Fyysiset ominaisuudet	24
Ympäristön ominaisuudet	26
Nasta-kiinnitykset	27
Plug-and-Play	34
LCD-monitorin laatu ja pikselikäytäntö	34
Ergonomia	35
Näytön käsittely ja siirtäminen	37
Huolto-ohjeet	38
Monitorisi puhdistaminen	38
Monitorin asettaminen	39
Jalustan liittäminen	39
Käyttämällä kallistusta ja pystysuoraa jatketta	42



Kallistus, kääntö ja pystysuora jatke	42
Näytön kääntäminen (vain C2422HE/C2722DE)	43
Tietokoneen näyttöasetusten määrittäminen kääntämisen jälkeen (vain C2422HE/C2722DE)	44
Monitorin verkkokameran käyttö	45
Monitorin liittäminen	46
Dell-virtapainikkeen synkronointi (DPBS)	50
Monitorin liittäminen DPBS:ään ensimmäistä kertaa	52
DPBS-toiminnon käyttäminen	53
Monitorin liittäminen USB-C Multi-Stream Transport (MST) - toiminnolla (vain C2422HE/C2722DE) DPBS-tilassa	55
Monitorin liittäminen USB-C:llä DPBS-tilassa	56
Kaapeleiden järjestäminen	58
Monitorin varmistaminen käyttämällä Kensington-lukkoa (valinnainen)	58
Monitorin jalustan irrottaminen	59
Seinäasennus (valinnainen)	60
Monitorin käyttäminen	61
Monitorin käynnistäminen	61
Ohjaussauvan käyttö.	61
Takapaneelin hallintalaitteiden käyttäminen	62
OSD-lukkotoiminnon käyttäminen	63
Etupaneelin painike.	66
Kuvaruutunäyttö (OSD)-valikon käyttäminen	67
Valikkojärjestelmään pääsy.	67
OSD-varoitusviestit	84
Suurimman tarkkuuden asettaminen	89
Asetus KVM USB-kytkin	90
Asetus Automaattinen KVM-kytkin	93
Windows Hellon asentaminen	95
Näytön verkkokameran asettaminen oletusasetukseksi	99
Monitorin verkkokameran asettaminen oletusasetukseksi.	103



Vianhaku	107
Itse-testi107
Built-in Diagnostics (Sisäänrakennettu vianhaku)108
Yleisiä ongelmia109
Tuotteen erityiset ongelmat 111
Microsoft® Teams® / Skype for Business® -sovelluskohtaisia ongelmia120
Universal Serial Bus (USB) erityisiä ongelmia122
Liite	123
FCC-ilmoitukset (vain Yhdysvalloissa) ja muut sääntelytiedot123
Yhteyden otto Delliin.123
EU:n tuotetietokanta energiamerkintää ja tuotetietolomaketta varten123



Turvaohjeet

⚠ VAROITUS: Muiden kuin tässä asiakirjassa määriteltyjen hallintalaitteiden, säätöjen tai menettelyjen käyttö voi aiheuttaa altistumisen iskuille, sähkö- ja/tai mekaanisille vaaroille.

- Aseta monitori kiinteälle pinnalle ja käsittele sitä huolellisesti. Näyttö on herkkä ja voi vaurioitua, jos se putoaa tai osuu voimakkaasti.
- Varmista aina, että näyttösi on luokiteltu toimimaan sijaintipaikassasi vaihtovirralla.
- Pidä monitori huoneen lämpötilassa. Liian kylmillä tai kuumilla olosuhteilla voi olla haitallinen vaikutus näytön nestekiteisiin.
- Älä altista näyttöä vakavalle tärinälle tai voimakkaille iskuille. Älä esimerkiksi aseta näyttöä auton tavaratilaan.
- Irrota näyttö verkkovirrasta, kun se jätetään käyttämättä pitkäksi aikaa.
- Älä yritä irrottaa kantta äläkä kosketa näytön sisäosia sähköiskun välttämiseksi.

Lisätietoja turvallisuusohjeista, katso turvallisuus-, ympäristö- ja sääntelytiedot (SERI).



Tietoja monitoristasi

Pakkauksen sisältö

Monitorin mukana toimitetaan alla olevassa taulukossa esitetyt komponentit. Jos jokin komponenteista puuttuu, ota yhteys Delliin. Katso lisätietoja [Ota yhteys Delliin](#).

HUOMAUTUS: Jotkut osat voivat olla valinnaisia eivätkä niitä toimiteta näyttösi mukana. Jotkin ominaisuudet eivät välttämättä ole käytettävissä tietyissä maissa.

	Näyttö
	Jalustan nousuputki
	Stand base
	Virtakaapeli (vaihtelee maittain)
	DisplayPort in kaapeli (DisplayPortti DisplayPorttiin)



	USB 3.2 Gen1 tyyppi -A - tyyppi ylös -kaapeli
	USB Type-C -kaapeli (C - C)
	<ul style="list-style-type: none"> • Pika-asetusopas • Turvallisuus-, ympäristö- ja sääntelytiedot

Tuotteen ominaisuudet

Dell C2422HE/C2722DE/C3422WE -monitorissa on aktiivimatriisi, ohutkalvotransistori (TFT), nestekidenäyttö (LCD) ja LED-taustavalvo. Monitorin ominaisuudet sisältävät:

- **C2422HE:** 60,47 cm:n (23,8 tuuman) aktiivinen alueen näyttö (diagonaalisesti mitattuna) 1920 x 1080 (16:9) -tarkkuus sekä koko näytön tuki pienemmille tarkkuuksille.
- **C2722DE:** 68,47 cm:n (27,0 tuuman) aktiivinen alueen näyttö (diagonaalisesti mitattuna) 2560 x 1440 (16:9) -tarkkuus sekä koko näytön tuki pienemmille tarkkuuksille.
- **C3422WE:** 86,71 cm:n (34,14 tuuman) aktiivinen alueen näyttö (diagonaalisesti mitattuna) 3440 x 1440 (21:9) -tarkkuus sekä koko näytön tuki pienemmille tarkkuuksille.
- Laajat katselukulmat 99% sRGB-värillä.
- **C2422HE/C2722DE:** Kallistus-, kääntö-, kääntö- ja pystysuoran jatkosäädön ominaisuudet.
- **C3422WE:** Kallistus-, kääntö- ja pystysuoran jatkosäädön ominaisuudet.
- Sisäänrakennetut kaiuttimet (2 x 5 W).
- Irrotettava jalusta ja Video Electronics Standards Association (VESA™) 100 mm:n asennusreiät joustaville asennusratkaisuille.
- Erittäin ohut kehys minimoi kehysraon moninäytön käytön aikana, mikä mahdollistaa helpomman asennuksen tyylikkäällä katselukokemuksella.
- Laaja digitaalinen liitettävyyden DP:n kanssa auttaa varmistamaan näytön tulevaisuuden.
- Yksi USB Tyypin-C syöttö virtaa yhteensopivaan kannettavaan tietokoneeseen videosignaalin vastaanottamisen aikana.
- USB-C- ja RJ45-portit mahdollistavat yhden kaapelin verkkoyhteyden.



- Plug and play -ominaisuus, jos tietokoneesi tukee sitä.
 - On-Screen Display (OSD) säädöt asennuksen ja näytön optimoinnin helpottamiseen.
 - Virran ja OSD-painikkeiden lukko.
 - Turvalukon reikä.
 - **C2422HE/C2722DE:** ≤ 0,3 W Valmiustilassa.
 - **C3422WE:** ≤ 0,5 W Valmiustilassa.
 - Tukee C3422WE:n kuva kovalta (PBP) -valintatila.
 - Anna käyttäjän vaihtaa USB KVM -toimintoa PBP-tilassa C3422WE:lla.
 - Monitori on suunniteltu Dell Power Button Sync (DPBS) -ominaisuudella ohjaamaan tietokoneen järjestelmän virtatilaa näytön virtapainikkeesta.*
 - Premium Panel Exchange mielenrauhaa varten.
 - Optimoii silmien mukavuus välkkymättömällä näytöllä minimoiden vaarallisen sinisen valon päästöt.
 - Monitori käyttää Low Blue Light -paneelia ja TUV Rheinland (Hardware Solution) -standardin noudattamista tehdasasetusten palautuksessa/oletusasetuksissa.
 - Vähentää näytöltä tulevan sinisen valon tasoa, jotta katselu olisi mukavampaa silmillesi.
 - Näyttö käyttää Flicker-Free-tekniikkaa, joka poistaa silmien näkyvän välkkymisen, tuo mukavan katselukokemuksen ja estää käyttäjiä kärsimästä silmien rasituksesta ja väsymyksestä.
 - Sertifioitu Microsoft-tiimeille®.
 - Sertifioitu Windows Hello®:lle (kasvojen todennus) ja tukee Microsoft Cortana®:aa.
- * DPBS:ää tukeva PC-järjestelmä on Dell OptiPlex 7090/3090 Ultra -alusta.

⚠ VAROITUS: Monitorin sinisen valon mahdolliset pitkäaikaiset vaikutukset voivat vahingoittaa silmiä, mukaan lukien silmien väsyminen, digitaalinen silmien rasitus.



Osien ja hallintalaitteiden tunnistaminen

Näkymä edestä

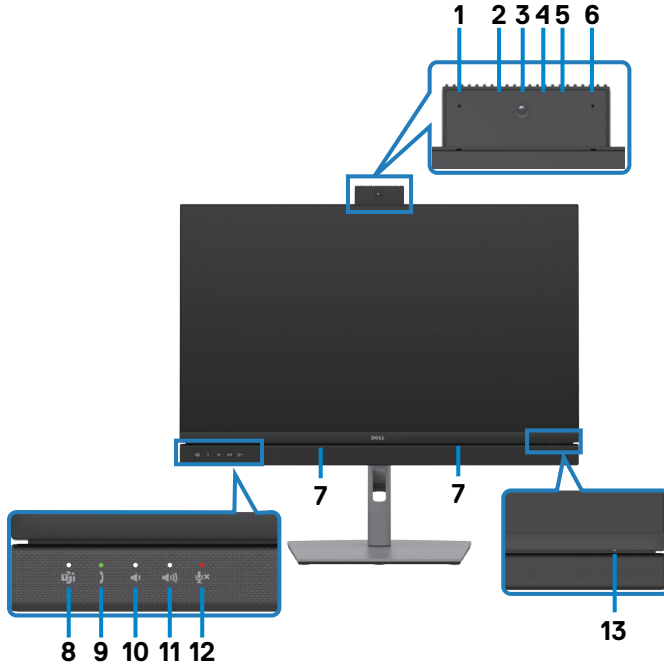

Tarra	Kuvaus	Käyttö
1,6	Mikrofonit	Monitorin mikrofonit (Mic). Mikrofoni on käytössä, kun verkkokamera ja mikrofonimoduuli avautuvat. Mikrofoni on pois käytöstä, kun moduuli vedetään sisään.
3	Verkkokameran linssi	Lähettää kuvan videoneuvottelussa. Verkkokamera on käytössä, kun verkkokamera ja mikrofonimoduuli avautuvat. Verkkokamera on pois käytöstä, kun moduuli vedetään sisään.
2,4	IR LED	Infrapunan (IR) indikaattori.
5	Verkkokameran LED-merkkivalo	Verkkokameran merkkivalo. Se syttyy valkoisena, kun verkkokamera on käytössä.
7	Sisäänrakennetut kaiuttimet	Ääni toistetaan äänitulosta.



8	Teams-painike ja LED	<p>LED palaa staattisena valkoisena, kun Microsoft Teams® on kirjautunut sisään ja käynnissä. LED vilkkuu, kun Teams-ilmoitus tulee. Paina painiketta lyhyesti tuodaksesi esiin Teams-sovelluksen ja avaa ilmoitus. Varmista, että olet kirjautunut sisään Teams-sovellukseen ja että se on jo käynnissä taustalla.</p> <p>HUOMAUTUS: Jotta Teams-painike toimisi, varmista, että Teams-tili on käytettävissä / asetettuna 'Vain Teams'-tilaan. Vuokraajan järjestelmänvalvojan tulee asettaa tili 'Vain Teams'-tilaan.</p> <p>HUOMAUTUS: Teams-painike toimii vain Teams-sovelluksella 'Vain Teams'-tilassa. Asetus voi vaihdella yritysympäristössä, mistä johtuu, että Teams-painike ei toimi monitorissa. Pyydä järjestelmänvalvojaa tarkistamaan asia.</p>
9	Koukkukytkin ja LED	<p>LED vilkkuu vihreänä, kun saapuva Teams/Skype for Business (SfB) -puhelu on käynnissä. LED palaa staattisena vihreänä Teams / Skype for Business (SfB) -puhelun aikana. Lyhyt painallus vastaa puheluun / lopettaa puhelun. Hylkää saapuva puhelu pitkällä painalluksella.</p>
10	Äänenvoimakkuus alas ja LED	<p>Lyhyt painallus vähentää 2 yksikköä äänenvoimakkuutta. Pitkä painallus vähentää äänenvoimakkuutta jatkuvasti.</p>
11	Äänenvoimakkuus ylös ja LED	<p>Lyhyt painallus lisää 2 yksikköä äänenvoimakkuutta. Pitkä painallus lisää äänenvoimakkuutta jatkuvasti.</p>
12	Mikrofonin mykistys ja LED	<p>Mykistä mikrofoni ja poista mykistys painamalla tätä. LED-valo syttyy staattisesti punaisena, kun mikrofoni on mykistetty tai kun verkkokameraa ja mikrofoni-moduulia vedetään sisään. LED sammuu, kun mikrofoni on käytössä/mykistys poistettu.</p>
13	Virran LED-merkkivalo	<p>Kiinteä valkoinen valo osoittaa, että näyttö on päällä ja toimii normaalisti. Hengittävä valkoinen valo osoittaa, että näyttö on Valmiustilassa.</p>



Näkymä takaa



Tarra	Kuvaus	Käyttö
1	VESA-kiinnitysreiät (100 mm x 100 mm takana olevan VESA-kannen takana)	Seinäasennettava näyttö, jossa on VESA-yhteensopiva seinäasennussarja (100 mm x 100 mm).
2	Säätelytarra	Luettelee säätelyhyväksynät.
3	Jalustan vapautuspainike	Vapauttaa jalustan monitorista.
4	Virta Pälle/Pois -painike	Monitorin käynnistäminen tai sammuttaminen.
5	Ohjaussauva	Käytä sitä OSD-valikon ohjaukseen. Katso lisätietoja Monitorin käyttö .
6	Mac-osoite, viivakoodi, sarjanumero, ja Huoltotunniste-tarra	Katso tätä tarraa, jos haluat ottaa yhteyttä Delliin teknisen tuen saamiseksi. Huoltotunniste on ainutlaatuinen aakkosnumeerinen tunniste, jonka avulla Delliin huoltoteknikot voivat tunnistaa tietokoneen laitteistokomponentit ja päästä takuutietoihin.
7	Kaapelinhallinnan aukko	Järjestä kaapelit asettamalla ne aukon läpi.



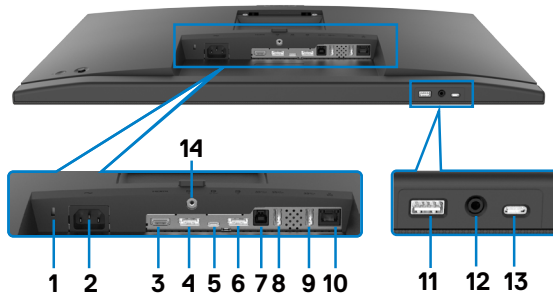

Näkymä pohjasta



Tarra	Kuvaus	Käyttö
1	Turvalukon reikä	Suojaa monitorin turvakaapelin lukolla (myy erikseen).
2	Virtaliitin	Liitä virtakaapeli.
3	HDMI-portti	Liitä tietokoneesi HDMI-kaapelilla.
4	Näyttöportti sisään	Liitä tietokoneesi Näyttöportin kaapelilla.
5	USB tyyppi-C -upstream/ DisplayPort	Liitä tietokoneesi USB tyyppi-C-kaapelilla. USB Type-C -portti tarjoaa nopeimman siirtonopeuden (USB 3.2 Gen 1) ja vaihteleva tila DP 1.2 (C2422HE/ C3422WE) / DP 1.4 (C2722DE) kanssa tukee seuraavia, ja <ul style="list-style-type: none"> · C2422HE:n enimmäistarkkuus 1920 x 1080, 60 Hz · C2722DE:n enimmäistarkkuus 2560 x 1440, 60 Hz · C3422WE:n enimmäistarkkuus 3440 x 1440, 60 Hz HUOMAUTUS: USB tyyppi-C:tä ei tueta Windows-versioissa, jotka ovat vanhempia kuin Windows 10.
6	DP portti (ulos) 	DP-lähtö MST (Multi-Stream Transport) -yhteensopivaan näyttöön. Ota MST käyttöön lukemalla ohjeet osiosta " Näytön kytkeminen DP MST -toimintoon ". HUOMAUTUS: Irrota kumitulppa, kun käytät DP-lähtöliitintä. HUOMAUTUS: Portti on tarkoitettu vain malleille C2422HE / C2722DE.
7	USB - upstream-portti	Liitä USB-kaapeli, joka tulee monitorin mukana, tietokoneeseen. Kun kaapeli on kytketty, voit käyttää monitorin downstream -USB-liittimiä.



8,9,11	super speed USB 5 Gbps (USB 3.2 Gen1) (3)	Liitä USB-laitteesi. Voit käyttää näitä portteja vain, kun olet liittännyt USB-kaapelin (tyyppi A tyyppiin B tai tyyppi C tyyppiin C) tietokoneesta monitoriin. Portti  akkukuvakkeen kanssa tukee Akun varusta Rev. 1.2.
10	RJ-45-liitin	Liitä Internet. Voit surffata Internetissä RJ45:n kautta vain, kun olet kytkenyt USB-kaapelin (tyyppi A - tyyppiin B tai tyyppi C - tyyppiin C) tietokoneesta monitoriin.
12	Kuulokejakkii	Liitä kuulokkeet tai pääkuulokkeet äänen toistoon HDMI- tai DisplayPortin kautta tai USB tyyppiin-C äänikanavien kautta. HUOMAUTUS: Kuulokkeiden tai kuulokkeiden liiallinen äänenpaine voi aiheuttaa kuulovaurioita tai menetyksiä. Taajuuskorjaimen säätäminen maksimiin lisää kuulokkeiden ja kuulokkeiden lähtöjännitettä ja siten äänenpainetasoa.
13	USB tyyppi-C downstream-portti	Portti  kuvakkeen tukien 5 V/3 A kanssa. Liitä USB-laitteesi. Voit käyttää näitä portteja vain, kun olet liittännyt USB-kaapelin (tyyppi A tyyppiin B tai tyyppi C tyyppiin C) tietokoneesta monitoriin.
14	Jalustan lukko.	Lukitse jalusta monitoriin käyttämällä M3 x6 mm -ruuvia (ruuvia ei sisällytetty).

Monitorin spesifikaatiot

Malli	C2422HE	C2722DE	C3422WE
Näytön tyyppi	Aktiivimatriisi - TFT LCD		
Paneelin tyyppi	In-plane kytkentä-teknologia		
Kuvasuhde	16:9	16:9	21:9
Katsottavan kuvan dimensiot			
Diagonaalinen	60,47 cm (23,8 tuuman)	68,47 cm (27 tuuman)	86,71 cm (34,14 tuuman)
Aktiivinen alue			
Vaaka-suora	527,04 mm (20,75 tuuman)	596,74 mm (23,49 tuuman)	799,8 mm (31,49 tuuman)
Pysty-suora	296,46 mm (11,67 tuuman)	335,66 mm (13,22 tuuman)	334,80 mm (13,18 tuuman)



Alue	156246,28 mm ² (242,18 tuuman ²)	200301,75 mm ² (310,47 tuuman ²)	267773,04 mm ² (415,05 tuuman ²)
Pikseliväli	0,2745(H) mm x 0,2745 (V) mm	0,2331 (H) mm x 0,2331 (V) mm	0,2325 (H) mm x 0,2325 (V) mm
Pikseliä tuumalla (PPI)	92,56	108,79	109,68
Viewing angle (Katselukulma)			
Vaakasuora	178° (tyypillinen)		
Pystysuora	178° (tyypillinen)		
Kirkkaus	250 cd/m ² (tyypillinen)	350 cd/m ² (tyypillinen)	300 cd/m ² (tyypillinen)
Kontrastisuhde	1000 to 1 (tyypillinen)		
Kaarevuus (Vain C3422WE)	NA	NA	3800R (typical)
Näyttöruudun pinnoite	Häikäisemätön käsittely etupolarisaattorissa (3H) kova pinnoite		
Taustavalo	LED		
Vasteaika (Harmaasta harmaaseen)	5 ms (Nopea tila) 8 ms (Normaali tila)	5 ms (Nopea tila) 8 ms (Normaali tila)	5 ms (Nopea tila) 8 ms (Normaali tila)
Väriin syvyys	16,78 miljoonaa väriä	16,78 miljoonaa väriä	1,07 Miljardia väriä ¹
Väriasteikko ²	99% sRGB		



Liitettävyys	<ul style="list-style-type: none"> • 1 x DP 1.2 (HDCP1.4) • 1 x HDMI1.4 (HDCP 1.4) 	<ul style="list-style-type: none"> • 1 x DP 1.4 (HDCP1.4) • 1 x HDMI1.4 (HDCP 1.4) 	<ul style="list-style-type: none"> • 1 x DP 1.2 (HDCP2.2) • 1 x HDMI2.0 (HDCP2.2)
	<ul style="list-style-type: none"> • 1 x USB-tyyppi-B (USB 3.2 Gen 1 upstream -portti) • 1 x USB Tyyppi-C (vaihtoehtoinen tila DisplayPortti 1.4/1.2:n kanssa, USB 3.2 Gen 1 upstream -portti, virransyöttö PD jopa 90 W) • 1 x USB-tyyppi-C Downstream (15 W), USB 3.2 Gen 1 (5 Gbps) • 1 x DP (Out) MST:llä (C2422HE/C2722DE) • 2 x Huippunopeus USB 5 Gbps (USB 3.2 Gen 1) • 1 x Huippunopeus USB 5 Gbps (USB 3.2 Gen 1) BC 1.2 -latausominaisuudella 2 A (enintään) • 1 x 3.5 mm Kuulokejakkii • 1 x RJ45 		
Reunan leveys (monitorin reuna aktiiviselle alueelle)			
Huippu	5,80 mm	7,80 mm	8,03 mm
Vasen/Oikea	5,80 mm	7,80 mm	8,03 mm
Pohja	50,89 mm	51,97 mm	56,60 mm
Säädettävyys			
Säädettävän jalustan korkeus	140 mm	120 mm	120 mm
Kallistus:	-5° - 21°	-5° - 21°	-5° - 21°
Kääntyvä	-45° - 45°	-45° - 45°	-30° - 30°
Kääntö	-90° - 90°	-90° - 90°	NA
Kalteva säätö	NA	NA	-4° - 4°
Kaapelin hallinta	Kyllä		
Dell Display Manager (DDM)-yhteensopivuus	Easy Arrange ja muut tärkeimmät ominaisuudet		
Turvallisuus	Turvalukon reikä (kaapelilukko myyty erikseen)		

¹ Videolähtö DP:stä/HDMI-portti suurimmalla tarkkuudella 3440x1440 60Hz:llä on 1.07 miljardia väriä. Videolähtö USB-C-portista suurimmalla tarkkuudella 3440x1440 60Hz:llä on 16.78 miljoonaa väriä.

² Vain paneelissa natiivi, kohdassa Mukautustilan esiasetus.



Tarkkuuden spesifikaatiot

Malli	C2422HE	C2722DE	C3422WE
Vaakasuuntainen skannausalue	30 kHz - 83 kHz	30 kHz - 90 kHz	30 kHz - 90 kHz
Pystysuuntainen skannausalue	56 Hz - 76 Hz		
Suurin esiasetettu tarkkuus	1920 x 1080 60 Hz:llä	2560 x 1440 60 Hz:llä	3440 x 1440 60 Hz:llä
Videonäyttöominaisuudet (HDMI-, DP- ja USB-tyypin C vaihtoehtoinen tila)	480i, 480p, 576i, 560p, 720p, 1080i, 1080p		



Esiasetetut näyttötilat

C2422HE

Näyttötila	Vaakataajuus (kHz)	Pystytaajuus (Hz)	Pikseli kello (MHz)	Synkronoinnin napaisuus (vaaka/pysty)
VESA, 720 x 400	31,47	70	28,32	-/+
VESA, 640 x 480	31,47	60	25,17	-/-
VESA, 640 x 480	37,50	75	31,5	-/-
VESA, 800 x 600	37,88	60	40	+/+
VESA, 800 x 600	46,88	75	49,5	+/+
VESA, 1024 x 768	48,36	60	65	-/-
VESA, 1024 x 768	60,02	75	78,75	+/+
VESA, 1152 x 864	67,50	75	108	+/+
VESA, 1280 x 1024	64,0	60	108	+/+
VESA, 1280 x 1024	80,0	75	135	+/+
VESA, 1600 x 900	55,99	60	118,25	+/+
VESA, 1920 x 1080	67,50	60	148,50	+/+



C2722DE

Näyttötila	Vaakataajuus (kHz)	Pystytaajuus (Hz)	Pikseli kello (MHz)	Synkronoinnin napaisuus (vaaka/pysty)
VESA, 720 x 400	31,50	70,0	28,30	-/+
VESA, 640 x 480	31,50	60,0	25,20	-/-
VESA, 640 x 480	37,50	75,0	31,50	-/-
VESA, 800 x 600	37,90	60,30	40,0	+/+
VESA, 800 x 600	46,90	75,0	49,50	+/+
VESA, 1024 x 768	48,40	60,0	65,0	-/-
VESA, 1024 x 768	60,0	75,0	78,80	+/+
VESA, 1152 x 864	67,50	75,0	108,0	+/+
VESA, 1280 x 1024	64,0	60,0	108,0	+/+
VESA, 1280 x 1024	80,0	75,0	135,0	+/+
VESA, 1600 x 1200	75,0	60,0	162,0	+/+
VESA, 1920 x 1080	67,50	60,0	148,5	+/+
VESA, 2048 x 1080	58,23	26,37	23,99	+/-
VESA, 2048 x 1080	66,58	60,0	147,16	+/-
VESA, 2560 x 1440	88,80	60,0	241,50	+/-



C3422WE

Näyttötila	Vaakataajuus (kHz)	Pystytaajuus (Hz)	Pikseli kello (MHz)	Synkronoinnin napaisuus (vaaka/pysty)
VESA, 720 x 400	31,50	70,0	28,30	-/+
VESA, 640 x 480	31,50	60,0	25,20	-/-
VESA, 640 x 480	37,50	75,0	31,50	-/-
VESA, 800 x 600	37,90	60,30	40,0	+/+
VESA, 800 x 600	46,90	75,0	49,50	+/+
VESA, 1024 x 768	48,40	60,0	65,0	-/-
VESA, 1024 x 768	60,0	75,0	78,80	+/+
VESA, 1152 x 864	67,50	75,0	108,0	+/+
VESA, 1280 x 1024	64,0	60,0	108,0	+/+
VESA, 1280 x 1024	80,0	75,0	135,0	+/+
VESA, 1600 x 1200	75,0	60,0	162,0	+/+
VESA, 1920 x 1080	67,50	60,0	148,50	+/+
VESA, 2048 x 1080	66,58	60,0	147,16	+/-
VESA, 2560 x 1440	88,80	60,0	241,50	+/-
CVT, 3440 x 1440	88,81	60,0	319,75	+/-



DP Multi-Stream Transport (MST) -tilat

C2422HE

MST-lähde monitor	Tuettavien ulkoisten monitorien enimmäismäärä
	1920 x 1080 60 Hz:llä
1920 x 1080 60 Hz:llä	3

HUOMAUTUS: Ulkoisen monitorin tuettu enimmäistarkkuus on vain 1920 x 1080 60 Hz:llä .

C2722DE

MST-lähde monitor	Tuettavien ulkoisten monitorien enimmäismäärä
	2560 x 1440 60 Hz:llä
2560 x 1440 60 Hz:llä	1

HUOMAUTUS: Ulkoisen monitorin tuettu enimmäistarkkuus on vain 2560 x 1440 60 Hz:llä.

HUOMAUTUS: MST:n DP-lähtöä tuetaan vain malleissa C2422HE ja C2722DE.

USB-C Multi-Stream Transport (MST) -tilat

C2422HE

MST-lähde monitor	Tuettavien ulkoisten monitorien enimmäismäärä
	1920 x 1080 60 Hz:llä
1920 x 1080 60 Hz:llä	1

C2722DE

OSD-näytön tiedot: Linkin nopeus(nykyinen)	Tuettavien ulkoisten monitorien enimmäismäärä
	2560 x 1440 60 Hz:llä
HBR3(DP 1.4)	1
HBR2(DP 1.2)	0

HUOMAUTUS: Jos Dell C2722DE MST:n on saavutettava QHD-resoluutio ja säilytettävä USB gen1 -kaistanleveys (kun OSD-näyttöasetus on korkea datanopeus), kaapeli on vaihdettava USB 3.2 Gen2 -kaapeliin (1M) ja PC:n type-C-portti tukee HBR3:a.



Unified Communications (UC) -alustan yhteensopivuusluettelo

Seuraavassa taulukossa korostetaan puhelutoiminnot, jotka toimivat Dell-videoneuvottelunäyttölaiteissa - C2422HE, C2722DE ja C3422WE, kun käytetään seuraavia UC-alustoja[#].

Soittotoiminnot	Tuo esiin Microsoft Teams	Vastaa puheluun	Lopeta puhelu	Hylkää puhelu	Säädä kaiuttimen äänenvoimakkuutta pienemmälle	Säädä kaiuttimen äänenvoimakkuutta kovemmalle	Mykistä mikrofoni/Poista mykistys
Painike	Tiimit	Koukkukytin	Koukkukytin	Koukkukytin	Äänenvoimakkuutta pienemmälle	Äänenvoimakkuutta kovemmalle	Mykistys
Microsoft Teams	✓	✓	✓	✓	✓	✓	✓
Skype for Business	x	✓	✓	✓	✓	✓	✓
Zoomaa	x	x	x	x	✓	✓	✓*
Google Hangouts	x	x	x	x	✓	✓	✓*
BlueJeans	x	x	x	x	✓	✓	✓*
Cisco Webex	x	x	x	x	✓	✓	✓*
FaceTime	x	x	x	x	✓	✓	✓*
Pinoa	x	x	x	x	✓	✓	✓*
Mene tapaamiseen	x	x	x	x	✓	✓	✓*

✓ Dell C2422HE/C2722DE/C3422WE -puhelutoiminto toimii UC-alustan kanssa

x Dell C2422HE/C2722DE/C3422WE -puhelutoiminto ei toimi UC-alustan kanssa

* Mykistystoiminto Dell C2422HE/C2722DE/C3422WE -laitteessa toimii painamalla mykistyspainiketta, mutta UC-alustan mykistyskuvake ei ole synkronoitu (kuvake näyttää mykistykseen).

Windows 10 64-bittisessä käyttöjärjestelmässä



Sähköspesifikaatiot

Malli	C2422HE	C2722DE	C3422WE
Videon tulosignaalit	<ul style="list-style-type: none"> · Digitaalinen videosignaali kullekin erotuslinjalle · Erotuslinjaa kohti 100 ohmin impedanssilla · DP/HDMI/USB Tyypin-C signaalitulon tuki 		
Tulojännite/taajuus/virta	100-240 VAC / 50 tai 60 Hz ± 3 Hz / 2,3 A (maksimi)	100-240 VAC / 50 tai 60 Hz ± 3 Hz / 2,5 A (maksimi)	100-240 VAC / 50 tai 60 Hz ± 3 Hz / 2,8 A (maksimi)
Käynnistysvirta	120 V: 42 A (Maks.) 240 V: 80 A (Maks.)		
Tehonkulutus	0,2 W (Pois-tila) ¹ 0,2 W (Valmiustila) ¹ 18 W (Päälle-tila) ¹ 195 W (Maks) ² 13,81 W (P _{on}) ³ 48,60 kWh (TEC) ³	0,2 W (Pois-tila) ¹ 0,3 W (Valmiustila) ¹ 26,50 W (Päälle-tila) ¹ 210 W (Maks) ² 19,45 W (P _{on}) ³ 64,64 kWh (TEC) ³	0,3 W (Pois-tila) ¹ 0,4 W (Valmiustila) ¹ 32,50 W (Päälle-tila) ¹ 220 W (Maks) ² 27,70 W (P _{on}) ³ 89,08 kWh (TEC) ³

¹ Kuten määritetty EU 2019/2021:ssa ja EU 2019/2013:ssa.

² Suurin kirkkaus ja kontrastiasetus maksimoivat virrankulutuksen kaikissa USB-porteissa.

³ P_{on}: Virrankulutus päällä-tilassa sellaisena kuin se on määritelty Energy Star 8.0 -versiossa.

TEC: Kokonaisenergian kulutus kWh päällä-tilassa sellaisena kuin se on määritelty Energy Star 8.0 -versiossa.

Tämä asiakirja on vain informatiivinen ja heijastaa laboratorion suorituskykyä. Tuotteesi saattaa toimia eri tavalla tilaamastasi ohjelmistosta, komponenteista ja oheislaitteista riippuen, eikä sillä ole velvollisuutta päivittää tällaisia tietoja. Asiakkaan ei siis pidä luottaa näihin tietoihin tehdessään päätöksiä sähkötoleransseista tai muutoin. Mitään tarkkuutta tai täydellisyyttä koskevaa takuuta ei ilmaista eikä oleteta.

 **HUOMAUTUS:** Tämä monitori on ENERGY STAR -sertifioitu.



Tämä tuote on ENERGY STAR -hyväksytty tehdasasetuksissa, jotka voidaan palauttaa OSD-valikon "Factory Reset" -toiminnolla. Tehdasasetusten muuttaminen tai muiden ominaisuuksien käyttöönotto voi lisätä virrankulutusta, joka voi ylittää ENERGY STAR -määrittymän.



Verkkokamera - mikrofonin tekniset tiedot

Linssi	Näkökenttä (vaakasuuunta)	75,4° 2560 x 1920:lle
	Tarkennustila	Kiinteä tarkennus
	Kohdistusalue	35 cm~1,5 m
	Tarkennusetäisyys (normaalitila)	70 cm
Kuva-anturi	Aktiivisen ryhmän koko	5 megapikseliä
Videon määrittely	Videon kehysnopeus	1920 x 1080 (Täysi HD) - jopa 30 kuvaa sekunnissa
Äänitiedot	Mikrofonityyppi	Digitaalinen mikrofoni x 2
Liityntä	Nopea USB 2.0	
Virtalähde	3,3 voltia +/- 5% USB:lle ja mikrofonille 5 voltia +/- 5% IR:lle ja mikrofonille	

Kaiuttimen spesifikaatiot

Malli	C2422HE	C2722DE	C3422WE
Kaiuttimen nimellisteho	2 x 5 W		
Taajuusvaste	200 Hz - 16 kHz		
Impedanssi	8 ohmia		

Fyysiset ominaisuudet

Malli	C2422HE	C2722DE	C3422WE
Liittimen tyyppi	<ul style="list-style-type: none">• DP-liitin (DP sisään ja ulos, C2422HE / C2722DE. Vain DP sisään C3422WE)• HDMI-liitin• USB Type-C -liitin• Äänijakki• RJ45-liitin• USB upstream -liitin x 2• USB 3.2 Gen 1 downstream -liitin x 3• USB tyyppi-C downstream -liitin		
Signaalkaapelin tyyppi	DP - DP 1,8 m kaapeli USB 3.2 Gen 1 tyyppi-A B:hen 1,8 m -kaapeli USB 3.2 Gen 1 tyyppi-C C:hen 1,8 m -kaapeli		



Dimensiot (jalustan kanssa)			
Korkeus (laajennettu)	544,08 mm (21,40 tuuman)	565,57 mm (22,30 tuuman)	576,20 mm (22,68 tuuman)
Korkeus (pakattu)	404,08 mm (15,90 tuuman)	445,57 mm (17,54 tuuman)	456,20 mm (17,96 tuuman)
Leveys	538,64 mm (21,21 tuuman)	612,34 mm (24,11 tuuman)	815,85 mm (32,10 tuuman)
Syvyys	185,00 mm (7,30 tuuman)	230,00 mm (9,10 tuuman)	234,95 mm (9,30 tuuman)
Dimensiot (ilman jalustaa)			
Korkeus	383,15 mm (13,90 tuuman)	425,43 mm (16,75 tuuman)	434,43 mm (17,08 tuuman)
Leveys	538,64 mm (21,21 tuuman)	612,34 mm (24,11 tuuman)	815,85 mm (32,10 tuuman)
Syvyys	51,24 mm (2 tuuman)	53,93 mm (2,10 tuuman)	81,08 mm (3,20 tuuman)
Jalan mitat			
Korkeus (laajennettu)	428,30 mm (16,90 tuuman)	428,30 mm (16,90 tuuman)	433,32 mm (17,10 tuuman)
Korkeus (pakattu)	381,50 mm (15,02 tuuman)	381,50 mm (15,02 tuuman)	386,50 mm (15,20 tuuman)
Leveys	267,68 mm (10,50 tuuman)	300,01 mm (11,81 tuuman)	306,91 mm (12,10 tuuman)
Syvyys	185 mm (7,30 tuuman)	230 mm (9,10 tuuman)	234,95 mm (9,25 tuuman)
Paino			
Paino pakkauksen kanssa	8,82 kg (19,50 lb)	12,62 kg (27,80 lb)	16 kg (35,20 lb)
Paino jalustan kokoonpanon ja kaapeleiden kanssa	6,53 kg (14,40 lb)	9,21 kg (20,30 lb)	11,35 kg (25 lb)
Paino ilman jalustakokoonpanoa (seinä- tai VESA-kiinnitykseen - ei kaapeleita)	4,33 kg (9,60 lb)	5,74 kg (12,70 lb)	7,30 kg (16,06 lb)
Jalustakokoonpanon paino	1,79 kg (3,90 lb)	3,06 kg (6,70 lb)	3,54 kg (7,79 lb)



Ympäristön ominaisuudet

Yhteensopivat standardit	
<ul style="list-style-type: none">• ENERGY STAR sertifiointi monitori.• EPEAT-rekisteröinti tarvittaessa. EPEAT-rekisteröinti vaihtelee maittain. Katso https://www.epeat.net rekisteröintitila maittain.• TCO ja TCO Edge-sertifioidut näytöt.• RoHS-yhteensopiva.• BFR/PVC-vapaa monitori (lukuun ottamatta ulkoisia kaapeleita).• Täyttää NFPA 99 -vuotovirran vaatimukset.• Arseeniton lasi ja elohopeavapaa vain paneelille.	
Lämpötila	
Käyttö	0 °C - 40 °C (32 °F - 104 °F)
Ei käytössä	-20 °C - 60 °C (-4 °F - 140 °F)
Kosteus	
Käyttö	10 % - 80 % (ei-kondensoitunut)
Ei käytössä	5 % - 90 % (ei-kondensoitunut)
Korkeus	
Käyttö	5 000 m (16 404 ft) (maksimi)
Ei käytössä	12 192 m (40 000 ft) (maksimi)
Lämpöhäviö	
C2422HE	665,37 BTU/tunti (maksimi) 61,42 BTU/tunti (Päällä-tila)
C2722DE	716,55 BTU/tunti (maksimi) 90,42 BTU/tunti (Päällä-tila)
C3422WE	750,67 BTU/tunti (maksimi) 108,44 BTU/tunti (Päällä-tila)



Nasta-kiinnitykset

DP portti (sisään)

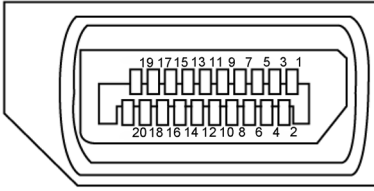

Nasta numero	Liitetyn signaaliikaapelin 20 nastan puoli
1	ML3(n)
2	GND
3	ML3(p)
4	ML2(n)
5	GND
6	ML2(p)
7	ML1(n)
8	GND
9	ML1(p)
10	ML0(n)
11	GND
12	ML0(p)
13	CONFIG1
14	CONFIG2
15	AUX CH (p)
16	GND
17	AUX CH (n)
18	Hot Plug Detect
19	Paluu
20	DP_PWR



DP portti (ulos)

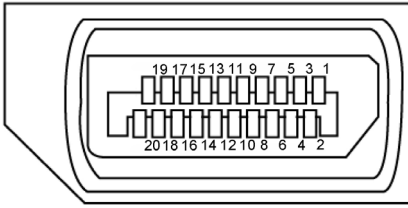

Nasta numero	Liitetyn signaalikaapeliin 20 nastan puoli
1	ML0(p)
2	GND
3	ML0(n)
4	ML1(p)
5	GND
6	ML1(n)
7	ML2(p)
8	GND
9	ML2(n)
10	ML3(p)
11	GND
12	ML3(n)
13	CONFIG1
14	CONFIG2
15	AUX CH(p)
16	GND
17	AUX CH(n)
18	Hot Plug Detect
19	Paluu
20	DP_PWR



HDMI-portti

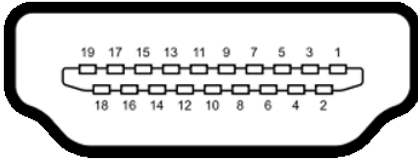

Nasta numero	Liitetyn signaalikaapelin 19 nastan puoli
1	TMDS DATA 2+
2	TMDS DATA 2 SUOJA
3	TMDS DATA 2-
4	TMDS DATA 1+
5	TMDS DATA 1 SUOJA
6	TMDS DATA 1-
7	TMDS DATA 0+
8	TMDS DATA 0 SUOJA
9	TMDS DATA 0-
10	TMDS KELLO+
11	TMDS KELLON SUOJA
12	TMDS KELLO-
13	CEC
14	Varattu (N.C. laitteella)
15	DDC KELLO (SCL)
16	DDC DATA (SDA)
17	DDC/CEC maa
18	+5 V TEHO
19	HOT PLUG DETECT



USB tyyppi-C -portti

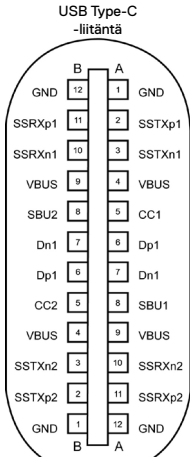



Liitetään yleensä laturin C-tyyppin kaapeilla

Nasta	Signaali	Nasta	Signaali
A1	GND	B12	GND
A2	SSTXp1	B11	SSRXp1
A3	SSTXn1	B10	SSRXn1
A4	VBUS	B9	VBUS
A5	CC1	B8	SBU2
A6	Dp1	B7	Dn1
A7	Dn1	B6	Dp1
A8	SBU1	B5	CC2
A9	VBUS	B4	VBUS
A10	SSRXn2	B3	SSTXn2
A11	SSRXp2	B2	SSTXp2
A12	GND	B1	GND





Universal Serial Bus (USB)

Tässä osassa on tietoja näytön käytettävissä olevista USB-porteista.

HUOMAUTUS: 2 A saakka USB downstream portissa (portti, jossa  akku kuvake) BC 1.2 yhteensopivien laitteiden kanssa; 0,9 A saakka muissa 2 USB downstream porteissa; 3 A saakka USB tyyppi-C downstream porteissa (portti,  jossa kuvake) 5 V/3 A -yhteensopivien laitteiden kanssa.

Tietokoneessa on seuraavat USB-portit:

- 2 upstream - takana.
- 4 downstream - 2 pohjassa, 2 takana.

Virran latausportit - portit, joissa akkukuvake  tukee nopeaa virran lataamiskykyä, jos laite on BC 1.2 -yhteensopiva. USB tyyppi-C downstream-portti  jossa kuvake tukee nopeaa virran lataamiskykyä, jos laite on 5V/3A-yhteensopiva.

HUOMAUTUS: Monitorin USB-portit toimivat vain, kun monitori on päällä tai valmiutilassa. Valmiutilassa, jos USB-kaapeli (tyyppi C - tyyppiin C) on kytketty, USB-portit voivat toimia normaalisti. Muussa tapauksessa noudata muun USB-latauksen USB:n OSD-asetusta, jos asetuksena on "Valmiutilassa", sitten USB toimii normaalisti, muuten USB on otettu pois käytöstä. Jos sammutat monitorin ja kytket sen sitten päälle, liitettyjen oheislaitteiden palauttaminen normaaliin toimintaan voi kestää muutaman sekunnin.

Siirtonopeus	Datanopeus	Suurin virrankulutus (kukin portti)
super speed	5 Gbps	4,5 W
hi-Speed	480 Gbps	2,5 W
täysi nopeus	12 Gbps	2,5 W

USB upstream-portti

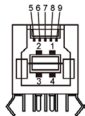

Nasta numero	Signaalin nimi
1	VBUS
2	D-
3	D+
4	GND
5	StdB_SSTX-
6	StdB_SSTX+
7	GND_DRAIN
8	StdB_SSRX-
9	StdB_SSRX+
Kuori	Vaippa

USB downstream -portti



Nasta numero	Signaalin nimi
1	VBUS
2	D-
3	D+
4	GND
5	StdA_SSRX-
6	StdA_SSRX+
7	GND_DRAIN
8	StdA_SSTX-
9	StdA_SSTX+
Kuori	Vaippa



RJ45-Portti (liittimen puoli)

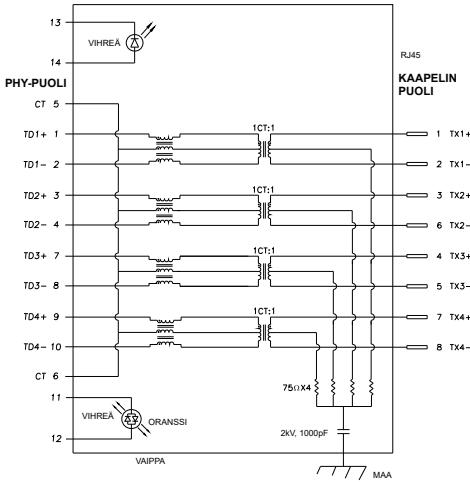

Nasta	Signaali	Nasta	Signaali
1	TD1 +	8	TD3 -
2	TD1 -	9	TD4 +
3	TD2 +	10	TD4 -
4	TD2 -	11	VIHREÄ_ ORANSSI
5	CT	12	VIHREÄ_ ORANSSI
6	CT	13	VIHREÄ
7	TD3 +	14	VIHREÄ

Laiteohjaimen asennus

Asenna Realtek USB GBE Ethernet-ohjaimen laiteohjain järjestelmääsi varten. Tämä on saatavissa ladattavaksi osoitteessa <https://www.dell.com/support> "Ohjain ja lataaminen" -osiossa.

Verkon (RJ45) datanopeus USB-C maks.nopeus on 1000 Mbps.

HUOMAUTUS: Tämä LAN-portti on 1000Base-T IEEE 802.3az -yhteensopiva, tuki Mac-osoitteelle (painettu mallitarraan) Läpivienti (MAPT), Wake-on-LAN (WOL) valmiustilasta (vain S3) ja UEFI* PXE Boot -toiminto [UEFI PXE Boot ei ole tuettu Dell-pöytätietokoneissa (paitsi OptiPlex 7090/3090 Ultra Desktop)], nämä 3 ominaisuutta ovat BIOS -asetusten ja käyttöjärjestelmän mukaisia. Toimivuus voi vaihdella muissa kuin Dell-pöytätietokoneissa.

*UEFI on lyhenne sanoista Unified Extensible Firmware Interface.



RJ45-liitin LED-tila:



LED	Väri	Kuvaus
Oikea LED	Kellanruskea tai vihreä	Nopeuden osoitin: <ul style="list-style-type: none">• Kellanruskea Päällä - 1000 Mbps• Vihreä Päällä - 100 Mbps• Pois - 10 Mbps
Vasen LED	Vihreä	Linkki / Aktiivisuuden ilmaisin: <ul style="list-style-type: none">• Vilkkuva- Aktiivisuus portilla.• Vihreä Päällä - Linkkiä ollaan luomassa.• Pois - Linkkiä ei ole luotu.

 **HUOMAUTUS:** RJ45-kaapeli ei ole vakiovaruste.



Plug-and-Play

Voit asentaa monitorin mihin tahansa Plug and Play -yhteensopivaan järjestelmään. Monitori toimittaa tietokonejärjestelmälle automaattisesti laajennetun näytön tunnistetiedot (EDID) näyttötietokanava (DDC)-protokollia käyttäen, jotta tietokone voi konfiguroida itsensä ja optimoida monitorin asetukset. Useimmat monitoriasennukset ovat automaattisia; voit valita eri asetukset haluttaessa. Katso lisätietoja monitorin asetusten muuttamisesta kohdasta [Monitorin käyttö](#).

LCD-monitorin laatu ja pikselikäytäntö

Nestekidenäytön valmistusprosessin aikana ei ole harvinaista, että yksi tai useampi pikseli kiinnittyy muuttumattomaan tilaan, mikä on vaikea nähdä eikä vaikuta näytön laatuun tai käytettävyyteen. Lisätietoja LCD-näytön pikselikäytännöistä on Dellin tukisivustossa osoitteessa: <https://www.dell.com/pixelguidelines>.



Ergonomia

- △ **VAROVAISUUTTA: Virheellinen tai pitkäaikainen näppäimistön käyttö voi johtaa loukkaantumiseen.**
- △ **VAROVAISUUTTA: Monitorin näytön katsominen pitkäksi aikaa voi aiheuttaa silmien rasittumista.**

Mukavuuden ja tehokkuuden saavuttamiseksi noudata seuraavia ohjeita, kun asennat ja käytät tietokoneen työasemaa:

- Sijoita tietokone siten, että näyttö ja näppäimistö ovat suoraan edessäsi työskennellessäsi. Erikoishyllyjä on kaupallisesti saatavana näppäimistön oikean asennon helpottamiseksi.
- Voit vähentää silmän rasituksen ja niskan/käsivarren/selän/olkapään kipua, jos monitoria käytetään pitkään aikaan:
 1. Aseta ruutu etäisyydelle noin 20-28 tuumaa. (50-70 cm) silmistäsi.
 2. Silmänräpäys usein kostuttaa silmät tai kastaa silmät vedellä näytön pitkäaikaisen käytön jälkeen.
 3. Pidä säännöllisiä ja säännöllisiä taukoja 20 minuutin ajan kahden tunnin välein.
 4. Katso taaksepäin 20 metrin etäisyydelle kaukana olevasta esineestä vähintään 20 sekunnin ajan taukojen aikana.
 5. Suorita venytyksiä kaulan/käsivarren/selän/hartioiden jännityksen lievittämiseksi taukojen aikana.
- Varmista, että monitorin näyttö on silmien korkeudella tai hieman matalammalla, kun istut monitorin edessä.
- Säädä monitorin kallistus, sen contrast (kontrastin), ja brightness (kirkkauden) asetuksia.
- Säädä ympärilläsi olevaa valaistusta (kuten ajovalot, pöytälamput ja lähellä olevien ikkunoiden verhot tai kaihtimet) minimoidaksesi heijastukset ja häikäisyn monitorin näytöllä.
- Käytä tuolia, joka tarjoaa hyvän alaselän tuen.
- Pidä käsivarret vaakasuorassa ranteidesi kanssa neutraalissa, mukavassa asennossa, kun käytät näppäimistöä tai hiirtä.
- Jätä aina tilaa käsillesi levätä, kun käytät näppäimistöä tai hiirtä.
- Anna olkavarsien levätä luonnollisesti molemmin puolin.
- Varmista, että jalkasi ovat tasaisesti lattialla.
- Kun istut, varmista, että jalkojesi paino on jaloillasi eikä istuimen etuosalla. Säädä tuolis korkeutta tai käytä tarvittaessa jalkatukea pitämään oikea ryhti.
- Vaihda työsi toimintoja. Yritä järjestää työsi siten, että sinun ei tarvitse istua ja työskennellä pitkiä aikoja. Yritä seistä tai nousta ylös ja kävellä säännöllisin väliajoin.



- Pidä pöydän alla oleva alue poissa esteistä ja kaapeleista tai virtajohdoista, jotka saattavat häiritä mukavaa istumista tai aiheuttaa mahdollisen laukaisuvaaran.

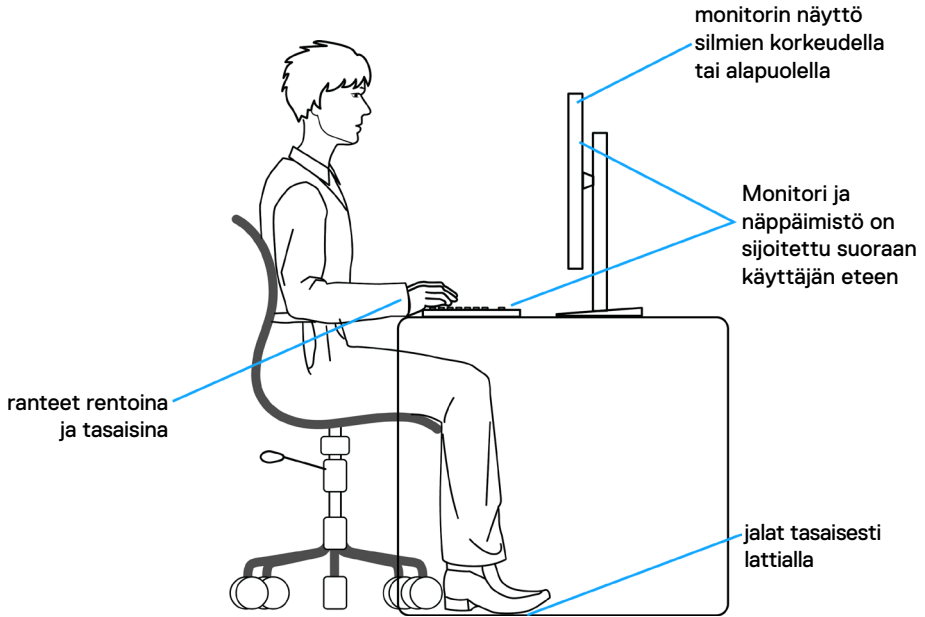

Näytön käsittely ja siirtäminen

Noudata alla mainittuja ohjeita varmistaaksesi, että näyttöä käsitellään turvallisesti nostettaessa tai siirrettäessä.

- Sammuta tietokone ja monitori ennen monitorin siirtämistä tai nostamista.
- Irrota kaikki kaapelit monitorista.
- Aseta monitori alkuperäiseen pakkaukseen alkuperäisten pakkausmateriaalien kanssa.
- Pidä näytön alareunasta ja sivusta tukevasti painamatta liikaa monitoria nostettaessa tai liikuttaessa.

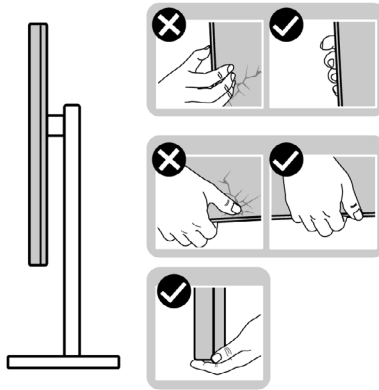

- Kun nostat tai siirrä monitoria, varmista, että näyttö on itseesi päin, äläkä paina näyttöaluetta naarmujen tai vaurioiden välttämiseksi.

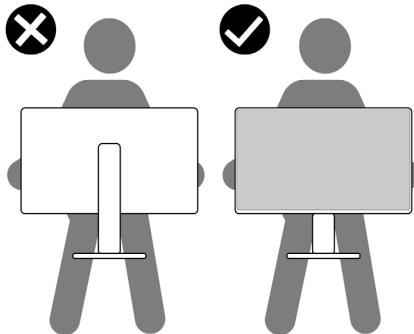

- Kun kuljetat monitoria, vältä äkillisiä iskuja tai tärinää siihen.



- Kun käännät monitoria tai siirrät sitä, älä käännä sitä ylösalaisin pitäen kiinni jalustan alustasta tai jalustan nousuputkesta. Tämä voi vahingoittaa näyttöä tai aiheuttaa henkilövahinkoja.

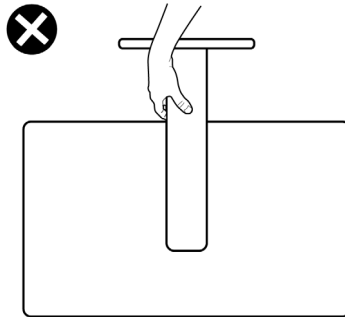

Huolto-ohjeet

Monitorisi puhdistaminen

⚠ VAROITUS: Irrota monitorin virtajohto pistorasiasta ennen monitorin puhdistamista.

⚠ VAROVAISUUTTA: Lue ja noudata [Turvaohjeita](#) ennen monitorin puhdistamista.



Parhaita käytäntöjä varten seuraa näitä ohjeita alla olevasta luettelosta, kun purat pakkausta, puhdistat tai käsittelet monitoria:

- Puhdista antistaattinen näyttö kostuttamalla pehmeää, puhdasta kangasta kevyesti vedellä. Käytä mahdollisuuksien mukaan erityistä seulanpuhdistusliinaa tai liuosta, joka sopii antistaattiselle pinnoitteelle. Älä käytä bentseeniä, tinneriä, ammoniakkia, hankaavia puhdistusaineita tai paineilmaa.
- Käytä monitorin puhdistamiseen kevyesti kostutettua, pehmeää liinaa. Vältä minkäänlaisen pesuaineen käyttöä, koska jotkut pesuaineet jättävät monitorille maitomaisen kalvon.
- Jos huomaat valkoista jauhetta, kun purat näytön pakkauksesta, pyyhi se pois liinalla.
- Käsittele monioria varoen, koska tummempi näyttö saattaa naarmuuntua ja siinä voi näkyä valkoisia naarmuuntumisjälkiä enemmän kuin vaaleammin - väritetyssä näytössä.
- Paranna kuvanlaatua monitorissasi käyttämällä dynaamisesti vaihtuvaa näytönsäästäjää ja sammuttamalla näyttö, kun sitä ei käytetä.



Monitorin asettaminen

Jalustan liittäminen

-  **HUOMAUTUS:** Jalustan nousuputki ja jalustan alaosa ovat irrotettuja, kun näyttö toimitetaan tehtaalta.
-  **HUOMAUTUS:** Seuraavat ohjeet koskevat vain näytön mukana toimitettua jalustaa. Jos liität jalustan, jonka ostit mistä tahansa muusta lähteestä, noudata jalustan mukana toimitettuja asennusohjeita.

Monitorin jalustan liittäminen:

1. Kohdista jalustan nousuputki jalustan alustalle.
2. Avaa jalustan pohjassa oleva ruuvikahva ja kiinnitä jalustayksikkö kääntämällä sitä myötäpäivään jalustakokoonpanon varmistamiseksi.
3. Sulje ruuvikahva.

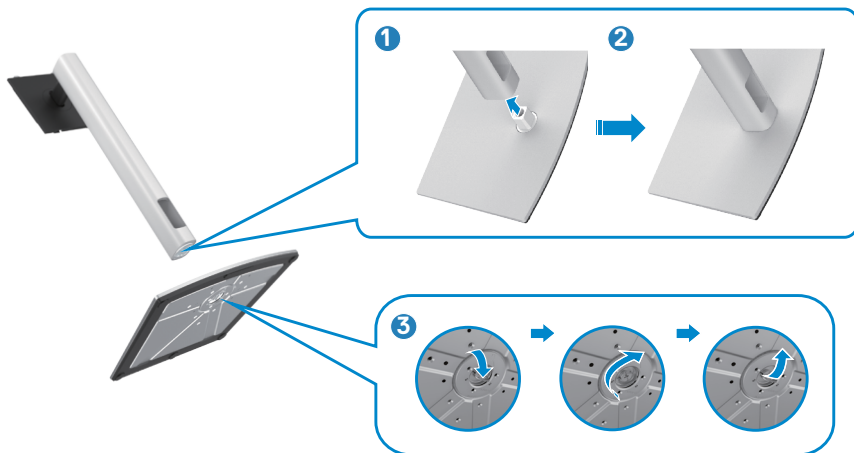

4. Avaa näytön suojakansi päästäksesi VESA-aukkoon näytössä.



5. Liu'uta jalustan nousukielekkeet näytön takakannen aukkoihin ja napsauta jalustan kokoonpanoa napsauttamalla se paikalleen.



6. Pidä kiinni jalustan nousuputkesta ja nosta näyttöä varovasti ja aseta se sitten tasaiselle alustalle.



HUOMAUTUS: Pidä jalustan nostinta tukevasti, kun nostat näyttöä, jotta vältät vahingossa tapahtuvan vahingon.

7. Nosta suojakansi monitorista.

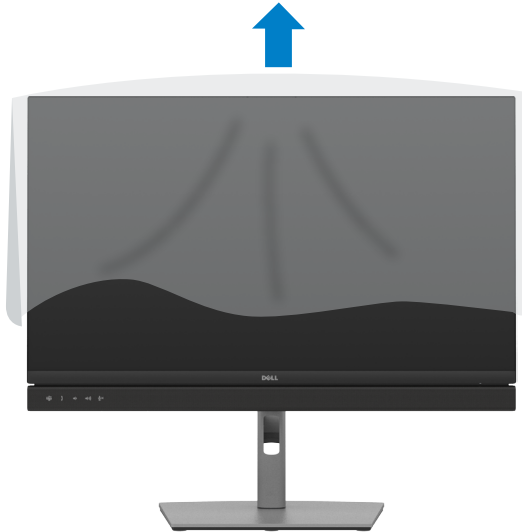

Käyttämällä kallistusta ja pystysuora jatketta

HUOMAUTUS: Seuraavat ohjeet koskevat vain näytön mukana toimitettua jalustaa. Jos liität jalustan, jonka ostit mistä tahansa muusta lähteestä, noudata jalustan mukana toimitettuja asennusohjeita.

Kallistus, kääntö ja pystysuora jatke

Monitoriin kiinnitetyn jalustan avulla voit kallistaa monitoria mukavampiin katselukulmiin.

C2422HE

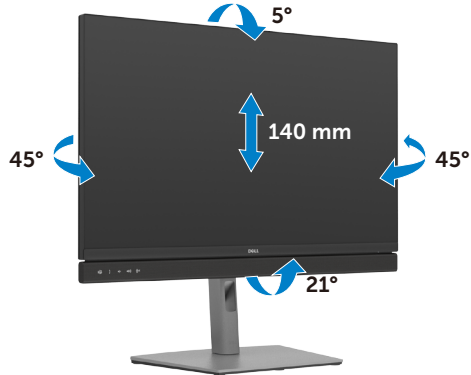

C2722DE

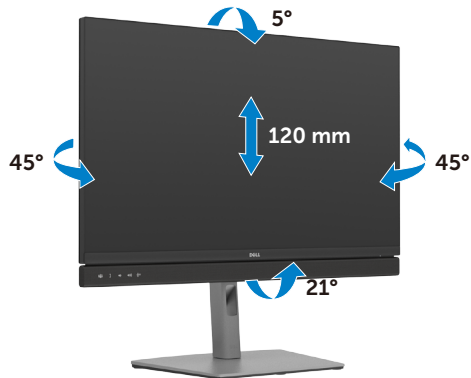

C3422WE

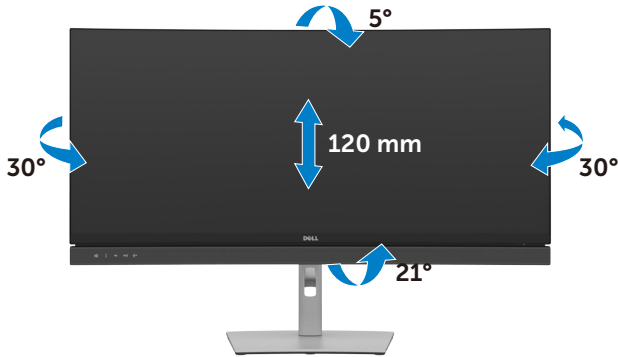

HUOMAUTUS: Jalusta on irrotettuna, kun näyttö toimitetaan tehtaalta.

Näytön kääntäminen (vain C2422HE/C2722DE)

Ennen kuin käännät näyttöä, pidennä näyttöä pystysuoraan jalustan nousun yläosaan saakka ja kallista sitten näyttöä taaksepäin enimmäismäärään, jotta et törmää näytön alareunaan.



HUOMAUTUS: Jos haluat vaihtaa Dell-tietokoneen näyttöasetusta vaak- ja pystysuuntaan, kun käännät näyttöä, lataa ja asenna uusin grafiikkaohjain. Lataa menemällä osoitteeseen <https://www.dell.com/support/drivers> ja hae sopiva ohjain.

HUOMAUTUS: Kun näyttö on pystytilassa, suorituskyky saattaa heikentyä käytettäessä graafisesti intensiivisiä sovelluksia, kuten 3D-pelaamista.



Tietokoneen näyttöasetusten määrittäminen kääntämisen jälkeen (vain C2422HE/C2722DE)

Kun olet kääntänyt näyttöä, määritä tietokoneen näyttöasetukset noudattamalla alla olevia ohjeita.

 **HUOMAUTUS** Jos käytät näyttöä muun kuin Dell-tietokoneen kanssa, siirry näyttöohjaimen valmistajan verkkosivustolle tai tietokoneen valmistajan verkkosivustolle saadaksesi tietoja näytön sisällön kiertämisestä.

Konfiguroidaksesi Näytön asetukset:

1. Napsauta hiiren oikealla painikkeella **Desktop (Työpöytä)** ja napsauta **Properties (Ominaisuudet)**.
2. Valitse **Asetukset**-välilehti ja napsauta **Kehittynyt**.
3. Jos sinulla on AMD-näyttöohjain, valitse **Kääntäminen**-välilehti ja aseta haluamasi kääntö.
4. Jos sinulla on **nVidia** grafiikkakortti, napsauta **nVidia** välilehteä, vasemman käden sarakkeessa valitse **NVRotate**, ja sitten valitse haluamasi kääntö.
5. Jos sinulla on Intel®-grafiikkakortti, valitse Intel grafiikka-välilehti, napsauta **Grafiikkaominaisuudet**, valitse **Kääntäminen**-välilehti ja sitten aseta haluamasi kääntö.

 **HUOMAUTUS:** Jos et näe kääntövaihtoehtoa tai se ei toimi oikein, siirry kohtaan <https://www.dell.com/support> ja lataa näyttöohjaimen uusin ohjain.



Monitorin verkkokameran käyttö

Kun haluat käyttää näytön sisäänrakennettua verkkokameraa ja mikrofonia, paina verkkokameramoduulia alas ja vapauta sitten. Verkkokameramoduuli tulee esiin.

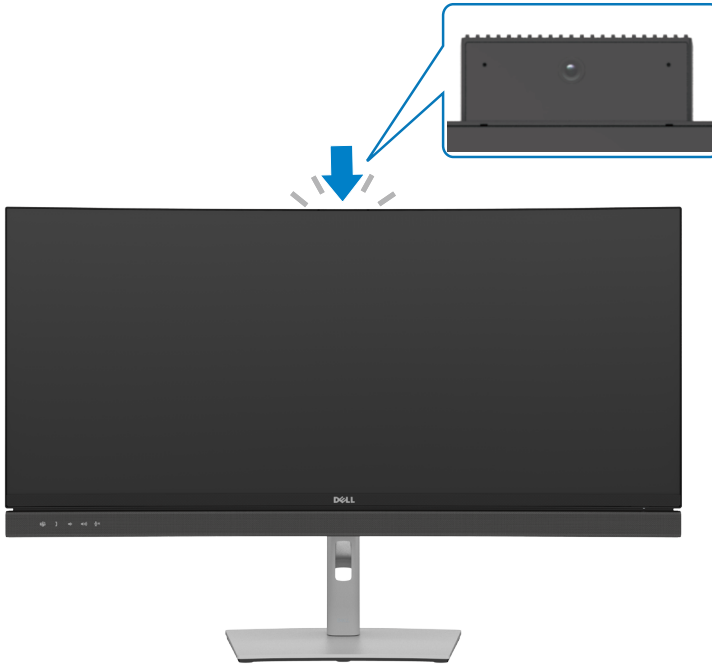

Monitorin liittäminen

VAROITUS: Ennen kuin aloitat minkä tahansa tässä osiossa esitetyn toimenpiteen, noudata seuraavia ohjeita [Turvaohjeet](#).

Monitorin liittäminen tietokoneeseen:

1. Sammuta tietokoneesi.
2. Liitä Näyttöpörtti tai USB-kaapeli, ja USB tyyppi-C-kaapeli monitorista tietokoneeseen.
3. Käynnistä monitorisi.
4. Valitse oikea tulolähde monitorin OSD-valikosta ja käynnistä sitten tietokone.

HUOMAUTUS: C2422HE/C3422WE oletusasetus on DisplayPort 1.2, C2722DE oletusasetus on DisplayPort 1.4. DisplayPortti 1.1 Grafiikkakortti ei ehkä näytä normaalisti. Katso [“tuotteen erityiset ongelmat – Ei kuvaa, kun käytät Dp-liitäntää tietokoneeseen”](#) muuttaaksesi oletusasetusta.

HDMI-kaapelin liittäminen (valinnainen)

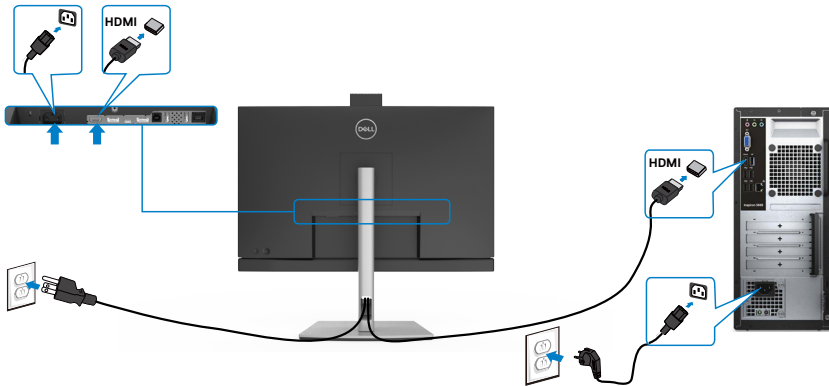

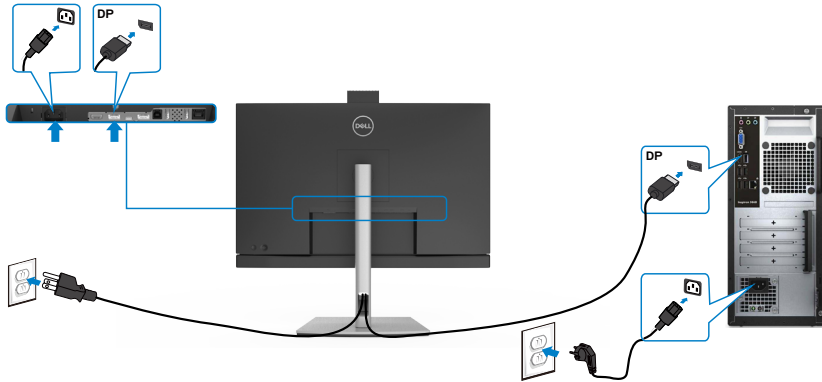

DP-kaapelin liittäminen

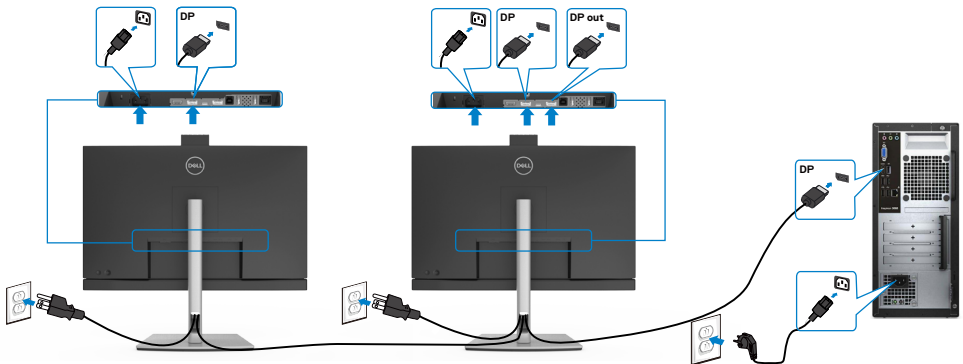

Monitorin kytkeminen DP:n monivirtaiseen siirto (MST) -toimintoon (vain C2422HE/ C2722DE)



-  **HUOMAUTUS:** Tukee DP MST -ominaisuutta. Tämän ominaisuuden käyttämiseksi PC-näytönohjaimesi on oltava sertifioitu vähintään DP1.2:een MST-valinnalla.
-  **HUOMAUTUS:** Irrota kumitulppa, kun käytät DP-lähtöliitintä.
-  **HUOMAUTUS:** Ei ole suositeltavaa liittää useita C2422HE/C2722DE/C3422WE-laitteita DP MST -toiminnossa.



USB-kaapelin liittäminen

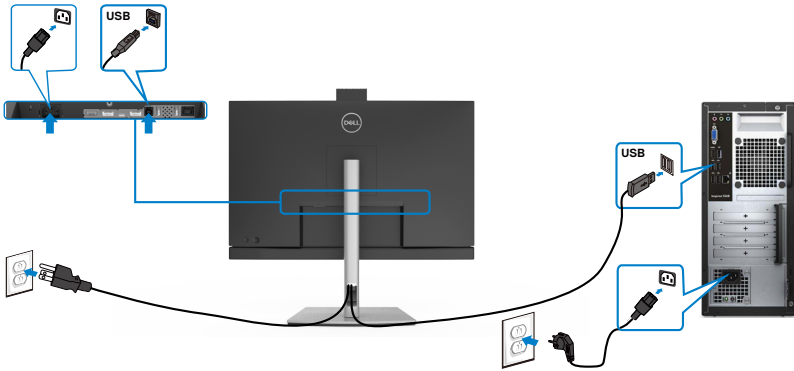

USB tyyppi-C-kaapelin liittäminen

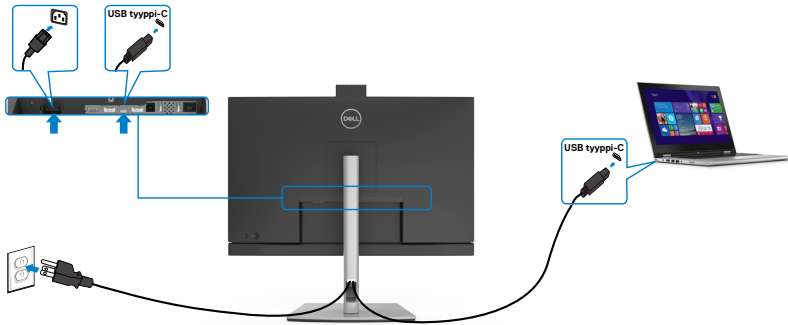

Monitorin USB tyyppi-C-portti:

- Voidaan käyttää kuten USB tyyppi-C, DisplayPort 1.4 (C2722DE) tai DisplayPort 1.2 (C2422HE/C3422WE), vaihtoehtoisesti.
- Tukee USB-virransyöttöä (PD), jopa 90 W:n profiileilla.

HUOMAUTUS: Riippumatta kannettavan tietokoneen virrankulutuksesta/ todellisesta virrankulutuksesta tai akun jäljellä olevasta virrankulutussajasta, Dell C2422HE/C2722DE/C3422WE -näyttö on suunniteltu toimittamaan kannettavaan tietokoneeseen jopa 90 W:n virransyöttö.

Nimellisteho (kannettavissa tietokoneissa, joissa on USB tyyppi-C ja virtalähde)	Suurin varauksen teho
45 W	45 W
65 W	65 W
90 W	90 W
130 W	Ei tuettu



Monitorin kytkeminen USB:n monivirtaiseen siirto (MST) -toimintoon (vain C2422HE/C2722DE)

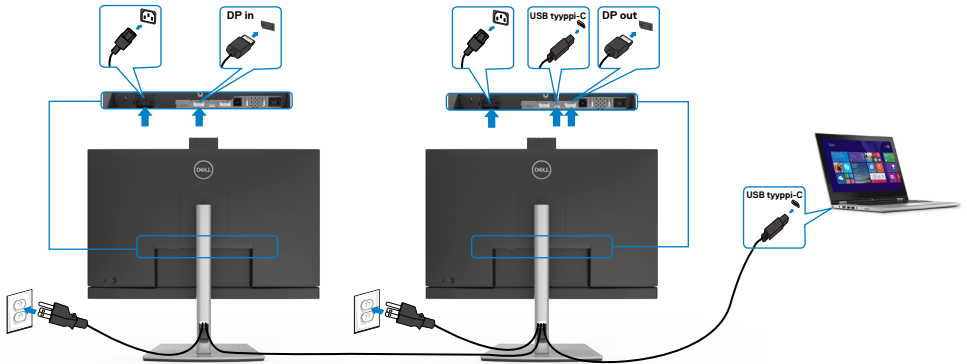

HUOMAUTUS: MST:n kautta tuetun C2422HE/ C2722DE:n enimmäismäärä riippuu USB-C-lähteen kaistanleveydestä. Katso "**tuotteen erityiset ongelmat – Ei kuvaa, kun käytät USB typpi-C MST:tä**".

HUOMAUTUS: Irrota kumitulppa, kun käytät DP-lähtöliitintä.

HUOMAUTUS: Ei ole suositeltavaa liittää useita C2422HE/C2722DE/C3422WE-laitteita DP MST -toiminnossa.

Näytön liittäminen RJ45-kaapelille (valinnainen)

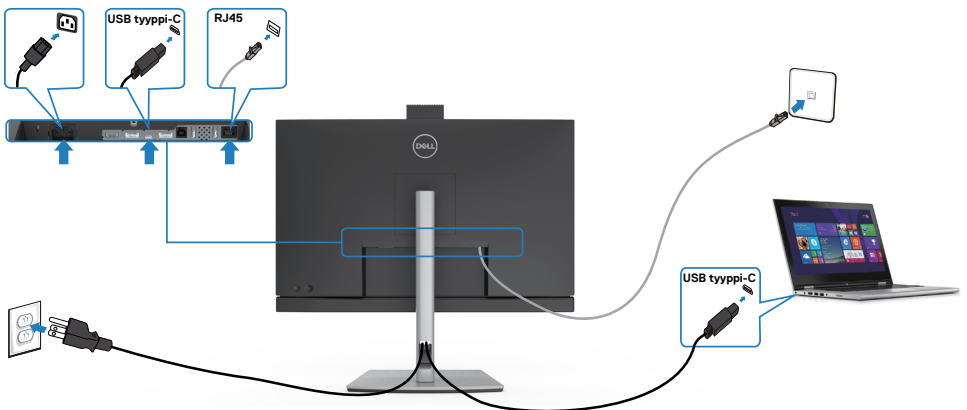

Dell-virtapainikkeen synkronointi (DPBS)

Monitori on suunniteltu Dell-virtapainikkeen synkronointi (DPBS) -ominaisuudella, jonka avulla voit hallita tietokoneen järjestelmän virtatilaa näytön virtapainikkeella. Tämä ominaisuus on yhteensopiva Dell-alustan kanssa, jossa on sisäänrakennettu DPBS-toiminto, ja sitä tuetaan vain USB-C-liitännän kautta.

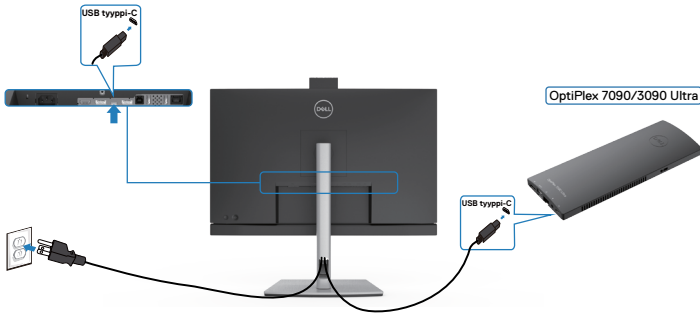

Varmista, että DPBS-toiminto toimii ensimmäistä kertaa, suorita ensin seuraavat vaiheet DPBS:llä tuetulla alustalla **Control Panel (Ohjauspaneelissa)**.

HUOMAUTUS: DPBS tukee vain USB-C upstream -porttia.

Mene **Control Panel (Ohjauspaneeliin)**.

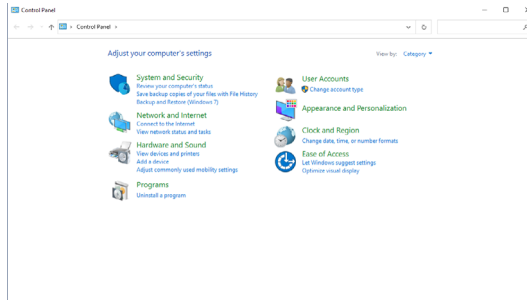

Valitse **Hardware and Sound (Laitteisto ja Ääni)**, jota seuraa **Power Options (Virta-valinnat)**.

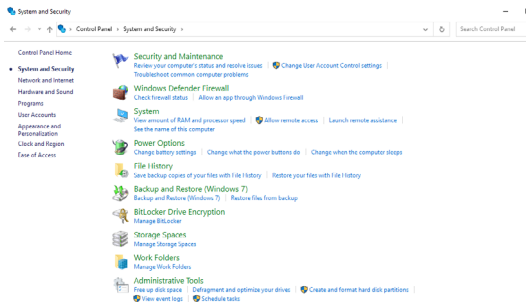

Mene Järjestelmäasetuksiin

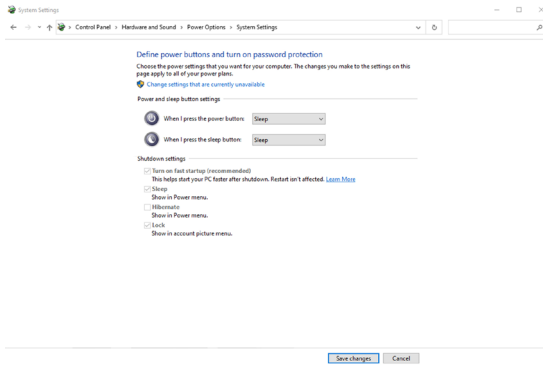

Pudotusvalikossa **When I press the power button (Kun painan virtapainiketta)**, valinnassa on muutama vaihtoehto, nimittäin **Do nothing (Älä tee mitään)/Sleep (Nuku)/Hibernate (Lepotila)/Shut down (Sammuta)**, ja voit valita **Sleep (Nuku)/Hibernate (Lepotila)/Shut down (Sammuta)**.

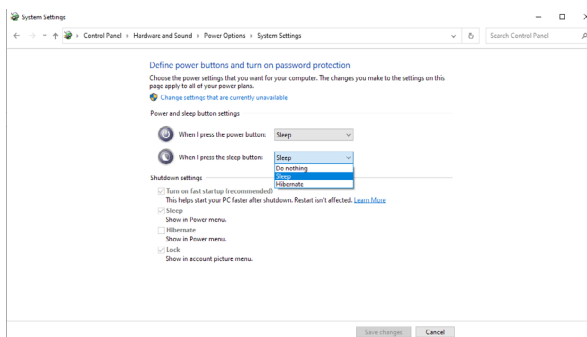
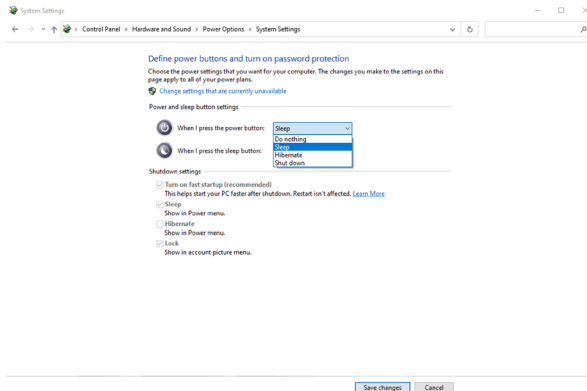

HUOMAUTUS: Älä valitse **Älä tee mitään**, muutoin monitorin virtapainike ei voi synkronoitua tietokoneen järjestelmän virtatilan kanssa.

Monitorin liittäminen DPBS:ään ensimmäistä kertaa

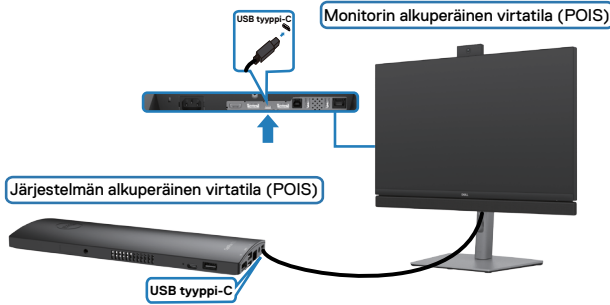

Ensimmäistä kertaa määritettäessä DPBS-toimintoa:

1. Varmista, että sekä tietokone että näyttö ovat POIS päältä.
2. Paina monitorin virtapainiketta käynnistääksesi monitorin.
3. Liitä USB-C-kaapeli tietokoneesta monitoriin.
4. Sekä näyttö että tietokone käynnistyvät normaalisti, paitsi Dell Optiplex 7090/3090 Ultra -alusta.
5. Kun liität Dell Optiplex 7090/3090 Ultra -alustan, saatat nähdä, että sekä näyttö että tietokone käynnistyvät hetkeksi. Odota hetki (noin 6 sekuntia) ja sekä tietokone että näyttö sammuvat. Kun painat joko monitorin virtapainiketta tai tietokoneen virtapainiketta, sekä tietokone että monitori käynnistyvät. PC-järjestelmän virtatila on synkronoitu monitorin virtapainikkeen kanssa.

HUOMAUTUS: Voit syöttää virtaa Dell PC* Ultra -alustaan käyttämällä sen verkkolaiteliitintä. Vaihtoehtoisesti voit syöttää virtaa Dell PC* Ultra-alustaan monitorin USB-C-kaapelilla Power Delivery (PD) -virransyötön kautta; aseta USB-C-lataus  90 W Päälle Pois-tilassa.

* Tarkista, tukeeko Dell PC -tietokone DPBS:ää.



DPBS-toiminnon käyttäminen

Herättäminen USB-C-kaapelilla

Kun liität USB-C-kaapelin, monitorin/PC:n tila on seuraava:

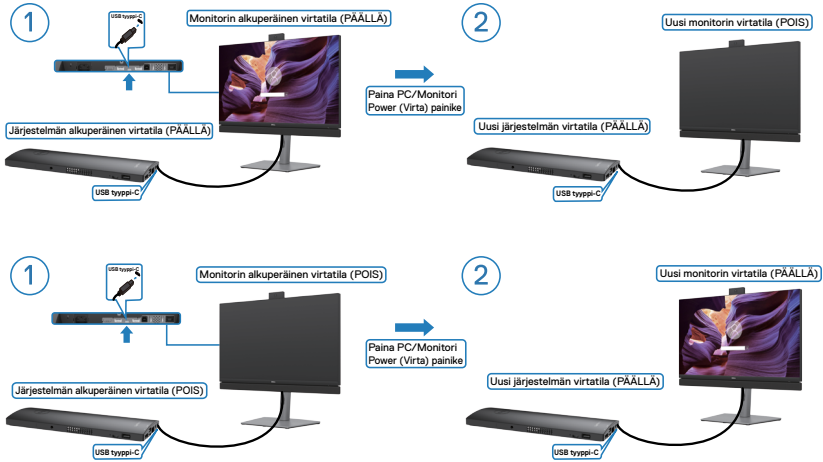

Paina virtapainiketta

Kun painat monitorin virtapainiketta tai tietokoneen virtapainiketta, monitorin / tietokoneen tila on seuraava:

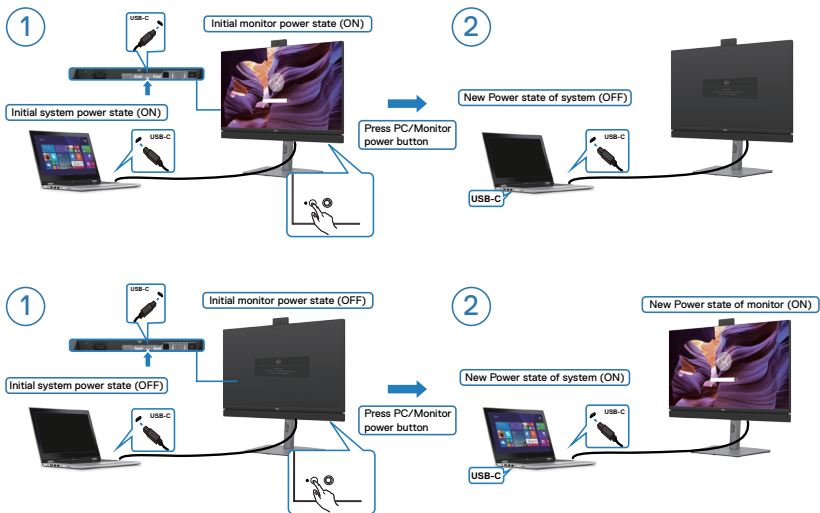

- Kun sekä näyttö että tietokoneen virtatila ovat PÄÄLLÄ, **paina monitorin virtapainiketta 4 sekunnin ajan**, näytön kehote kysyy, haluatko sammuttaa tietokoneen.

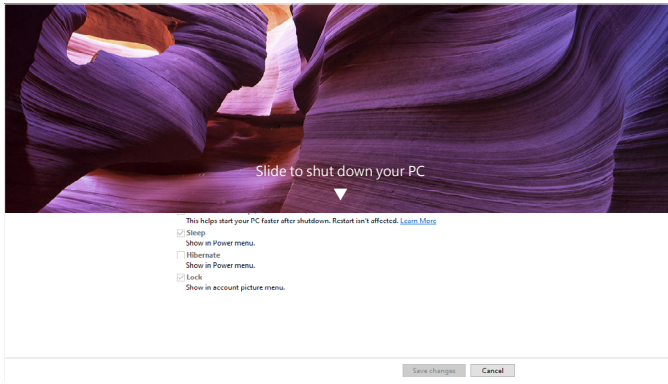
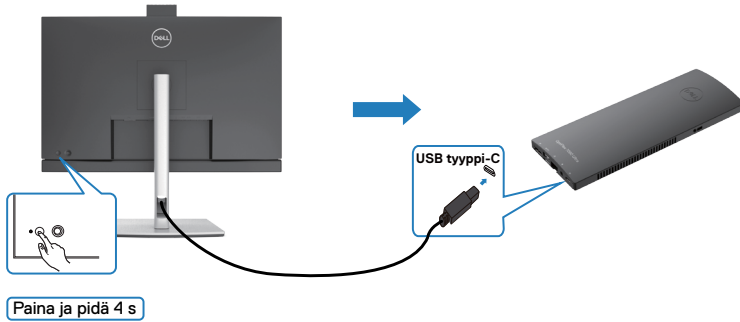

Kun sekä näyttö että tietokoneen virtatila ovat PÄÄLLÄ, paina monitorin virtapainiketta 4 sekunnin ajan, näytön kehote kysyy, haluatko sammuttaa tietokoneen.

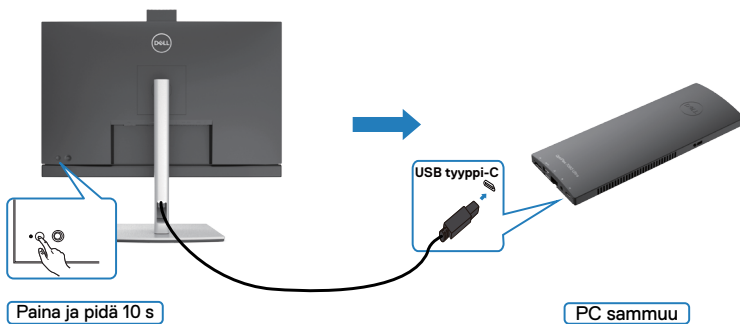

Monitorin liittäminen USB-C Multi-Stream Transport (MST) -toiminnolla (vain C2422HE/C2722DE) DPBS-tilassa

Tietokone on kytketty kahteen näyttöön alun perin pois päältä -tilassa, ja PC-järjestelmän virtatila on synkronoitu Monitori 1 -virtapainikkeen kanssa. Kun painat Monitorin 1 tai PC-virtapainiketta, sekä Monitori 1 että PC käynnistyvät. Sillä välin Monitori 2 pysyy POIS PÄÄLTÄ. Sinun tarvitsee painaa virta Päälle manuaalisesti Monitorin 2 virtapainikkeella.

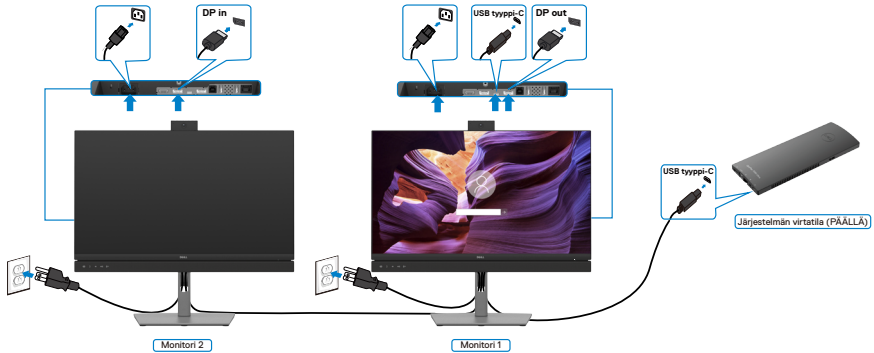

HUOMAUTUS: Molempien monitorien on oltava Dell-monitoreja, jotka tukevat DPBS-toimintoa.

HUOMAUTUS: Ei ole suositeltavaa liittää useita C2422HE/C2722DE/C3422WE-laitteita USB-C MST -toiminnossa DPBS-tilassa.

Samanaikaisesti tietokone on kytketty kahteen monitoriin alun perin PÄÄLLÄ-tilassa, ja PC-järjestelmän virtatila on synkronoitu Monitorin 1 virtapainikkeen kanssa. Kun painat Monitori 1 tai PC-virtapainiketta, sekä Monitori 1 että PC käynnistyvät. Sillä välin Monitori 2 pysyy Valmiustilassa. Sinun tarvitsee painaa virta Päälle manuaalisesti Monitorin 2 virtapainikkeella sammuttaaksesi sen.

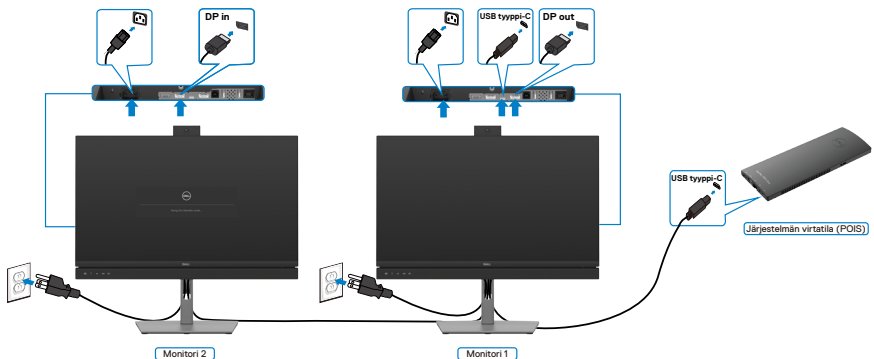

Monitorin liittäminen USB-C:llä DPBS-tilassa

Dell OptiPlex 7090 Ultra -alustalla on kaksi USB-C-porttia, joten sekä Monitorin 1 että Monitorin 2 virtatila voidaan synkronoida tietokoneen kanssa.

Kun tietokone ja kaksi monitoria ovat alun perin Päällä-tilassa, virtapainikkeen painaminen monitorilla 1 tai monitorilla 2, sammuttaa tietokoneen, monitorin 1 ja monitori 2.

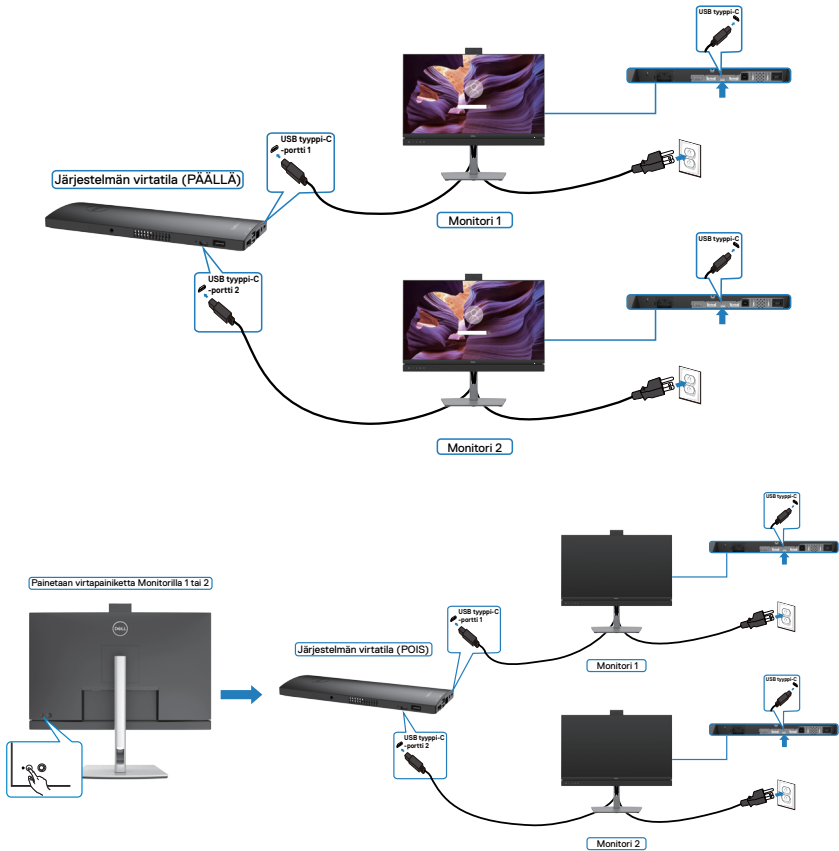

Varmista, että asetat **USB-C lataamisen** Päälle Pois-tilassa. Kun tietokone ja kaksi monitoria ovat alun perin POIS-tilassa, painamalla virtapainiketta Monitorilla 1 tai Monitorilla 2, käynnistää tietokoneen, monitorin 1 ja monitorin 2.

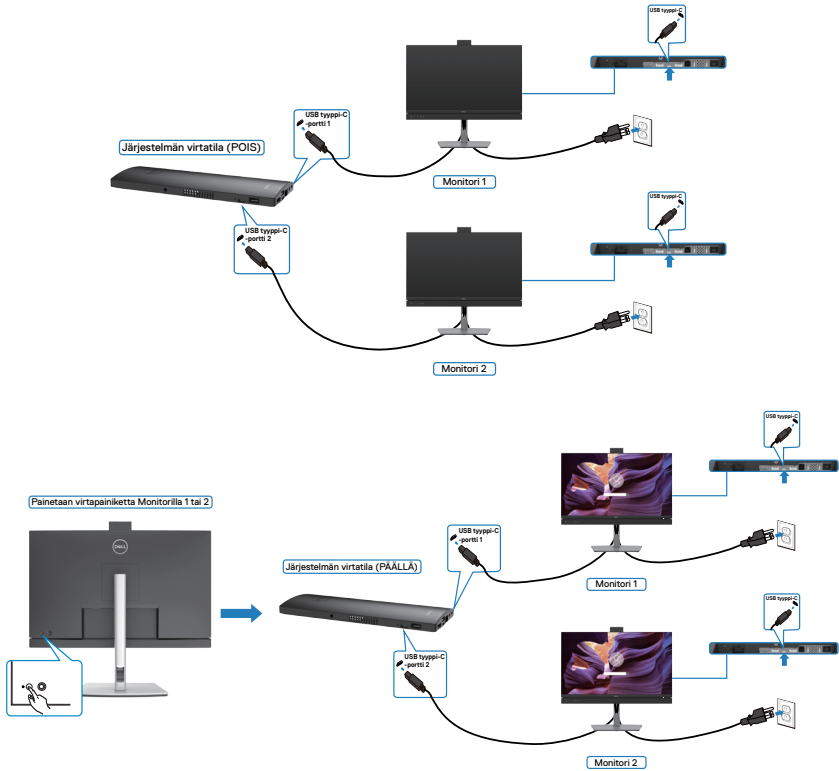

Kaapeleiden järjestäminen



Kun olet liittänyt kaikki tarvittavat kaapelit näyttöön ja tietokoneeseen, (katso [Monitorin liittäminen](#) kaapeleiden kiinnittämistä varten) järjestä kaikki kaapelit yllä olevan kuvan mukaisesti.

Monitorin varmistaminen käyttämällä Kensington-lukkoa (valinnainen)

Turvalukon paikka sijaitsee monitorin alaosassa. (Katso [Turvalukon reikä](#))

Lisätietoja Kensington-lukon (ostettava erikseen) käytöstä on lukon mukana toimitetuissa ohjeissa.

Kiinnitä monitorisi pöytään Kensington-turvalukolla.

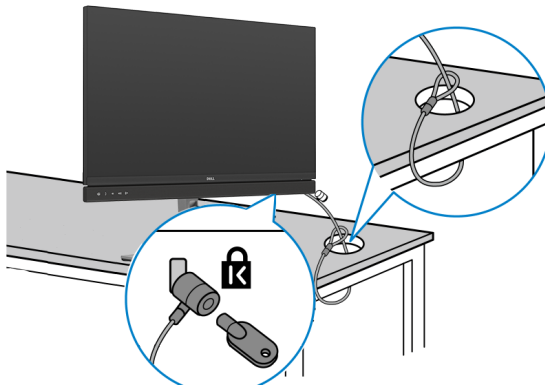

HUOMAUTUS: Kuva on tarkoitettu vain havainnollistamiseen. Lukon ulkonäkö voi vaihdella.



Monitorin jalustan irrottaminen

VAROAVISUUTTA: Varmista, että monitori on asetettu pehmeälle, puhtaalle pinnalle, jotta LCD-näyttö ei naarmuuntuisi jalustaa irrotettaessa.

HUOMAUTUS: Seuraavat ohjeet koskevat vain näytön mukana toimitettua jalustaa. Jos liität jalustan, jonka ostit mistä tahansa muusta lähteestä, noudata jalustan mukana toimitettuja asennusohjeita.

Jalustan irrottaminen:

1. Laita monitori pehmeälle kankaalle tai tyynylle.
2. Pidä jalustan vapautuspainiketta painettuna.
3. Nosta suojakansi ylös monitorista.

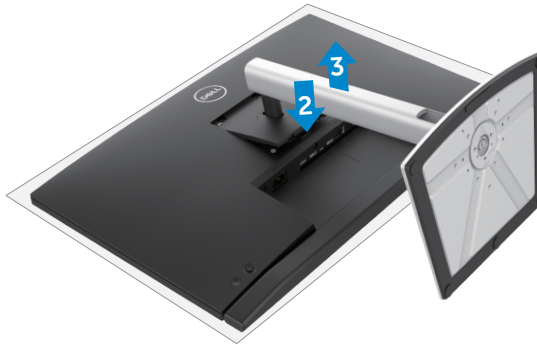

Seinäasennus (valinnainen)

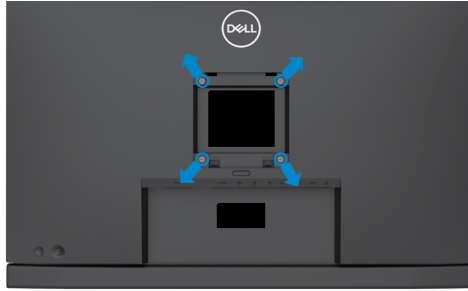

HUOMAUTUS: Käytä M4 x 11 mm ruuveja kiinnittääksesi monitorin seinäasennussarjaa.

Katso VESA-yhteensopivan seinäasennussarjan mukana tulevat ohjeet.

1. Laita monitori pehmeälle kankaalle tai tyynylle vakaalla tasaisella pöydällä.
2. Irrota jalusta.
3. Irrota Phillips-ristipääruuvimeisselillä neljä ruuvia, joilla muovikansi kiinnittyy.
4. Kiinnitä seinäasennussarjan kiinnike monitoriin.
5. Asenna monitori seinälle seinäasennussarjan mukana toimitettujen ohjeiden mukaisesti.

HUOMAUTUS: Käytä vain UL-, CSA- tai GS-luetteloitujen seinäkiinnikkeiden kanssa, joiden minimipaino/kantavuus on vähäinen 17,32 kg (38,40 lb) (C2422HE) / 22,96 kg (50,80 lb) (C2722DE) / 29,20 kg (64,24 lb) (C3422WE).



Monitorin käyttäminen

Monitorin käynnistäminen



Paina  painiketta käynnistääksesi monitorin.

Ohjaussauvan käyttö

Käytä OSD-asetuksia näytön takana olevalla ohjaussauvalla.



1. Käynnistä OSD-päävalikko painamalla ohjaussauvaa.
2. Siirrä ohjaussauvaa ylös/alas/vasemmalle/oikealle vaihtaaksesi vaihtoehtojen välillä.
3. Vahvista asetukset ja poistu painamalla ohjaussauvaa uudelleen.

Ohjaussauva	Kuvaus
	<ul style="list-style-type: none">• Kun OSD-valikko on päällä, vahvista valinta tai tallenna asetukset painamalla painiketta.• Kun OSD-valikko Pois päältä, paina painiketta käynnistääksesi OSD-valikon. Katso Valikkojärjestelmään pääsy.
	<ul style="list-style-type: none">• Kaksisuuntainen (oikea ja vasen) suuntanavigointi.• Siirry oikealle siirtyäksesi alavalikkoon.• Siirry vasemmalle poistuaksesi alavalikosta.• Suurentaa (oikealla) tai pienentää (vasemmalla) valitun valikkokohtan parametreja.
	<ul style="list-style-type: none">• Kaksisuuntainen (ylös ja alas) suuntanavigointi.• Vaihtaa valikkokohtien välillä.• Suurentaa (ylös) tai pienentää (alas) valitun valikkokohtan parametreja.



Takapaneelin hallintalaitteiden käyttäminen

Säädä näytön asetuksia monitorin takana olevalla ohjaussauvalla. Kun käytät näitä painikkeita säätääksesi asetuksia, OSD näyttää kunkin ominaisuuden numeeriset arvot, kun ne muuttuvat.

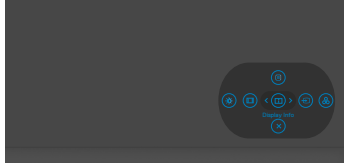

Seuraava taulukko kuvaa takapaneelin painikkeita:

Vaihtoehdot	Kuvaus
1  Pikanäppäin: Menu (Valikko)	Käytä tätä Menu (Valikko) painiketta käynnistääksesi kuvaruutunäytöllä (OSD) ja valitse OSD-valikko. Katso Valikkojärjestelmään pääsy
2  Pikanäppäin: Display Info (Näytön tiedot)	Käytä tätä painiketta valitaksesi luettelosta Näytön Info .
3  Pikanäppäin: Input Source (Tulolähde)	Käytä tätä painiketta valitaksesi luettelosta Tulolähde .
4  Pikanäppäin: Preset Modes (Esiasetetut tilat)	Käytä tätä painiketta valitaksesi luettelosta esiasetetut väritilat .
5  Pikanäppäin: Brightness (Kirkkaus)/ Contrast (Kontrasti)	Päästäksesi suoraan Kirkkaus/Kontrasti -liikusäätimiin.
6  Pikanäppäin: Aspect Ratio (Kuvasuhte)	Käytä tätä painiketta valitaksesi luettelosta Aspect Ratio (Kuvasuhte) .



Vaihtoehdot

7



Exit (Poistuminen)

Kuvaus

Käytä tätä painiketta palataksesi päävalikkoon tai **lopet**a OSD-päävalikko.

OSD-lukkotoiminnon käyttäminen

Voit lukita takapaneelin ohjauspainikkeet estääksesi pääsyn OSD-valikkoon ja/tai virtapainikkeeseen.

Käytä Lukko-valikkoa lukitaksesi painikkeita.

1. Valitse yksi seuraavista vaihtoehdoista.

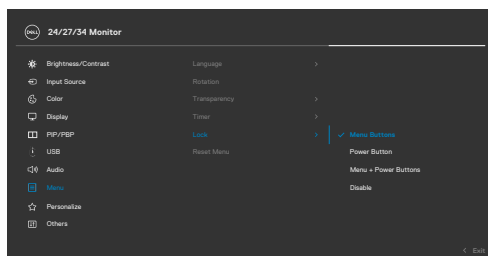

2. Seuraava viesti tulee näkyviin.

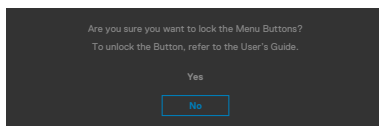

3. Valitse **Yes (Kyllä)** lukitaksesi painikkeet. Kun se on lukittu, minkä tahansa ohjauspainikkeen painaminen näyttää lukitus-kuvakkeen .



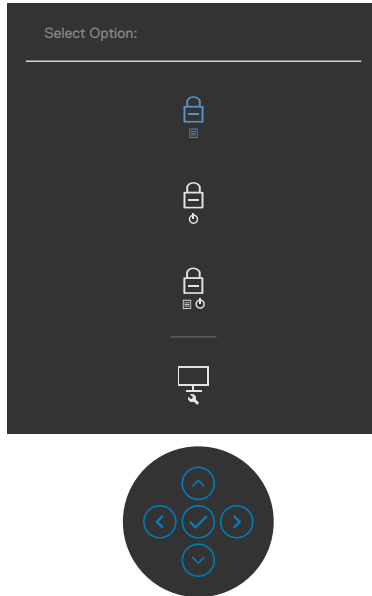

Käytä Ohjaussauvaa Lukitaksesi Painikkeet.

Paina ohjaussauvan vasemmalle suuntaan navigointia neljän sekunnin ajan, valikko tulee ruutuun.



Valitse yksi seuraavista vaihtoehdoista:



Vaihtoehdot	Kuvaus
1  Valikkopainikkeen lukko	Valitse tämä valinta lukitaksesi OSD-valikon toiminnan.
2  Virtapainikkeen lukko	Valitse tämä vaihtoehto, jos haluat lukita virtapainikkeen. Tämä estää käyttäjää sammuttamasta monitoria virtapainikkeella.
3  Valikko ja Virtapainikkeen lukko	Käytä tätä vaihtoehtoa lukitaksesi OSD-valikon ja virtapainikkeen monitorin sammuttamiseksi.
4  Sisäänrakennettu vianhaku	Käytä tätä vaihtoehtoa sisäisen vianhaun suorittamiseen, katso Sisäänrakennettu vianhaku .

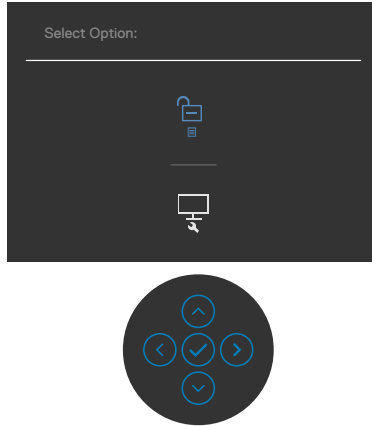

Avaa painikkeet.

Paina ohjaussauvan vasemmalle suuntaan navigointia neljän sekunnin ajan, kunnes valikko tulee näkyviin ruutuun. Seuraava taulukko kuvaa valinnat kuinka avata etupaneelin ohjauspainikkeet.









Vaihtoehdot	Kuvaus
1  Valikkopainikkeiden avaaminen	Valitse tämä valinta avataksesi OSD-valikon toiminnan.
2  Virtapainikkeen avaaminen	Käytä tätä vaihtoehtoa avataksesi virtapainikkeen monitorin sammuttamiseksi.
3  Valikon ja Virtapainikkeen avaaminen	Käytä tätä vaihtoehtoa lukitaksesi OSD-valikon ja virtapainikkeen monitorin sammuttamiseksi.

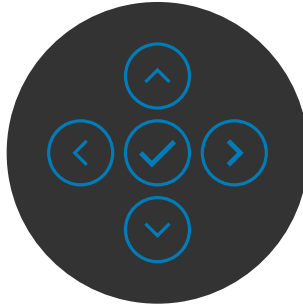

Etupaneelin painike

Käytä painikkeita monitorin edessä säätääksesi kuvan asetuksia.



Etupaneeli	Kuvaus
1   Ylös Alas	Käytä Ylös (lisää) ja Alas (vähennä) -painikkeita säätämään kohtia OSD-valikossa.
2  Previous (Edellinen)	Käytä Edellinen -painiketta palataksesi edelliseen valikkoon.
3  Next (Seuraava)	Käytä Seuraava -painiketta valintasi vahvistamiseen.
4  Tick (Rasti)	Käytä Rasti -painiketta valintasi vahvistamiseen.



Kuvaruutunäyttö (OSD)-valikon käyttäminen

Valikkojärjestelmään pääsy

Kuvake Valikko ja alavalikot Kuvas



**Brightness
(Kirkkaus)/
Contrast
(Kontrasti)**

Käytä tätä valikkoa aktivoiaksesi Brightness (Kirkkaus)/Contrast (Kontrasti) -säädön.

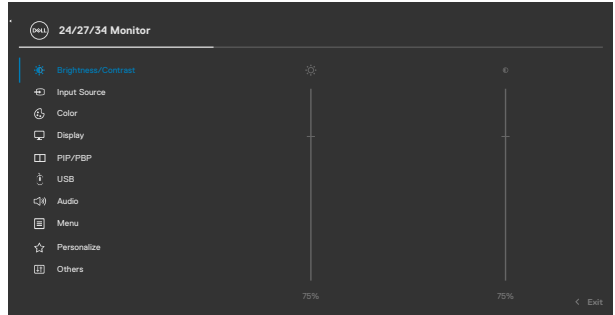

**Brightness
(Kirkkaus)**

Brightness (Kirkkaus) säätää taustavalon luminanssin (minimi 0; maksimi 100).

Lisää kirkkautta siirtämällä ohjaussauvaa ylös. Laske kirkkautta siirtämällä ohjaussauvaa alas.

**Contrast
(Kontrasti)**

Säädä **Brightness (Kirkkaus)** ensin, ja sitten säädä **Contrast (Kontrasti)** vain, jos lisäsäätö on tarpeen. Siirrä ohjaussauvaa ylös lisätäksesi contrast (kontrastia) ja siirrä ohjaussauvaa alas laskeaksesi contrast (kontrastia) (välillä 0 ja 100).

Contrast (Kontrasti)-toiminto säätää eron astetta pimeyden ja vaaleuden välillä monitorin näytöllä.



Kuvake Valikko ja alavalikot Kuvaus



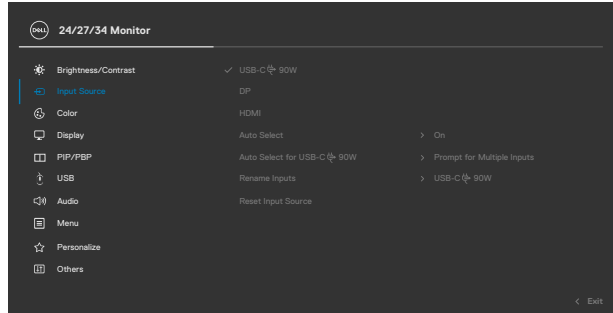

Input Source (Tulolähde)

Käytä **Input Source (Tulolähde)** -valikkoa valitaksesi eri videotulojen välillä, jotka on liitetty monitoriisi.



USB-C 90 W

Valitse **USB-C  90 W** -tulo, kun käytät **USB-C  90 W** -liitintä. Vahvista valinta painamalla ohjaussauvaa.

DP

Valitse **DP**-tulo, kun käytät **DP (DisplayPort) (DP-(Näyttöportti))**-liitintä. Vahvista valinta painamalla ohjaussauvaa.

HDMI

Valitse **HDMI** -tulo, kun käytät HDMI-liitintä. Vahvista valinta painamalla ohjaussauvaa.

Auto Select (Automaattinen Valinta)

Kytke toiminto päälle, jotta monitori voi hakea automaattisesti käytettävissä olevia tulolähteitä. Vahvista valinta painamalla ohjaussauvaa.

Auto Select for USB-C 90 W (Automaattinen valinta USB-C 90 W)

Antaa asettaa Automaattisen valinnan USB tyyppi-C:lle:

- **Prompt for Multiple Inputs (Kehote useaan tuloon):** näytä aina Vaihda USB tyyppi-C -videotuloviestiin, jotta käyttäjä voi valita vaihdetaanko vai ei.
- **Yes (Kyllä):** Monitori vaihtaa aina USB-tyyppi-C -videoon kyselemättä, kun USB-tyyppi-C on kytketty.
- **No (Ei):** Monitori Ei siirry automaattisesti USB-tyyppi-C videoon toisesta käytettävissä olevasta tulosta.



Kuvake Valikko ja alavalikot Kuvaus

Rename Inputs (Nimeä Tulot uudelleen)

Antaa sinun Rename Inputs (Nimetä Tulot uudelleen).

Reset Input Source (Palauta Tulolähde)

Palauttaa kaikki monitorin **Input Source (Tulolähde)**-valikon -asetukset tehdasasetuksiin.



Color (Väri)

Käytä **Color (Väri)**-valikkoa säätämään väriasetustilan.

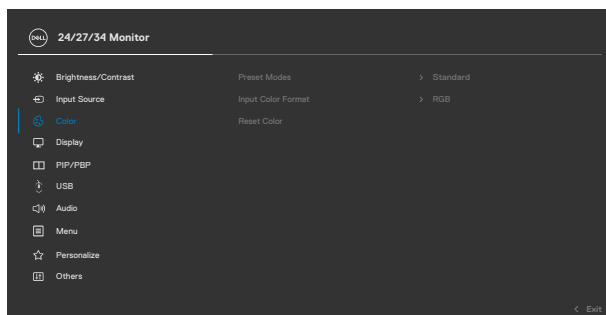

Preset Modes (Esiasetetut tilat)

Kun valitset Esiasetetut tilat, voit valita **Standard (Vakio)**, **Movie (Elokuva)**, **Game (Peli)**, **Warm (Lämmin)**, **Cool (Viileä)** tai **Custom Color (Mukautusväri)** luettelosta.

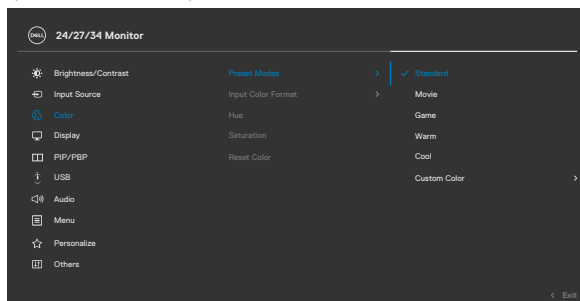

- ♦ **Standard (Vakio):** Oletusväriasetus, Tämä näyttö käyttää matalaa sinistä valopaneelia, ja TUV on sertifioinut sen vähentämään sinistä valoa ja luomaan rentouttavamman ja vähemmän stimuloivan kuvan lukiessasi sisältöä näytöllä.
- ♦ **Movie (Elokuva):** Ihanteellinen elokuville.
- ♦ **Game (Peli):** Ihanteellinen useimpiin pelaamis-sovelluksiin.
- ♦ **Warm (Lämmin):** Esittää värejä matalammissa värilämpötiloissa. Näyttö näyttää lämpimämmältä punaisella tai keltaisella sävyllä.
- ♦ **Cool (Viileä):** Esittää värejä korkeammissa värilämpötiloissa. Näyttö näyttää viileämmältä sinisellä sävyllä.
- ♦ **Custom Color (Mukautusväri):** Antaa sinun säätää väriasetuksia manuaalisesti. Paina ohjaussauvaa vasemmalle ja oikealle-painikkeita säätääksesi Punaista, Vihreää, ja Sinistä -arvoja ja luodaksesi oman esiasetetun väritilan.

Input Color Format (Tulon Väriin muoto)

Antaa sinun asettaa videotulon tilan arvoon

- ♦ **RGB:** Valitse tämä vaihtoehto, jos monitori on kytketty tietokoneeseen (tai DVD-soittimeen) USB-tyyppi-C-, DP- tai HDMI-kaapelilla.
- ♦ **YPbPr:** Valitse tämä vaihtoehto, jos DVD-soitin tukee vain YPbPr-lähtöä.

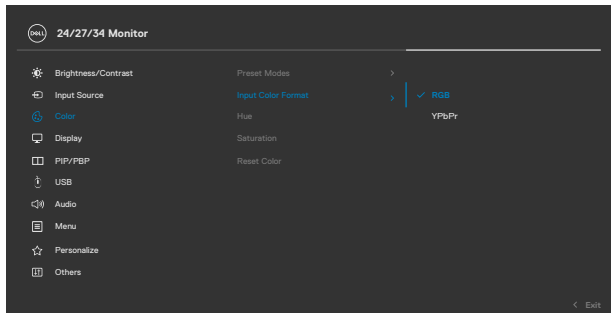

Kuvake Valikko ja alavalikot Kuvaus

Hue (Värisävy)

Käytä Ohjaussauvaa Up (Ylös) tai Down (Alas) säätääksesi Hue (Värisävy) arvosta 0 arvoon 100.

HUOMAUTUS: Hue (värisävyn) säätö on käytettävissä vain Movie (Elokuva) ja Game (Peli) -tilalle.

Saturation (Kylläisyys)

Käytä Ohjaussauvaa Up (Ylös) tai Down (Alas) säätääksesi Saturation (Kylläisyys) arvosta 0 arvoon 100.

HUOMAUTUS: Saturation (Kylläisyys) (värisävyn) säätö on käytettävissä vain Movie (Elokuva) ja Game (Peli) -tilalle.

Reset Color (Palauta Väri)

Palauttaa monitorin väri-asetukset tehdasoletuksiin.



Display (Näyttö)

Käytä Näyttö-valikkoa kuvan säätämiseen.

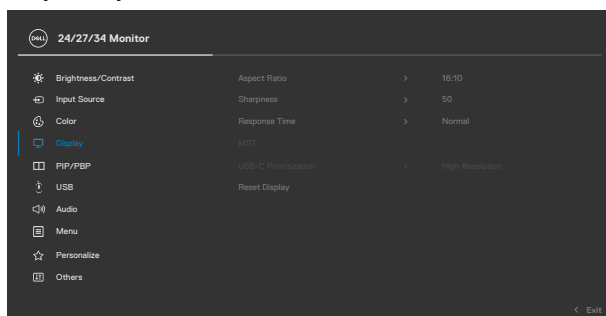

Aspect Ratio (Kuvasuhte)

C2422HE: Säädä Kuvasuhte arvoon **16:9, 4:3, 5:4**.

C2722DE: Säädä Kuvasuhte arvoon **16:9, Auto Resize (Automaattinen Koon muutos), 4:3, 1:1**.

C3422WE: Säädä Kuvasuhte arvoon **21:9, 4:3, 5:4**.

Sharpness (Terävyys)

Tekee kuvan näytön terävämmäksi tai pehmeämmäksi. Siirrä ohjaussauvaa ylös ja alas säätääksesi Terävyyttä arvosta '0' arvoon '100'.

Response Time (Vasteaika)

Antaa sinun asettaa **Response Time (Vasteajan)** tilaan **Normal (Normaali)** tai **(Nopea)**.



Kuvake	Valikko ja alavalikot	Kuvaus
	MST (Vain C2422HE/ C2722DE)	<p>DP Monivirtainen kuljetus, asetettu arvoon ON (PÄÄLLÄ) mahdollistaa MST (DP out) asettamisen tilaan OFF (POIS) poistaa käytöstä MST-toiminnon.</p> <p>HUOMAUTUS: Kun DP/USB-C-upstream-kaapeli ja DP-downstream-kaapeli on kytketty, monitori asettaa MST = PÄÄLLE automaattisesti, tämä toiminto suoritetaan vain kerran tehdasasetusten palautuksen tai näytön palautuksen jälkeen.</p>
	USB-C Prioritization (USB-C Priorisointi) (Vain C2722DE)	<p>Antaa sinun määrittää prioriteetin tietojen siirtämiseksi korkealla resoluutiolla (korkea resoluutio) tai suurella nopeudella (suuri datanopeus), kun käytät USB tyyppi-C-porttia/DisplayPort-porttia.</p> <p>HUOMAUTUS: Jos tietokoneessasi ei ole sisäänrakennettua akkua ja se saa virran suoraan näytön USB-tyyppi-C -portista (kuten Dell OptiPlex Ultra Desktop), vaihdetaan USB-C-priorisointi lennossa keskeyttäisi virran näytöltä tietokoneelle. Jos on asetettu USB-C-lataaminen arvoon Päällä virran katkaisun aikana.</p>
	Reset Display (Näytön palautus)	<p>Palauttaa kaikki monitorin Display (Näyttö)-valikon asetukset tehdasasetuksiin.</p>



Kuvake Valikko ja alavalikot Kuvaus



PIP/PBP (Vain C3422WE)

Tämä toiminto tuo esiin ikkunan, joka näyttää kuvan toisesta tulolähteestä.

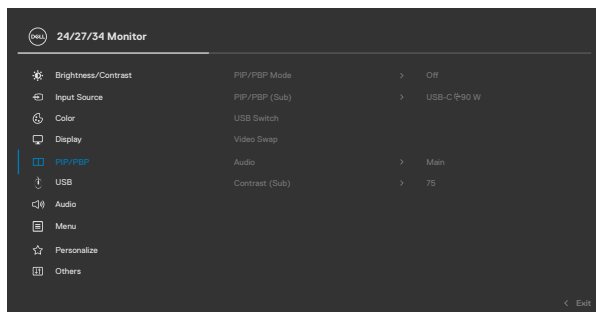

Pääikkuna	Alaikkuna	
	USB tyyppi-C	DP
USB tyyppi-C	✓	✓
DP	✓	✓

HUOMAUTUS: PBP-alla olevat kuvat näkyvät ruudun keskellä, ei koko ruudun kokoisena.



Kuvake Valikko ja alavalikot Kuvaus

PIP/PBP Mode (PIP/PBP -tila)

Säätää PIP- tai PBP (kuva kuvalta) -tilaa.
Voit poistaa tämän ominaisuuden käytöstä valitsemalla
Pois.

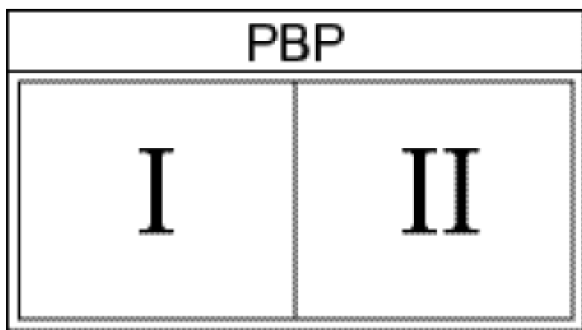
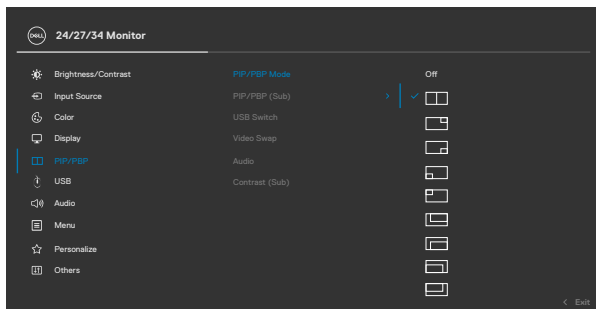

Kuvake Valikko ja alavalikot Kuvaus

PIP/PBP (Sub) (PIP/PBP (Ala))

Valitse eri videosignaalien välillä, jotka voidaan liittää näyttöön PBP-alaikkunaa varten. Paina ✓painiketta valitaksesi PBP-alaikkunan lähdesignaalin.

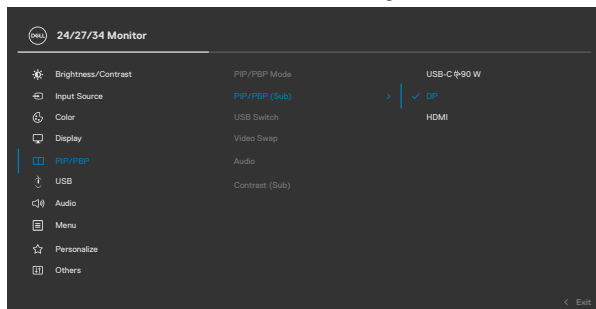

USB Switch (USB-kytkin)

Valitse, jos haluat vaihtaa USB-lähtölähteiden välillä PBP-tilassa. Siirrä ohjaussauvaa vaihtaaksesi USB upstream -lähteistä PBP-tilassa.

Video Swap (Video-vaihto)

Valitse tämä vaihtaaksesi videoita pääikkunan ja alaikkunan välillä PBP-tilassa. Vaihda pääikkuna ja alaikkuna siirtämällä ohjaussauvaa.

Contrast (Sub) (Kontrasti) (Ala)

Säädä Contrast (Kontrasti)-taso kuvassa PBP-tilassa. Siirrä ohjaussauvaa lisätäksesi tai vähentääksesi kontrastia.





USB

Voit asettaa USB-lähtöportin DP-tulosignaaleille, joten nykyiset tulosignaalit voivat käyttää monitorin USB-downstream porttia (esimerkiksi näppäimistö ja hiiri), kun liität tietokoneen jompaankumpaan upstream-porteista.

Kun käytät vain yhtä upstream-porttia, yhdistetty upstream-portti on aktiivinen.

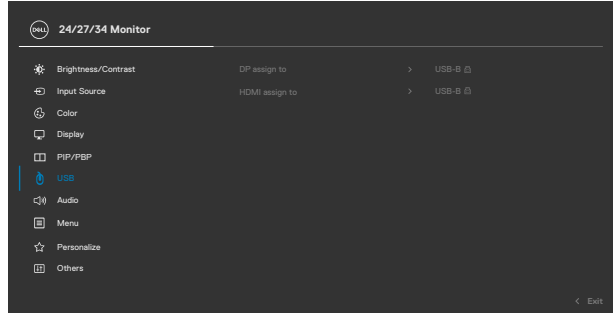

HUOMAUTUS: Tietojen vahingoittumisen tai häviämisen estämiseksi, ennen kuin vaihdat USB upstream -portteja, varmista, että tietokoneen USB upstream -porttiin kytketty tietokone ei käytä USB-muistilaitteita.



Kuvake Valikko ja alavalikot Kuvaus



Audio (Ääni)

Sääda ääniasetuksia Audio Settings (Ääniasetukset) -valikossa.

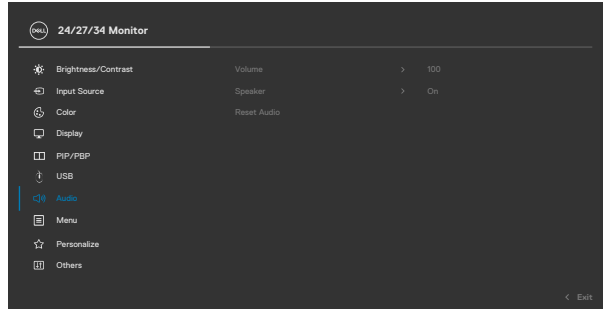

Volume (Äänenvoimakkuus)

Voit lisätä kaiuttimien äänenvoimakkuutta. Siirrä ohjaussauvaa ylös ja alas säätääksesi äänenvoimakkuutta arvosta '0' arvoon '100'.

Speaker (Kaiutin)

Valitse kaiutin-toiminto Pälle tai Pois.

Reset Audio (Palauta ääni)

Palauttaa kaikki asetukset **Audio (Ääni)** valikossa tehdasoletuksiin.

HUOMAUTUS: USB-kaapelilla äänenvoimakkuus synkronoidaan Windowsin äänenvoimakkuuden kanssa eikä oletusasetuksiin.



Kuvake Valikko ja alavalikot Kuvaus



Menu (Valikko)

Valitse tämä vaihtoehto säätääksesi OSD:n asetuksia, kuten OSD:n kieltä, kuinka kauan valikko pysyy näytöllä, ja niin edelleen.

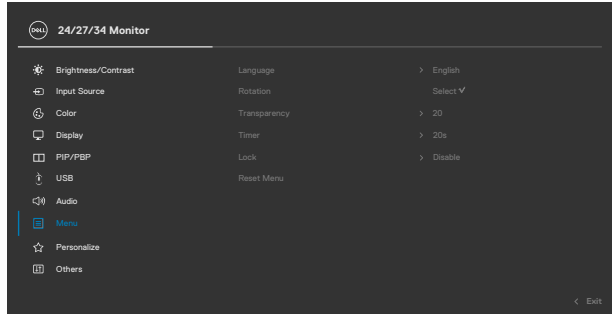

Language (Kieli)

Aseta OSD-näyttö yhteen kahdeksasta kielestä. (englanti, espanja, ranska, saksa, Brasilian portugali, venäjä, yksinkertaistettu kiina, tai japani).

Rotation (Kääntäminen) (Vain C2422HE/ C2722DE)

Kääntää OSD:tä 0/90/270 -asteella. Voit säätää valikkoa näytön kierron mukaan.

Transparency (Läpinäkyvyys)

Valitse tämä vaihtoehto muuttaaksesi valikon transparency (läpinäkyvyyttä) siirtämällä ohjaussauvaa ylös tai alas (min. 0/maks. 100).

Timer (Ajastin)

OSD-pitoaika: Asettaa ajan, kuinka kauan OSD pysyy aktiivisena sen jälkeen, kun painat painiketta.

Siirrä ohjaussauvaa säätääksesi liukuria 1-sekunnin lisäyksin, arvosta 5 arvoon 60 sekuntia.



Lock (Lukko)

Monitorin ohjauspainikkeet lukittuina voit estää ihmisiä pääsemästä ohjaimiin. Se estää myös tahattoman aktivoinnin useissa rinnakkain olevissa näytöissä.

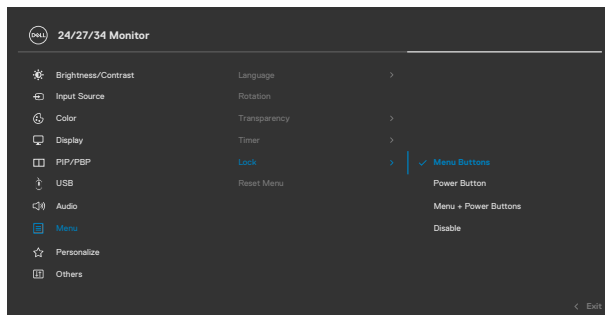

- ♦ **Menu Buttons (Valikon painikkeet):** OSD:n kautta lukittava Menu (Valikko)-painikkeet.
- ♦ **Power Buttons (Virta painike):** OSD:n kautta lukittava Virtapainike.
- ♦ **Menu + Power Buttons (Valikon + Virta painikkeet):** OSD:n kautta lukittavat Valikko + Virtapainikkeet:
- ♦ **Disable (Poistaminen käytöstä):** Siirrä Ohjaussauvaa vasemmalle ja pidä 4 sekuntia.

Reset Menu (Palauta Valikko)

Palauttaa kaikki asetukset **Reset (Palautus)** valikossa tehdasoletuksiin.





Personalize (Mukauta)

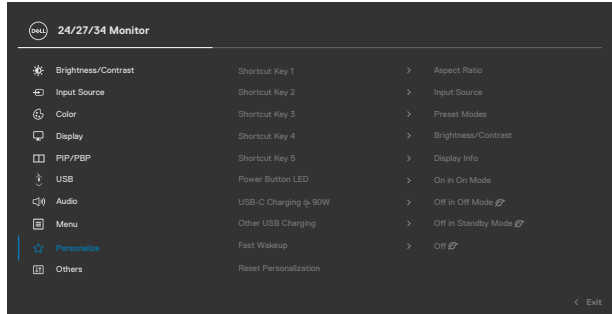

Shortcut key 1 (Pikanäppäin 1)

Shortcut key 2 (Pikanäppäin 2)

Shortcut key 3 (Pikanäppäin 3)

Shortcut key 4 (Pikanäppäin 4)

Shortcut key 5 (Pikanäppäin 5)

Power Button LED (Tehon painike LED)

USB-C Charging 90W (USB-C lataaminen 90W)

Other USB Charging (Muu USB-lataaminen)

Fast Wakeup (Nopea herätys) (Vain C3422WE)

Valitse joukosta **Preset Modes (Esiasetetut tilat)**, **Brightness/Contrast (Kirkkaus/Kontrasti)**, **Input Source (Tulolähde)**, **Aspect Ratio (Kuvasuhte)**, **Rotation (Kääntäminen)**, **Display Info (Näytön Info)** aseettu pikanäppäimeksi.

Antaa sinun asettaa tehon valon energian säästämiseksi.

Antaa ottaa käyttöön tai poistaa käytöstä **USB-C-lataamisen 90 W** lataamistoiminnon monitorin sammuttamisen aikana.

Antaa ottaa käyttöön tai poistaa käytöstä **Muun USB-lataamis** toiminnon monitorin Valmiustilan aikana.

Nopeuta palautumisaikaa lepotilasta.



Kuvake Valikko ja alavalikot Kuvaus

Reset Personalization (Palauta Mukautus)

Palauttaa kaikki monitorin **Personalize (Mukauta)**-valikon asetukset tehtaan esiasetettuihin arvoihin.



Others (Muut)

Valitse tämä vaihtoehto säätääksesi OSD-asetuksia, kuten **DDC/CI, LCD conditioning** (LCD-käsittely), ja niin edelleen.

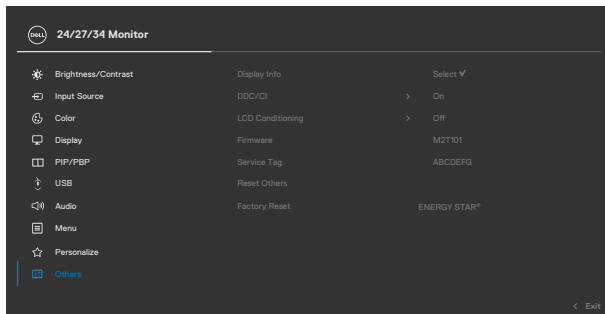

Display Info (Näytön tiedot)

Näyttää monitorin nykyiset asetukset.



Kuvake Valikko ja alavalikot Kuvaus

DDC/CI

DDC/CI (Display Data Channel / Command Interface) avulla näytön parametreja (kirkkaus, väritasapaino jne.) voidaan säätää tietokoneesi ohjelmiston avulla. Voit poistaa tämän ominaisuuden käytöstä valitsemalla **Off (Pois)**. Ota käyttöön tämä ominaisuus parasta käyttökokemusta ja monitorin optimaalista suorituskykyä varten.

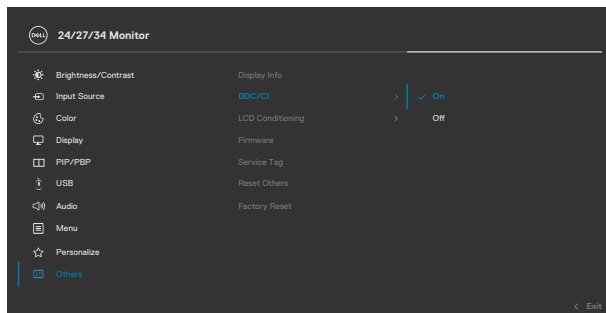

LCD Conditioning (LCD:n käsittely)

Auttaa vähentämään pieniä kuvanpidätystapauksia. Kuvan säilyvyydestä riippuen ohjelman suorittaminen voi kestää jonkin aikaa. Voit ottaa tämän ominaisuuden käyttöön valitsemalla **On (Päälle)**.

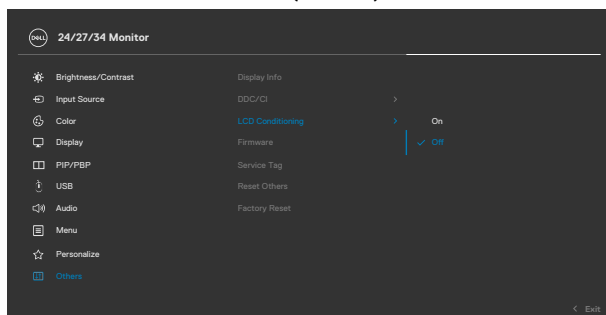

Firmware (Laiteohjelmisto)

Näyttää monitorisi laiteohjelmiston version.



Kuvake Valikko ja alavalikot Kuvaus

**Service Tag
(Huoltotunniste)**

Näyttää Huoltomerkin. Huoltotunniste on ainutlaatuinen aakkosnumeerinen tunniste, joka antaa Dellin tunnistaa spesifikaatiot ja päästä takuutietoihin.

HUOMAUTUS: Huoltotunniste on myös tulostettu tarralle, joka sijaitsee kannen takana.

**Reset Others
(Palauta Muut)**

Palauttaa kaikki **Muut** -valikon asetukset tehdasoletuksiin.

**Factory Reset
(Tehdaspalautus)**

Palauttaa kaikki esiasetetut arvot tehdasoletuksien asetuksiin



OSD-varoitusviestit

Kun monitori ei tue tiettyä tarkkuustilaa, näet seuraavan viestin:

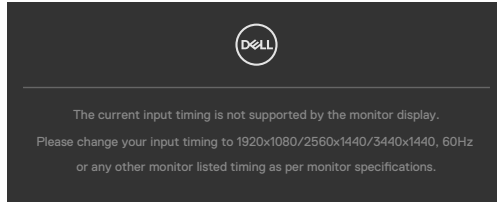

Tämä tarkoittaa sitä, että monitori ei voi synkronoitua tietokoneelta tulevan signaalin kanssa. Katso **Monitorin spesifikaatiot** vaaka- ja pystytaajuusalueille, joihin tämä monitori on osoitettavissa. Suositeltava tila on **1920 x 1080 (C2422HE) / 2560 x 1440 (C2722DE) / 3440 x 1440 (C3422WE)**.

Näet seuraavan viestin, ennen kuin DDC/CI-toiminto poistetaan käytöstä:

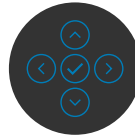
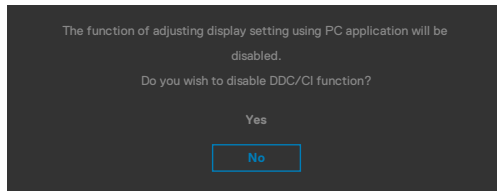

Kun monitori menee **Standby (Valmius)**-tilaan, seuraava viesti tulee näkyviin.

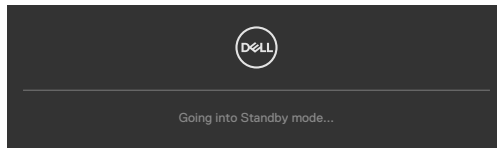

Aktivoi tietokone ja herätä näyttö päästäksesi **OSD**-kohtiin.



Jos painat mitä tahansa muuta painiketta kuin virtapainiketta, seuraavat viestit tulevat näkyviin valitun tulon mukaan:

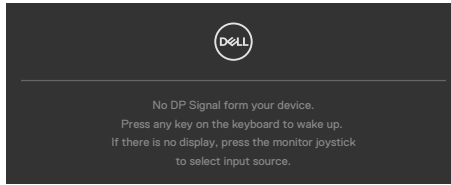

Viesti näytetään, kun DP-vaihtoehtoista tilaa tukeva kaapeli on kytketty näyttöön seuraavissa olosuhteissa:

- Kun Automaattinen valinta **USB-C:lle 90 W** on asetettu **Prompt for Multiple Inputs (Kehottamaan useaan tuloon)**.
- Kun USB-C-kaapeli on liitetty monitoriin.

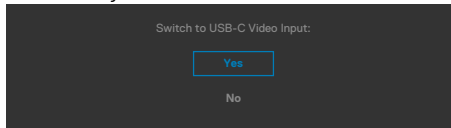

Kun valitset OSD-kohteet, **Factory Reset (tehdasasetusten)** palautus kohdassa Muu ominaisuus, seuraava viesti ilmestyy:

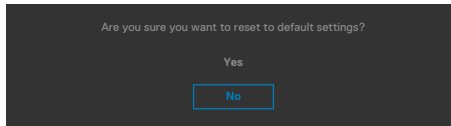

Kun valitset **'Yes (Kyllä)'** palauttaaksesi oletusasetuksiin, seuraava viesti tulee näkyviin:

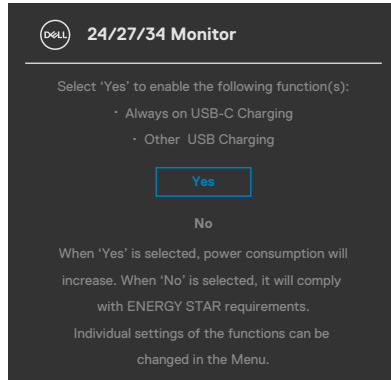

Valitse OSD-kohdat ollessa **On in Standby Mode (Päällä valmiustilassa) /** mukautetussa ominaisuudessa, seuraava viesti tulee näkyviin:

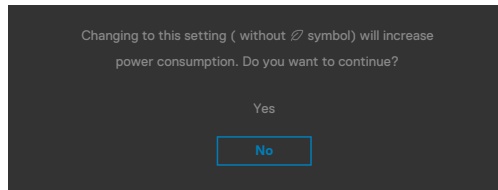

Jos säädät kirkkaustason yli 75% oletustason yläpuolelle, näyttöön tulee seuraava viesti:

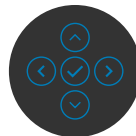
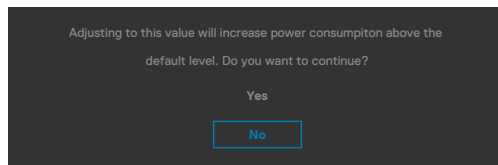

- Kun käyttäjä valitsee "Kyllä", virtaviesti näytetään vain kerran.
- Kun käyttäjä valitsee Ei, virran varoitusviesti ilmestyy uudelleen.
- Virran varoitusviesti ilmestyy uudelleen vasta, kun käyttäjä suorittaa tehdasasetusten palautuksen OSD-valikosta.



Jos joku USB-tyyppi-C / DP / HDMI tulo on valittu, eikä vastaavaa kaapelia ole kytketty, näkyviin tulee alla oleva kelluva valintaikkuna.

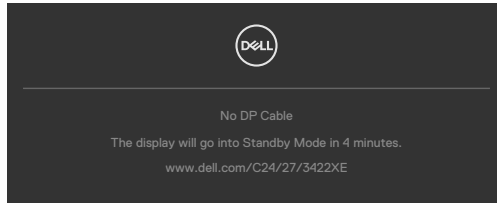

tai

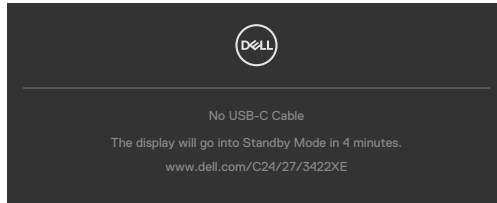

tai

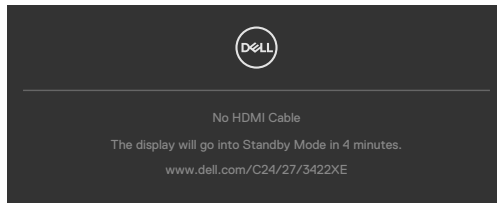

Kun verkkokameramoduuli **ponnahtaa ulos**, seuraava viesti tulee näkyviin:

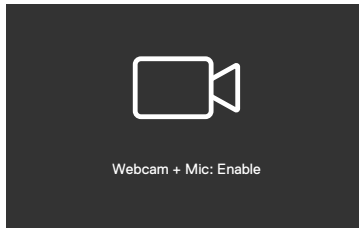

Kun verkkokameramoduuli **tulee esiin** (vedetään sisään), seuraava viesti tulee näkyviin:

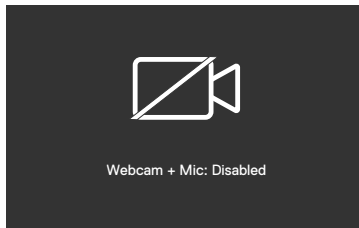

Jos verkkokamera on **tullut esiin** (vedetty sisään) ja painat **Mykistys**-painiketta, seuraava viesti tulee näkyviin:

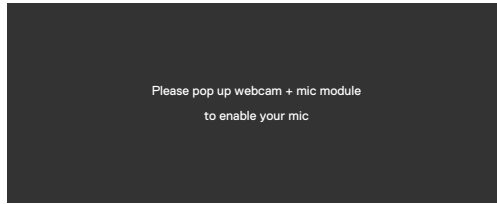

Kun USB-lähtökaapelia ei ole kytketty, ja painat **Teams/ Hookswitch/ Mute** -painiketta, seuraava viesti tulee näkyviin:

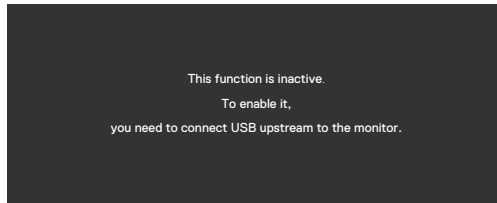

 **HUOMAUTUS: Jotta Teams / Hookwitch / Volume down / Volume up / Mute -painikkeet toimivat, sinun on kytkettävä USB-lähtökaapeli (tyyppi A - tyyppi B tai tyyppi - C - tyyppi C) tietokoneesta monitoriin.**

Katso [Vianhaku](#) lisätietoja varten.



Suurimman tarkkuuden asettaminen

Suurimman tarkkuuden asettamiseksi monitorille:

Windows 7:ssä, Windows 8:ssa tai Windows 8.1:ssä:

1. Vain Windows 8 tai Windows 8.1, valitse Työpöytä-ruutu vaihtaaksesi perinteiseen työpöytään. Jos käytössä on Windows Vista ja Windows 7, ohita tämä vaihe.
2. Napsauta hiiren oikealla painikkeella työpöytää ja napsauta **Screen Resolution (Näytön tarkkuus)**.
3. Napsauta näytön tarkkuuden pudotusluettelo **Screen Resolution (Näytön tarkkuus)** ja valitse **1920 x 1080 (C2422HE) / 2560 x 1440 (C2722DE) / 3440 x 1440 (C3422WE)**.
4. Napsauta **OK**.

Windows 10:ssä:

1. Napsauta hiiren oikealla painikkeella työpöytää ja napsauta **Display Settings (Näytön asetukset)**.
2. Napsauta **Advanced display settings (Kehittyneet näytön asetukset)**.
3. Napsauta pudotusluettelo **tarkkuus** ja valitse **1920 x 1080 (C2422HE) / 2560 x 1440 (C2722DE) / 3440 x 1440 (C3422WE)**.
4. Napsauta **Apply (Käytä)**.

Jos et näe **1920 x 1080 (C2422HE) / 2560 x 1440 (C2722DE) / 3440 x 1440 (C3422WE)** vaihtoehtoisesti saatat joutua päivittämään grafiikkaohjaimen. Suorita jokin seuraavista toimenpiteistä tietokoneestasi riippuen:

Jos sinulla on Dell-pöytä tietokone tai kannettava tietokone:

- Mene sivulle <https://www.dell.com/support>, kirjoita huoltotunniste ja lataa näytönohjaimen uusin ohjain grafiikkakortillesi.

Jos käytät ei-Dell-tietokonetta (laptop tai pöytä tietokone):

- Siirry tietokoneesi valmistajan tukisivustolle ja lataa uusimmat graafiset ohjaimet.
- Siirry grafiikkakortin valmistajan websivustolle ja lataa uusimmat graafiset ohjaimet.



Asetus KVM USB-kytkin

KVM USB -kytkimen asettaminen monitorin pikanäppäimeksi:

1. Käynnistä OSD-päävalikko painamalla ohjaussauvaa.
2. Siirrä Ohjaussauvaa valitaksesi **Personalize (Mukauta)**.

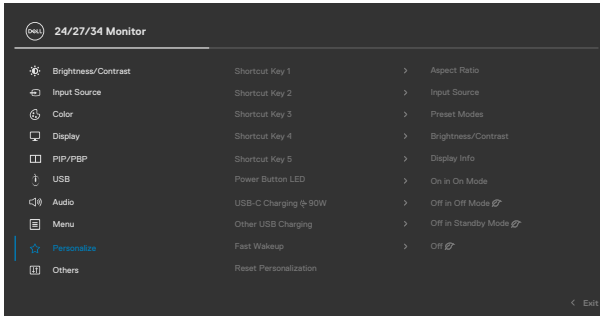

3. Siirrä Ohjaussauvaa oikealle aktivoiaksesi korostetun valinnan.
4. Siirrä Ohjaussauvaa oikealle aktivoiaksesi **Shortcut Key 1 (Pikanäppäimen 1)** -valinnan.
5. Siirrä Ohjaussauvaa ylös tai alas valitaksesi **USB Switch (USB-kytkimen)**.

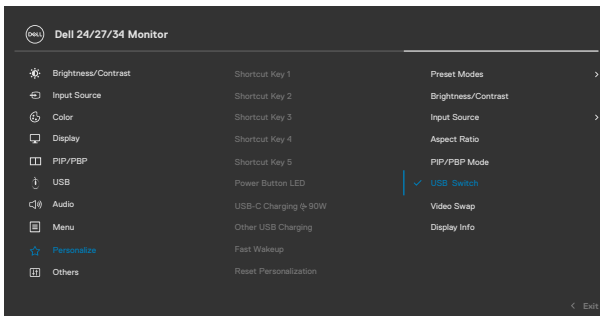

6. Paina ohjaussauvaa vahvistaaksesi valinnan



HUOMAUTUS: KVM USB Switch -toiminto toimii vain PBP-tilassa (Vain C3422WE).



Seuraavassa on esitetty kuvia useista yhteyskennärioista ja niiden USB-valinta-
valikkoasetuksista, kuten vastaavissa värikehyksissä.

1. Kun liitetään **HDMI + USB-B** tietokoneeseen 1 ja **DP + USB A C:hen**
tietokoneeseen 2:

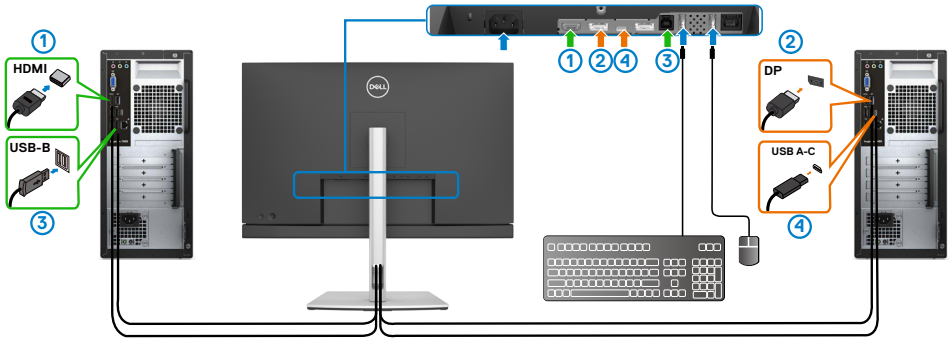

HUOMAUTUS: USB-tyyppi-C nykyinen liitäntä tukee vain datan siirtoa.

Varmista USB-valinta **HDMI** on asetettu **USB-B:lle** ja **DP** on asetettu **USB-C:lle**
90 W.

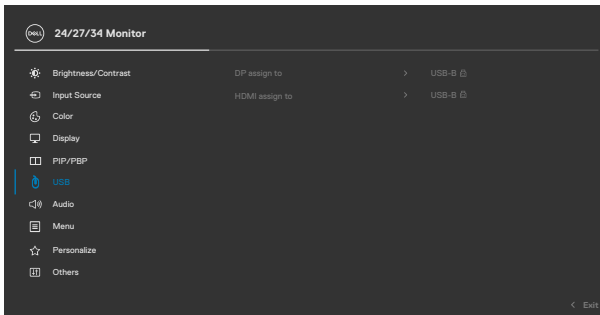

2. Kun liitetään **HDMI + USB-B** tietokoneeseen 1 ja **USB tyyppi -C:**hen tietokoneeseen 2:

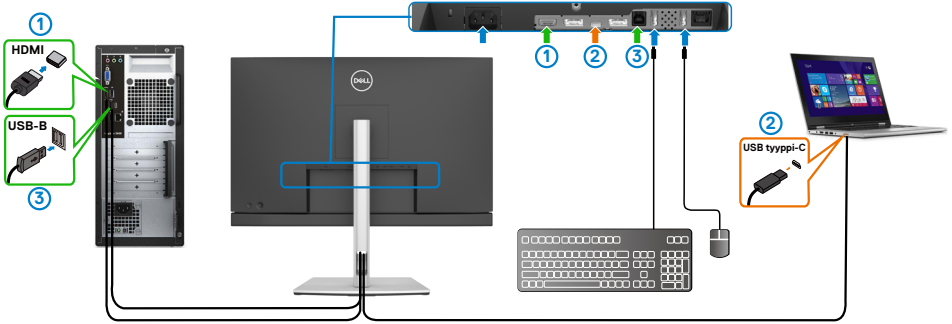

HUOMAUTUS: USB tyyppiC nykyinen liitäntä tukee videota ja datan siirtoa.

Varmista, että **USB-valinta HDMI:lle** on asetettu **USB-B:lle**.

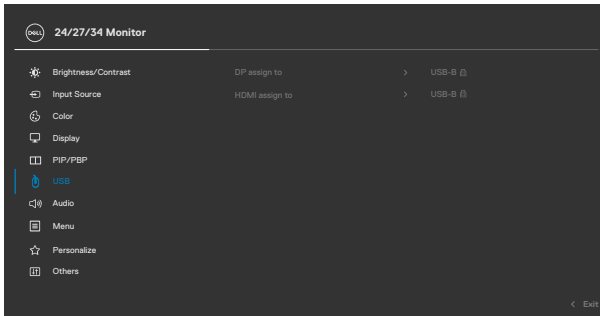

HUOMAUTUS: Kun USB tyyppi-C-portti tukee DisplayPort-vaihtoehtoista tilaa, USB-valintaa ei tarvitse asettaa USB-C:lle.

HUOMAUTUS: Kun muodostat yhteyden eri videotulolähteisiin, joita ei ole esitetty yllä, noudata samaa tapaa ja tee USB-valinnan oikeat asetukset porttien pariliitoksen muodostamiseksi.



Asetus Automaattinen KVM-kytkin

Voit määrittää automaattisen KVM:n monitorillesi noudattamalla seuraavia ohjeita:

1. Varmista, että **PIP/PBP -tilade** on **Off (Pois)**.

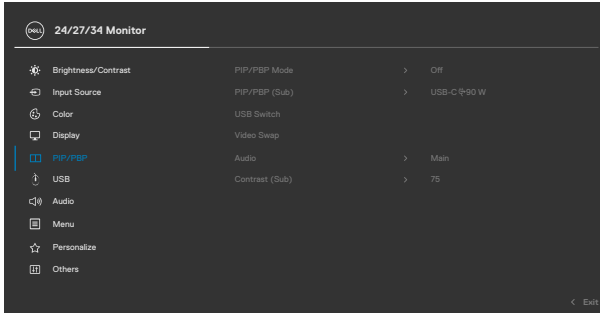

HUOMAUTUS: Tämä PIP/PBP -toiminto on vain C3422WE varten.

2. Varmista, että **Auto Select (Automaattinen valinta)** on **On (Päällä)** ja **Auto Select for USB -C (Automaattinen valinta USB-C):lle** on **Yes (Kyllä)**.

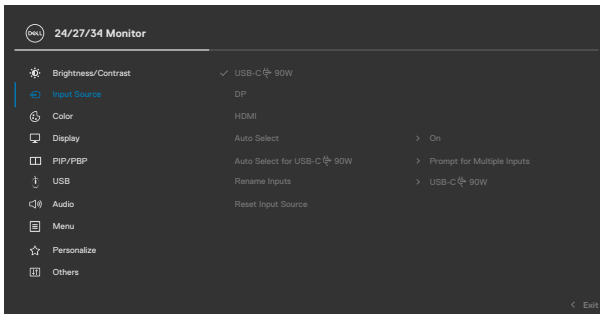

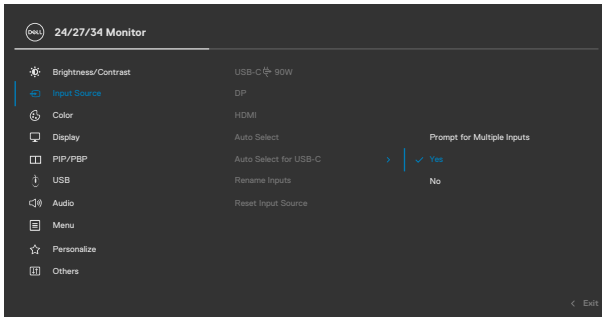

3. Varmista, että USB-portit ja videotulot on paritettu vastaavasti.

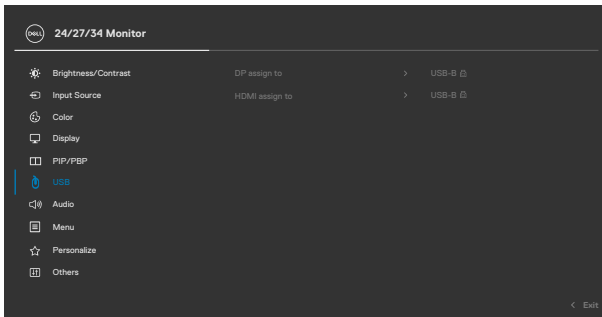

 **HUOMAUTUS: USB tyyppi-C -liitännälle, ei tarvita lisäasetusta.**



Windows Hello asentaminen

Windows® 10:ssä

Napsauta Windowsin Käynnistä-valikkoa ja valitse **Settings (Asetukset)**.

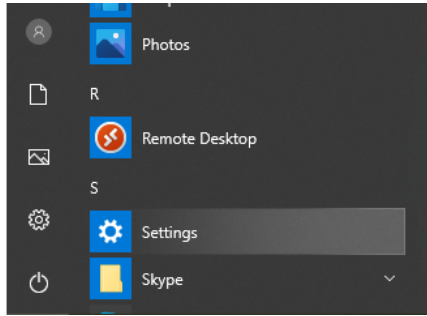

Napsauta **Accounts (Tilit)**.

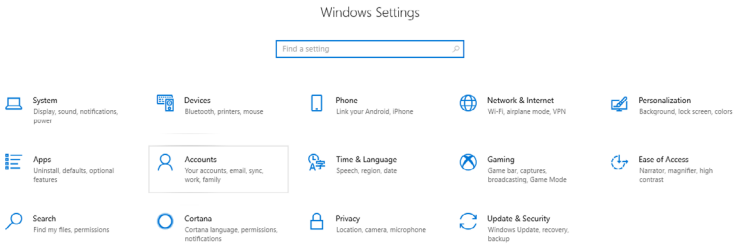

Napsauta **Sign-in options (Sisäänkirjautumisvaihtoehdot)**. Sinun on määritettävä PIN-koodi, ennen kuin voit rekisteröityä Windows Helloon.

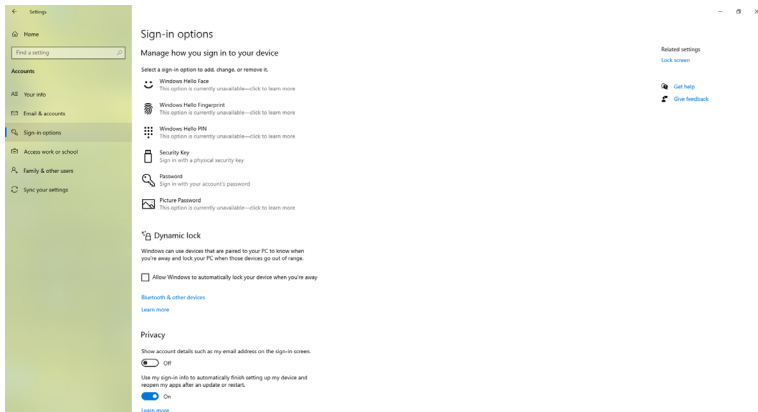

Napsauta **Lisää PIN-koodilla** anna **asettaa PIN**. Anna uusi PIN-koodi ja vahvista PIN-koodi ja napsauta sitten **OK**.

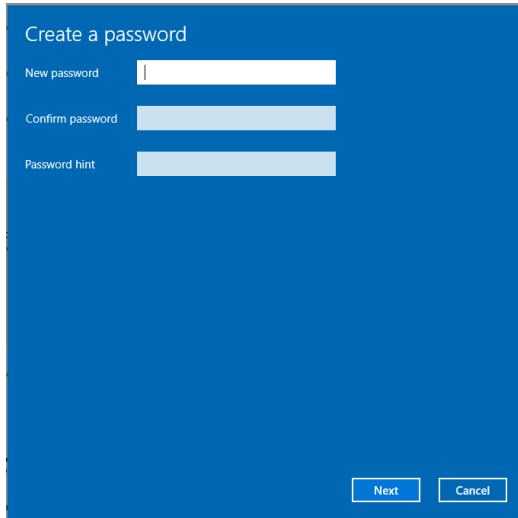

Kun olet tehnyt sen, Windows Hello asennusvaihtoehdot avautuvat. Napsauta **Asenna Windows Hellossa**, anna **Windows Hello -asetus**.

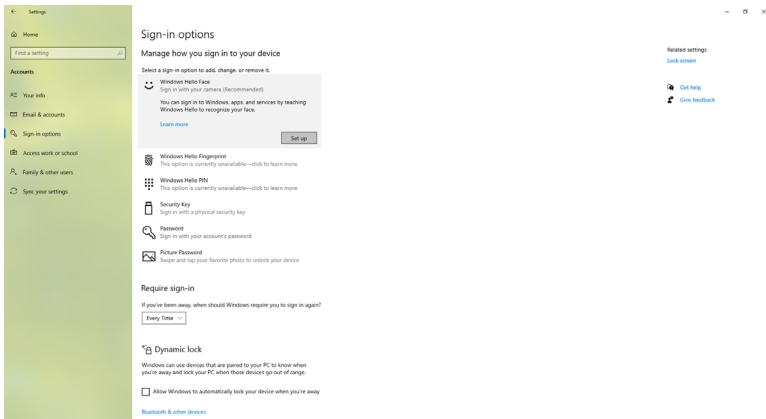

Seuraava viesti tulee näkyviin, napsauta **Get started (Aloita)**.

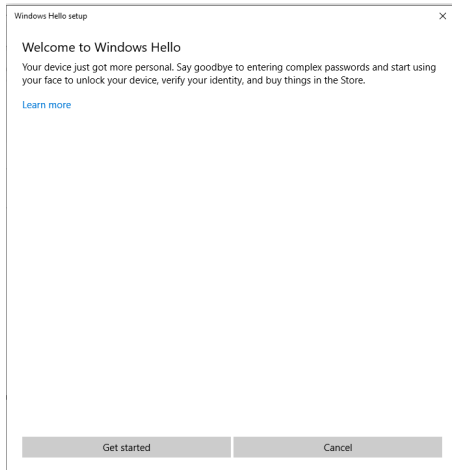

Katsele edelleen suoraan näyttöäsi ja aseta itsesi niin, että kasvosi ovat ruudulla näkyvän kehiksen keskellä. Verkkokamera rekisteröi sitten kasvosi.

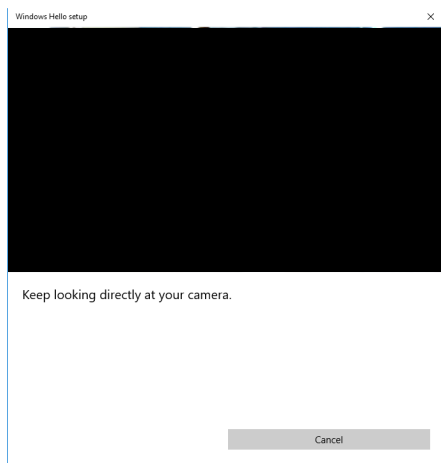

Kun seuraava viesti tulee näkyviin, napsauta **Close (Sulje)** lopettaaksesi **Windows Hello -asennuksen**.

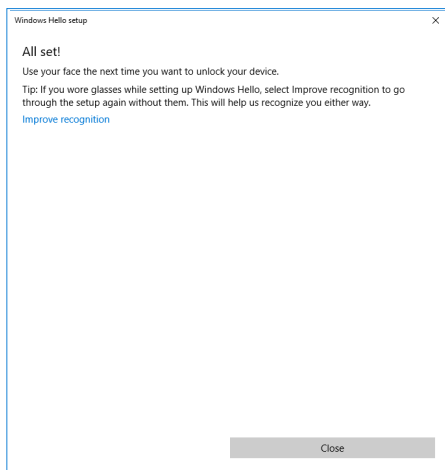

Kun olet määrittänyt, sinulla on toinen vaihtoehto parantaa tunnistusta. Napsauta **Improve recognition (Paranna tunnistusta)** tarvittaessa.



Näytön verkkokameran asettaminen oletusasetukseksi

Kun tämän monitorin liittämiseen käytetään sisäänrakennetulla verkkokameralla varustettua kannettavaa tietokonetta, laitehallinnan käyttöliittymästä löydät kannettavan tietokoneen sisäisen verkkokameran ja monitorin verkkokameran. Normaalisti ne ovat käytössä-tilassa, ja oletusasetus on kannettavan tietokoneen sisäänrakennettu verkkokamera.

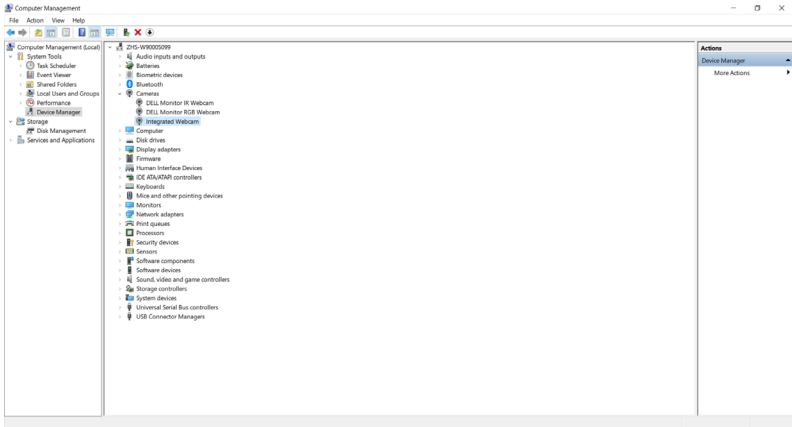

Jos haluat asettaa näytön verkkokameran oletusasetukseksi, sinun on poistettava kannettavan sisäänrakennettu verkkokamera käytöstä. Tunnistaaksesi kannettavan tietokoneen sisäänrakennetun verkkokameran poista se käytöstä noudattamalla alla olevia ohjeita:

Napsauta hiiren oikealla painikkeella **Dell monitorin IR-verkkokameraa**, ja napsauta **Ominaisuudet** avataksesi **Dell monitorin IR verkkokameran ominaisuudet**.

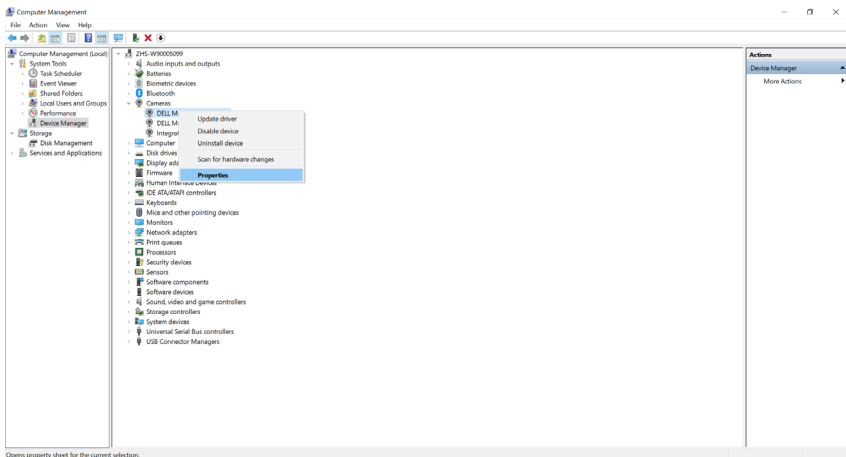

Opens property sheet for the current selection.



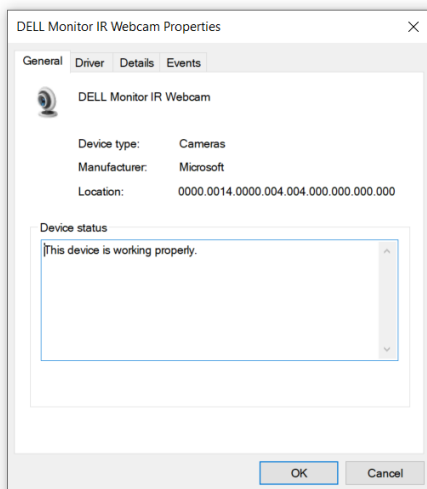

Napsauta **Details (Yksitykohdat) > Property (Ominaisuus)** ja valitse **Hardware Ids (Laitteistotunnukset)**.

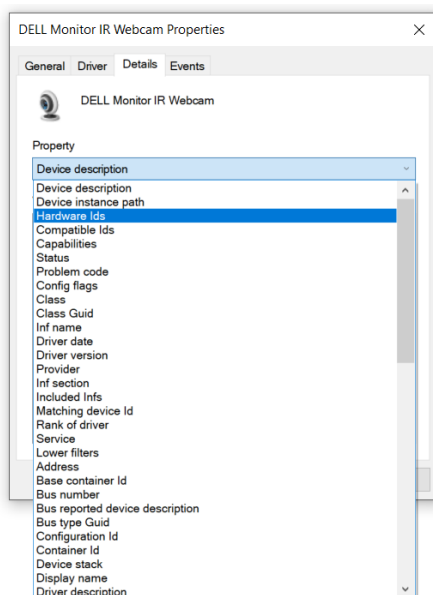

Arvo näyttää tämän Dell monitorin IR -verkkokameran yksityiskohtaiset laitteistotunnukset. Sisäänrakennetun kannettavan verkkokameran ja näytön verkkokameran laitteistotunnukset ovat erilaiset. C2422HE/C2722DE/C3422WE varten, monitorin verkkokameran laitteistotunnukset näkyvät alla:

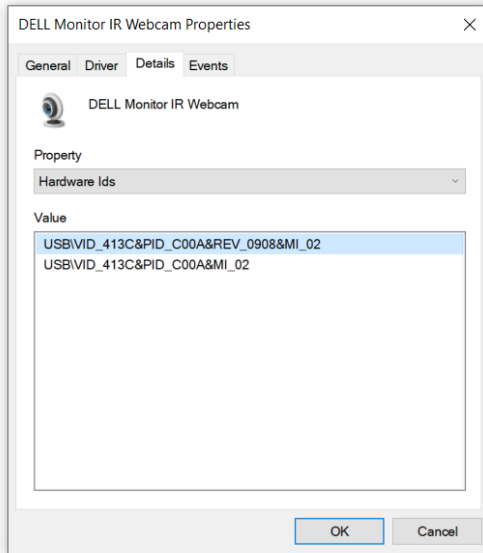

Napsauta hiiren oikealla painikkeella **PC/muistikirjan** verkkokameraa, jolla on eri laitteistotunnukset, ja sitten napsauta **Poista käytöstä**.

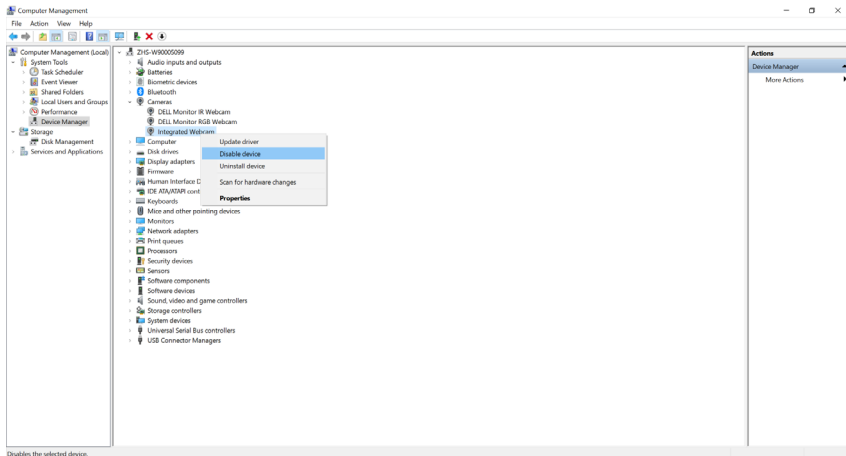

Seuraava viesti tulee näkyviin:

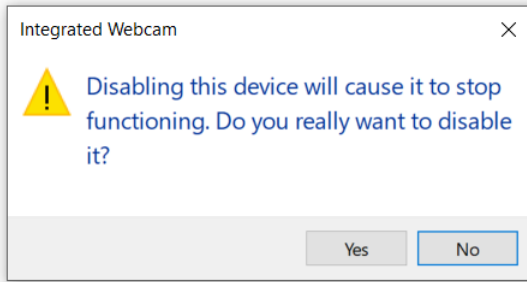

Napsauta OK. Kannettavan verkkokamera on nyt poistettu käytöstä ja näytön verkkokameraa käytetään oletusasetuksena. Käynnistä muistikirja uudelleen.

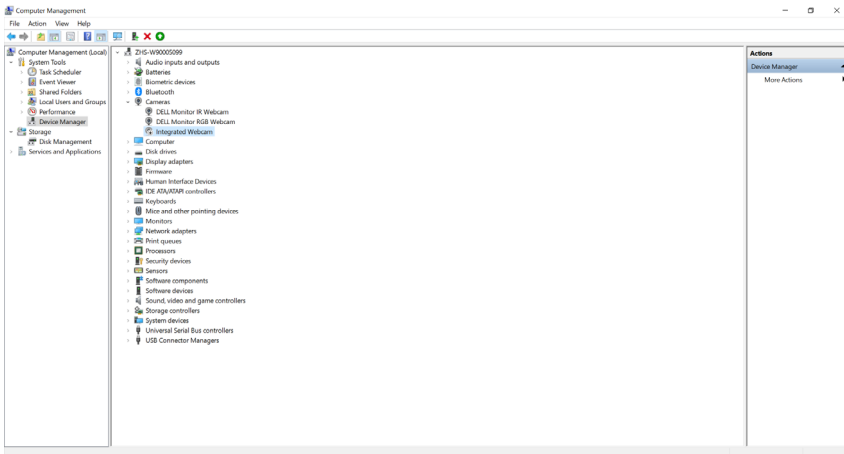

Monitorin verkkokameran asettaminen oletusasetukseksi

Kun tietokoneesi yhdistää useita kaiuttimia, noudata alla olevia ohjeita, jos haluat asettaa näytön kaiuttimen oletusasetukseksi:

Napsauta hiiren oikealla painikkeella **Äänenvoimakkuus** Windowsin tehtäväpalkin ilmoitusalueella.



Napsauta **Toisto laitteet** anna **Äänen** asetuksen liitännä.

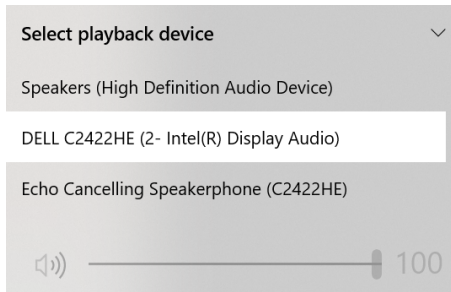

Jos monitorista tietokoneeseen on kytketty vain HDMI- tai DP-kaapeli, vain yksi nimetty kaiutin **DELL C2422HE/C2722DE/C3422WE** -monitorista näyttää **Äänen** asetuksen liitännässä.

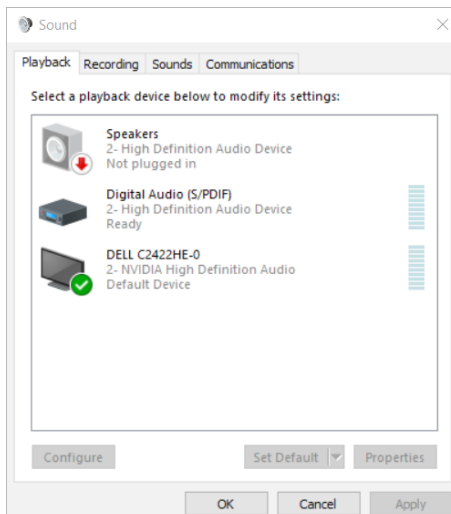

Napsauta **DELL C2422HE/C2722DE/C3422WE**, ja sitten napsauta **Set Default (Aseta oletus)**, monitorin kaiutinta käytetään oletusasetuksena.

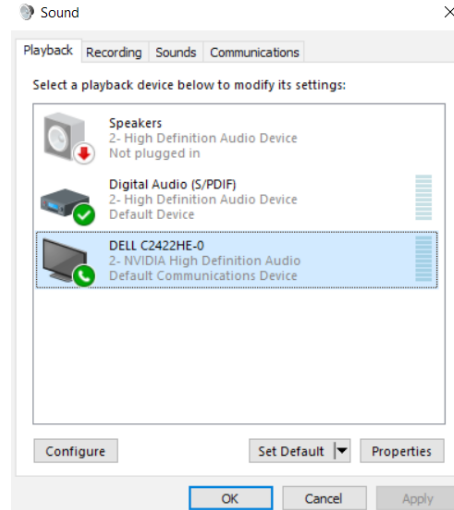

Napsauta **OK** lopettaksesi **Äänen** asetuksen.

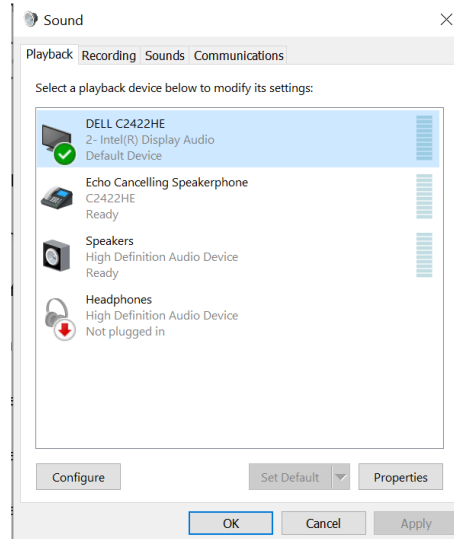

Jos USB-kaapeli ja HDMI- tai DP-kaapeli on liitetty monitorista tietokoneeseen, kaksi audiopolkua nimeltään **DELL C2422HE/C2722DE/C3422WE** ja **Echo Cancelling Speakerphone (C2422HE/C2722DE/C3422WE)**-monitorista näkyy Ääniasetusliittymässä. **C2422HE/C2722DE/C3422WE**-monitori näyttää valinnat kahdelle monitorin tukemalle äänipolulle.

- **Echo Cancelling Speakerphone (C2422HE/C2722DE/C3422WE)**-audiopolku on se, jossa audiovirtoja siirretään USB:n kautta. Tämä tehdään joko USB-C - USB-C - tai USB-A - USB-B -kaapelilla. Koska mikrofoni-polku virtautetaan monitoristatakatäin PC:hen USB:n kautta, tämä valinta on pakollinen VoIP/UC-kokoussovelluksilla Audiotallennus ja -toisto toimivat tässä valinnassa.
- **DELL C2422HE/C2722DE/C3422WE**-audiopolku on väylä, jossa audio virtaa vaihtoehtoisissa HDMI/DP/DP-tiloissa. Tässä valinnassa ei ole mikrofoni-tukea. Tämä valinta soveltuu vain äänentoistoon.

Äänentoiston suorituskyky on sama molemmilla audiopolkuvalinnoilla. Normaalityöstössä USB-C - USB-C/USB-A USB-B :hen ja/tai UC-kokoussovelluksissa, oletusvalinta **Echo Cancelling Speakerphone (C2422HE/C2722DE/C3422WE)**-audiopolku on suosittava.

HUOMAUTUS: Jos valitset **DELL C2422HE/C2722DE/C3422WE** -audiopolun, varmista, että **Echo Cancelling Speakerphone (C2422HE/C2722DE/C3422WE)**:n äänenvoimakkuus on asetettu keskitasolle tai korkeaksi. Muuten **DELL C2422HE/C2722DE/C3422WE**:n maksimiäänenvoimakkuus voi kuulostaa pehmeältä, koska se on **Echo Cancelling Speakerphone (C2422HE/C2722DE/C3422WE)**:n äänenvoimakkuuden rajoittama. Esimerkiksi, kun **Echo Cancelling Speakerphone (C2422HE/C2722DE/C3422WE)**:n äänenvoimakkuus on 50 %:n tasolla ja **DELL C2422HE/C2722DE/C3422WE**:n äänenvoimakkuudeksi on asetettu 100 %, tällä on sama äänen taso kuin edellisellä.



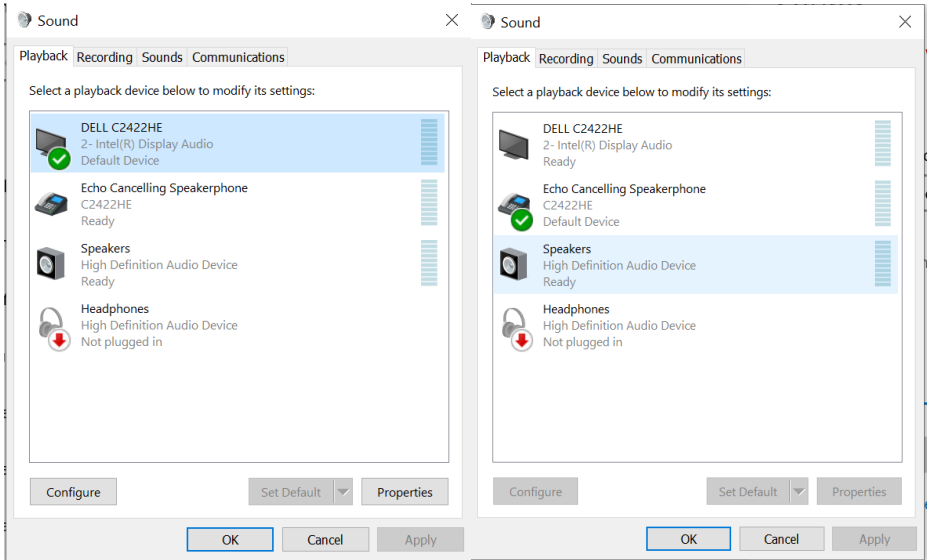

Vianhaku

VAROITUS: Ennen kuin aloitat minkä tahansa tässä osiossa esitetyn toimenpiteen, noudata seuraavia ohjeita **Turvaohjeet**.

Itse-testi

Monitorissasi on itsetestausominaisuus, jonka avulla voit tarkistaa, toimiiko näyttö oikein. Jos näyttö ja tietokone on kytketty oikein, mutta monitorin näyttö pysyy pimeänä, suorita näytön itsetesti suorittamalla seuraavat vaiheet:

1. Sammuta sekä tietokone että monitori.
2. Irrota videokaapeli tietokoneen takaosasta. Varmista itsetestauksen asianmukainen toiminta poistamalla kaikki digitaaliset ja analogiset kaapelit tietokoneen takaosasta.
3. Käynnistä monitori.

Kelluvan valintaikkunan tulisi näkyä ruudulla (mustaa taustaa vasten), jos näyttö ei tunnista videosignaalia ja toimii oikein. Itsetestaustilassa virran merkkivalo pysyy valkoisena. Valitusta tulosta riippuen yksi alla olevista valintaikkunoista vierittää jatkuvasti näyttöä.

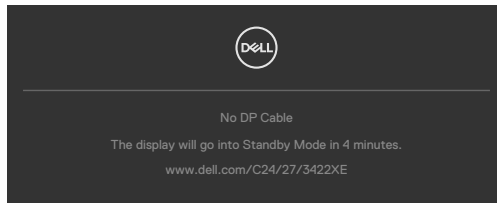

tai

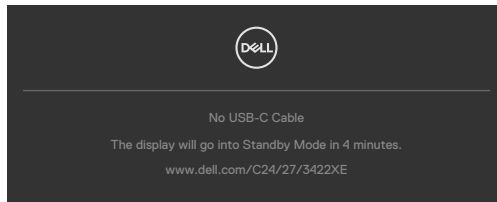

4. Tämä ruutu ilmestyy myös järjestelmän normaalin toiminnan aikana, jos videokaapeli on irronnut tai vahingoittunut.
5. Sammuta monitori ja liitä videokaapeli uudelleen; sitten käynnistä sekä tietokone että monitori.

Jos monitorin näyttöruutu on tyhjä edellisen toimenpiteen käyttämisen jälkeen, tarkista näytönohjain ja tietokone, koska monitorisi toimii oikein.



Built-in Diagnostics (Sisäänrakennettu vianhaku)

Monitorissasi on sisäänrakennettu vianmäärittästyökalu, jonka avulla voit selvittää, onko havaittu näytön poikkeavuus luonnostaan ongelma monitorissasi, tai tietokoneessa ja videokortissa.



Sisäänrakennetun vianhaun suorittaminen:

1. Varmista, että näyttö on puhdas (ettei pölyn hiukkasia ole näytön pinnalla).
2. Paina ja pidä Ylös tai Alas tai Vasemmalle tai Oikealle suuntaan neljä sekuntia, kunnes valikko tulee näkyviin ruudulla.
3. Käyttäen Ohjaussauvan ohjausta korosta Vianhaku  -valinta ja paina ohjaussauvan painiketta käynnistääksesi vianhaun. Harmaa näyttöruutu ilmestyy.
4. Huomioi, onko näytöllä vikoja tai poikkeavuuksia.
5. Vaihda ohjaussauva vielä kerran, kunnes punainen ruutu näytetään.
6. Huomioi, onko näytöllä vikoja tai poikkeavuuksia.
7. Toista vaiheet 5 ja 6, kunnes näytössä näkyy vihreä, sininen, musta ja valkoinen väri. Huomaa kaikki poikkeavuudet tai viat.

Testi on valmis, kun tekstiruutu tulee näkyviin. Lopettaaksesi vaihda ohjaussauvan ohjaus jälleen.

Jos et löydä mitään poikkeavuuksia näytössä käyttäessäsi sisäänrakennettua vianmäärittästyökalua, näyttö toimii oikein. Tarkista videokortti ja tietokone.



Yleisiä ongelmia

Seuraava taulukko sisältää yleistä tietoa tavallisista näyttöongelmista, joita saatat kohdata, ja mahdollisista ratkaisuista:

Yleiset oireet	Mitä koet	Mahdolliset ratkaisut
Ei Video/Virta-LED pois päältä	Ei kuvaa	<ul style="list-style-type: none">· Varmista, että näytön ja tietokoneen yhdistävä videokaapeli on liitetty ja kiinnitetty oikein.· Käytä muita sähkölaitteita varmistaaksesi, että pistorasia toimii oikein.· Varmista, että virtapainike on painettu pohjaan.· Varmista, että oikea tulolähde on valittu Tulolähde-valikossa.
Ei Video/Virta-LED päällä	Ei kuvaa tai ei kirkkautta	<ul style="list-style-type: none">· Lisää kirkkauden ja kontrastin säätimiä OSD:n kautta.· Suorita monitorin itse-testi-ominaisuuden tarkistus.· Tarkista, että videokaapelin liittimessä ei ole taittuneita tai rikkoutuneita nastoja.· Suorita sisäänrakennettu vianhaku.· Varmista, että oikea tulolähde on valittu Tulolähde-valikossa.
Puuttuvia pikseleitä	LCD-näytössä on täpliä	<ul style="list-style-type: none">· Kytke virta päälle ja pois päältä.· Pysyvästi poissa oleva pikseli on luonnollinen vika, jota voi esiintyä LCD-tekniikassa.· Lisätietoja Dell-monitorin laadusta ja pikselikäytännöistä on Dellin tukisivustossa osoitteessa: https://www.dell.com/pixelguidelines.
Juuttuneet pikselit	LCD-näytössä on kirkkaita täpliä	<ul style="list-style-type: none">· Kytke virta päälle ja pois päältä.· Pysyvästi poissa oleva pikseli on luonnollinen vika, jota voi esiintyä LCD-tekniikassa.· Lisätietoja Dell-monitorin laadusta ja pikselikäytännöistä on Dellin tukisivustossa osoitteessa: https://www.dell.com/pixelguidelines.



Yleiset oireet	Mitä koet	Mahdolliset ratkaisut
Kirkkausongelmia	Kuva liian himmeä tai liian kirkas	<ul style="list-style-type: none"> • Palauta näyttö tehdasasetuksiin. • Säädä kirkkauden ja kontrastin säätimiä OSD:n kautta.
Turvallisuuteen liittyvät kysymykset	Näkyvät savun tai kipinöiden merkit	<ul style="list-style-type: none"> • Älä suorita mitään vianmääritysvaiheita. • Ota Delliin yhteyttä välittömästi.
Jaksottaiset ongelmat	Seuraa toimintahäiriötä päälle ja pois päältä	<ul style="list-style-type: none"> • Varmista, että näytön ja tietokoneen yhdistävä videokaapeli on kytketty oikein ja kunnolla. • Palauta näyttö tehdasasetuksiin. • Suorita näytön itsetestausominaisuus tarkistaaksesi, esiintyykö ajoittainen ongelma itsetestaustilassa.
Puuttuva väri	Kuvan puuttuva väri	<ul style="list-style-type: none"> • Suorita monitorin itsetesti. • Varmista, että näytön ja tietokoneen yhdistävä videokaapeli on kytketty oikein ja kunnolla. • Tarkista, että videokaapelin liittimessä ei ole taittuneita tai rikkoutuneita nastoja.
Väärä väri	Kuvan väri ei ole hyvä	<ul style="list-style-type: none"> • Muuta Preset Modes (Esiasetetu tila) -asetuksia Väri-valikossa OSD-sovelluksesta riippuen. • Säädä R/G/B-arvoa OSD-valikon Väri-valikon Mukautettu väri -kohdassa. • Vaihda Tulon Värin muoto -asetukseksi PC RGB tai YPbPr Väri-valikossa OSD. • Suorita sisäänrakennettu vianhaku.
Kuvan säilyminen staattisesta kuvasta, joka on jätetty monitorille pitkäksi aikaa	Näytössä näkyy heikko varjo staattisesta kuvasta	<ul style="list-style-type: none"> • Aseta näyttö sammumaan muutaman minuutin lepotilan jälkeen. Näitä voidaan säätää Windows Power Options- tai Mac Energy Saver -asetuksissa. • Vaihtoehtoisesti voit käyttää dynaamisesti vaihtuvaa näyttönsäästäjää.



Yleiset oireet	Mitä koet	Mahdolliset ratkaisut
Mikrofoni/ verkkokamera ei toimi	<ul style="list-style-type: none"> • Verkkokameramoduuli ei tule esiin • USB-kaapelia ei ole kytketty tai se ei valitse oikeaa USB-lähdettä • Älä aseta näytön mikrofonia/ verkkokameraa oletuslaitteeksi 	<ul style="list-style-type: none"> • Pysäytä verkkokameramoduuli. • Kytke USB-kaapeli (tyyppi A - tyyppi B tai tyyppi C - tyyppi C), ja jos liität sekä USB-B-portin että USB-C-portin, vaihda USB-lähde OSD-valikossa. • Valitse näytön mikrofoni/verkkokamera oletukseksi tietokoneen puolelta.

Tuotteen erityiset ongelmat

Ongelma	Mitä koet	Mahdolliset ratkaisut
Näytön kuva on liian pieni	Kuva on keskitetty näytölle, mutta se ei täytä koko katselualuetta	<ul style="list-style-type: none"> • Tarkista Aspect Ratio (Kuvasuhte)-asetus Näyttövalikossa OSD. • Palauta näyttö tehdasasetuksiin.
Monitoria ei voi säätää monitorin takana olevalla ohjaussauvalla	OSD ei tule näyttöön	<ul style="list-style-type: none"> • Sammuta monitori, irrota monitorin virtajohto, kytke se takaisin ja kytke sitten virta päälle monitoriin.
Ei tulosignaalia, kun käyttäjän ohjaimia painetaan	Ei kuvaa, LED-valo on valkoinen	<ul style="list-style-type: none"> • Tarkista signaalin lähde. Varmista, että tietokone ei ole virransäästötilassa siirtämällä hiirtä tai painamalla mitä tahansa näppäimistön näppäintä. • Tarkista, että signaalikaapeli on kytketty oikein. Liitä signaalikaapeli tarvittaessa uudelleen. • Palauta tietokone tai videosoitin.
Kuva ei täytä koko näyttöä	Kuva ei voi täyttää näytön korkeutta tai leveyttä	<ul style="list-style-type: none"> • DVD-levyjen erilaisten videoformaattien (kuvasuhteen) vuoksi näyttö saattaa näkyä koko näytössä. • Suorita sisäänrakennettu vianhaku.



Ongelma	Mitä koet	Mahdolliset ratkaisut
Ei kuvaa käytettäessä DP-yhteyttä tietokoneeseen	Tyhjä näyttöruutu	<ul style="list-style-type: none"> Tarkista, mikä DP-standardi (C2422HE/C3422WE: DP 1.1a tai DP 1.2)(C2722DE:DP 1.1a tai DP 1.4) on sertifioitu näyttönohjaimesi. Lataa ja asenna uusin grafiikkakortin näyttönohjain. Jotkin DP 1.1a -näyttönohjaimet eivät tue DP 1.2(C2422HE/C3422WE),DP1.4(C2722DE) -monitoreja. Siirry OSD-valikkoon Tulolähteen valinta -kohdassa pitämällä DP select joystick -näppäintä alhaalla 8 sekunnin ajan muuttaaksesi näytön asetukseksi DP 1.2- DP 1.1a, DP 1.4- DP 1.1a.
Ei kuvaa käytettäessä USB-C Tyyppi-yhteyttä tietokoneeseen, kannettavaan tietokoneeseen ja niin edelleen	Tyhjä näyttöruutu	<ul style="list-style-type: none"> Varmista, että laitteen USB tyyppi-C -liitäntä tukee DP-vaihtoehtoista tilaa. Tarkista, tarvitaanko laitteelle yli 90 W virtaa. Laitteen USB tyyppi-C -liitäntä ei tue DP-vaihtoehtoista tilaa. Aseta Windows Projisointitilaan. Varmista, että USB tyyppi-C -kaapeli ei ole vahingoittunut.
Ei lataa käytettäessä USB tyyppi-C -yhteyttä tietokoneeseen, kannettavaan tietokoneeseen ja niin edelleen	Ei latausta	<ul style="list-style-type: none"> Varmista, että laite tukee yhtä 5 V/9 V/15 V/20 V:n latausprofiileista. Tarkista, tarvitaanko kannettavaan >90 W:n virta-adapteria. Jos kannettava tietokone tarvitsee >90 W:n virta-adapterin, se ei välttämättä lataudu USB tyyppi-C -liitännän kautta. Varmista, että käytät vain Dellin hyväksymää adapteria tai tuotteen mukana toimitettua adapteria. Varmista, että USB tyyppi-C -kaapeli ei ole vahingoittunut.



Ongelma	Mitä koet	Mahdolliset ratkaisut
Ajoittain lataa käytettäessä USB tyyppi-C -yhteyttä tietokoneeseen, kannettavaan tietokoneeseen ja niin edelleen	Ajoittainen lataus	<ul style="list-style-type: none"> • Tarkista, onko laitteen suurin virrankulutus yli 90 W. • Varmista, että käytät vain Dellin hyväksymää adapteria tai tuotteen mukana toimitettua adapteria. • Varmista, että USB tyyppi-C -kaapeli ei ole vahingoittunut.
Ei kuvaa käytettäessä USB tyyppi-CMST	Tyhjä ruutu tai 2. DUT ei ole Prime-tila	<ul style="list-style-type: none"> • USB tyyppi-C-tulo, siirry OSD-valikkoon ja tarkista Näytön tiedot -kohdassa, että linkin nopeus on HBR2 tai HBR3, jos linkin nopeus on HBR2, suosittele USB tyyppi-C - DP-kaapelin käyttämistä MST:n kytkemiseksi päälle.
Ei verkon liitäntää	Verkko katkennut tai ajoittainen	<ul style="list-style-type: none"> • Älä kytke virtapainiketta pois päältä/päälle, kun verkko on kytketty, pidä virtapainike päällä.
LAN-portti ei toimi	Käyttäjärjestelmän asetus tai kaapeliyhteysongelma	<ul style="list-style-type: none"> • Varmista, että tietokoneesi uusimmat BIOS ja ohjaimet on asennettu tietokoneeseen. • Varmista, että RealTek Gigabit Ethernet -ohjain on asennettu Windowsin Laitehallintaan. • Jos BIOS-asetuksissa on LAN/ GBE käytössä/pois käytöstä -vaihtoehto, varmista, että sen asetuksena on Käytössä. • Varmista, että Ethernet-kaapeli on kytketty kunnolla näyttöön ja keskittimeen/reitittimeen/palomuriin. • Tarkista yhteyden Ethernet-kaapelin tilan merkkivalo. Liitä Ethernet-kaapelin molemmat päät uudelleen, jos LED ei pala. • Sammuta ensin tietokone ja irrota tyyppin C kaapeli ja monitorin virtajohto. Kytke sitten virta tietokoneeseen, kytke näytön virtajohto ja Type-C-kaapeli.



Ongelma	Mitä koet	Mahdolliset ratkaisut
Näyttöpainikkeet (mykistys/ äänenvoimakkuuden vähennys/ äänenvoimakkuuden lisäys/koukkukytkin) eivät toimi Microsoft Teams®-sovelluksessa	Monitorin painikkeet (mykistys/ äänenvoimakkuuden vähennys/ äänenvoimakkuuden lisäys/koukkukytkin) eivät toimi Microsoft Teams® -sovelluksessa Chrome OS:n / Ubuntu:n kanssa	Käytä Microsoft Teams®-sovellusta suorittamaan alla olevat tehtävät: <ul style="list-style-type: none"> • Soita kuvake hyväksyäksesi / lopettaaksesi puhelun • Soita kuvake hyväksyäksesi / lopettamaan puhelun • Mikrofonin mykistys / mykistyksen poisto • Kamera päällä / pois päältä
Videotallennus ei toimi	Videotallennusohjelma ei toimi Win 7:n kanssa	<ul style="list-style-type: none"> • Windows 7 ei tue • Vaihda Windows 10:een
Mikrofonilla varustettu kuuloke (3,5 mm:n yhdistelmäliitin) ei toimi näytön mykistys- / mykistyspainikkeella	Mikrofonilla varustettu kuuloke (3,5 mm:n yhdistelmäliitin) ei toimi näytön mykistys- / mykistyspainikkeella, kun kameramoduuli ponnahtaa sisään (sisäänvedetty)	• Käytä UC-sovellusta (esim. Microsoft Teams, Skype for Business, Zoom, jne.) Mikrofonin kuvake mykistys / mykistyksen poisto varten
Kun painat joko äänenvoimakkuuden vähennys- / äänenvoimakkuuden lisäys- tai mykistyspainiketta, LED ei vilku	Kun painat joko äänenvoimakkuuden vähennys- / äänenvoimakkuuden lisäys- tai mykistyspainiketta, LED ei vilku, kun se on kytketty vain HDMI- tai DP-liitäntään	Liitä USB-A - USB-B -kaapeli
Verkkokamera tai mikrofoni ei toimi	Verkkokamera tai mikrofoni ei toimi, kun se on kytketty vain HDMI- tai DP-liitäntään	Liitä USB-A - USB-B -kaapeli
-kaapeliEthernet-portti (RJ45) ei voi muodostaa yhteyttä Internetiin	Ethernet-portti (RJ45) ei voi muodostaa yhteyttä Internetiin Win 10:ssä	• Vaihda LAN-ohjaimen virransäästö Ota käyttöön -toiminnosta Poista käytöstä -toimintoon



Ongelma	Mitä koet	Mahdolliset ratkaisut
Mikrofoni ei toimi tai ei tunnista	Mikrofoni ei toimi tai sitä ei tunnisteta äänityssovelluksessa, jossa on Intel Gen 11. CPU (Tiger Lake) -alusta	<ul style="list-style-type: none"> Poista Intel Smart Sound Technology for USB Audio -ohjain käytöstä Laitehallinnassa ja käynnistä tietokone uudelleen Voit valita vaihtoehtoisesti C2422HE/C2722DE/C3422WE-monitohjelmistoversion M2T104/M3T104/M2T104 tai uudemman lataamista. Siirry osoitteeseen https://www.dell.com/support
Tallennetusta videosta ei kuulu ääntä	Ääni ei kuulu äänitetystä videosta Intel Gen 11th CPU (Tiger Lake) -alustalla	<ul style="list-style-type: none"> Poista Intel Smart Sound Technology for USB Audio -ohjain käytöstä Laitehallinnassa ja käynnistä tietokone uudelleen Voit valita vaihtoehtoisesti C2422HE/C2722DE/C3422WE-monitohjelmistoversion M2T104/M3T104/M2T104 tai uudemman lataamista. Siirry osoitteeseen https://www.dell.com/support
Kun painat jompaa kumpaa äänenvoimakkuuden vähennys-/äänenvoimakkuuden lisäysvalikosta, OSD:n äänenvoimakkuuspalkin vaste on viivästynyt	Kun painat jompaa kumpaa äänenvoimakkuuden vähennys-/äänenvoimakkuuden lisäysvalikosta, OSD:n äänenvoimakkuuspalkin vaste viivästyy/viivästyy, kun näyttö on kytketty Intel Gen 11th CPU (Tiger Lake) -alustaan	<ul style="list-style-type: none"> Poista Intel Smart Sound Technology for USB Audio -ohjain käytöstä Laitehallinnassa ja käynnistä tietokone uudelleen Voit valita vaihtoehtoisesti C2422HE/C2722DE/C3422WE-monitohjelmistoversion M2T104/M3T104/M2T104 tai uudemman lataamista. Siirry osoitteeseen https://www.dell.com/support



Ongelma	Mitä koet	Mahdolliset ratkaisut
Kaiuttimista ei kuulu ääntä	Kaiuttimista ei tule ääntä, kun toistat järjestelmällä audiota/ videota.	<ul style="list-style-type: none"> • Varmista, että olet asettanut toistolaitteeksi Echo Cancelling Speakerphone (C2422HE/ C2722DE/C3422WE):n tai DELL C2422HE/C2722DE/ C3422WE:n järjestelmässäsi. • Sammuta monitori, irrota monitorin virtajohto, kytke se takaisin ja kytke sitten monitorin virta päälle. • Palauta monitori tehdasasetuksiin.
Kaiuttimen äänenvoimakkuus on matala tai kuulostaa pehmeältä	Kaiuttimen äänenvoimakkuus on matala tai ääni kuulostaa pehmeältä, kun kaiutinvalinta on ääniasetusliittymässä DELL C2422HE/ C2722DE/C3422WE	<ul style="list-style-type: none"> • Lisää DELL C2422HE/ C2722DE/C3422WE -kaiuttimen äänenvoimakkuus maksimiin Ääniasetus-liittymässä • Paina Äänenvoimakkuus ylös -painiketta lisätäksesi DELL C2422HE/C2722DE/C3422WE -kaiuttimen äänenvoimakkuutta.
Verkkokameraa ei tunnisteta	Verkkokameraa ei tunnisteta Windowsin Laitehallinnassa	<ul style="list-style-type: none"> • Varmista, että verkkokameramoduuli on ponnahtanut esiin. • Varmista, että USB-ylävirtakaapeli on liitetty monitorin ja tietokoneen tai kannettavan väliin. • Liitä USB-ylävirtakaapeli uudelleen tietokoneeseen tai kannettavaan.
Verkkokameraa ei voi yhdistää tai sen yhteys on katkaistu	Monitorin kameraa ei tunnisteta / Ei voi vaihtaa takaisin PC:n kameraan	<ul style="list-style-type: none"> • Palauta monitori tehdasasetuksiin. • Sammuta monitori, irrota monitorin virtajohto, kytke se takaisin ja kytke sitten monitorin virta päälle. • Valitse Monitorin kamera uudelleen UC-kokoussovelluksen Kamera/Video-asetuksessa.



Ongelma	Mitä koet	Mahdolliset ratkaisut
Mikrofoni on mykistetty	Mikrofoni Mykistetty Windowsin Laittehallinnassa	<ul style="list-style-type: none"> • Varmista, että verkkokamera- ja mikrofoni-moduuli on ponnahtanut esiin. • Varmista, että USB-ylävirtakaapeli on liitetty monitorin ja tietokoneen tai kannettavan väliin. • Liitä USB-ylävirtakaapeli uudelleen tietokoneeseen tai kannettavaan. • Varmista, että tietokone on otettu pois käytöstä tai sen mykistys on poistettu monitorissa. Jos mikrofonin mykistys-LED palaa tasaisesti punaisena (ilmaisee, että mikrofoni on mykistetty), paina mikrofoni-painiketta poistaaksesi mikrofonin mykistykseen. • Varmista, että monitorin mikrofoni on valittu ja otettu käyttöön, tai että sen mykistys on poistettu UC-sovelluksessa.
Mikrofonin äänenvoimakkuus on matala tai kuulostaa pehmeältä	Mikrofonin äänenvoimakkuus on matala tai kuulostaa pehmeältä toiselle osallistujalle audio-/videopuhelussa	<ul style="list-style-type: none"> • Varmista, että verkkokameramoduuli on ponnahtanut esiin. Mykistä-painikkeen LED-valo sammuu (ilmaisee, että mikrofonin mykistys on poistettu). • Säädä käyttäjän ja mikrofonin välistä etäisyyttä. Käyttäjän tulee välttää istumista liian kaukana mikrofonista. Optimaalinen etäisyys käyttäjän ja mikrofonin välillä on 70 cm. • Varmista, että monitorin mikrofoni on valittu ja otettu käyttöön tai että sen mykistys on poistettu UC-sovelluksen asetuksessa. • Lisää mikrofonin äänenvoimakkuutta PC-puolen Ääniasetusliittymässä tai UC-sovelluksessa.



Ongelma	Mitä koet	Mahdolliset ratkaisut
Etupainikkeet eivät toimi	UC-sovelluksessa ei synny vastetta, kun kaiuttimen painikkeita painetaan	<ul style="list-style-type: none"> • Varmista, että USB-ylävirtakaapeli (Type-A - Type-B tai Type-C - Type-C) on liitetty PC:stä monitoriin. • Varmista, että verkkokameramoduuli on ponnahtanut esiin. • Joissakin UC-alustoissa/sovelluksissa Mykistystoiminto toimii painamalla Mykistä-painiketta, mutta Mykistä-kuvake UC-alustassa ei ole synkroninen (Kuvake näyttää Poista mykistys). Katso lisätietoja kohdasta Unified Communications (UC) -alustan yhteensopivuusluettelo.
Verkkokameran kuva näyttää ylivalottuneelta	Verkkokameran kuvassa on ylivalottunut tausta	<ul style="list-style-type: none"> • Säädä ympäristön valaistusolosuhteita. Varmista, että monitori on asennettu hyvin valaistuun ympäristöön, mielellään kattovalaistuksen alle. Käyttäjän tulee välttää hämärää/pimeää taustaa. Käyttäjän tulee välttää suuntautumista suotaan ikkunaan kirkaassa auringonpaisteessa. • Voit valita vaihtoehtoisesti C2422HE/C2722DE/C3422WE-monitoriohjelmistoversion M2T105/M3T105/M2T105 tai uudemman lataamista, mikä parantaa verkkokameran automaattinen valotus (AE) -ominaisuutta. Siirry osoitteeseen https://www.dell.com/support.



Ongelma	Mitä koet	Mahdolliset ratkaisut
Verkkokameran kuva näyttää rakeiselta tai tummalta	Verkkokameran kuva on rakeinen tai tumma	<ul style="list-style-type: none"> • Säädä ympäristön valaistusolosuhteita. Varmista, että monitori on asennettu hyvin valaistuun ympäristöön, mielellään kattovalaistuksen alle. Käyttäjän tulee välttää hämärää ympäristöä.
Verkkokameran kuva näyttää sumealta	Verkkokameran kuva näyttää sumealta tai se ei ole tarkka.	<ul style="list-style-type: none"> • Kuori pois läpinäkyvä suojakalvo joka on alun perin kiinnitetty verkkokameran eteen. • Jos suojakalvo on jo kuorittu pois, pyyhi verkkokameran etupinta puhtaalla, hieman kostealla liinalla. • Säädä käyttäjän ja kameran välistä etäisyyttä. Käyttäjän tulee välttää istumista liian kaukana kamerasta. Optimaalinen etäisyys käyttäjän ja kameran välillä on 70 cm.



Microsoft® Teams® / Skype for Business® -sovelluskohtaisia ongelmia

Erityiset oireet	Mitä koet	Mahdolliset ratkaisut
Teams -painike ei toimi	Teams -painikkeen lyhyt painallus ei tuo Teams-sovellusta etualalle	<ul style="list-style-type: none">· Varmista, että USB-ylävirtakaapeli (Type-A - Type-B tai Type-C - Type-C) on liitetty PC:stä monitoriin.· Varmista, että olet kirjautunut sisään Teams-sovellukseen ja että se on jo käynnissä taustalla. Teams-painikkeen LED-valo palaa tasaisesti valkoisena.· Varmista, että Teams-tili on käytettävissä / asetettuna 'Vain Teams'-tilaan. Vuokraajan järjestelmänvalvojan tulee asettaa tili 'Vain Teams'-tilaan.· Teams-painike toimii vain Teams-sovelluksella 'Vain Teams'-tilassa. Asetus voi vaihdella yritysympäristössä, mistä johtuu, että Teams-painike ei toimi monitorissa. Pyydä järjestelmänvalvojaa tarkistamaan asia.
Hookswitch -painike ei toimi	Hookswitch -painikkeen lyhyt painallus ei vastaa puheluun	<ul style="list-style-type: none">· Varmista, että USB-ylävirtakaapeli (Type-A - Type-B tai Type-C - Type-C) on liitetty PC:stä monitoriin.· Varmista, että Teams-tili on käytettävissä / asetettuna 'Vain Teams'-tilaan. Vuokraajan järjestelmänvalvojan tulee asettaa tili 'Vain Teams'-tilaan.



Mute (Mykistä) -painike ei toimi	Mute (Mykistä) -painikkeen painaminen ei mykistä mikrofonia tai poista sen mykistystä	<ul style="list-style-type: none"> • Varmista, että USB-ylävirtakaapeli (Type-A - Type-B tai Type-C - Type-C) on liitetty PC:stä monitoriin. • Varmista, että verkkokameramoduuli on ponnahtanut esiin. Mykistä-painikkeen LED-valo sammuu (ilmaisee, että mikrofonin mykistys on poistettu). • Varmista, että Teams-tili on käytettävissä / asetettuna 'Vain Teams'-tilaan. Vuokraajan järjestelmänvalvojan tulee asettaa tili 'Vain Teams'-tilaan.
Verkkokameran kuva ei näy	Verkkokameran kuva ei näy käytettäessä Skype for Business (SfB) -sovellusta	<ul style="list-style-type: none"> • Varmista, että verkkokameramoduuli on ponnahtanut esiin. • Valitse kameraksi 'DELL Monitor RGB Webcam' Skype-videolaite-asetuksessa.
Verkkokamera varattu	Verkkokamera on varattu eikä sitä voi käyttää	<ul style="list-style-type: none"> • Varmista, että verkkokameramoduuli on ponnahtanut esiin. • Vältä useiden kokousohjelmistojen käyttämistä samanaikaisesti. Kun käytät 'kokousohjelmisto A:ta', sulje toinen 'kokousohjelmisto B'.



Universal Serial Bus (USB) erityisiä ongelmia

Erityiset oireet	Mitä koet	Mahdolliset ratkaisut
USB-liitäntä ei toimi	USB-ohjelaitteet eivät toimi	<ul style="list-style-type: none">• Tarkista, että näyttösi on päällä.• Liitä alkupään kaapeli takaisin tietokoneeseen.• Liitä USB-ohjelaitteet uudelleen (downstream-liitin).• Sammuta monitori ja käynnistä se uudelleen.• Käynnistä tietokone uudelleen.• Tietyt USB-laitteet, kuten kannettavat kiintolevyt, vaativat suurempaa virtalähdettä; kytke asema suoraan tietokoneeseen.
Huippunopea USB 3.2 Gen 1 -liitäntä on hidas.	Huippunopeat USB 3.2 Gen 1 -ohjelaitteet toimivat hitaasti tai eivät toimi ollenkaan	<ul style="list-style-type: none">• Tarkista, että tietokoneesi on USB 3.0 -yhteensopiva.• Joissakin tietokoneissa on USB 3.0-, USB 2.0- ja USB 1.1 -portit. Varmista, että käytössä on oikea USB-portti.• Liitä alkupään kaapeli takaisin tietokoneeseen.• Liitä USB-ohjelaitteet uudelleen (downstream-liitin).• Käynnistä tietokone uudelleen.
Langattomat USB-ohjelaitteet lakkaavat toimimasta, kun USB 3.0 -laite kytketään	Langattomat USB-ohjelaitteet, jotka vastaavat hitaasti tai toimivat vain, kun etäisyys itsensä ja vastaanottimensa välillä pienenee	<ul style="list-style-type: none">• Lisää etäisyyttä USB 3.0 -ohjelaitteiden ja langattoman USB-vastaanottimen välillä.• Sijoita langaton USB-vastaanotin mahdollisimman lähelle langattomia USB-ohjelaitteita.• Sijoita langaton USB-vastaanotin USB-jatkojohdolla mahdollisimman kauas USB 3.0 -portista.
USB ei toimi	Ei USB-toimintoja	Katso tulolähde ja USB-pariliitostaulukko.



Liite

FCC-ilmoitukset (vain Yhdysvalloissa) ja muut sääntelytiedot

FCC-ilmoitukset ja muut sääntelytiedot ovat sääntelyn noudattamisen verkkosivustolla osoitteessa: https://www.dell.com/regulatory_compliance.

Yhteyden otto Delliin

Asiakkailla Yhdysvalloissa, soita 800-WWW-DELL (800-999-3355).

 **HUOMAUTUS:** Jos sinulla ei ole aktiivista Internet-yhteyttä, löydät yhteystiedot ostolaskusta, pakkauskirjasta, laskusta tai Dellin tuoteluettelosta.

Dell tarjoaa useita online- ja puhelinpohjaisia tuki- ja palveluvaihtoehtoja. Saatavuus vaihtelee maittain ja tuotteittain, ja jotkut palvelut eivät välttämättä ole käytettävissä alueellasi.

Verkkomonitorin tukisisällön saaminen:

Katso <https://www.dell.com/support/monitors>.

Yhteydenotto Delliin myynti-, tekninen tuki- tai asiakaspalvelukysymyksissä:

1. Mene sivustolle <https://www.dell.com/support>.
2. Tarkista maa tai alue sivun oikeassa alakulmassa olevasta avattavasta Valitse maa/alue-valikosta.
3. Valitse avattavan maan vieressä Ota yhteyttä.
4. Valitse sopiva palvelu- tai tukilinkki tarpeidesi mukaan.
5. Valitse sinulle sopiva tapa ottaa yhteyttä Delliin.

EU:n tuotetietokanta energiamerkintää ja tuotetietolomaketta varten

C2422HE: <https://eprel.ec.europa.eu/qr/394427>

C2422HE WOST: <https://eprel.ec.europa.eu/qr/420518>

C2722DE: <https://eprel.ec.europa.eu/qr/394149>

C3422WE: <https://eprel.ec.europa.eu/qr/402022>

