

Dell C2422HE
Dell C2722DE
Dell C3422WE Gewölbter
Videokonferenz-Monitor
Bedienungsanleitung

Modell: C2422HE/C2722DE/C3422WE
Regulatorisches Modell: C2422HEt/C2722DEt/C3422WEt





HINWEIS: HINWEIS zeigt wichtige Informationen, die Ihnen bei der besseren Nutzung Ihres Computers helfen.



ACHTUNG: ACHTUNG zeigt potenzielle Hardware-Schäden oder Datenverluste, falls Anweisungen nicht befolgt werden.



WARNUNG: WARNUNG zeigt die Gefahr von Sachschäden, Verletzungen oder Tod.

Copyright © 2020-2021 Dell Inc. oder ihre Tochtergesellschaften. Alle Rechte vorbehalten. Dell, EMC und andere Marken sind Marken der Dell Inc. oder ihrer Tochtergesellschaften. Andere Marken könnten Marken ihrer jeweiligen Inhaber sein.

Eine Vervielfältigung dieser Materialien ist ohne schriftliche Erlaubnis der Dell Inc. strengstens untersagt.

In diesem Text verwendete Marken: Dell und das DELL-Logo sind Marken der Dell Inc.; Microsoft und Windows sind Marken oder eingetragene Marken der Microsoft Corporation in den Vereinigten Staaten und/oder anderen Ländern. ENERGY STAR ist eine eingetragene Marke der U.S. Environmental Protection Agency. Als ENERGY STAR-Partner erklärt Dell Inc., dass dieses Produkt die Richtlinien von ENERGY STAR für Energieeffizienz erfüllt.

Andere möglicherweise in diesem Dokument verwendete Marken und Handelsnamen gehören zu den Entitäten, die die Marken und Namen für sich beanspruchen, oder deren Produkten. Dell Inc. dementiert jegliches proprietäres Interesse an Marken und Handelsnamen, die nicht sein Eigentum sind.

Inhalt

Sicherheitshinweise	6
Über Ihren Monitor	7
Lieferumfang	7
Produktmerkmale	8
Teile und Bedienelemente identifizieren	10
Ansicht von vorne	10
Ansicht von hinten	13
Ansicht von unten	14
Technische Daten des Monitors	16
Auflösungsspezifikationen	18
Voreingestellte Anzeigemodi	19
DP-Multi-Stream-Transport- (MST) Modi	20
USB-C MST Multi-Stream Transport-Modi (MST)	21
Kompatibilitätsliste für Unified-Communications- (UC) Plattform	22
Elektrische Spezifikationen	23
Webcam – Mikrofonspezifikationen	24
Lautsprecher-Spezifikationen	24
Physikalische Eigenschaften	25
Umgebungseigenschaften	26
Pinbelegungen	27
Plug-and-Play	35
Qualitäts- und Pixelrichtlinie des LCD-Monitors	35
Ergonomie	36
Display handhaben und transportieren	38
Wartungsanweisungen	39
Ihren Monitor reinigen	39
Monitor aufstellen	40
Ständer anschließen	40
Neigen, schwenken und Höhe verstellen	43



Neigen, schwenken und Höhe verstellen43
Display drehen(Nur C2422HE/C2722DE)	44
Anzeigeeinstellungen nach der Drehung an Ihrem Computer konfigurieren(Nur C2422HE/C2722DE)	45
Monitor-Webcam bedienen	46
Monitor anschließen	46
Dell Power Button Sync (DPBS)	51
Monitor zum ersten Mal für DPBS verbinden54
DPBS-Funktion verwenden55
Monitor für die Funktion USB-C Multi-Stream Transport (MST) im DPBS-Modus verbinden (nur C2422HE/C2722DE)57
Monitor für USB-C im DPBS-Modus verbinden58
Kabel organisieren	60
Monitor mit Kensington-Schloss sichern (optional)	60
Monitorständer entfernen	61
Wandmontage (Optional)	62
Monitor bedienen	63
Monitor einschalten..	63
Joystick nutzen	63
Bedienelemente an der Rückblende verwenden	64
OSD-Sperre verwenden	65
Taste an der-Frontblende68
Bildschirmmenü verwenden	69
Auf das Menüsystem zugreifen69
Warnmeldungen85
Maximale Auflösung einstellen90
KVM-USB-Schalter einstellen91
Auto-KVM einstellen94
Windows Hello einrichten	96
Monitor-Webcam als Standardeinstellung einrichten100
Monitorlautsprecher als Standardeinstellung einrichten.104



Fehlerbehebung	108
Selbsttest108
Integrierte Diagnostik109
Allgemeine Probleme110
Produktspezifische Probleme112
Spezifische Probleme von Microsoft® Teams® / Skype for Business®122
Spezifische Probleme mit Universal Serial Bus (USB)124
Anhang	125
FCC-Hinweise (nur USA) und andere regulatorische Informationen125
Dell kontaktieren.125
EU-Produktdatenbank für Energieetikett und Produktinformationsblatt125



Sicherheitshinweise

⚠️ WARNUNG: Die Verwendung von Bedienelementen, Einstellungen oder Verfahren, die in dieser Dokumentation nicht angegeben sind, birgt die Gefahr von Stromschlag sowie elektrischen und/oder mechanischen Risiken.

- Platzieren Sie den Monitor auf einem stabilen Untergrund und gehen Sie sorgsam damit um. Der Bildschirm ist zerbrechlich und kann beschädigt werden, falls er herunterfällt oder Stößen ausgesetzt wird.
- Achten Sie bei Verwendung des Netzteils immer darauf, dass die örtliche Stromversorgung mit den Angaben übereinstimmt.
- Bewahren Sie den Monitor bei Raumtemperatur auf. Übermäßige Kälte oder Hitze kann sich negativ auf die Flüssigkristalle des Displays auswirken.
- Setzen Sie den Monitor keinen starken Vibrationen oder festen Stößen aus. Platzieren Sie den Monitor beispielsweise nicht in einem Kofferraum.
- Trennen Sie den Monitor, wenn er voraussichtlich längere Zeit nicht benutzt wird.
- Vermeiden Sie Stromschläge, indem Sie nicht versuchen, Abdeckungen zu entfernen oder das Innere des Monitors zu berühren.

Informationen zu Sicherheitshinweisen finden Sie unter Informationen zu Sicherheit, Umwelt und Richtlinien.



Über Ihren Monitor

Lieferumfang

Ihr Monitor wird mit den Komponenten in der nachstehenden Tabelle geliefert. Wenden Sie sich an Dell, falls etwas fehlen sollte. Weitere Informationen finden Sie unter [Dell kontaktieren](#).

 **HINWEIS: Einige Komponenten sind möglicherweise optional und nicht im Lieferumfang Ihres Monitors enthalten. Einige Funktionen und Merkmale sind in bestimmten Ländern möglicherweise nicht verfügbar.**

	Display
	Ständer
	Basis
	Netzkabel (variiert je nach Land)
	DisplayPort-Kabel (DisplayPort auf DisplayPort)
	USB-3.2-Gen1-Type-A-zu-Type-B-Upstream-Kabel

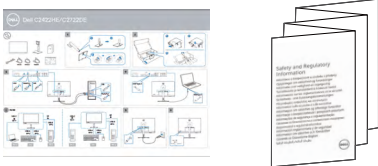

	USB-Typ-C-Kabel (C zu C)
	<ul style="list-style-type: none"> • Kurzanleitung • Informationen zu Sicherheit, Umwelt und Richtlinien

Produktmerkmale

Der **Dell C2422HE/C2722DE/C3422WE** verfügt über aktive Matrix, Dünnschichttransistor (TFT), Flüssigkristallanzeige (LCD) und LED-Hintergrundbeleuchtung. Zu den Merkmalen des Monitors zählen:

- **C2422HE:** 60,47 cm (23,80 Zoll) sichtbarer Anzeigebereich (diagonal gemessen). Auflösung von 1920 x 1080 (16:9) plus Vollbildunterstützung bei niedrigeren Auflösungen.
- **C2722DE:** 68,47 cm (27,0 Zoll) sichtbarer Anzeigebereich (diagonal gemessen). Auflösung von 2560 x 1440 (16:9) plus Vollbildunterstützung bei niedrigeren Auflösungen.
- **C3422WE:** 86,71 cm (34,14 Zoll) sichtbarer Anzeigebereich (diagonal gemessen). Auflösung von 3440 x 1440 (21:9) plus Vollbildunterstützung bei niedrigeren Auflösungen.
- Breite Betrachtungswinkel mit 99% sRGB-Farbe.
- **C2422HE/C2722DE:** Neig-, schwenk-, dreh- und vertikal höhenverstellbar.
- **C3422WE:** Neigungs-, Schwenk- und Vertikalausdehnungs-Einstellmöglichkeiten.
- Integrierte Lautsprecher (2 x 5 W).
- Abnehmbarer Sockel und Video-Electronics-Standards-Association- (VESA™) Montagelöcher (100 mm) für flexible Montagelösungen.
- Extrem schmale Blende minimiert den Blendenabstand bei der Nutzung mehrerer Monitore, was eine einfachere Einrichtung mit einem eleganten Betrachtungserlebnis ermöglicht.
- Die umfassende digitale Anschlussfähigkeit mit DP-macht Ihren Monitor zukunftssicher.
- Einzelner USB-Typ-C-Anschluss zur Stromversorgung kompatibler Notebooks während des Empfangs von Video- und Datensignalen.



- USB-C- und RJ45-Anschlüsse ermöglichen ein netzwerkverbundenes Erlebnis mit nur einem Kabel.
 - Plug-and-Play-Fähigkeit, falls durch Ihren Computer unterstützt.
 - Anpassungen über das Bildschirmmenü zur einfachen Einrichtung und Bildschirmoptimierung.
 - Sperrung von Ein-/Austaste und OSD-Tasten.
 - Steckplatz für Sicherheitsschloss.
 - **C2422HE/C2722DE**: ≤ 0,3 W im Bereitschaftsmodus.
 - **C3422WE**: ≤ 0,5 W im Bereitschaftsmodus.
 - Unterstützt Bild-neben-Bild- (BnB) Auswahlmodus am C3422WE.
 - Ermöglicht es dem Benutzer, die USB-KVM-Funktion im BnB-Modus am C3422WE umzuschalten.
 - Der Monitor verfügt über die Funktion Dell Power Button Sync (DPBS), wodurch der Betriebsstatus des PC-Systems über die Ein-/Austaste des Monitors gesteuert werden kann.*
 - Erstklassiger Blendenaustausch sorgt für ein ruhiges Gewissen.
 - Optimieren Sie den Augenkomfort mit einem flimmerfreien Bildschirm, minimiert die Gefahr durch das Abstrahlen von blauem Licht.
 - Der Monitor nutzt einen Bildschirm mit schwachem Blaulicht und ist ab Werk / mit Standardeinstellungen mit TÜV Rheinland (Hardware-Lösung) konform.
 - Verringert die Gefahren des vom Bildschirm emittierten blauen Lichts, damit Sie ein komfortableres Betrachtungserlebnis haben.
 - Der Monitor nutzt Flimmer-Free-Technologie, die für das Auge sichtbares Flimmern behebt, ein komfortables Betrachtungserlebnis bietet und Augenbelastungen und -ermüdung verhindert.
 - Zertifiziert für Microsoft Teams®.
 - Zertifiziert für Windows Hello® (Gesichtsauthentifizierung) und unterstützt Microsoft Cortana®.
- * PC-System, das DPBS unterstützt, ist die Plattform Dell OptiPlex 7090/3090 Ultra.

⚠️ WARNUNG: Mögliche Langzeiteffekte des vom Monitor emittierten blauen Lichts können Augenschäden verursachen, einschließlich Augenermüdung und digitaler Augenüberlastung.



Teile und Bedienelemente identifizieren

Ansicht von vorne

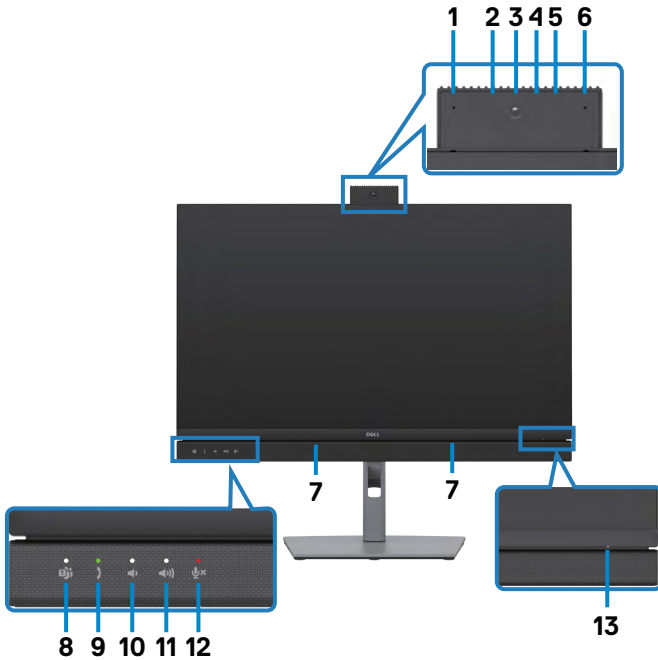

Markierung	Beschreibung	Verwendung
1,6	Mikrofone	Monitormikrofone (Mic). Mikrofon ist aktiviert, wenn das Webcam- und Mikrofon-Modul ausgeklappt ist. Mikrofon ist deaktiviert, wenn das Modul eingeklappt ist.
3	Webcam-Objektiv	Überträgt Ihr Bild in einer Videokonferenz. Webcam ist aktiviert, wenn das Webcam- und Mikrofon-Modul ausgeklappt ist. Webcam ist deaktiviert, wenn das Modul eingeklappt ist.
2,4	IR-LED	Infrarot- (IR) Anzeige.
5	Webcam-LED-Anzeige	Anzeige der Webcam. Leuchtet weiß, wenn die Webcam verwendet wird.
7	Integrierte Lautsprecher	Zur Ausgabe des Tons vom Audioeingang.



8	Teams-Taste und -LED	<p>LED leuchtet weiß, wenn Microsoft Teams® angemeldet ist und läuft.</p> <p>LED blinkt bei einer Teams-Benachrichtigung. Drücken Sie die Taste zum Aufrufen von Teams und zum Öffnen der Benachrichtigung kurz. Stellen Sie sicher, dass die Teams-Anwendung registriert ist und bereits im Hintergrund läuft.</p> <p>Hinweis: Damit die Teams-Schaltfläche funktioniert, stellen Sie sicher, dass das Teams-Konto im „Nur Teams“-Modus bereitgestellt / eingerichtet ist. Der Tenant-Administrator sollte das Konto im „Nur Teams“-Modus aktivieren.</p> <p>Hinweis: Teams-Taste funktioniert nur mit Teams-Anwendung im „Nur Teams“-Modus. Die Einstellung kann in einer Unternehmensumgebung abweichen, wodurch die Teams-Taste am Monitor nicht funktioniert. Bitte erkundigen Sie sich bei Ihrem Systemadministrator.</p>
9	Anruftaste und LED	<p>LED blinkt grün, wenn ein Anruf über Teams/Skype for Business (SfB) eingeht.</p> <p>Während eines Anrufs über Teams/Skype for Business (SfB) leuchtet die LED grün.</p> <p>Zum Annehmen/Beenden des Anrufs kurz drücken.</p> <p>Zum Ablehnen des eingehenden Anrufs lange drücken.</p>
10	Leiser und LED	<p>Zum Verringern der Lautstärke um 2 Schritte kurz drücken.</p> <p>Zum kontinuierlichen Verringern der Lautstärke lange drücken.</p>
11	Lauter und LED	<p>Zum Erhöhen der Lautstärke um 2 Schritte kurz drücken.</p> <p>Zum kontinuierlichen Erhöhen der Lautstärke lange drücken.</p>



12	Mikrofon-Stummschaltung und LED	Zum De-/Aktivieren der Mikrofon-Stummschaltung drücken. LED leuchtet rot, wenn das Mikrofon stumm geschaltet oder das Webcam- und Mikrofonmodul eingeklappt ist. LED erlischt, wenn das Mikrofon aktiviert/die Stummschaltung aufgehoben ist.
13	LED-Betriebsanzeige	Weißes Leuchten zeigt an, dass der Monitor eingeschaltet ist und normal funktioniert. Weißes Atmen zeigt an, dass sich der Monitor im Bereitschaftsmodus befindet.



Ansicht von hinten



Markierung	Beschreibung	Verwendung
1	VESA-Montagelöcher (100 x 100 mm – von der Rückseite angebrachte VESA-Abdeckung)	Montieren Sie den Monitor mit einem VESA-kompatiblen Wandmontageset an der Wand (100 x 100 mm).
2	Typenschild	Listet regulatorische Genehmigungen auf.
3	Ständerfreigabetaste	Löst den Ständer vom Monitor.
4	Ein-/Austaste	Zum Ein- oder Ausschalten des Monitors.
5	Joystick	Zur Steuerung des Bildschirmmenüs. Weitere Informationen finden Sie unter Monitor bedienen .
6	Etikett mit MAC-Adresse, Strichcode, Seriennummer und Service-Tag	Beachten Sie dieses Etikett, falls Sie sich an den technischen Support von Dell wenden müssen. Das Service-Tag ist ein einzigartiger alphanumerischer Identifikator, mit dem Dell-Servicetechniker die Hardware-Komponenten in Ihrem Computer identifizieren und auf Garantieinformationen zugreifen können.
7	Kabelverwaltungsschlitz	Zum Organisieren von Kabeln, indem Sie durch den Schlitz gesteckt werden.



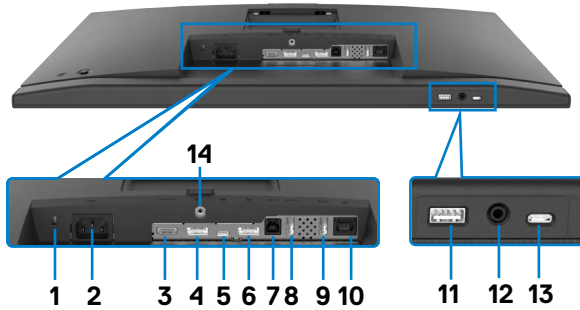

Ansicht von unten



Markierung	Beschreibung	Verwendung
1	Steckplatz für Sicherheitsschloss	Sichert den Monitor mit einem Sicherheitskabelschloss (separat erhältlich).
2	Stromanschluss	Zum Anschließen des Stromkabels.
3	HDMI-Anschluss	Zum Anschließen Ihres Computers über das HDMI-Kabel.
4	DP-Anschluss (Eingang)	Zum Anschluss des Computer-DP-Kabels.
5	USB-Type-C-Upstream-/DisplayPort-Anschluss	<p>Zur Verbindung Ihres Computers über das USB-Type-C-Kabel.</p> <p>Der USB-Type-C-Anschluss bietet höchste Übertragungsraten (USB 3.2 Gen 1) und der Alternate Mode mit DP 1.2 (C2422HE/ C3422WE) / DP 1.4 (C2722DE) unterstützt Folgendes, und PD 20 V/4,5 A, 15 V/3 A, 9 V/3 A, 5 V/3 A.</p> <ul style="list-style-type: none"> · C2422HE maximale Auflösung von 1920 x 1080 bei 60 Hz · C2722DE maximale Auflösung von 2560 x 1440 bei 60 Hz · C3422WE maximale Auflösung von 3440 x 1440 bei 60 Hz <p>HINWEIS: USB Typ-C wird unter Windows-Versionen vor Windows 10 nicht unterstützt.</p>



<p>6</p>	<p>DP-Anschluss (Ausgang)</p> 	<p>DP-Ausgang für MST- (Multi-Stream Transport) fähige Monitore. Beachten Sie zum Aktivieren von MST die Anweisungen im Abschnitt „Monitor für DP MST-Funktion verbinden“.</p> <p>HINWEIS: Der Anschluss ist nur für C2422HE/ C2722DE.</p> <p>HINWEIS: Der Anschluss ist nur für C2422HE/ C2722DE.</p>
<p>7</p>	<p>USB-B-Upstream-Anschluss</p>	<p>Verbinden Sie das mit Ihrem Monitor gelieferte USB-Kabel mit dem Computer. Sobald dieses Kabel angeschlossen ist, können Sie die USB-Downstream-Anschlüsse am Monitor nutzen.</p>
<p>8,9,11</p>	<p>super speed USB 5 Gb/s (USB 3.2 Gen 1) (3)</p>	<p>Schließen Sie hier Ihr USB-Gerät an. Sie können diese Anschlüsse erst nutzen, nachdem Sie das USB-Kabel (Type-A zu Type-B oder Type-C zu Type-C) vom Computer am Monitor angeschlossen haben. Der Anschluss mit dem  -Akkusymbol unterstützt Battery Charging Rev. 1.2.</p>
<p>10</p>	<p>RJ-45-Anschluss</p>	<p>Internetverbindung herstellen. Sie können erst nach Anschluss des USB-Kabels (Type-A zu Type-B oder Type-C zu Type-C) zwischen Computer und Monitor per RJ45 im Internet surfen.</p>
<p>12</p>	<p>Kopfhöreranschluss</p>	<p>Schließen Sie zur Wiedergabe von Audio über HDMI- oder DisplayPort- oder USB-Type-C-Audiokanäle einen Kopfhörer oder ein Headset an.</p> <p>HINWEIS: Übermäßiger Schalldruck von Kopf- oder Ohrhörern kann zu Hörschäden oder -verlust führen. Eine Anpassung des Equalizers auf das Maximum erhöht die Ausgangsspannung von Kopf- und Ohrhörer und damit den Schalldruckpegel.</p>



13	USB-Type-C Downstream-Anschlüsse	Anschluss mit Symbol  unterstützt 5 V/ 3 A. Schließen Sie hier Ihr USB-Gerät an. Sie können diese Anschlüsse erst nutzen, nachdem Sie das USB-Kabel (Type-A zu Type-B oder Type-C zu Type-C) vom Computer am Monitor angeschlossen haben.
14	Ständerverriegelung	Zur Verriegelung des Ständers am Monitor mit einer Schraube (M3 x 6 mm, Schraube nicht im Lieferumfang enthalten).

Technische Daten des Monitors

Modellnr.	C2422HE	C2722DE	C3422WE
Bildschirmtyp	Aktivmatrix – TFT-LCD		
Paneltyp	In-Plane-Switching-Technologie		
Seitenverhältnis	16:9	16:9	21:9
Sichtbare Bildabmessungen			
Diagonal	60,47 cm	68,47 cm	86,71 cm
Aktiver Bereich			
Horizontal	527,04 mm	596,74 mm	799,8 mm
Vertikal	296,46 mm	335,66 mm	334,80 mm
Bereich	156246,28 mm ²	200301,75 mm ²	267773,04 mm ²
Pixelabstand	0,2745(H) mm x 0,2745 (V) mm	0,2331 (H) mm x 0,2331 (V) mm	0,2325(H) mm x 0,2325(V) mm
Pixel pro Zoll (PPI)	92,56	108,79	109,68
Betrachtungswinkel			
Horizontal	178° (typisch)		
Vertikal	178° (typisch)		
Helligkeit	250 cd/m ² (typisch)	350 cd/m ² (typisch)	300 cd/m ² (typisch)
Kontrastverhältnis	1000:1 (typisch)		
Wölbung (Nur bei C3422WE)	NA	NA	3800R (typisch)
Bildschirmbeschichtung	Blendfreie Behandlung des Frontpolarisators, (3H) harte Beschichtung		



Hintergrundbeleuchtung	LED		
Reaktionszeit (Grau zu Grau)	5 ms (Tempomodus) 8 ms (Normalmodus)	5 ms (Tempomodus) 8 ms (Normalmodus)	5 ms (Tempomodus) 8 ms (Normalmodus)
Farbtiefe	16,78 Millionen Farben	16,78 Millionen Farben	1,07 Mrd. Farben ¹
Farbskala ²	99% sRGB		
Konnektivität	<ul style="list-style-type: none"> · 1 x DP 1,2 (HDCP1,4) · 1 x HDMI1,4 (HDCP1,4) 	<ul style="list-style-type: none"> · 1 x DP 1.4 (HDCP1,4) · 1 x HDMI1,4 (HDCP1,4) 	<ul style="list-style-type: none"> · 1 x DP 1,2 (HDCP2,2) · 1 x HDMI2,0 (HDCP2,2)
	<ul style="list-style-type: none"> · 1 x USB Type-B (USB-3.2-Gen1-Upstream-Anschluss) · 1 x USB Type-C (alternierender Modus mit DisplayPort 1.4 /1.2, USB-3.2-Gen-1-Upstream-Anschluss, Power Delivery PD bis 90 W) · 1 x USB-Type-C Downstream (15 W), USB 3.2 Gen1 (5 Gbit/s) · 1 x DP (Ausgang) mit MST(Nur bei C2422HE/C2722DE) · 2 x SuperSpeed USB 5 Gb/s (USB 3.2 Gen 1) · 1 x SuperSpeed USB 5 Gb/s (USB 3.2 Gen 1) mit BC-1.2-Ladefunktion bei 2 A (max.) · 1 x 3,5-mm-Kopfhöreranschluss · 1 x RJ45 		
Randbreite (vom Monitorrand bis zum aktiven Bereich)			
Oben	5,80 mm	7,80 mm	8,03 mm
Links/rechts	5,80 mm	7,80 mm	8,03 mm
Unten	50,89 mm	51,97 mm	56,60 mm
Anpassbarkeit			
Höhenverstellbarer Ständer	140 mm	120 mm	120 mm
Neigen	-5° to 21°	-5° to 21°	-5° to 21°
Schwenken	-45° to 45°	-45° to 45°	-30° to 30°
Drehen	-90° to 90°	-90° to 90°	NA
Neigungsanpassung	NA	NA	-4° to 4°



Kabelverwaltung	Ja
Dell-Display-Manager- (DDM) Kompatibilität	Easy Arrange und andere Tastenfunktionen
Sicherheit	Schlitz für Sicherheitsschloss (Kabelschloss separat erhältlich)

¹ Videoausgabe vom DP-/HDMI-Anschluss bei einer maximalen Auflösung von 3440 x 1440 bei 60 Hz umfasst 1,07 Mrd. Farben. Videoausgabe vom USB-C-Anschluss bei einer maximalen Auflösung von 3440 x 1440 bei 60 Hz umfasst 16,78 Mio. Farben.

² Nur bei nativer Panelauflösung, mit Voreinstellung Benutzermodus.

Auflösungsspezifikationen

Modellnr.	C2422HE	C2722DE	C3422WE
Horizontaler Abtastbereich	30 bis to 83 kHz	30 bis to 90 kHz	30 bis to 90 kHz
Vertikaler Abtastbereich	56 bis to 76 Hz		
Maximale voreingestellte Auflösung	1920 x 1080 bei 60 Hz	2560 x 1440 bei 60 Hz	3440 x 1440 bei 60 Hz
Videoanzeigefähigkeit (HDMI und DP und USB Type-C Alternate Mode)	480i, 480p, 576i, 560p, 720p, 1080i, 1080p		



Voreingestellte Anzeigemodi

C2422HE

Anzeigemodus	Horizontale Frequenz (kHz)	Vertikale Frequenz (Hz)	Pixel-takt (MHz)	Sync-Polarität (horizontal/vertikal)
VESA, 720 x 400	31,47	70	28,32	-/+
VESA, 640 x 480	31,47	60	25,17	-/-
VESA, 640 x 480	37,50	75	31,5	-/-
VESA, 800 x 600	37,88	60	40	+/+
VESA, 800 x 600	46,88	75	49,5	+/+
VESA, 1024 x 768	48,36	60	65	-/-
VESA, 1024 x 768	60,02	75	78,75	+/+
VESA, 1152 x 864	67,50	75	108	+/+
VESA, 1280 x 1024	64,0	60	108	+/+
VESA, 1280 x 1024	80,0	75	135	+/+
VESA, 1600 x 900	55,99	60	118,25	+/+
VESA, 1920 x 1080	67,50	60	148,50	+/+

C2722DE

Anzeigemodus	Horizontale Frequenz (kHz)	Vertikale Frequenz (Hz)	Pixel-takt (MHz)	Sync-Polarität (horizontal/vertikal)
VESA, 720 x 400	31,50	70	28,30	-/+
VESA, 640 x 480	31,50	60	25,20	-/-
VESA, 640 x 480	37,50	75	31,50	-/-
VESA, 800 x 600	37,90	60,30	40	+/+
VESA, 800 x 600	46,90	75	49,50	+/+
VESA, 1024 x 768	48,40	60	65	-/-
VESA, 1024 x 768	60,0	75	78,80	+/+
VESA, 1152 x 864	67,50	75	108	+/+
VESA, 1280 x 1024	64,0	60	108	+/+
VESA, 1280 x 1024	80,0	75	135	+/+
VESA, 1600 x 1200	75,0	60	162	+/+
VESA, 1920 x 1080	67,50	60	148,50	+/+
VESA, 2048 x 1080	58,23	26,37	23,99	+/-



VESA, 2048 x 1080	66,58	60	147,16	+/-
VESA, 2560 x 1440	88,80	60	241,50	+/-

C3422WE

Anzeigemodus	Horizontale Frequenz (kHz)	Vertikale Frequenz (Hz)	Pixel-takt (MHz)	Sync-Polarität (horizontal/vertikal)
VESA, 720 x 400	31,50	70	28,30	-/+
VESA, 640 x 480	31,50	60	25,20	-/-
VESA, 640 x 480	37,50	75	31,50	-/-
VESA, 800 x 600	37,90	60,30	40,0	+/+
VESA, 800 x 600	46,90	75	49,50	+/+
VESA, 1024 x 768	48,40	60	65,0	-/-
VESA, 1024 x 768	60	75	78,80	+/+
VESA, 1152 x 864	67,50	75	108	+/+
VESA, 1280 x 1024	64	60	108	+/+
VESA, 1280 x 1024	80	75	135	+/+
VESA, 1600 x 1200	75	60	162	+/+
VESA, 1920 x 1080	67,50	60	148,50	+/+
VESA, 2048 x 1080	66,58	60	147,16	+/-
VESA, 2560 x 1440	88,80	60	241,50	+/-
CVT, 3440 x 1440	88,81	60	319,75	+/-

DP-Multi-Stream-Transport- (MST) Modi

C2422HE

MST-Quellmonitor	Maximale Anzahl an unterstützbaren externen Monitoren
	1920 x 1080 bei 60 Hz
1920 x 1080 bei 60 Hz	3

HINWEIS: Die unterstützte externe Monitorauflösung beträgt maximal nur 1920x1080 bei 60 Hz.



C2722DE

MST-Quellmonitor	Maximale Anzahl an unterstützbaren externen Monitoren
	2560 x 1440 bei 60 Hz
2560 x 1440 bei 60 Hz	1

HINWEIS: Die unterstützte externe Monitorauflösung beträgt maximal nur 2560x1440 bei 60 Hz.

HINWEIS: DP-Ausgang für MST wird nur an C2422HE und C2722DE unterstützt.

USB-C MST Multi-Stream Transport-Modi (MST)

C2422HE

MST-Quellmonitor	Maximale Anzahl an unterstützbaren externen Monitoren
	1920 x 1080 bei 60 Hz
1920 x 1080 bei 60 Hz	1

C2722DE

OSD-Anzeigeinfo: Linkrate (aktuell)	Maximale Anzahl an unterstützbaren externen Monitoren
	2560 x 1440 bei 60 Hz
HBR3(DP 1.4)	1
HBR2(DP 1.2)	0

Hinweis: Wenn Dell C2722DE MST QHD-Auflösung erreichen und USB-Gen1-Bandbreite (wenn OSD-Anzeigeeinstellung hohe Datengeschwindigkeit ist) wahren muss, muss es durch ein USB-3.2-Gen2-Kabel (1 m) ersetzt werden und der Type-C-Anschluss des PC s muss HBR3 unterstützen.



Kompatibilitätsliste für Unified-Communications- (UC) Plattform

Die nachstehende Tabelle hebt die Anruffunktionen hervor, die am Dell-Videokonferenz-Monitor – C2422HE, C2722DE und C3422WE – bei Verwendung folgender UC-Plattformen# funktionieren.

Anruffunktionen	Microsoft Teams aufrufen	Anruf annehmen	Anruf beenden	Anruf ablehnen	Lautsprecherlautstärke verringern	Lautsprecherlautstärke erhöhen	Mikrofon-Stumm-schaltung aktivieren/ deaktivieren
Taste	Teams	Hookswitch (Anruftaste)	Hookswitch (Anruftaste)	Hookswitch (Anruftaste)	Volume Down (Leiser)	Volume Up (Lauter)	Mute (Stumm)
Microsoft Teams	✓	✓	✓	✓	✓	✓	✓
Skype for Business	x	✓	✓	✓	✓	✓	✓
Zoom	x	x	x	x	✓	✓	✓*
Google Hangouts	x	x	x	x	✓	✓	✓*
BlueJeans	x	x	x	x	✓	✓	✓*
Cisco Webex	x	x	x	x	✓	✓	✓*
FaceTime	x	x	x	x	✓	✓	✓*
Slack	x	x	x	x	✓	✓	✓*
GoToMeeting	x	x	x	x	✓	✓	✓*

✓ Anruffunktion am Dell C2422HE/C2722DE/C3422WE funktioniert mit der UC-Plattform

x Anruffunktion am Dell C2422HE/C2722DE/C3422WE funktioniert nicht mit der UC-Plattform

* Stumm-Funktion am Dell C2422HE/C2722DE/C3422WE funktioniert durch Drücken der Stumm-Taste, doch das Stumm-Symbol an der UC-Plattform wird nicht synchronisiert (Symbol zeigt inaktive Stummschaltung)

Unter Windows 10, 64 Bit



Elektrische Spezifikationen

Modellnr.	C2422HE	C2722DE	C3422WE
Videoeingangssignale	<ul style="list-style-type: none"> · Digitales Videosignal für jede Differentialleitung · Je Differentialleitung bei einer Impedanz von 100 Ohm · Unterstützt DP/HDMI/USB Type-C-Signaleingang 		
Eingangsspannung/-frequenz/-strom	100 bis 240 V Wechselspannung / 50 oder 60 Hz ± 3 Hz / 2,3 A (maximal)	100 bis 240 V Wechselspannung / 50 oder 60 Hz ± 3 Hz / 2,5 A (maximal)	100 bis 240 V Wechselspannung / 50 oder 60 Hz ± 3 Hz / 2,8 A (maximal)
Einschaltstrom	120 V: 42 A (max.) 240 V: 80 A (max.)		
Leistungsaufnahme	0,2 W (Ausgeschalteter Modus) ¹ 0,2 W (Bereitschaftsmodus) ¹ 18 W (Eingeschalteter Modus) ¹ 195 W (max.) ² 13,81 W (P _{on}) ³ 48,60 W (TEC) ³	0,2 W (Ausgeschalteter Modus) ¹ 0,3 W (Bereitschaftsmodus) ¹ 26,50 W (Eingeschalteter Modus) ¹ 210 W (max.) ² 19,45 W (P _{on}) ³ 64,64 W (TEC) ³	0,3 W (Ausgeschalteter Modus) ¹ 0,4 W (Bereitschaftsmodus) ¹ 32,50 W (Eingeschalteter Modus) ¹ 220 W (max.) ² 27,70 W (P _{on}) ³ 89,08 W (TEC) ³

¹ Gemäß EU 2019/2021 und EU 2019/2013.

² Max. Helligkeits- und Kontrasteinstellung mit maximaler Energieauslastung an allen USB-Anschlüsse.

³ P_{on}: Energieverbrauch im eingeschalteten Zustand gemäß Definition in der Energy Star 8.0-Version.

TEC: Gesamtenergieverbrauch in kWh gemäß Definition in der Energy Star 8.0-Version.

Dieses Dokument dient ausschließlich Informationszwecken und gibt die Laborleistung wieder. Ihr Produkt kann je nach Software, Komponenten und Peripherie, die Sie bestellt haben, abweichen und es gibt keine Verpflichtung zur Aktualisierung solcher Informationen. Daher sollte sich der Kunde bei Entscheidungen bezüglich elektrischer Toleranzen oder anderweitig nicht auf diese Informationen verlassen. Es werden weder ausdrücklich noch impliziert Zusicherungen im Hinblick auf die Genauigkeit oder



Vollständigkeit gemacht.

 **HINWEIS: Dieser Monitor ist ENERGY STAR-zertifiziert.**



Dieses Produkt qualifiziert sich mit den werkseitigen Standardeinstellungen, die über die „Werksrücksetzung“-Funktion im OSD-Menü wiederhergestellt werden können, für ENERGY STAR. Durch Änderung der werkseitigen Standardeinstellungen oder Aktivierung weiterer Funktionen könnte sich der Stromverbrauch erhöhen und den Grenzwert von ENERGY STAR überschreiten.

Webcam – Mikrofonspezifikationen

Objektiv	Sichtfeld (horizontal)	75,4° für 2560 x 1920
	Fokusmodus	Fixfokus
	Fokusbereich	35 cm bis 1,5 m
	Fokusreichweite (Normal-Modus)	70 cm
Bildsensor	Aktive Array-Größe	5 Megapixel
Videospezifikationen	Videobildwiederholfrequenz	1920 x 1080 (Full HD) - max. 30 Bilder pro Sekunde
Audiospezifikationen	Mikrofontyp	Digitales Mikrofon x 2
Schnittstelle	USB 2.0 High-Speed	
Stromversorgung	3,3 Volt +/- 5 % für USB und Mikrofon	
	5 Volt +/- 5 % für IR-Kamera	

Lautsprecher-Spezifikationen

Modellnr.	C2422HE	C2722DE	C3422WE
Die Nennbelastbarkeit des Lautsprechers	2 x 5 W		
Frequenzgang	200 Hz - 16 kHz		
Impedanz	8 ohm		



Physikalische Eigenschaften

Modellnr.	C2422HE	C2722DE	C3422WE
Anschlussyp	<ul style="list-style-type: none"> · DP-Anschluss (DP-Eingang und DP-Ausgang am C2422HE/ C2722DE. Nur DP-Eingang am C3422WE) · HDMI Anschluss · USB-Typ-C-Anschluss · Audioanschluss · RJ45 Anschluss · USB-Upstream-Anschluss x 2 · USB 3.2 Gen1-Downstream-Anschlussbuchse x 3 · USB Type-C-Downstream-Anschluss 		
Signalkabeltyp	DP-zu-DP-Kabel, 1,8 m USB-3.2-Gen-1-Type-A-zu-B-Kabel, 1,8 m USB-3.2-Gen-1-Type-C-zu-C-Kabel, 1,8 m		
Abmessungen (mit Ständer)			
Höhe (ausgezogen)	544,08 mm	565,57 mm	576,20 mm
Höhe (eingezogen)	404,08 mm	445,57 mm	456,20 mm
Breite	538,64 mm	612,34 mm	815,85 mm
Tiefe	185,00 mm	230,00 mm	234,95 mm
Abmessungen (ohne Ständer)			
Höhe	383,15 mm	425,43 mm	434,43 mm
Breite	538,64 mm	612,34 mm	815,85 mm
Tiefe	51,24 mm	53,93 mm	81,08 mm
Ständerabmessungen			
Höhe (ausgezogen)	428,30 mm	428,30 mm	433,32 mm
Höhe (eingezogen)	381,50 mm	381,50 mm	386,50 mm
Breite	267,68 mm	300,01 mm	306,91 mm
Tiefe	185 mm	230 mm	234,95 mm
Gewicht			
Gewicht mit Verpackung	8,82 kg	12,62 kg	16 kg
Gewicht mit Ständerbaugruppe und Kabeln	6,53 kg	9,21 kg	11,35 kg



Gewicht ohne Ständerbaugruppe (bei Wandmontage oder VESA-Montage - ohne Kabel)	4,33 kg	5,74 kg	7,30 kg
Gewicht der Ständerbaugruppe	1,79 kg	3,06 kg	3,54 kg

Umgebungseigenschaften

Konformität mit Standards	
<ul style="list-style-type: none"> • ENERGY STAR-zertifizierter Monitor. • EPEAT-registriert, wo zutreffend. EPEAT-Registrierung variiert je nach Land. Den Registrierungsstatus je nach Land entnehmen Sie bitte https://www.epeat.net. • TCO- und TCO-Edge-zertifizierte Anzeigegeräte. • RoHS-konform. • BFR/PVC-freier Monitor (mit Ausnahme externer Kabel). • Erfüllt Leckstrom-Anforderungen nach NFPA 99. • Arsenfreies Glas und kein Einsatz von Quecksilber nur für den Bildschirm. 	
Temperatur	
Betrieb	0 bis 40°C
Nicht im Betrieb	-20 bis 60°C
Feuchtigkeit	
Betrieb	10 bis 80% (nicht kondensierend)
Nicht im Betrieb	5 bis 90 % (nicht kondensierend)
Höhe	
Betrieb	5,000 m (maximal)
Nicht im Betrieb	12,192 m (maximal)
Wärmeableitung	
C2422HE	665,37 BTU/hour (maximal) 61,42 BTU/hour (Eingeschalteter Modus)
C2722DE	716,55 BTU/hour (maximal) 90,42 BTU/hour (Eingeschalteter Modus)
C3422WE	750,67 BTU/hour (maximal) 108,44 BTU/hour (Eingeschalteter Modus)



Pinbelegungen

DP-Anschluss (Eingang)

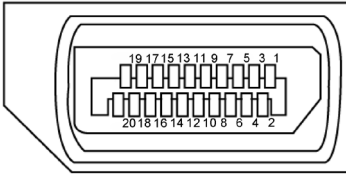

Pin-Nummer	20 polig Seite des angeschlossenen Signalkabels
1	ML3 (n)
2	Erde
3	ML3 (p)
4	ML2 (n)
5	Erde
6	ML2 (p)
7	ML1 (n)
8	Erde
9	ML1 (p)
10	ML0 (n)
11	Erde
12	ML0 (p)
13	Konfig 1
14	Konfig 2
15	AUX-Kanal (p)
16	Erde
17	AUX-Kanal (n)
18	Hot-Plug-Erkennung
19	Zurück
20	DP-Strom



DP-Anschluss (Ausgang)

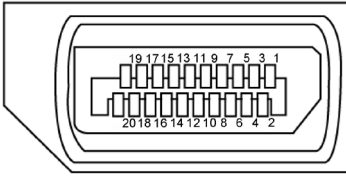

Pin-Nummer	20 polig Seite des angeschlossenen Signalkabels
1	ML0 (p)
2	Erde
3	ML0 (n)
4	ML1 (p)
5	Erde
6	ML1 (n)
7	ML2 (p)
8	Erde
9	ML2 (n)
10	ML3 (p)
11	Erde
12	ML3 (n)
13	Konfig 1
14	Konfig 2
15	AUX-Kanal (p)
16	Erde
17	AUX-Kanal (n)
18	Hot-Plug-Erkennung
19	Zurück
20	DP-Strom



HDMI-Anschluss

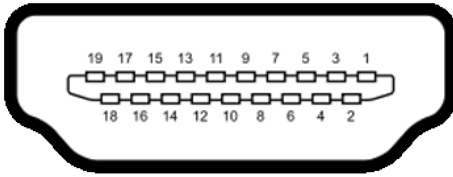

Pin-Nummer	19 polig Seite des angeschlossenen Signalkabels
1	TMDS DATA 2+
2	TMDS DATA 2 SHIELD
3	TMDS DATA 2-
4	TMDS DATA 1+
5	TMDS DATA 1 SHIELD
6	TMDS DATA 1-
7	TMDS DATA 0+
8	TMDS DATA 0 SHIELD
9	TMDS DATA 0-
10	TMDS CLOCK+
11	TMDS CLOCK SHIELD
12	TMDS CLOCK-
13	CEC
14	Reserved (N.C. on device)
15	DDC CLOCK (SCL)
16	DDC DATA (SDA)
17	DDC/CEC Ground
18	+5 V POWER
19	HOT PLUG DETECT



USB-Typ-C-Anschluss

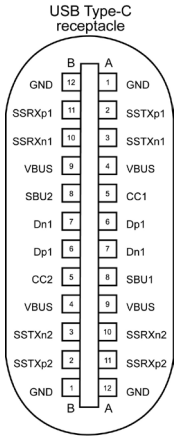



typically connected to a charger through a Type-C cable

Kontakt	Signalbelegung	Kontakt	Signalbelegung
A1	GND	B12	GND
A2	SSTXp1	B11	SSRXp1
A3	SSTXn1	B10	SSRXn1
A4	VBUS	B9	VBUS
A5	CC1	B8	SBU2
A6	Dp1	B7	Dn1
A7	Dn1	B6	Dp1
A8	SBU1	B5	CC2
A9	VBUS	B4	VBUS
A10	SSRXn2	B3	SSTXn2
A11	SSRXp2	B2	SSTXp2
A12	GND	B1	GND





Universal Serial Bus (USB) Schnittstelle

Dieser Abschnitt liefert Ihnen Informationen über die an Ihrem Monitor verfügbaren USB-Ports.

HINWEIS: Bis zu 2 A am USB-Downstream-Anschluss (Anschluss mit dem Akkusymbol ) mit Geräten, die mit Battery Charging Rev. 1.2 konform sind; bis zu 0,9 W an den anderen USB-Downstream-Anschlüssen. Bis zu 3 A am USB-Type-C-Downstream-Anschluss (Anschluss mit Symbol ) mit 5-V- / 3-A-konformen Geräten.

Ihr Computer hat die folgenden USB-Ports:

- 2 Upstream - an der Rückseite.
- 4 Downstream - 2 an der Unterseite, 2 an der Rückseite.
- Ladeanschluss – die Ports mit  -Akkusymbol unterstützen schnelle Aufladung, falls das Gerät BC 1.2-kompatibel ist. Der USB-Type-C-Downstream-Anschluss mit Symbol  unterstützt Schnellladefunktion, wenn das Gerät mit 5 V / 3 A kompatibel ist.

HINWEIS: Die USB-Anschlüsse des Monitors funktionieren nur, wenn der Monitor eingeschaltet oder im Bereitschaftsmodus ist. Ein im Bereitschaftsmodus, falls im Bereitschaftsmodus das USB-Kabel (Type-C zu Type-C) angeschlossen ist, funktionieren die USB-Anschlüsse normal. Andernfalls befolgen Sie die OSD-Einstellung von Sonstige USB-Aufladung, falls die Einstellung „Ein im Bereitschaftsmodus“ ist. Anschließend funktioniert USB normal, andernfalls ist USB deaktiviert. Wenn Sie den Monitor aus- und dann wieder einschalten, dauert es möglicherweise einige Sekunden, bis die angeschlossenen Peripheriegeräte wieder normal funktionieren.

Übertragungsgeschwindigkeit	Datenrate	Maximale Leistungsaufnahme (je Anschluss)
super speed	5 Gb/s	4,5 W
High-Speed	480 Mb/s	2,5 W
Full-Speed	12 Mb/s	2,5 W



USB-Upstream-Anschluss

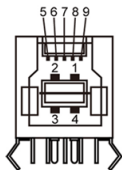

PIN-Nummer	Signalbezeichnung
1	VBUS
2	D-
3	D+
4	Erde
5	StdB_SSTX-
6	StdB_SSTX+
7	GND_DRAIN
8	StdB_SSRX-
9	StdB_SSRX+
Hülle	Abschirmung

USB-Downstream-Anschluss

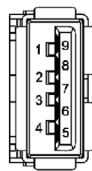

PIN-Nummer	Signalbezeichnung
1	VBUS
2	D-
3	D+
4	Erde
5	StdA_SSRX-
6	StdA_SSRX+
7	GND_DRAIN
8	StdA_SSTX-
9	StdA_SSTX+
Hülle	Abschirmung



RJ45-Anschluss (Anschlussseite)

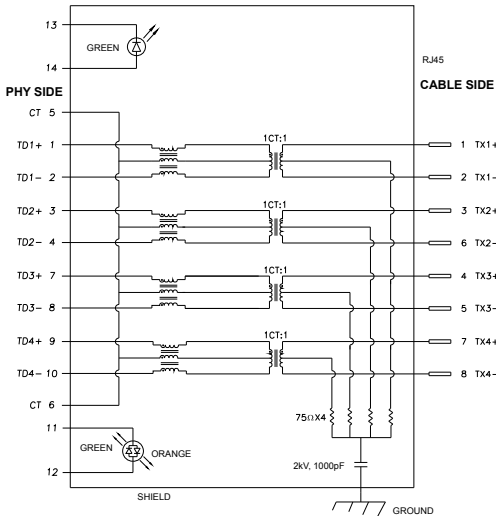

Pin	Signalname	Pin	Signalname
1	TD1 +	8	TD3 -
2	TD1 -	9	TD4 +
3	TD2 +	10	TD4 -
4	TD2 -	11	GREEN_OR-ANGE
5	CT	12	GREEN_OR-ANGE
6	CT	13	GREEN
7	TD3 +	14	GREEN

Treiberinstallation

Installieren Sie den für Ihr System verfügbaren Realtek-USB-GBE-Ethernet-Controller-Treiber. Diesen können Sie unter <https://www.dell.com/support> im Abschnitt „Treiber und Download“ herunterladen.

Netzwerk (RJ45) Datenrate über USB-C bei 1000 Mb/s.

HINWEIS: Dieser LAN-Anschluss ist 1000Base-T-IEEE 802.3az-konform, unterstützt Durchschleifen der MAC-Adresse (MAPT) (auf das Etikett des Modells gedruckt), Wake-On-WAN (WOL) aus dem Bereitschaftsmodus (nur S3) und UEFI* PXE-Boot-Funktion [UEFI-PXE-Boot wird an Desktop-PCs von Dell nicht unterstützt (außer bei OptiPlex 7090/3090 Ultra Desktop)]. Diese 3 Funktionen variieren je nach BIOS-Einstellung und Betriebssystemversion. Funktionalität kann bei Nicht-Dell-PCs variieren.

*UEFI steht für Unified Extensible Firmware Interface.



Status der RJ-45-Anschluss-LED:



LED	Farbe	Beschreibung
Rechte LED	Bernsteinfarben oder grün	Geschwindigkeitsanzeige: <ul style="list-style-type: none">• Bernsteinfarben eingeschaltet - 1000 Mb/s• Grün eingeschaltet - 100 Mb/s• Aus - 10 Mb/s
Linke LED	Grün	Verbindungs- / Aktivitätsanzeige: <ul style="list-style-type: none">• Blinkt - Aktivität am Anschluss.• Leuchtet grün - Verbindung wird hergestellt.• Aus - Verbindung ist nicht hergestellt.

 **HINWEIS:** RJ45-Kabel ist kein mitgeliefertes Standardzubehör.



Plug-and-Play

Sie können den Monitor in jedem Plug-and-Play-kompatiblen System installieren. Der Monitor liefert dem Computersystem über Display-Data-Channel- (DDC) Protokolle automatisch seine Extended Display Identification Data (EDID), sodass der Computer sich selbst konfigurieren und die Monitoreinstellungen optimieren kann. Die meisten Monitorinstallationen sind automatisch; Sie können bei Bedarf verschiedene Einstellungen wählen. Weitere Informationen über die Änderung der Monitoreinstellungen finden Sie unter **Monitor bedienen**.

Qualitäts- und Pixelrichtlinie des LCD-Monitors

Während der Herstellung eines LCD-Monitors kann es vorkommen, dass ein oder mehrere Pixel dauerhaft in einem festen Zustand verbleiben. Dies ist kaum zu sehen und wirkt sich nicht auf Anzeigequalität oder Nutzbarkeit aus. Weitere Informationen zur Pixelrichtlinie von LCD-Monitoren finden Sie auf der Dell-Support-Seite unter: <https://www.dell.com/pixelguidelines>.



Ergonomie

△ **ACHTUNG: Unsachgemäße oder längere Nutzung der Tastatur kann zu Verletzungen führen.**

△ **ACHTUNG: Längere Bildschirmarbeit kann die Augen überlasten.**

Beachten Sie für Komfort und Effizienz folgende Richtlinien bei der Einrichtung und Verwendung Ihrer Computer-Workstation:

- Positionieren Sie Ihren Computer so, dass sich Monitor und Tastatur beim Arbeiten direkt vor Ihnen befinden. Es gibt besondere Ablagen im Handel, die Ihnen bei der richtigen Positionierung Ihrer Tastatur helfen.
- Zur Reduzierung der Belastung von Augen und Nacken/Armen/Rücken/Schultern durch langes Sitzen am Monitor empfehlen wir:
 1. Stellen Sie den Bildschirm in einem Abstand von ca. 50 bis 70 cm von Ihren Augen entfernt auf.
 2. Nach längerer Arbeit am Monitor sollten Sie häufig blinzeln, um Ihre Augen zu befeuchten, oder feuchten Sie Ihre Augen mit Wasser an.
 3. Machen Sie alle zwei Stunden eine 20-minütige Pause.
 4. Blicken Sie während der Pausen von Ihrem Monitor weg und fokussieren Sie mindestens 20 Sekunden lang ein 6 m entferntes Objekt.
 5. Machen Sie während der Pausen Dehnübungen, um Nacken, Arme, Rücken und Schultern zu entspannen.
- Stellen Sie sicher, dass sich der Monitorbildschirm auf Augenhöhe oder geringfügig darunter befindet, wenn Sie vor dem Monitor sitzen.
- Passen Sie die Neigung des Monitors, seine Kontrast- und Helligkeitseinstellungen an.
- Passen Sie die Umgebungsbeleuchtung (Deckenbeleuchtung, Tischleuchten sowie Vorhänge oder Jalousien an Fenstern in der Nähe) so an, dass Reflexionen und Blendlicht am Monitorbildschirm minimiert werden.
- Verwenden Sie einen Stuhl, bei dem der untere Rücken ausreichend gestützt wird.
- Achten Sie bei Verwendung von Tastatur oder Maus darauf, Ihre Unterarme horizontal und Ihre Handgelenke in einer neutralen, bequemen Position zu halten.
- Lassen Sie immer Platz zum Ausruhen Ihrer Hände, während Sie Tastatur oder Maus verwenden.
- Lassen Sie Ihre Oberarme natürlich auf beiden Seiten ruhen.
- Stellen Sie sicher, dass Ihre Füße flach auf dem Boden ruhen.



- Achten Sie beim Sitzen darauf, dass das Gewicht Ihrer Beine auf Ihren Füßen liegt und nicht auf dem vorderen Bereich Ihres Stuhls. Passen Sie die Höhe Ihres Stuhls an oder nutzen Sie zur Wahrung einer angemessenen Haltung eine Fußablage, falls erforderlich.
- Variieren Sie Ihre Arbeitsaktivitäten. Versuchen Sie, Ihre Arbeit so zu organisieren, dass Sie nicht längere Zeit sitzend arbeiten müssen. Versuchen Sie, regelmäßig aufzustehen und herumzulaufen.
- Halten Sie den Bereich unter Ihrem Tisch frei von Hindernissen und Kabeln bzw. Netzkabeln, die ein komfortables Sitzen verhindern oder eine potenzielle Stolpergefahr darstellen könnten.

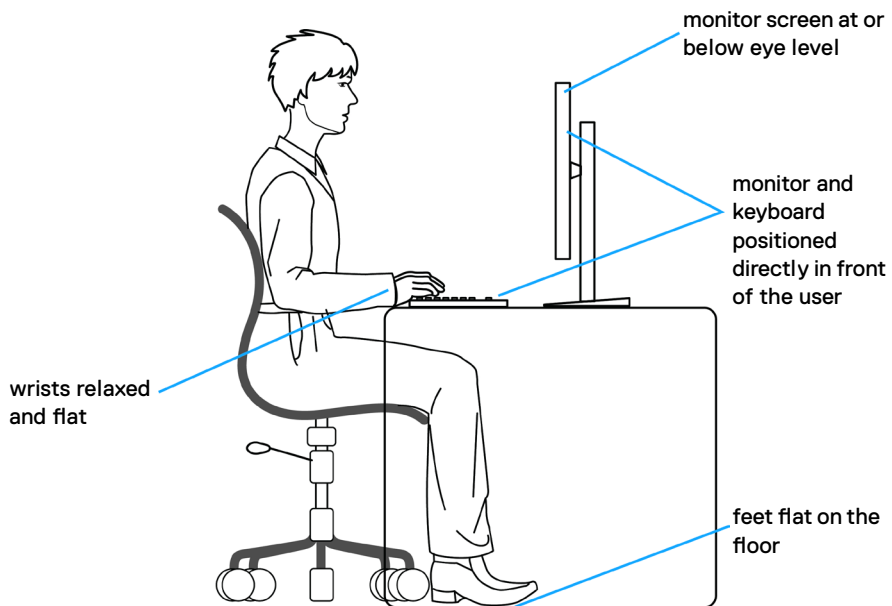

Display handhaben und transportieren

Achten Sie beim Anheben oder Transportieren des Monitors auf eine sorgfältige Handhabung, befolgen Sie die nachstehenden Richtlinien:

- Schalten Sie Computer und Monitor aus, bevor Sie den Monitor bewegen oder anheben.
- Trennen Sie alle Kabel vom Monitor.
- Platzieren Sie den Monitor im Originalkarton mit den ursprünglichen Verpackungsmaterialien.
- Halten Sie die Unterkante und Seite des Monitors sicher fest, ohne übermäßigen Druck beim Anheben oder Bewegen auf den Monitor auszuüben.

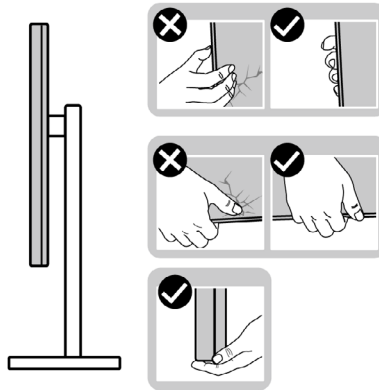

- Achten Sie beim Anheben oder Bewegen des Monitors darauf, dass der Bildschirm von Ihnen weg zeigt. Drücken Sie zur Vermeidung von Kratzern bzw. Schäden nicht auf den Anzeigebereich.

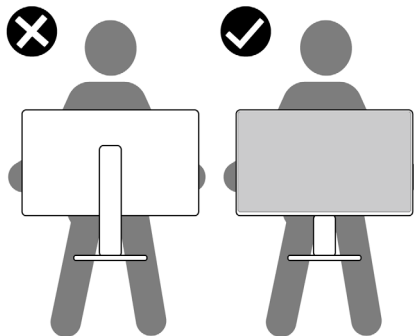

- Vermeiden Sie beim Transportieren des Monitors plötzliche Stöße oder Vibrationen.



- Drehen Sie den Monitor beim Anheben oder Bewegen nicht verkehrt herum, während Sie Ständer oder Basis halten. Andernfalls könnte der Monitor herunterfallen und Verletzungen verursachen.

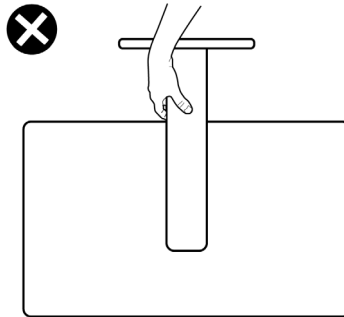

Wartungsanweisungen

Ihren Monitor reinigen

- ⚠ **WARNUNG:** Ziehen Sie vor Reinigung des Monitors das Monitornetzkabel aus der Steckdose.
- ⚠ **ACHTUNG:** Lesen und befolgen Sie die [Sicherheitshinweise](#), bevor Sie den Monitor reinigen.



Befolgen Sie für bewährte Verfahren beim Auspacken, Reinigen oder Handhaben Ihres Monitors die Anweisungen in der nachstehenden Liste:

- Feuchten Sie zur Reinigung Ihres antistatischen Bildschirms ein weiches, sauberes Tuch mit etwas Wasser an. Verwenden Sie nach Möglichkeit ein spezielles Bildschirmreinigungstuch oder eine für antistatische Beschichtungen geeignete Lösung. Verzichten Sie auf Benzin, Verdünner, Ammoniak, scheuernde Reiniger und Druckluft.
- Reinigen Sie den Monitor mit einem leicht angefeuchteten, weichen Tuch. Verwenden Sie keine Reinigungsmittel, da diese einen milchigen Film auf dem Monitor zurücklassen können.
- Falls Sie beim Auspacken Ihres Monitors weißes Pulver bemerken, wischen Sie dieses mit einem Tuch ab.
- Gehen Sie vorsichtig mit Ihrem Monitor vor, da Kratzer bei dunklen Monitoren auffälliger sind als bei hellen.
- Verwenden Sie zur Wahrung optimaler Bildqualität an Ihrem Monitor einen sich dynamisch ändernden Bildschirmschoner oder schalten Sie Ihren Monitor bei Nichtbenutzung aus.



Monitor aufstellen

Ständer anschließen

-  **HINWEIS:** Ständer und Basis sind bei Lieferung des Monitors ab Werk nicht angebracht.
-  **HINWEIS:** Die folgenden Anweisungen gelten nur für den mit Ihrem Monitor gelieferten Ständer. Falls Sie einen separat erworbenen Ständer anschließen möchten, befolgen Sie die mit dem entsprechenden Ständer gelieferten Anweisungen.

So befestigen Sie den Monitorständer:

1. Richten Sie den Ständer an der Basis aus.
2. Öffnen Sie den Schraubgriff an der Unterseite der Basis und drehen Sie ihn zur Fixierung der Ständerbaugruppe im Uhrzeigersinn.
3. Schließen Sie den Schraubgriff.

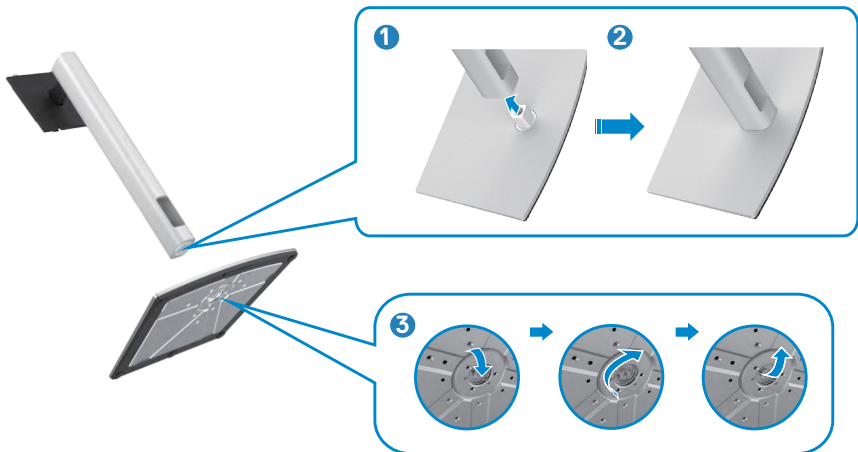

- 4.** Öffnen Sie die Schutzabdeckung am Monitor, damit Sie auf den VESA-Steckplatz am Monitor zugreifen können.



- 5.** Schieben Sie die Riegel am Ständer in die Steckplätze an der rückseitigen Abdeckung des Displays und drücken Sie die Ständerbaugruppe nach unten, damit sie einrastet.



6. Halten Sie den Ständer und heben Sie den Monitor vorsichtig an, platzieren Sie ihn dann auf einem flachen Untergrund.



HINWEIS: Halten Sie den Ständer beim Anheben des Monitors sicher fest, damit keine versehentlichen Schäden auftreten.

7. Heben Sie die Schutzabdeckung vom Monitor an.

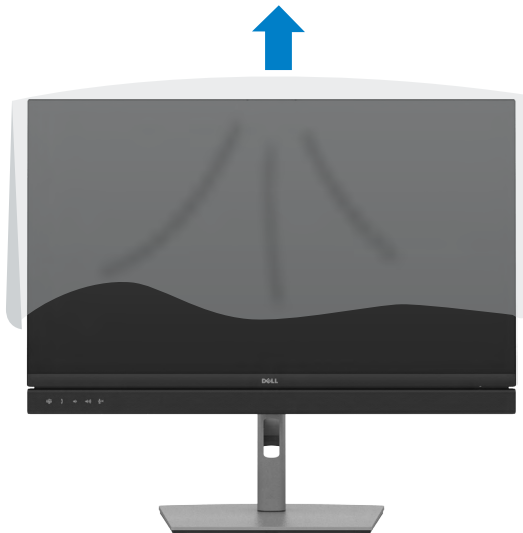

Neigen, schwenken und Höhe verstellen

 **HINWEIS:** Die folgenden Anweisungen gelten nur für den mit Ihrem Monitor gelieferten Ständer. Falls Sie einen separat erworbenen Ständer anschließen möchten, befolgen Sie die mit dem entsprechenden Ständer gelieferten Anweisungen.

Neigen, schwenken und Höhe verstellen

Wenn der Ständer am Monitor angebracht ist, können Sie den Monitor in den komfortabelsten Blickwinkel neigen.

C2422HE

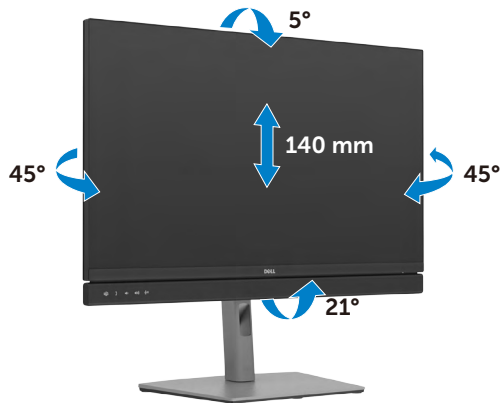

C2722DE

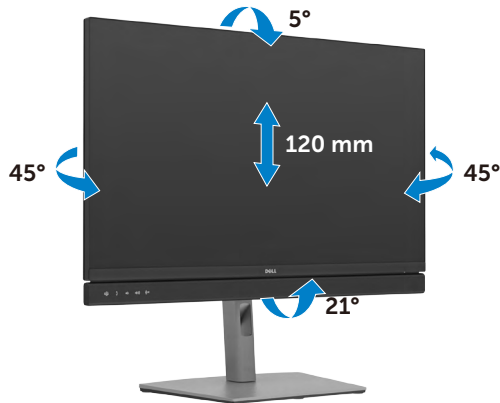

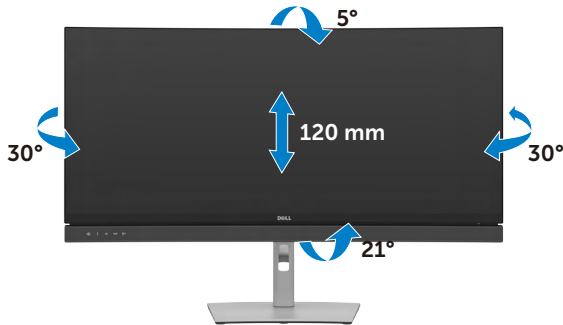

HINWEIS: Der Ständer ist bei Lieferung des Monitors ab Werk nicht angebracht.

Display drehen(Nur C2422HE/C2722DE)

Ziehen Sie das Display vor dem Drehen vertikal bis zur Oberseite des Ständers aus, neigen Sie das Display dann so weit wie möglich nach hinten, damit es nicht gegen die Unterkante des Displays stößt.



HINWEIS: Wechseln Sie die Anzeigeeinstellung an Ihrem Dell-Computer beim Drehen des Displays zwischen Hoch- und Querformat, indem Sie den aktuellsten Grafikkartentreiber herunterladen und installieren. Rufen Sie zum Herunterladen <https://www.dell.com/support/drivers> auf und suchen Sie nach dem geeigneten Treiber.

HINWEIS: Wenn sich das Display im Hochformat befindet, vermindert sich bei Verwendung grafikintensiver Anwendungen, bspw. bei 3D-Spielen, möglicherweise die Leistung.



Anzeigeeinstellungen nach der Drehung an Ihrem Computer konfigurieren(Nur C2422HE/C2722DE)

Schließen Sie nach Drehen des Displays die nachstehenden Schritte zur Konfiguration der Anzeigeeinstellungen an Ihrem Computer ab.

 **HINWEIS: Wenn Sie den Monitor mit einem Computer einer anderen Marke als Dell nutzen, rufen Sie die Webseite des Grafikkartenhersteller oder die Webseite des Computerherstellers auf, um zu erfahren, wie Sie den Inhalt Ihrer Anzeige drehen können.**

So konfigurieren Sie die Anzeigeeinstellungen:

1. Klicken Sie mit der rechten Maustaste auf den **Desktop**, klicken Sie dann auf **Properties (Eigenschaften)**.
2. Wählen Sie das Register **Settings (Einstellungen)** und klicken Sie auf **Advanced (Erweitert)**.
3. Falls Sie eine AMD-Grafikkarte haben, wählen Sie das Register **Rotation (Drehung)** und stellen Sie die gewünschte Drehung ein.
4. Falls Sie eine **nVidia**-Grafikkarte haben, klicken Sie auf das Register **nVidia** und wählen Sie in der Spalte auf der linken Seite **NVRotate**. wählen Sie dann Ihre bevorzugte Drehung.
5. Falls Sie eine Intel®-Grafikkarte haben, wählen Sie das Register Intel graphics (Intel-Grafikkarte), klicken Sie auf **Graphic Properties (Grafikeigenschaften)**, wählen Sie das Register **Rotation (Drehung)** und stellen Sie dann die gewünschte Drehung ein.

 **HINWEIS: Falls Sie die Drehungsoption nicht sehen oder diese nicht richtig funktioniert, rufen Sie <https://www.dell.com/support> auf und laden Sie den aktuellsten Treiber für Ihre Grafikkarte herunter.**



Monitor-Webcam bedienen

Wenn Sie die/das im Monitor integrierte Webcam und Mikrofon nutzen möchten, drücken Sie auf das Webcam-Modul und lassen Sie es los. Das Webcam-Modul springt heraus.

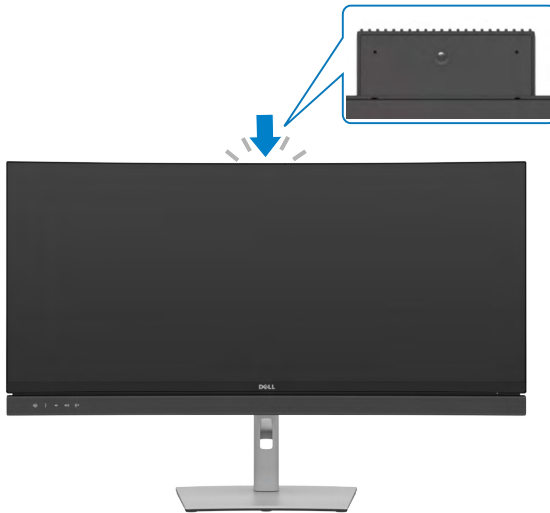

Monitor anschließen

⚠ WARNUNG: Befolgen Sie vor Beginn jeglicher Verfahren in diesem Abschnitt die [Sicherheitshinweise](#).

So verbinden Sie Ihren Monitor mit dem Computer:

1. Schalten Sie Ihren Computer aus.
2. Verbinden Sie das DisplayPort- oder USB-Kabel und das USB-Type-C-Kabel von Ihrem Monitor mit dem Computer.
3. Schalten Sie Ihren Monitor ein.
4. Wählen Sie die richtige Eingangsquelle über das Bildschirmmenü Ihres Monitors und schalten Sie Ihren Computer ein.

📌 HINWEIS: Die Standardeinstellung von C2422HE/C3422WE ist DisplayPort 1.2, die Standardeinstellung von C2722DE ist DisplayPort 1.4. Eine DisplayPort-1.1-Grafikkarte zeigt das Bild möglicherweise nicht normal an. Bitte beachten Sie zum Ändern der Standardeinstellung [„Produktspezifische Probleme – Kein Bild bei Verwendung einer DP-Verbindung mit dem PC“](#).



HDMI-Kabel anschließen (Optional)

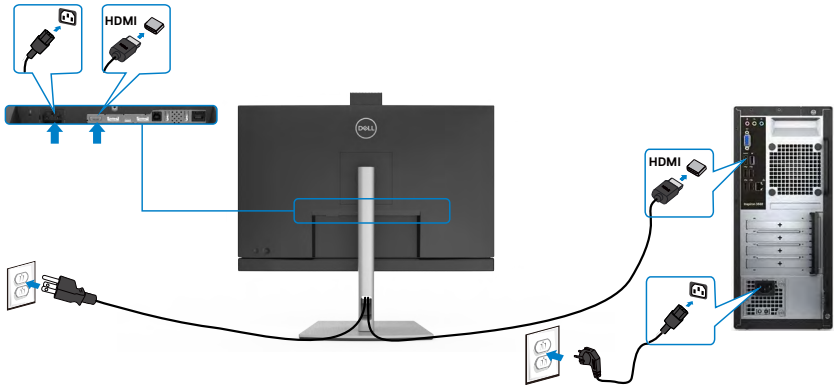

DP-Kabel anschließen

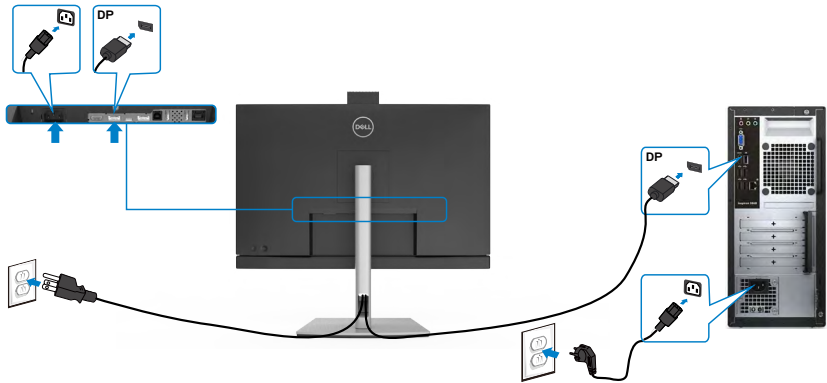

Anschluss des Monitors für DP MST-Funktion (Multi-Stream Transport) (Nur C2422HE/C2722DE)

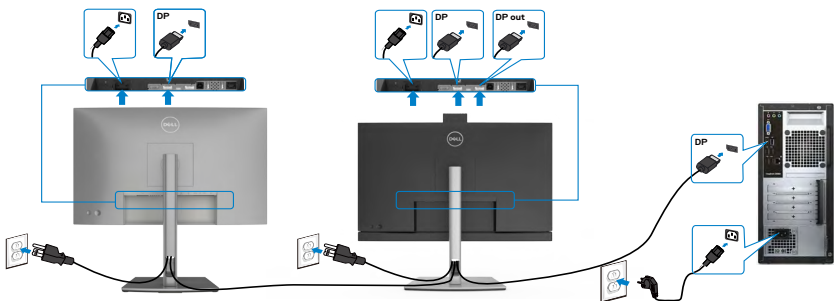

- HINWEIS:** unterstützt die DP-MST-Funktion. Damit Sie diese Funktion nutzen können, muss Ihre PC-Grafikkarte entsprechend zertifiziert sein: DP1.2 mit MST-Option.
- HINWEIS:** Entfernen Sie bei Verwendung des DP-Ausgangs den Gummistöpsel.
- HINWEIS:** Sie sollten nicht mehrere C2422HE / C2722DE / C3422WE in der DP-MST-Funktion verbinden.

USB-Kabel anschließen

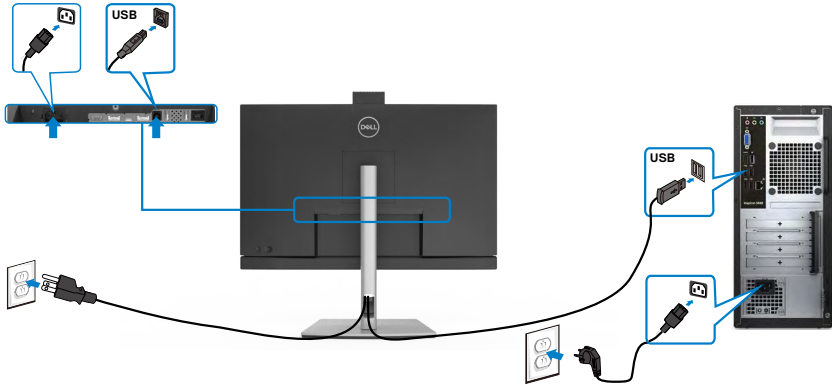

USB-Typ-C-Kabel anschließen

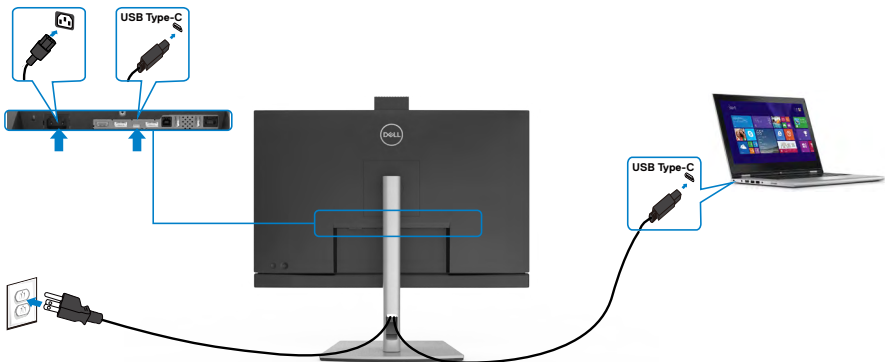

Der USB-Type-C-Anschluss an Ihrem Monitor:

- Kann abwechselnd als USB Type-C, DisplayPort 1.4 (C2722DE) oder DisplayPort 1.2 (C2422HE/C3422WE) genutzt werden.
- Unterstützt USB Power Delivery (DP) mit Produkten bis 90 W.



HINWEIS: Unabhängig vom Strombedarf / von der tatsächlichen Leistungsaufnahme Ihres Laptops oder der verbleibenden Laufzeit des Akkus ist der Monitor C2422HE/C2722DE/C3422WE von Dell darauf ausgelegt, Ihren Laptop mit bis zu 90 W Strom zu versorgen.

Nennleistung (an Laptops mit USB Type-C mit Power Delivery)	Maximale Ladeleistung
45 W	45 W
65 W	65 W
90 W	90 W
130 W	Nicht unterstützt

Monitor für USB-C-Multi-Stream-Transport- (MST) Funktion verbinden(Nur C2422HE/C2722DE)

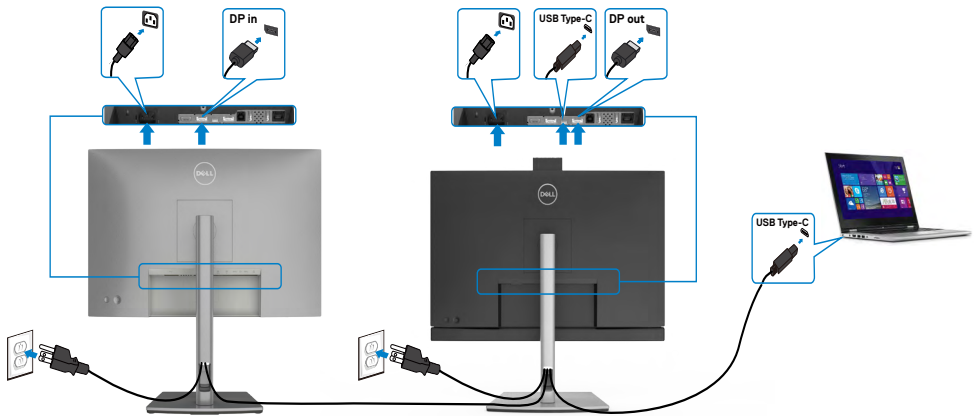

HINWEIS: Die maximale Anzahl unterstützter C2422HE/C2722DE über MST unterliegt der Bandbreite der USB-C-Quelle. Bitte beachten Sie „[Produktspezifische Probleme - Kein Bild bei Verwendung von USB-C MST](#)“.

HINWEIS: Entfernen Sie bei Verwendung des DP-Ausgangs den Gummistöpsel.

HINWEIS: Sie sollten nicht mehrere C2422HE / C2722DE / C3422WE in der DP-MST-Funktion verbinden.



Monitor für RJ45-Kabel verbinden (Optional)

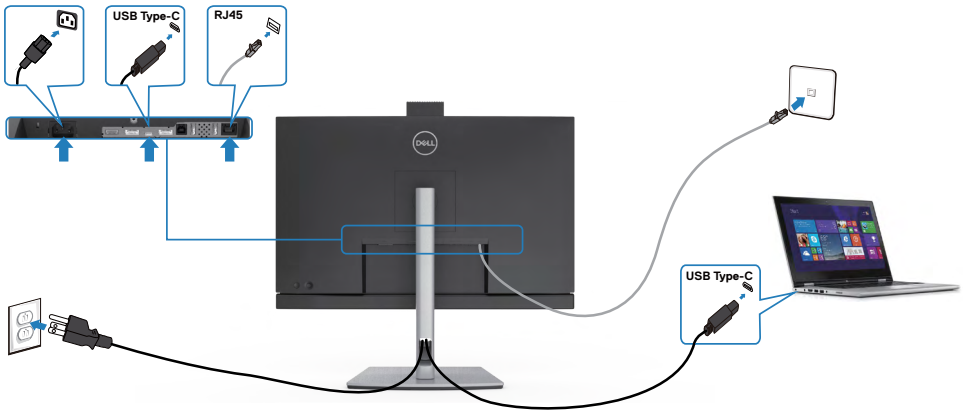

Dell Power Button Sync (DPBS)

- Ihr Monitor verfügt über die Funktion Dell Power Button Sync (DPBS), wodurch Sie den Betriebsstatus des PC-Systems über die Ein-/Austaste des Monitors steuern können. Diese Funktion wird nur mit Dell-Plattformen mit integrierter DPBS-Funktion und nur über die USB-C-Schnittstelle unterstützt.

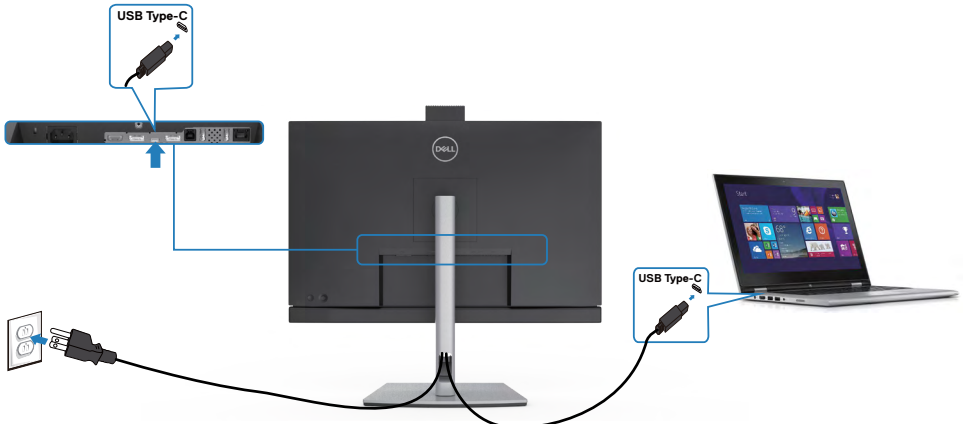

- Damit die DPBS-Funktion beim ersten Mal funktioniert, führen Sie zunächst folgende Schritte an der DPBS-unterstützten Plattform in der **Control Panel (Systemsteuerung)** aus.

Hinweis: DPBS unterstützt nur den USB-C-Upstream-Anschluss.

Rufen Sie **Control Panel (Systemsteuerung)** auf.

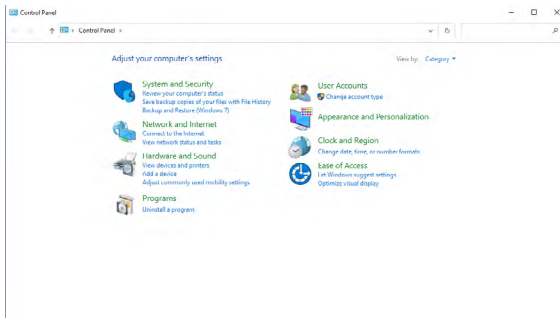

Wählen Sie **Hardware and Sound (Hardware und Sound)** und dann **Power Options (Energieoptionen)**.

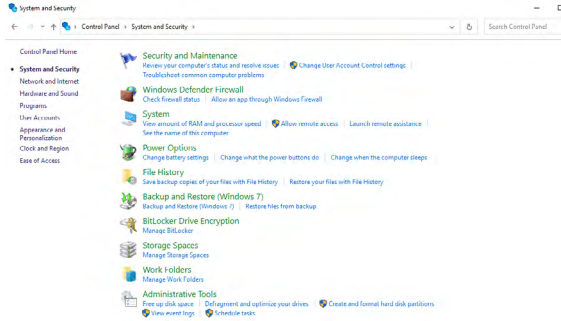

Rufen Sie **System Settings (Systemeinstellungen auf)**.

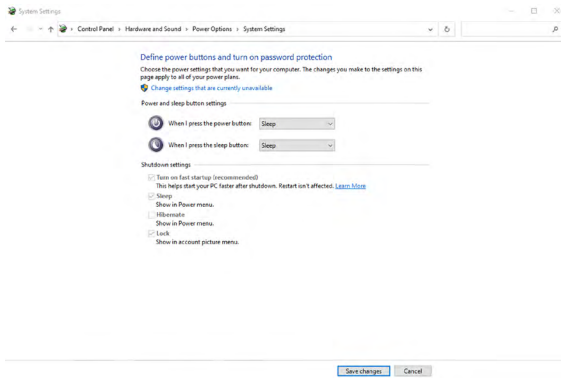

Im Auswahlmönü von **When I press the power button (Beim Drücken des Netzschalters)** stehen einige Optionen zur Auswahl: **Do nothing/Sleep/Hibernate/Shut down (Nichts unternehmen/Energiesparmodus/Ruhezustand/Herunterfahren)**. Wählen Sie **Sleep/Hibernate/Shut down (Energiesparmodus/Ruhezustand/Herunterfahren)**.

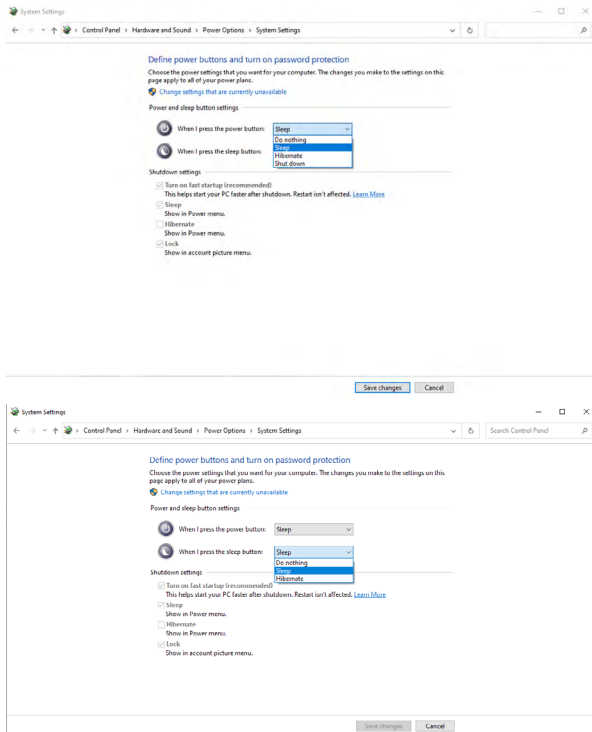

HINWEIS: Wählen Sie nicht **Do nothing (Nichts unternehmen)**, da die Ein-/Austaste des Monitors andernfalls nicht mit dem Betriebsstatus des PC-Systems synchronisiert werden kann.



Monitor zum ersten Mal für DPBS verbinden

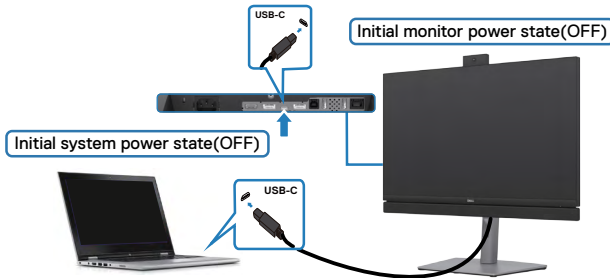

Bei der erstmaligen Einrichtung der DPBS-Funktion:

1. Stellen Sie sicher, dass PC und Monitor ausgeschaltet sind.
2. Drücken Sie zum Einschalten des Monitors die Ein-/Austaste des Monitors.
3. Verbinden Sie das USB-C-Kabel vom PC mit dem Monitor.
4. Sowohl der Monitor als auch der PC schalten sich normal ein, außer bei der Plattform Dell OptiPlex 7090/3090 Ultra.
5. Wenn Sie die Plattform Dell OptiPlex 7090/3090 Ultra verbinden, sehen Sie möglicherweise, dass sich Monitor und PC vorübergehend einschalten. Warten Sie eine Weile (etwa 6 Sekunden) und PC und Monitor schalten sich ein. Wenn Sie die Ein-/Austaste an Monitor oder PC drücken, schalten sich PC und Monitor ein. Der Betriebsstatus des PC-Systems synchronisiert sich mit der Ein-/Austaste des Monitors.

HINWEIS: Sie können den Dell-PC*-Ultra-Plattform über seinen Gleichspannungs-Netzteilanschluss mit Strom versorgen. Alternativ können Sie den Dell-PC*-Ultra-Plattform über das USB-C-Kabel des Monitors via Power Delivery (PD) versorgen; bitte stellen Sie USB-C-Aufladung  90 W auf Ein im Aus-Modus ein.

* Achten Sie darauf, den Dell-PC auf DPBS-Unterstützung zu prüfen.



DPBS-Funktion verwenden

Am USB-C-Kabel wecken

Wenn Sie das USB-C-Kabel anschließen, ist der Status von Monitor/PC wie folgt:

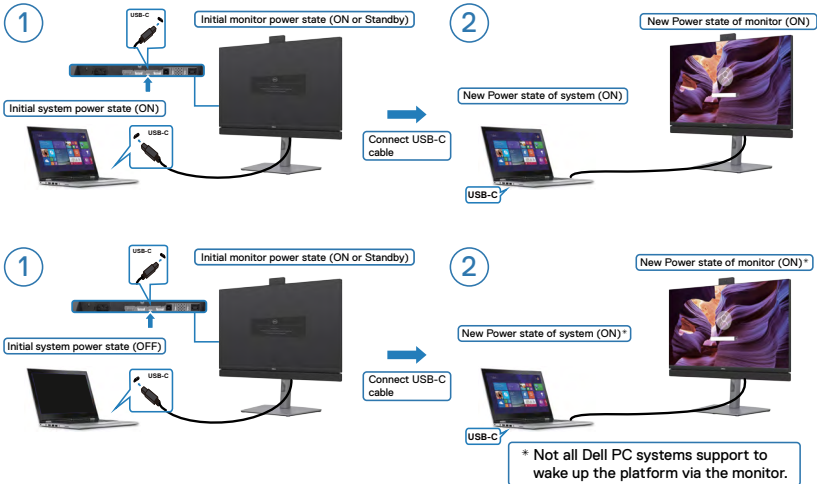

Ein-/Austaste drücken

Wenn Sie die Ein-/Austaste von Monitor oder PC drücken, ist der Status von Monitor/PC wie folgt:

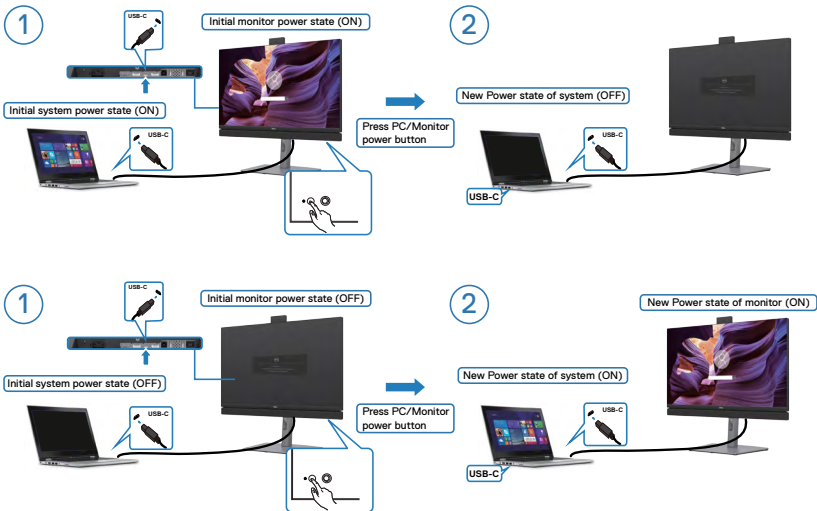

Wenn Monitor und PC eingeschaltet sind, **halten Sie die Ein-/Austaste des Monitors 4 Sekunden gedrückt**. Dadurch werden Sie gefragt, ob Sie den PC herunterfahren möchten.

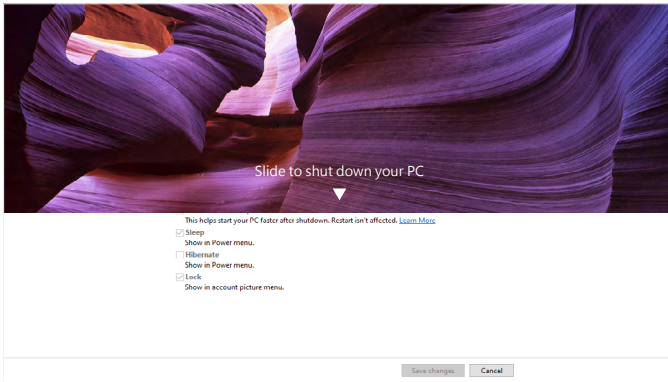
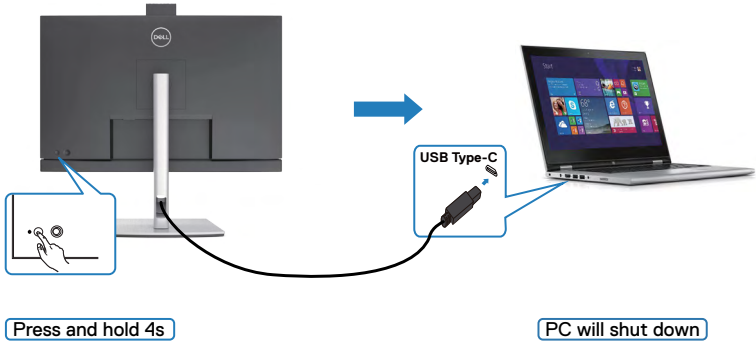

Wenn Monitor und PC eingeschaltet sind, **halten Sie die Ein-/Austaste des Monitors 10 Sekunden gedrückt**. Der PC fährt herunter.

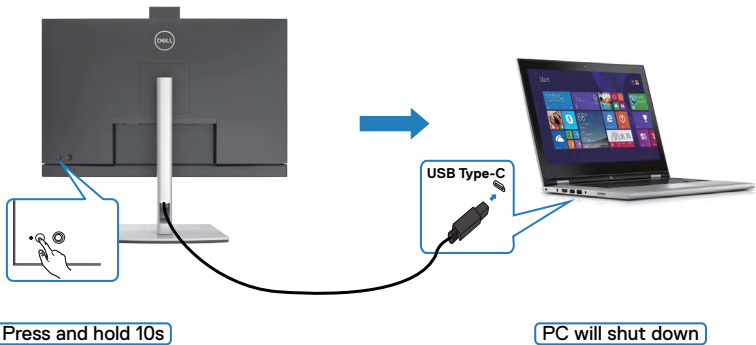

Monitor für die Funktion USB-C Multi-Stream Transport (MST) im DPBS-Modus verbinden (nur C2422HE/C2722DE)

Ein PC ist in einem anfänglich ausgeschalteten Zustand mit zwei Monitoren verbunden, und der Betriebsstatus des PC-Systems wird mit der Ein-/Ausaste von Monitor 1 synchronisiert. Wenn Sie die Ein-/Ausaste von Monitor 1 oder PC drücken, werden sowohl Monitor 1 als auch PC eingeschaltet. Gleichzeitig bleibt Monitor 2 ausgeschaltet. Sie müssen die Ein-/Ausaste an Monitor 2 zum Einschalten manuell drücken.

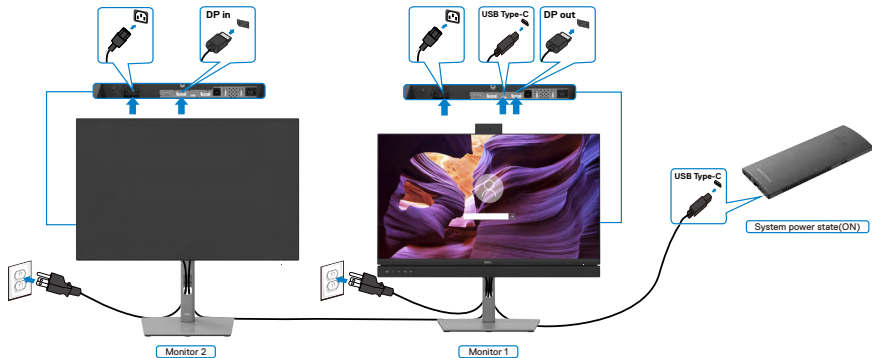

HINWEIS: Beide Monitore müssen Dell-Monitore sein, die DPBS-Funktion unterstützen.

HINWEIS: Sie sollten nicht mehrere C2422HE / C2722DE / C3422WE in der USB-C-MST-Funktion im DPBS-Modus verbinden.

Ebenso ist ein PC in einem anfänglich eingeschalteten Zustand mit zwei Monitoren verbunden, und der Betriebsstatus des PC-Systems wird mit der Ein-/Ausaste von Monitor 1 synchronisiert. Wenn Sie die Ein-/Ausaste von Monitor 1 oder PC drücken, werden sowohl Monitor 1 als auch PC ausgeschaltet. Gleichzeitig bleibt Monitor 2 im Bereitschaftsmodus. Sie müssen die Ein-/Ausaste an Monitor 2 zum Ausschalten manuell drücken.

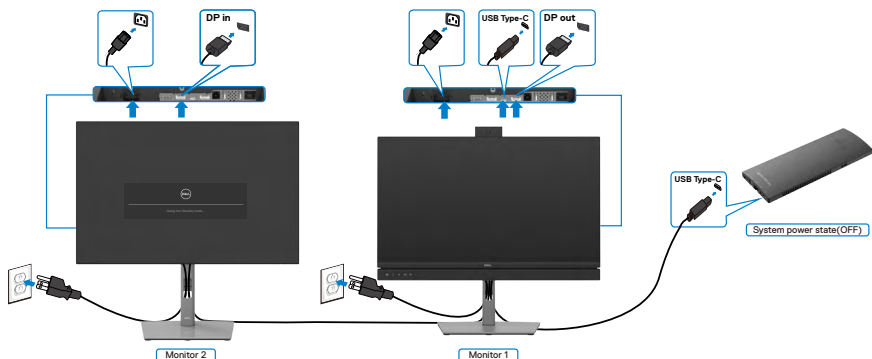

Monitor für USB-C im DPBS-Modus verbinden

Die Plattform Dell OptiPlex 7090 Ultra hat zwei USB-C-Anschlüsse, sodass der Betriebsstatus von Monitor 1 und Monitor 2 mit dem PC synchronisiert werden kann. Während sich der PC und zwei Monitore in einem anfänglich eingeschalteten Zustand befinden, schalten Sie durch Drücken der Ein-/Austaste an Monitor 1 oder Monitor 2 den PC, Monitor 1 und Monitor 2 aus.

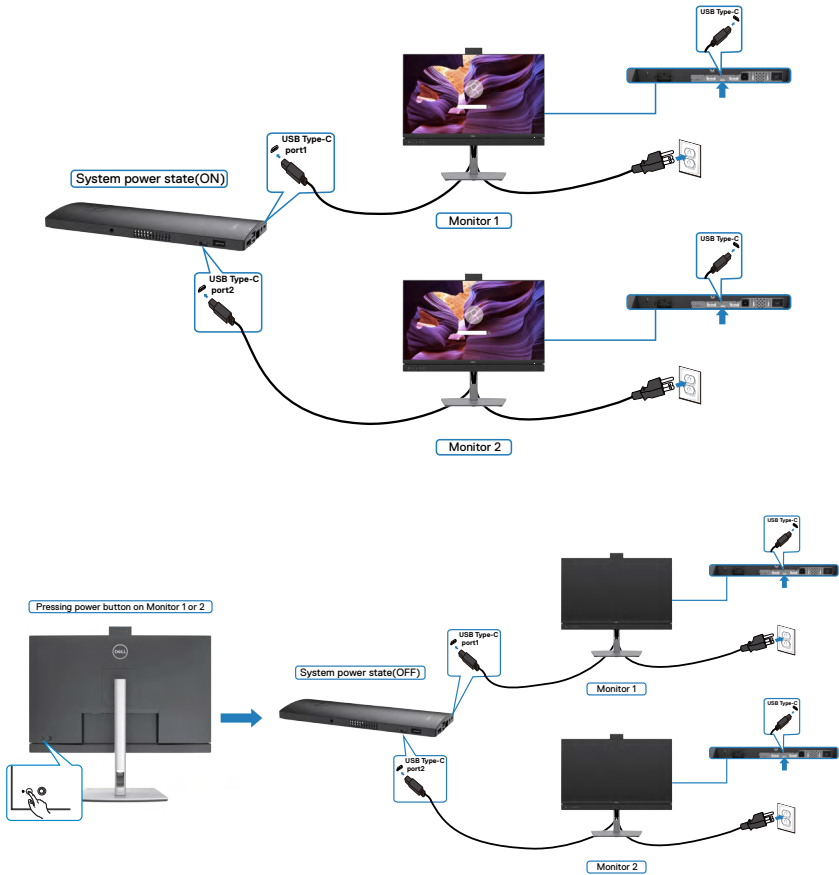

Stellen Sie sicher, dass **USB-C Charging (USB-C-Aufladung)** auf Ein im Aus-Modus eingestellt ist. Während sich der PC und zwei Monitore in einem anfänglich ausgeschalteten Zustand befinden, schalten Sie durch Drücken der Ein-/Austaste an Monitor 1 oder Monitor 2 den PC, Monitor 1 und Monitor 2 ein.

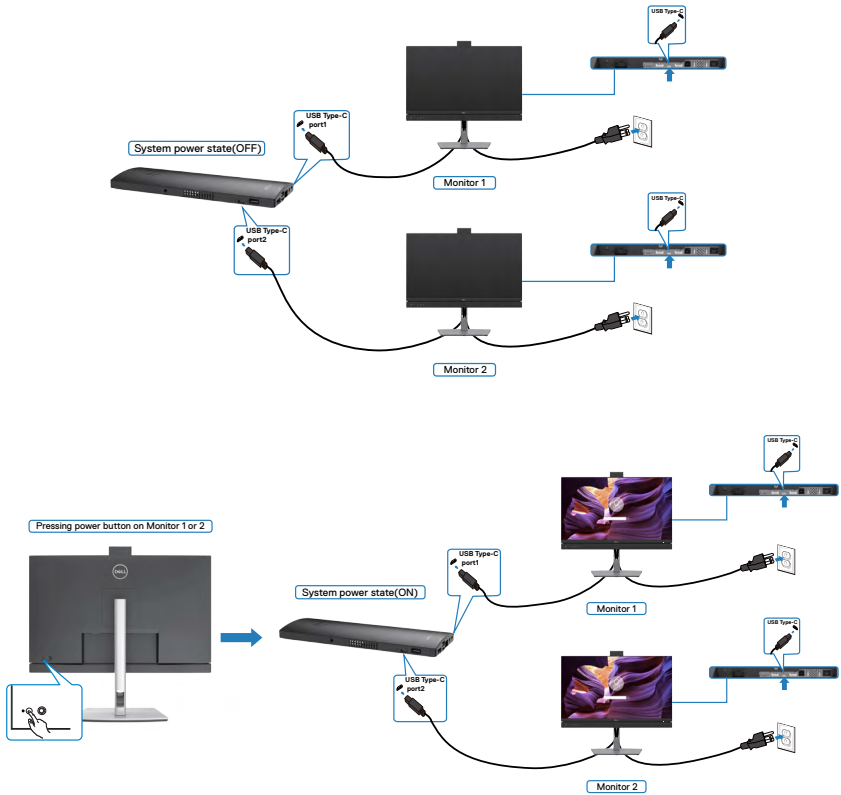

Kabel organisieren



Nach Anschluss aller erforderlichen Kabel an Ihren Monitor und Computer (siehe Ihren [Monitor anschließen](#) zum Kabelanschluss), organisieren Sie alle Kabel wie oben dargestellt.

Monitor mit Kensington-Schloss sichern (optional)

Der Schlitz des Sicherheitsschlosses befindet sich an der Unterseite des Monitors. (Siehe [Steckplatz für Sicherheitsschloss](#))

Weitere Informationen zur Verwendung des Kensington-Schlosses (separat erhältlich) finden Sie in der mit dem Schloss gelieferten Dokumentation.

Sichern Sie den Monitor mit dem Kensington-Sicherheitsschlosse an einem Tisch.

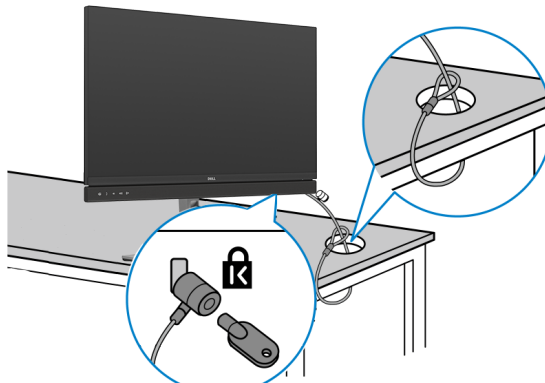

 **HINWEIS: Das Bild dient ausschließlich der Veranschaulichung. Das Aussehen des Schlosses kann abweichen.**



Monitorständer entfernen

⚠ ACHTUNG: Vermeiden Sie beim Entfernen des Ständers Kratzer am LCD-Bildschirm, indem Sie sicherstellen, dass der Monitor auf einem weichen, sauberen Untergrund liegt.

📌 HINWEIS: Die folgenden Anweisungen gelten nur für den mit Ihrem Monitor gelieferten Ständer. Falls Sie einen separat erworbenen Ständer anschließen möchten, befolgen Sie die mit dem entsprechenden Ständer gelieferten Anweisungen.

So entfernen Sie den Ständer:

1. Platzieren Sie den Monitor auf einem weichen Tuch oder Polster.
2. Halten Sie die Ständerfreigabetaste gedrückt.
3. Heben Sie den Ständer an und vom Monitor weg.



Wandmontage (Optional)

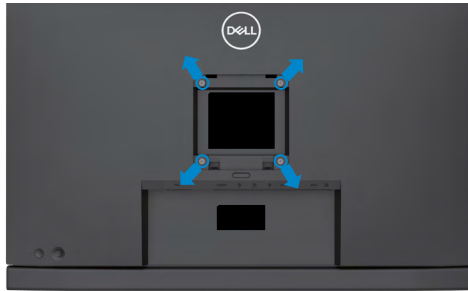

HINWEIS: Verbinden Sie den Monitor mit Schrauben (M4 x 11 mm) am Wandmontageset.

Beachten Sie die mit dem VESA-kompatiblen Wandmontageset gelieferten Anweisungen.

1. Platzieren Sie den Monitor auf einem weichen Tuch oder Polster auf einem stabilen, flachen Tisch.
2. Entfernen Sie den Ständer.
3. Entfernen Sie die vier Schrauben der Kunststoffabdeckung mit einem Kreuzschraubendreher.
4. Befestigen Sie die Montagehalterung aus dem Wandmontageset am Monitor.
5. Montieren Sie den Monitor anhand der mit dem Wandmontageset gelieferten Anweisungen an der Wand.

HINWEIS: Nur zur Verwendung mit UL-, CSA- oder GS-gelisteter Wandmontagehalterung mit einem Mindestgewicht/einer Mindestbelastbarkeit von 17,32 kg (C2422HE) / 22,96 kg (C2722DE) / 29,20 kg (C3422WE).



Monitor bedienen

Monitor einschalten.

Drücken Sie zum Einschalten des Monitors die Taste .

Joystick nutzen

Nehmen Sie Anpassungen an Einstellungen mit dem Joystick an der Rückseite des Monitors vor.



1. Drücken Sie zum Einblenden des Hauptmenüs die Joystick-Taste.
2. Bewegen Sie den Joystick zum Umschalten zwischen Optionen nach oben/ unten/links/rechts.
3. Drücken Sie zum Bestätigen der Einstellungen und zum Verlassen erneut die Joystick-Taste.

Joystick Beschreibung



- Drücken Sie die Taste bei eingeblendetem Menü zum Bestätigen der Auswahl oder zum Speichern der Einstellungen.
- Drücken Sie die Taste bei ausgeblendetem Menü zum Einblenden des Hauptmenüs. Beachten Sie **Auf das Menüsystem zugreifen**.



- Zur direktionalen 2-Wege- (rechts und links) Navigation.
- Zum Aufrufen des Untermenüs nach rechts bewegen.
- Zum Verlassen des Untermenüs nach links bewegen.
- Erhöht (rechts) oder verringert (links) die Parameter des ausgewählten Menüelements.



- Zur direktionalen 2-Wege- (aufwärts und abwärts) Navigation.
 - Schaltet zwischen den Menüelementen um.
 - Erhöht (aufwärts) oder verringert (abwärts) die Parameter des ausgewählten Menüelements.
-







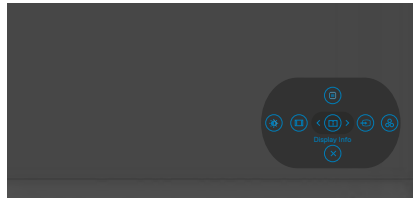

Bedienelemente an der Rückblende verwenden

Passen Sie mit den Bedientasten an der Rückseite des Monitors die Einstellungen an. Während Sie mit diesen Tasten Einstellungen anpassen, erscheint am Bildschirm der numerische Wert der jeweiligen Funktion.



Die folgende Tabelle beschreibt die Tasten an der Rückblende:

Taste an der Rückblende	Beschreibung
1  Menu (Menü)	Mit dieser Menu (Menü) taste blenden Sie die Bildschirmanzeige ein und wählen das Bildschirmmenü. Beachten Sie Auf das Menüsystem zugreifen .
2  Display Info (Anzeigeinformationen)	Wählen Sie mit dieser Taste aus einer Liste mit Display Info (Anzeigeinformationen) .
3  Input Source (Eingangsquelle)	Treffen Sie mit dieser Taste eine Auswahl aus einer Liste mit Eingangssignalen .
4  Preset Modes (Voreingestellte Modi)	Wählen Sie mit dieser Taste aus einer Liste Voreingestellter Farbmodi .
5  Brightness/Contrast (Helligkeit/Kontrast)	Zum direkten Aufrufen der Einstellregler von Brightness/Contrast (Helligkeit/Kontrast) .
6  Aspect Ratio (Seitenverhältnissen)	Wählen Sie mit dieser Taste aus einer Liste mit Aspect Ratio (Seitenverhältnissen) .



Taste an der Rückblende

Beschreibung

- 7 
- Mit dieser Taste können Sie zum Hauptmenü zurückkehren oder das Hauptmenü **Verlassen**.
- Exit (Verlassen)**

OSD-Sperre verwenden

Sie können die Tasten an der Frontblende sperren, um einen Zugriff auf das Bildschirmmenü und/oder die Ein-/Austaste zu verhindern.

Sperren Sie die Tasten mit Hilfe des Menüs Lock (Sperre).

1. Wählen Sie eine der folgenden Optionen.

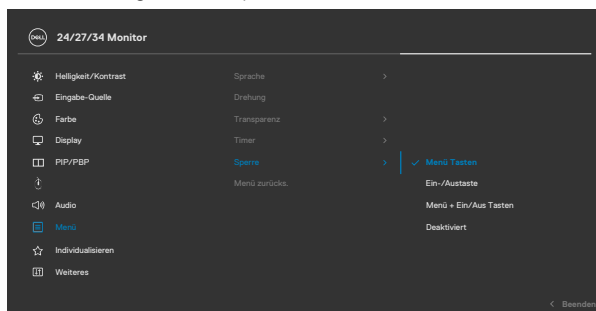

2. Die folgende Meldung erscheint.

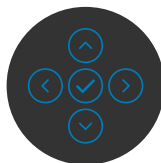

3. Wählen Sie Ja, um die Tasten zu sperren. Sobald die Tasten gesperrt, wird beim Drücken einer beliebigen Taste das Sperrsymbol angezeigt. 





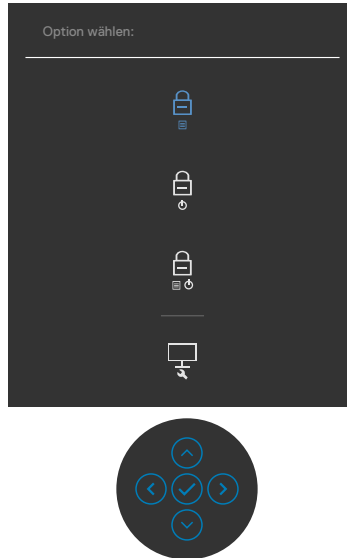

Sperrung der Tasten mit Hilfe des Joysticks.

Wenn Sie die Joystick-Taste für die Navigation nach links vier Sekunden gedrückt halten, blendet sich ein Menü auf dem Bildschirm ein.



Wählen Sie eine der folgenden Optionen:



Optionen	Beschreibung
1 	Wählen Sie diese Option zum Sperren der Bildschirmmenüfunktion.
Menütasten sperren	
2 	Sperren Sie mit dieser Option die Ein-/Austaste. Dadurch wird verhindert, dass der Nutzer den Monitor mit der die Ein-/Austaste ausschaltet.
Ein-/Austaste sperren	
3 	Sperren Sie mit dieser Option das Bildschirmmenü und die Ein-/Austaste, um den Monitor auszuschalten.
Menütasten und Ein-/Austaste sperren	
4 	Führen Sie mit dieser Option die integrierte Diagnose aus, siehe Integrierte Diagnose .
Integrierte Diagnostik	

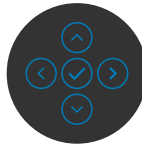
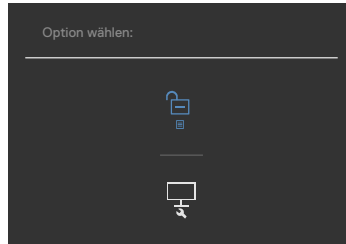

So sperren Sie die Tasten.

Halten Sie die Joystick-Taste für die Navigation nach links vier Sekunden gedrückt halten, bis sich ein Menü auf dem Bildschirm einblendet. Die folgende Tabelle beschreibt die Optionen zur Sperre der Tasten an der Frontblende.









Optionen	DBeschreibung
1  Menütasten freigeben	Mit dieser Option entsperren Sie die Bildschirmmenüfunktion.
2  Ein-/Austaste freigeben	Entsperren Sie mit dieser Option die Ein-/Austaste, um den Monitor auszuschalten.
3  Menütasten und Ein-/Austaste freigeben	Entsperren Sie mit dieser Option das Bildschirmmenü und die Ein-/Austaste, um den Monitor auszuschalten.

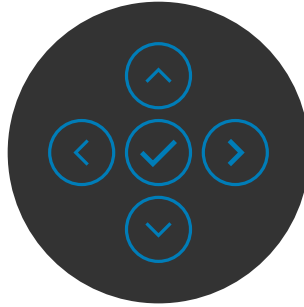

Taste an der-Frontblende

Verwenden Sie zur Anpassung der Bildeinstellungen die Tasten an der Vorderseite des Monitors.





Taste an der -Frontblende	Beschreibung
1   Aufwärts Abwärts	Passen Sie mit den Tasten Aufwärts (erhöhen) und Abwärts (verringern) die Elemente im OSD-Menü an.
2  Zurück	Mit der Taste Zurück kehren Sie zum vorherigen Menü zurück.
3  Weiter	Gehen Sie mit Weiter zur nächsten Ebene oder wählen Sie eine Option aus.
4  Ankreuzen	Mit der Taste Ankreuzen bestätigen Sie Ihre Wahl.





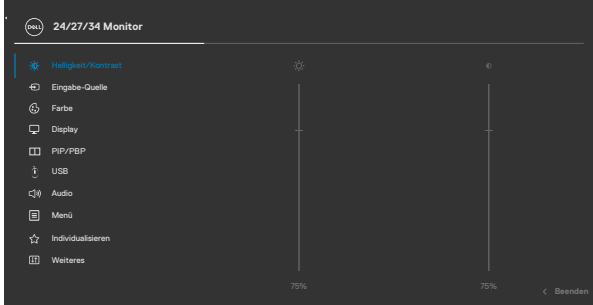

Bildschirmmenü verwenden

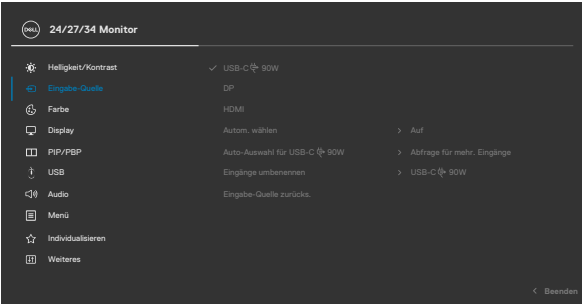

Auf das Menüsystem zugreifen

Symbol	Menü und Untermenüs	Beschreibung
	Brightness/ Contrast (Helligkeit/ Kontrast)	<p>Verwenden Sie dieses Menü zur Aktivierung der Anpassung Helligkeit/Kontrast.</p>  
	Brightness (Helligkeit)	<p>Brightness (Helligkeit) passt die Luminanz der Hintergrundbeleuchtung an (Minimum 0; Maximum 100). Bewegen Sie den Joystick zum Erhöhen der Helligkeit nach oben. Bewegen Sie den Joystick zum Verringern der Helligkeit nach unten.</p>
	Contrast (Kontrast)	<p>Passen Sie zunächst Brightness (Helligkeit) an, passen Sie Contrast (Kontrast) dann nur an, falls eine weitere Anpassung erforderlich ist. Bewegen Sie den Joystick zum Erhöhen des Kontrasts nach oben und zum Verringern des Kontrasts nach unten (zwischen 0 und 100). Die Funktion Contrast (Kontrast) passt den Unterschied zwischen dunklen und hellen Bereichen am Monitor an.</p>



Symbol	Menü und Untermenüs	Beschreibung
	Input Source (Eingangsquelle)	Wählen Sie über das Menü Input Source (Eingangsquelle) zwischen verschiedenen mit Ihrem Monitor verbundenen Videoeingängen.
		
		
	USB-C  90 W	Wählen Sie den USB-C  90 W -Eingang, wenn Sie den analogen Anschluss USB-C  90 W -verwenden. Drücken Sie zum Bestätigen der Auswahl die Joystick-Taste.
	DP	Wählen Sie den DP -Eingang, wenn Sie den Anschluss DP (DisplayPort) nutzen. Drücken Sie zum Bestätigen der Auswahl die Joystick-Taste.
	HDMI	Wählen Sie den Eingang HDMI , wenn Sie den HDMI-Anschluss nutzen. Drücken Sie zum Bestätigen der Auswahl die Joystick-Taste.
	Auto Select (Auto-Auswahl)	Schalten Sie die Funktion ein, damit der Monitor automatisch nach verfügbaren Eingangsquellen suchen kann. Drücken Sie zum Bestätigen der Auswahl die Joystick-Taste.



Symbol	Menü und Untermenüs	Beschreibung
	Atto Select for USB-C  90 W (Auto-Auswahl für USB-C  90 W)	Ermöglicht Ihnen die Einstellung von Auto-Auswahl für USB-Typ-C auf: <ul style="list-style-type: none"> • Aufforderung für mehrere Eingänge: Immer Meldung Wechsel zu USB-Typ-C-Videoeingang immer anzeigen, damit Nutzer entscheiden kann, ob ein Wechsel erfolgen soll • Ja: Scaler wechselt, ohne zu fragen, immer zu USB-Typ-C-Video, wenn USB-Typ-C verbunden ist. • Nein: Scaler wechselt NICHT automatisch von einem anderen verfügbaren Eingang zu USB-Typ-C-Video.
	Rename Inputs (Eingänge umbenennen)	Ermöglicht Ihnen die Umbenennung von Eingängen.
	Reset Input Source (Eingangsquelle rücksetzen)	Setzt alle Einstellungen im Menü Input Source (Eingangsquelle) auf die werkseitigen Standardeinstellungen zurück.



Color (Farbe)

Passen Sie im Menü **Farbe** den Farbeinstellungsmodus an.

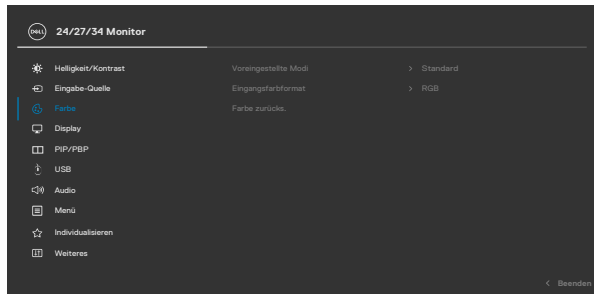



Symbol	Menü und Untermenüs	Beschreibung
	Preset Modes (Voreing-estellter Modus)	Wenn Sie Voreingestellte Modi wählen, können Sie zwischen Standard, Film, Spiel, Warm, Kühl oder Benutzerfarbe wählen.



- **Standard:** Standardfarbeinstellung. Dieser Monitor nutzt ein Bildschirm mit schwachem Blaulicht und ist durch den TÜV zur Reduzierung der Blaulichtausgabe zertifiziert, erzeugt ein angenehmeres und weniger stimulierendes Bild beim Lesen von Bildschirmhalten.
- **Film:** Ideal bei Filmen.
- **Spiel:** Ideal bei den meisten Spielapplikationen.
- **Warm:** Präsentiert Farben bei geringeren Farbtemperaturen. Der Bildschirm erscheint mit einem rötlichen/gelblichen Farbton wärmer.
- **Cool (Kühl):** Präsentiert Farben bei höheren Farbtemperaturen. Der Bildschirm erscheint mit einem bläulichen Farbton kühler.
- **Angepasste Farbe:** Ermöglicht Ihnen die manuelle Anpassung der Farbeinstellungen. Passen Sie mit der Links- und Rechtstaste des Joysticks Rot-, Grün- und Blauwerte an und erstellen Sie Ihren eigenen voreingestellten Farbmodus.

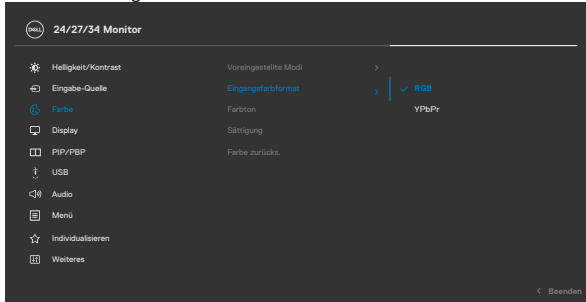

Symbol	Menü und Untermenüs	Beschreibung
	Input Color (Eingangs-farbformat)	<p>Ermöglicht Ihnen die Einstellung des Videoeingangsmodus auf:</p> <ul style="list-style-type: none"> • RGB: Wählen Sie diese Option, falls Ihr Monitor per USB-Typ-C- oder DP-Kabel mit einem Computer (oder DVD-Player) verbunden ist. • YPbPr: Wählen Sie diese Option, wenn Ihr DVD-Player nur YPbPr-Ausgabe unterstützt.
		 <p>The screenshot shows the OSD menu for a '24/27/34 Monitor'. The 'Eingangsfarbformat' (Input Color Format) is currently set to 'RGB'. Other options visible include 'YPbPr'. The menu also shows settings for 'Helligkeit/Kontrast', 'Farbe', 'Sättigung', and 'Farbe zurücksetz.' (Reset Color).</p>
		 <p>A circular dial pad icon with four directional arrows (up, down, left, right) and a central checkmark, indicating navigation controls.</p>
	Hue (Farbton)	<p>Passen Sie den Farbton mit dem Joystick zwischen 0 und 100 an.</p> <p>HINWEIS: Die Farbton-Einstellung ist nur in den Modi Film und Spiel verfügbar.</p>
	Saturation (Sättigung)	<p>Passen Sie die Sättigung mit dem Joystick zwischen 0 und 100 an.</p> <p>HINWEIS: Die Sättigung-Einstellung ist nur in den Modi Film und Spiel verfügbar.</p>
	Reset Color (Farbeinstellungen zurücksetzen)	<p>Setzt die Farbeinstellungen Ihres Monitors auf die werkseitigen Standardeinstellungen zurück.</p>



Symbol	Menü und Untermenüs	Beschreibung
--------	---------------------	--------------



Display (Anzeige)

Passen Sie über das Menü **Display (Anzeige)** das Bild an.

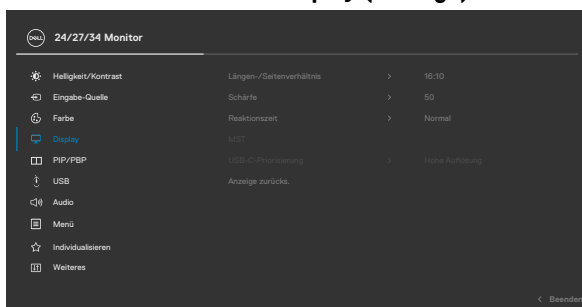

Aspect Ratio (Seitenverhältnis)

C2422HE: Passen Sie das Bildverhältnis auf **16:9, 4:3, 5:4**.

C2722DE: Passen Sie das Bildverhältnis auf **16:9, Auto Resize (Automatische Größenänderung), 4:3, 1:1 an**.

C3422WE: Passen Sie das Bildverhältnis auf **21:9, 4:3, 5:4**.

Sharpness (Schärfe)

Lässt das Bild schärfer oder weicher erscheinen.

Bewegen Sie den Joystick zur Anpassung der Schärfe zwischen 0 und 100 nach oben und unten.

Response Time (Ansprechzeit)

Hiermit können Sie die **Reaktionszeit** auf **Normal** oder **Schnell** setzen.

MST(Nur C2422HE/ C2722DE)

DP Multi Stream Transport, EIN-Schalten aktiviert MST (DP-Ausgang), AUS-Schalten deaktiviert die MST-Funktion.

HINWEIS: Wenn DP/USB-C-Upstream-Kabel und DP-Downstream-Kabel verbunden sind, stellt der Monitor MST automatisch auf Ein ein. Dies erfolgt nach der Werksrücksetzung oder Displayrücksetzung nur einmal.

USB-C Prioritization (USB-C-Priorisierung) (nur C2722DE)

Erlaubt Ihnen, die Priorität anzugeben, um Daten mit hoher Auflösung (Hoher Auflösung) oder hoher Geschwindigkeit (Hohe Datengeschwindigkeit) zu übertragen, wenn Sie den USB-Typ-C-Port/DisplayPort verwenden.

HINWEIS: Wenn Ihr PC keinen eingebauten Akku hat und direkt vom Monitor-USB-Typ-C-Port (wie dem Dell OptiPlex Ultra Desktop) gespeist wird, würde eine direkte Änderung der USB-C-Priorisierung die Stromversorgung vom Monitor zum PC unterbrechen. Bitte stellen Sie **USB-C-Aufladung** auf Ein im Aus-Modus ein.



Symbol	Menü und Untermenüs	Beschreibung
	Reset Display (Anzeige rücksetzen)	Setzt alle Einstellungen im Menü Display (Anzeige) auf die werkseitigen Standardeinstellungen zurück.



PIP/PBP (BiB/ BnB) (C3422WE only)

Diese Funktion ruft ein Fenster auf, das das Bild von einer anderen Eingangsquelle anzeigt.

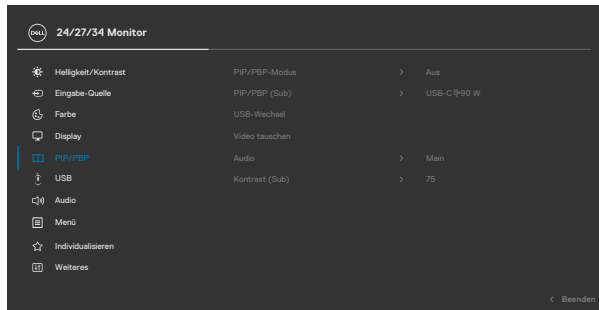

Hauptfenster	Subfenster	
	USB Type-C	DP
USB Type-C	✓	✓
DP	✓	✓

HINWEIS: Die Bilder im BnB-Modus werden in der Mitte des Bildschirms, jedoch nicht im Vollbildmodus angezeigt.





Symbol	Menü und Untermenüs	Beschreibung
--------	---------------------	--------------

PIP/PBP Mode (BiB/BnB-Modus)

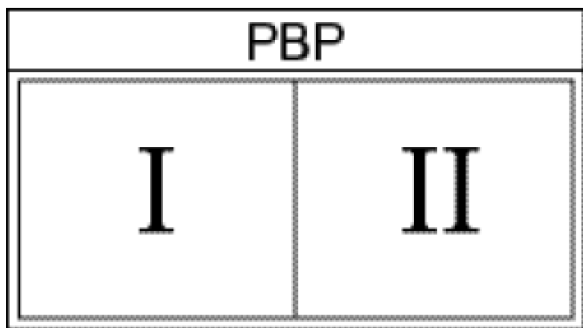
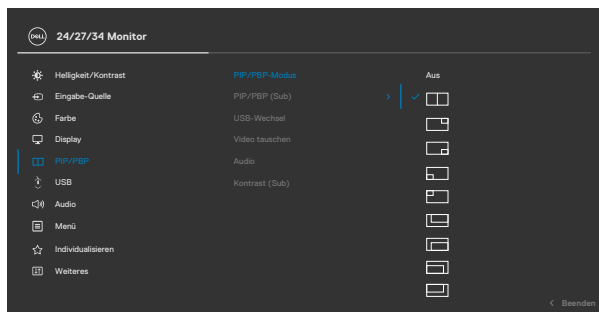
Passt den BiB- oder BnB- (Bild neben Bild) Modus an. Sie können diese Funktion durch Auswahl von Aus deaktivieren.

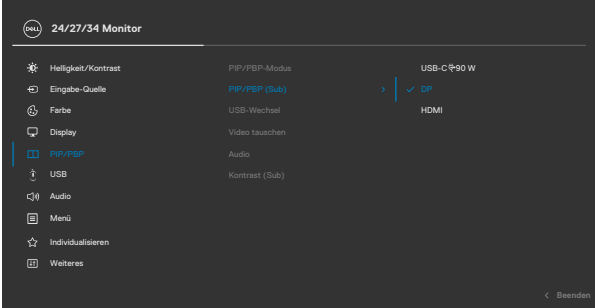

Symbol	Menü und Untermenüs	Beschreibung
	PIP/PBP (Sub) (BiB/BnB (Sub))	Wählen Sie zwischen den verschiedenen Videosignalen, die an Ihren Monitor für das BnB-Subfenster angeschlossen werden können. Drücken Sie zur Auswahl des Eingangssignals des BnB-Subfensters die Taste ✓.
		 
	USB Switch (USB-Schalter)	Wählen Sie diese Option, um zwischen den USB-Upstream-Quellen im BnB-Modus umzuschalten. Bewegen Sie den Joystick zum Umschalten zwischen den USB-Upstream-Quellen im BnB-Modus.
	Video Swap (Videotausch)	Wählen Sie den Tausch von Videos zwischen Haupt- und Subfenster im BnB-Modus. Bewegen Sie den Joystick zum Tauschen von Haupt- und Subfenster.
	Contrast (Sub) (Kontrast (Sub))	Passen Sie den Kontrast des Bildes im BnB-Modus an. Bewegen Sie den Joystick zum Erhöhen oder Verringern des Kontrasts.



Symbol	Menü und Untermenüs	Beschreibung
--------	---------------------	--------------



USB

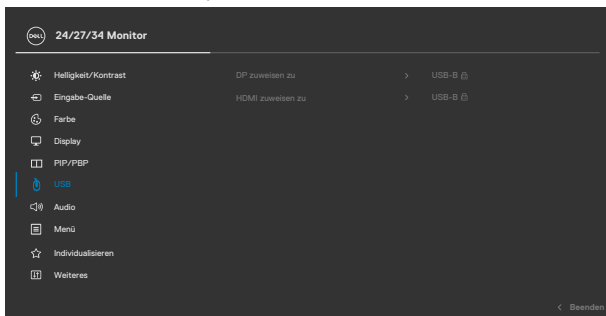

Ermöglicht Ihnen die Einstellung des USB-Downstream-Anschlusses für die DP-Eingangssignale, damit der USB-Downstream-Anschluss des Monitors (z. B. Tastatur und Maus) von den aktuellen Eingangssignalen genutzt werden kann, wenn Sie einen Computer an einen der Upstream-Anschlüsse anschließen.

Wenn Sie nur einen Upstream-Anschluss verwenden, wird der verbundene Upstream-Anschluss aktiviert.



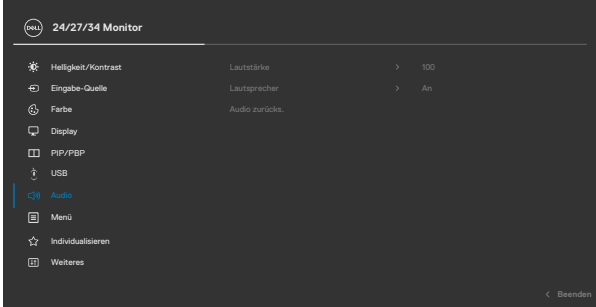

HINWEIS: Damit Daten nicht beschädigt werden oder verloren gehen, müssen Sie vor Änderung der USB-Upstream-Anschlüsse sicherstellen, dass KEINE USB-Speichergeräte von dem an den USB-Upstream-Anschluss des Monitors angeschlossenen Computer verwendet werden.



Symbol	Menü und Untermenüs	Beschreibung
	Audio	<p>Passen Sie die Audioeinstellungen über das Audioeinstellungsmenü an.</p> <div data-bbox="398 220 994 528" data-label="Image">  </div>
		
	Volume (Lautstärke)	<p>Ermöglicht Ihnen das Erhöhen der Lautsprecherlautstärke. Bewegen Sie den Joystick zur Anpassung der Lautstärke zwischen ‚0‘ und ‚100‘ nach oben und unten.</p>
	Speaker (Lautsprecher)	<p>Wählen Sie bei der Lautsprecherfunktion Ein oder Aus.</p>
	Reset Audio (Audio rücksetzen)	<p>Setzt alle Einstellungen im Menü Audio auf die werkseitigen Standardeinstellungen zurück. HINWEIS: Bei USB-Kabel wird die Lautstärke mit der Windows-Lautstärke synchronisiert und nicht auf die Standardeinstellungen zurückgesetzt.</p>

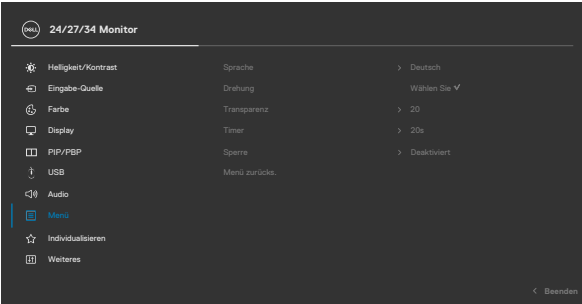

Symbol	Menü und Untermenüs	Beschreibung
	Menu (Menü)	Wählen Sie diese Option zur Anpassung der Einstellungen des Bildschirmmenüs. Dazu zählen die Sprache der Bildschirmanzeige, die Anzeigedauer des Menüs usw.
		
		
	Language (Sprache)	Stellen Sie die Bildschirmanzeige auf eine von acht Sprachen ein. (Englisch, Spanisch, Französisch, Deutsch, brasilianisches Deutsch, Russisch, vereinfachtes Chinesisch oder Japanisch.)
	Rotation (Drehung) (Nur C2422HE/ C2722DE)	Dreht das OSD um 0/90/270 Grad. Sie können das Menü entsprechend Ihrer Bildschirmdrehung anpassen.
	Transparency (Transparenz)	Wählen Sie diese Option zum Ändern der Menüttransparenz, indem Sie den Joystick nach oben oder unten bewegen (Min. 0/ Max. 100).
	Timer	<p>OSD Hold Time (OSD-Verweilzeit): Legt fest, wie lange das OSD nach Betätigung einer Taste angezeigt wird.</p> <p>Passen Sie den Regler mit dem Joystick in 1-Sekunden-Schritten zwischen 5 und 60 Sekunden an.</p>



Symbol Menü und Untermenüs

Lock (Sperrern)

Beschreibung

Durch Sperrung der Bedientasten am Monitor können Sie verhindern, dass Personen auf Bedienelemente zugreifen. Dies verhindert außerdem eine versehentliche Aktivierung, wenn mehrere Monitore nebeneinander aufgestellt sind.

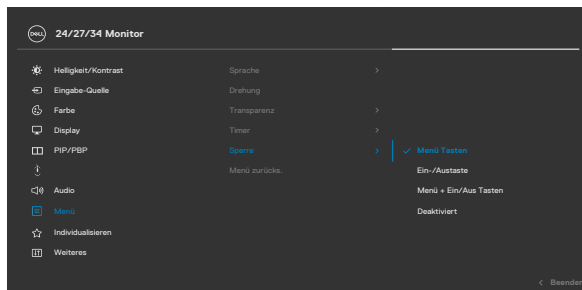

- **Menütasten:** Menütasten per OSD sperren.
- **Ein-/Aus Taste:** Ein-/Aus Taste per OSD sperren.
- **Menütasten + Ein-/Aus Taste:** Menütasten und Ein-/Aus Taste per OSD sperren
- **Deaktivieren:** Ziehen Sie den Joystick nach links und halten Sie ihn dort 4 Sekunden lang.

Reset Menu (Menü rücksetzen)

Setzt alle Einstellungen im Menü **Reset (Rücksetzen)** auf die werkseitigen Standardeinstellungen zurück.



Personalize (Personalisieren)

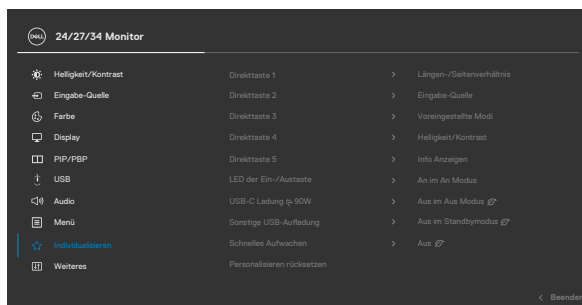

Symbol	Menü und Untermenüs	Beschreibung
	Shortcut key 1 (Schnelltaste 1)	
	Shortcut key 2 (Schnelltaste 2)	
	Shortcut key 3 (Schnelltaste 3)	Wählen Sie zwischen Voreingestellte Modi, Helligkeit/Kontrast, Eingangsquelle, Seitenverhältnis, Drehung und Anzeigeinformationen als Schnelltaste.
	Shortcut key 4 (Schnelltaste 4)	
	Shortcut key 5 (Schnelltaste 5)	
	Power Button LED (LED der Ein-/Austaste)	Ermöglicht Ihnen die Einstellung des Zustands der Betriebsleuchte zum Energiesparen.
	USB-C Charging  90W (USB-C Ladung  90 W)	Ermöglicht Ihnen die Aktivierung oder Deaktivierung der Ladefunktion USB-C Charging  90 W (USB-C-Aufladung 90 W) , während der Monitor ausgeschaltet ist.
	Other USB Charging (Sonstige USB-Aufladung)	Ermöglicht Ihnen die Aktivierung oder Deaktivierung der Funktion Other USB Charging (Sonstige USB-Aufladung) , während sich der Monitor im Bereitschaftsmodus befindet.
	Fast Wakeup (Schnelles Aufwachen) (nur C3422WE)	Beschleunigung der Erholungszeit aus dem Schlafmodus.
	Reset Personalization (Personalisierung rücksetzen)	Setzt alle Einstellungen im Menü Personalize (Personalisieren) auf die werkseitig voreingestellten Werte zurück.



Symbol Menü und Untermenüs



Others (Sonstiges)

Beschreibung

Wählen Sie diese Option zur Anpassung der OSD-Einstellungen, wie **DDC/CI**, **LCD conditioning (LCD-Konditionierung)** usw.

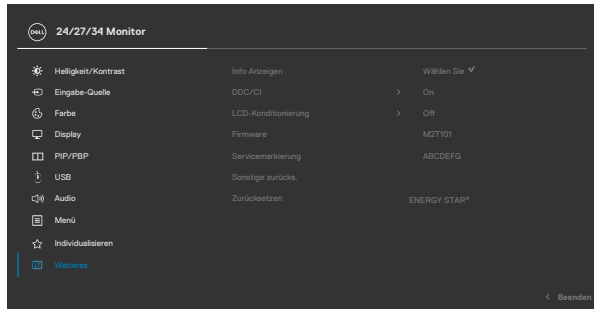



Display Info (Info anzeigen)

Zeigt die aktuellen Einstellungen des Monitors an.

DDC/CI

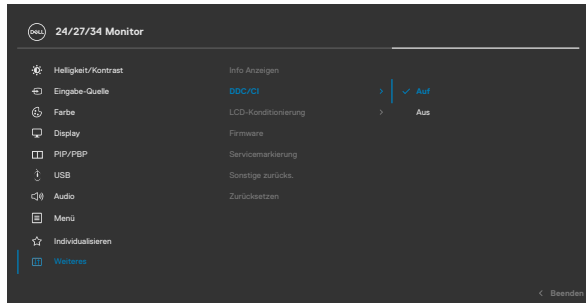
DDC/CI (Display Data Channel/Command Interface) ermöglicht die Anpassung Ihrer Monitorparameter (Helligkeit, Farbabgleich usw.) über die Software auf Ihrem Computer. Sie können diese Funktion durch Auswahl von **Off (Aus)** deaktivieren. Aktivieren Sie diese Funktion für ein optimales Nutzererlebnis und optimale Monitorleistung.

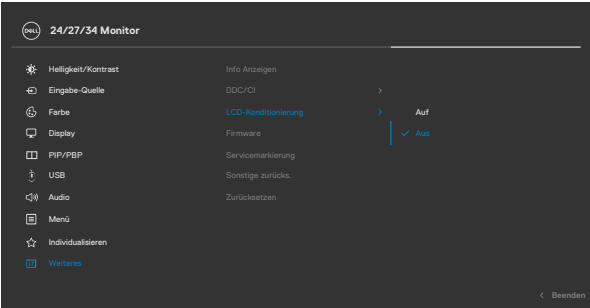

Symbol	Menü und Untermenüs	Beschreibung
	LCD Conditioning (LCD-Konditionierung)	Hilft bei der Reduzierung schwacher Fälle von Memory-Effekt. Je nach Grad des Memory-Effekts läuft das Programm möglicherweise einige Zeit. Sie können diese Funktion durch Auswahl von On (Ein) aktivieren.
		 <p>The screenshot shows the '24/27/34 Monitor' OSD menu. The 'LCD-Konditionierung' option is highlighted in blue, and the 'Auf' (On) option is selected with a checkmark. Other menu items include Helligkeit/Kontrast, Eingabe-Quelle, Farbe, Display, PIP/PBP, USB, Audio, Menü, Individualisieren, and Weiteres.</p>
		 <p>A circular icon with four arrows pointing up, down, left, and right, representing the navigation controls for the OSD menu.</p>
	Firmware	Zeigt die Firmware-Version Ihres Monitors.
	Service Tag (Service-Tag)	<p>Zeigt das Service-Tag. Das Service-Tag ist ein einzigartiger alphanumerischer Identifikator, mit dem Dell Produktspezifikationen identifizieren und auf Garantieinformationen zugreifen kann.</p> <p>HINWEIS: Das Service-Tag ist zudem auf ein Typenschild an der Rückseite der Abdeckung gedruckt.</p>
	Reset Others (Sonstiges rücksetzen)	Setzt alle Einstellungen im Menü Others (Sonstiges) auf die werkseitigen Standardeinstellungen zurück.
	Factory Reset (Werksrücksetzung)	Setzt alle voreingestellten Werte auf die werkseitigen Standardeinstellungen zurück.



Warnmeldungen

Wenn der Monitor einen bestimmten Auflösungsmodus nicht unterstützt, sehen Sie folgende Nachricht:

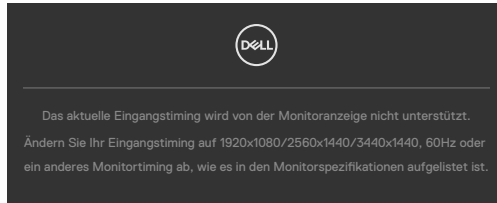

Das bedeutet, dass der Monitor sich nicht mit dem vom Computer empfangenen Signal synchronisieren kann. Die durch diesen Monitor adressierbaren horizontalen und vertikalen Frequenzbereiche können Sie den **Technische Daten des Monitors** entnehmen. Der empfohlene Modus beträgt **1920 x 1080 (C2422HE) / 2560 x 1440 (C2722DE) / 3440 x 1440 (C3422WE)**.

Sie können vor Deaktivierung der DDC/CI-Funktion die folgende Nachricht sehen:

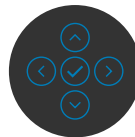
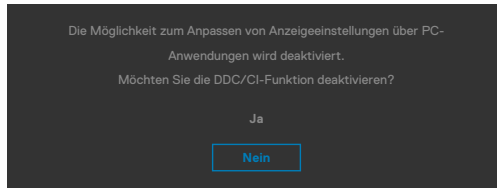

Wenn der Monitor den Energiesparmodus aufruft, wird folgende Meldung angezeigt:

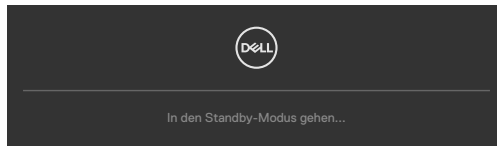

Aktivieren Sie den Computer und wecken Sie den Monitor zum Zugreifen auf das **OSD** auf. Wenn Sie eine andere Taste als die Ein-/Austaste drücken, erscheinen je nach ausgewähltem Eingang die folgenden Nachrichten:



Unter folgenden Bedingungen wird eine Meldung angezeigt, während ein Kabel, das den DP-Alternate-Modus unterstützt, an den Monitor angeschlossen ist:

- Wenn **Auto-Auswahl bei USB-C**  **90W** auf Aufforderung für **mehrere Eingänge eingestellt ist**.
- Wenn das USB-C-Kabel an den Monitor angeschlossen ist.

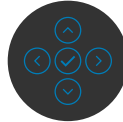
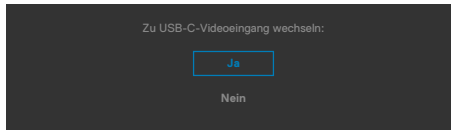

Wenn Sie OSD-Elemente von Werksrücksetzung unter Sonstiges wählen, erscheint folgende Meldung:

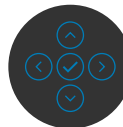
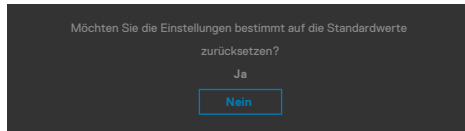

Wenn Sie zum Rücksetzen auf die Standardeinstellungen „Ja“ wählen, erscheint folgende Meldung:



Bei der OSD-Elemente im **Aus im Bereitschaftsmodus** unter Personalisieren erscheint die folgende Meldung:

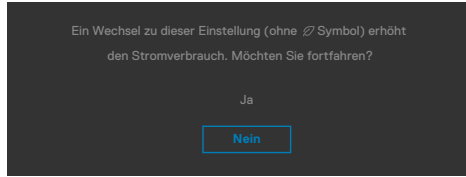

Wenn Sie die Helligkeit über den Standardwert von 75 % hinaus erhöhen, erscheint die folgende Meldung.

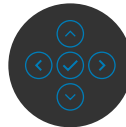
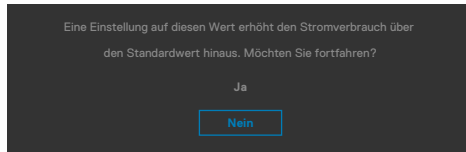

- Wenn der Nutzer „Ja“ wählt, wird die Energiewarntmeldung nur einmal angezeigt.
- Wenn der Nutzer „Nein“ wählt, wird die Energiewarntmeldung erneut angezeigt.
- Die Energiewarntmeldung erscheint nur dann erneut, wenn der Nutzer über das OSD-Menü eine Werksrücksetzung durchführt.



Falls der USB-Type-C / DP / HDMI Eingang ausgewählt und das entsprechende Kabel nicht angeschlossen ist, erscheint wie nachstehend dargestellt ein schwebendes Dialogfenster.



oder

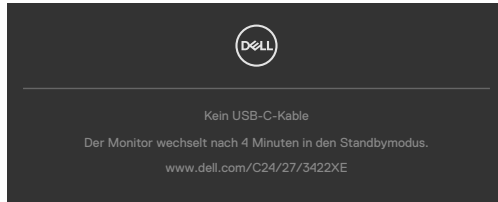

oder

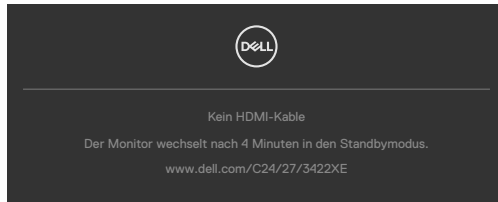

Wenn das Webcam-Modul **herausspringt**, erscheint die folgende Meldung:

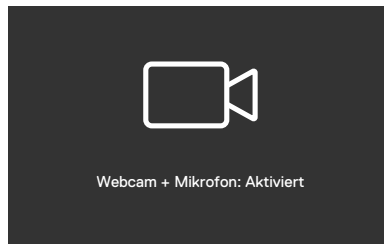

Wenn das Webcam-Modul **einklappt**, erscheint die folgende Meldung:

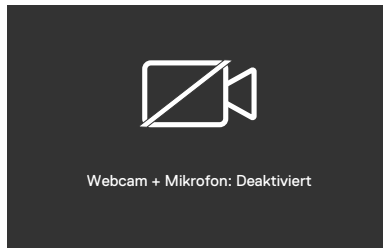

Falls die Webcam **eingeklappt** ist und Sie die **Mute (Stumm)**-Taste drücken, erscheint die folgende Meldung:

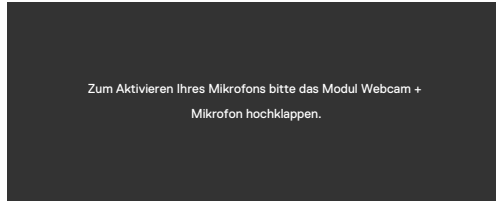

Wenn das USB-Upstream-Kabel nicht angeschlossen ist und Sie die Taste **Teams/ Hookswitch/ Mute (Teams/ Anruftaste/ Stumm)** drücken, erscheint die folgende Meldung:



 **HINWEIS: Damit die Tasten Teams/ Anruftaste/ Leiser/ Lauter/ Stumm funktionieren, müssen Sie das USB-Upstream-Kabel (Type-A zu Type-B oder Type-C zu Type-C) vom PC an den Monitor anschließen.**

Weitere Informationen finden Sie unter [Fehlerbehebung](#).



Maximale Auflösung einstellen

So stellen Sie die maximale Auflösung des Monitors ein:

Unter Windows 7, Windows 8 oder Windows 8.1:

1. Nur bei Windows 8 oder Windows 8.1: Schalten Sie durch Auswahl der Desktop-Kachel zum klassischen Desktop. Bei Windows Vista und Windows 7: Überspringen Sie diesen Schritt.
2. Klicken Sie mit der rechten Maustaste auf den Desktop, klicken Sie dann auf **Screen Resolution (Bildschirmauflösung)**.
3. Klicken Sie auf die Auswahlliste der **Screen Resolution (Bildschirmauflösung)** und wählen Sie **1920 x 1080 (C2422HE) / 2560 x 1440 (C2722DE) / 3440 x 1440 (C3422WE)**.
4. Klicken Sie auf **OK**.

Unter Windows 10:

1. Klicken Sie mit der rechten Maustaste auf den Desktop, klicken Sie dann auf **Display Settings (Anzeigeeinstellungen)**.
2. Klicken Sie auf **Advanced display settings (Erweiterte Anzeigeeinstellungen)**.
3. Klicken Sie auf die Auswahlliste von **Resolution (Auflösung)** und wählen Sie **1920 x 1080 (C2422HE) / 2560 x 1440 (C2722DE) / 3440 x 1440 (C3422WE)**.
4. Klicken Sie auf **Apply (Übernehmen)**.

Falls **1920 x 1080 (C2422HE) / 2560 x 1440 (C2722DE) / 3440 x 1440 (C3422WE)** nicht als Option angezeigt wird, müssen Sie möglicherweise Ihren Grafiktreiber aktualisieren. Schließen Sie je nach Computer einen der folgenden Schritte ab:

Falls Sie einen Desktop- oder Notebook-PC von Dell haben:

- Rufen Sie <https://www.dell.com/support> auf, geben Sie Ihr Service-Tag ein und laden Sie den aktuellsten Treiber Ihrer Grafikkarte herunter.

Falls Sie einen Computer (Notebook oder Desktop) von einer anderen Marke als Dell nutzen:

- Rufen Sie die Support-Webseite des Computerherstellers auf und laden Sie die aktuellsten Grafiktreiber herunter.
- Rufen Sie die Webseite des Grafikkartenherstellers auf und laden Sie die aktuellsten Grafiktreiber herunter.



KVM-USB-Schalter einstellen

So legen Sie den KVM-USB-Schalter als Schnelltaste für den Monitor fest:

1. Drücken Sie zum Einblenden des Hauptmenüs die Joystick-Taste.
2. Bewegen Sie den Joystick zur Auswahl von **Personalize (Personalisieren)**.

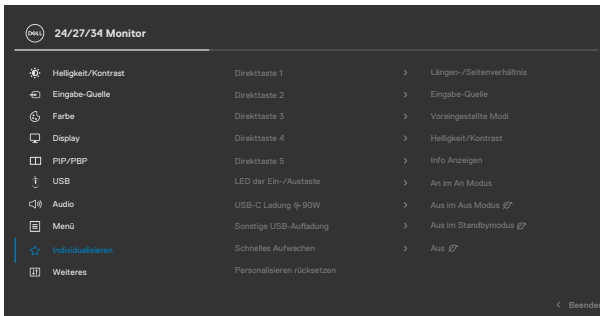

3. Bewegen Sie den Joystick nach rechts, um die markierte Option zu aktivieren.
4. Bewegen Sie den Joystick zum Aktivieren der Option **Shortcut Key 1 (Schnelltaste 1)** nach rechts.
5. Bewegen Sie den Joystick zur Auswahl von **USB Switch (USB-Schalter)** nach oben oder unten.

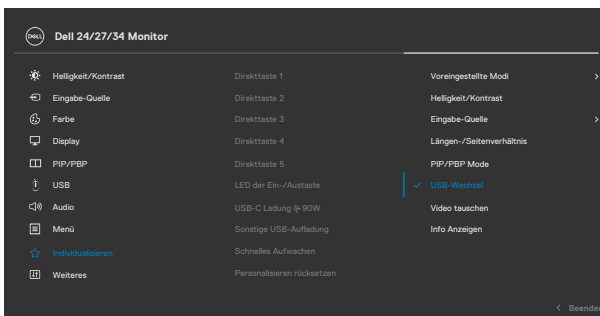

6. Drücken Sie den Joystick, um die Auswahl zu bestätigen.

HINWEIS: Die KVM-USB-Schalter-Funktion funktioniert nur im BnB-Modus (nur bei C3422WE).



Im Folgenden finden Sie Abbildungen verschiedener Anschlusszenarien und deren Einstellungen im USB-Auswahlmenü, die in entsprechenden Farbrahmen dargestellt sind.

1. Bei Verbindung von **HDMI + USB-B** mit Computer 1 und **DP + USB A to C (USB A zu C)** mit Computer 2:

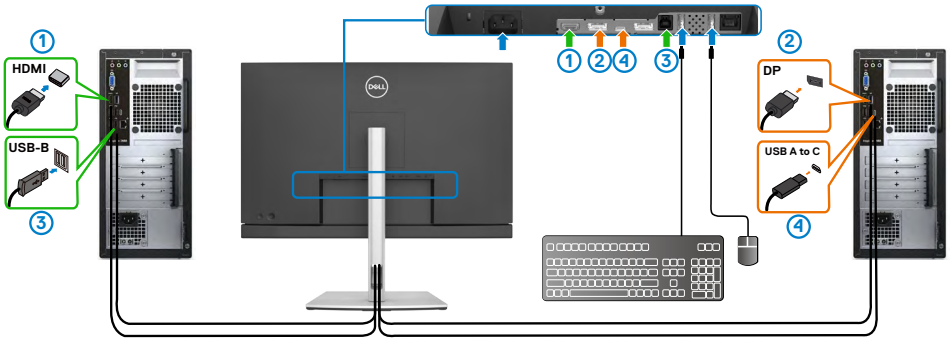

HINWEIS: Die USB-Type-C-Verbindung unterstützt derzeit nur Datenübertragung.

Stellen Sie sicher, dass USB-Auswahl für **HDMI** auf **USB-B** und **DP** auf **USB-C**  **90 W** eingestellt ist.

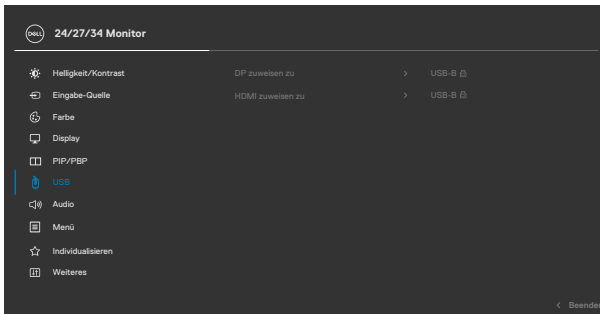

2. Bei Anschluss von **HDMI + USB-B** mit Computer 1 und **USB Type-C** mit Computer 2:

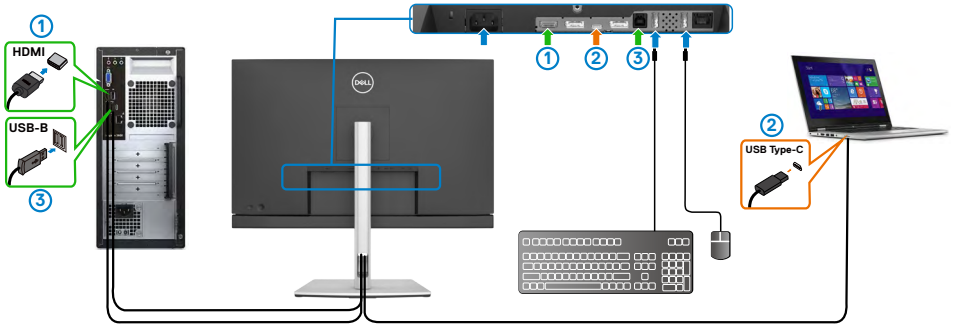

HINWEIS: Die USB-Type-C-Verbindung unterstützt derzeit Video- und Datenübertragung.

Stellen Sie sicher, dass **USB Selection (USB-Auswahl)** für HDMI auf **USB-B** eingestellt ist.

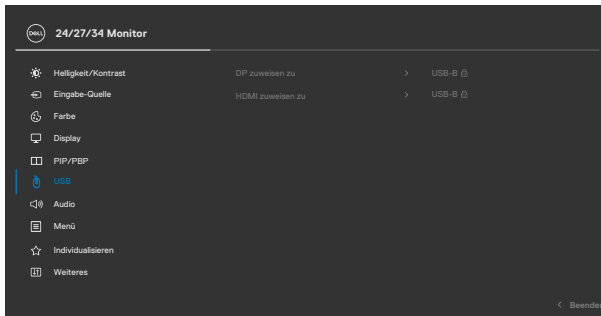

HINWEIS: Da der Anschluss USB Type-C den DisplayPort Alternate Mode unterstützt, muss USB-Auswahl für USB Type-C nicht eingerichtet werden.

HINWEIS: Beim Anschluss an verschiedene, oben nicht gezeigte Video-Eingangsquellen gehen Sie auf die gleiche Weise vor, um die richtigen Einstellungen für USB-Auswahl zur Paarung der Anschlüsse vorzunehmen.



Auto-KVM einstellen

Folgen Sie den nachstehenden Anweisungen, um Auto-KVM für Ihren Monitor einzurichten:

1. Stellen Sie sicher, dass **PIP/PBP Mode (BiB/BnB-Modus)** auf **Off (Aus)** eingestellt ist.

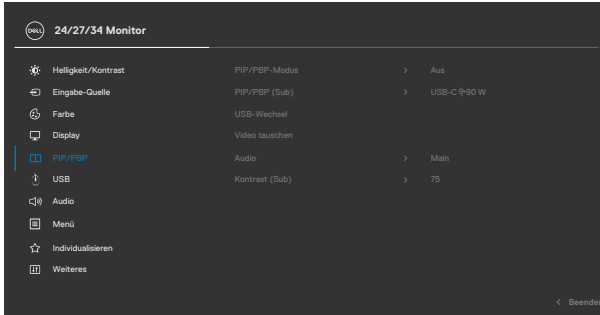

HINWEIS: Diese BiB/BnB-Funktion ist nur für C3422WE.

2. Stellen Sie sicher, dass **Auto Select (Auto-Auswahl)** auf **On (Ein)** und **Auto Select for USB-C (Auto-Auswahl für USB-C)** auf Ja eingestellt ist.

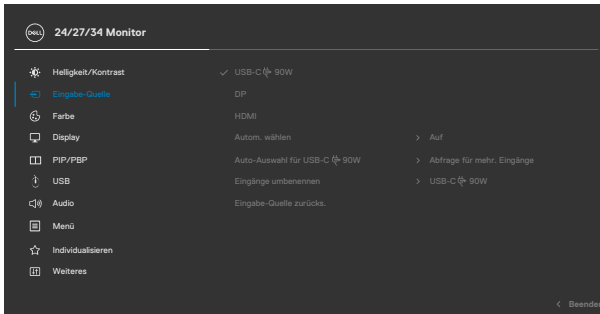

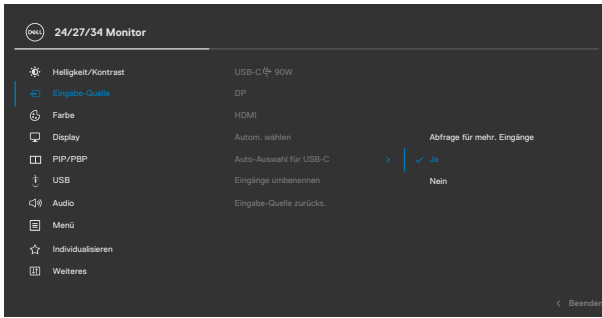

3. Stellen Sie sicher, dass die USB-Anschlüsse und die Videoeingänge entsprechend gepaart sind.

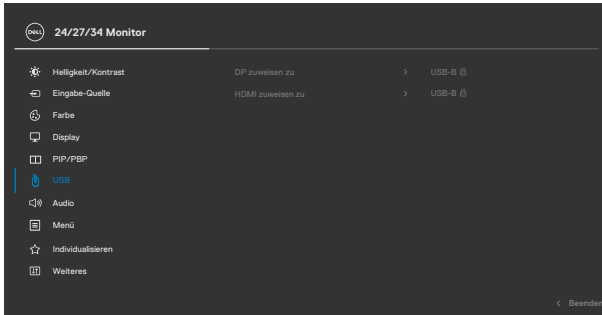

HINWEIS: Bei einer Verbindung über USB Type-C ist keine weitere Einrichtung erforderlich.



Windows Hello einrichten

Unter Windows® 10:

Klicken Sie auf das Windows-Startmenü, klicken Sie auf **Settings (Einstellungen)**.

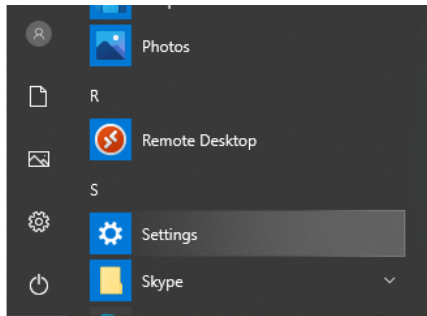

Klicken Sie auf **Accounts (Konten)**.

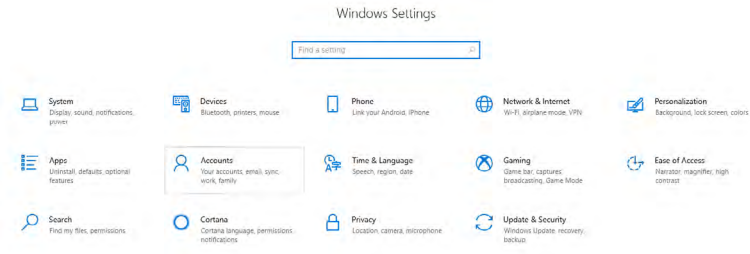

Klicken Sie auf **Sign-in options (Anmeldeoptionen)**. Sie müssen eine PIN einrichten, bevor Sie sich bei Windows Hello anmelden können.

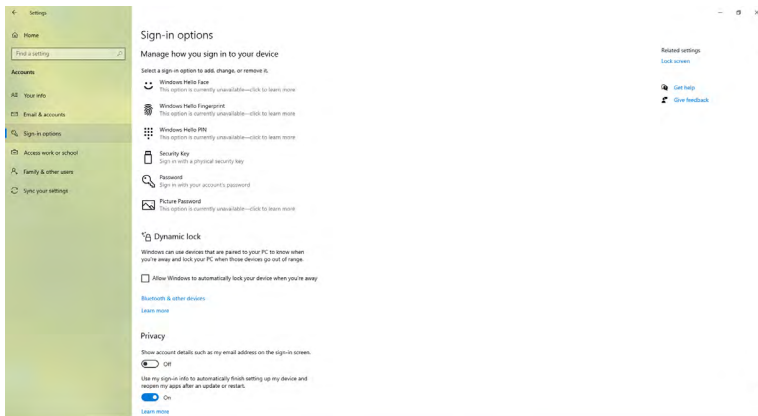

Klicken Sie auf **Add (Hinzufügen)** unter **PIN**, um **Set up a PIN (Eine PIN einrichten)** aufzurufen. Geben Sie Neue PIN und PIN bestätigen ein, klicken Sie dann auf **OK**.

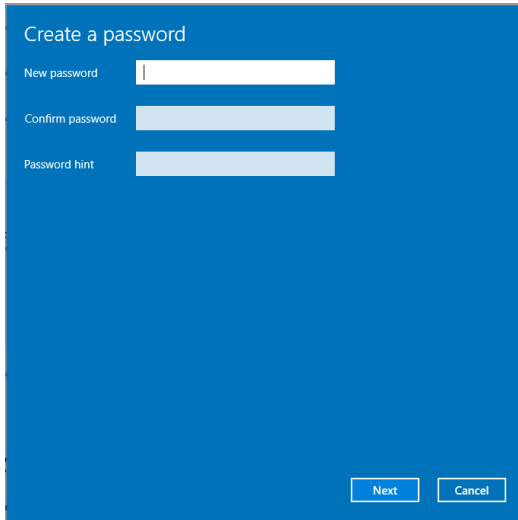

Sobald Sie dies getan haben, werden die Optionen zur Einrichtung von Windows Hello entsperrt. Klicken Sie unter **Windows Hello** auf **Set up (Einrichten)**, um **Windows Hello setup (Einrichtung von Windows Hello)** aufzurufen.

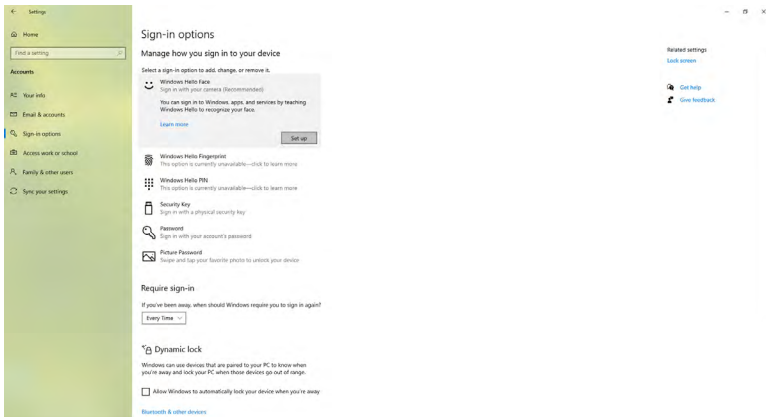

Die folgende Meldung wird angezeigt. Klicken Sie auf **Get started (Erste Schritte)**.

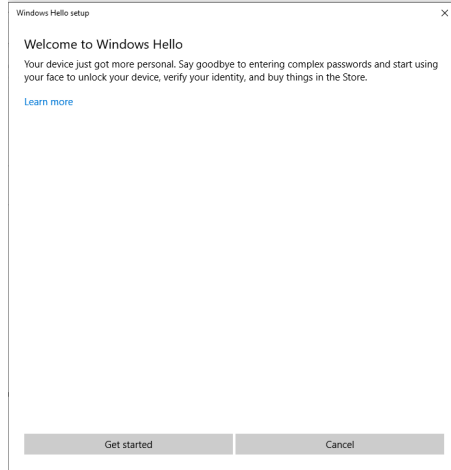

Blicken Sie weiterhin direkt auf Ihren Bildschirm und platzieren Sie sich so, dass sich Ihr Gesicht in der Mitte des am Bildschirm angezeigten Rahmens befindet. Anschließend registriert die Webcam Ihr Gesicht.

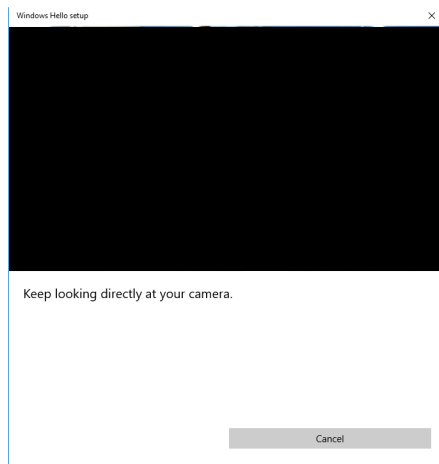

Wenn die folgende Meldung angezeigt wird, klicken Sie zum Verlassen von **Windows Hello setup (Windows Hello einrichten)** auf **Close (Schließen)**.

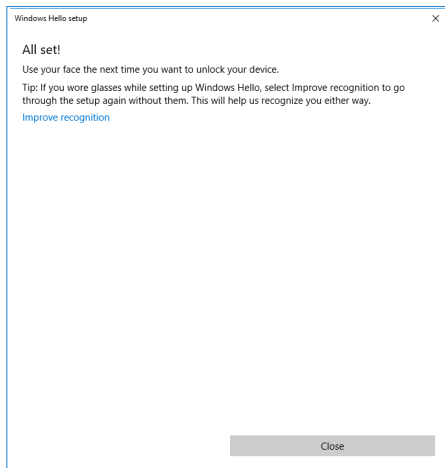

Sobald Sie mit der Einrichtung fertig sind, haben Sie eine weitere Möglichkeit zur Verbesserung der Erkennung. Klicken Sie bei Bedarf auf **Improve recognition (Erkennung verbessern)**.



Monitor-Webcam als Standardeinstellung einrichten

Bei Verwendung eines Notebooks mit integrierter Webcam zur Verbindung mit diesem Monitor finden Sie im Geräte-Manager die Notebook-integrierte Webcam und die Monitor-Webcam. Normalerweise sind sie aktiviert und die Standardeinstellung ist die Verwendung der Notebook-integrierten Webcam.

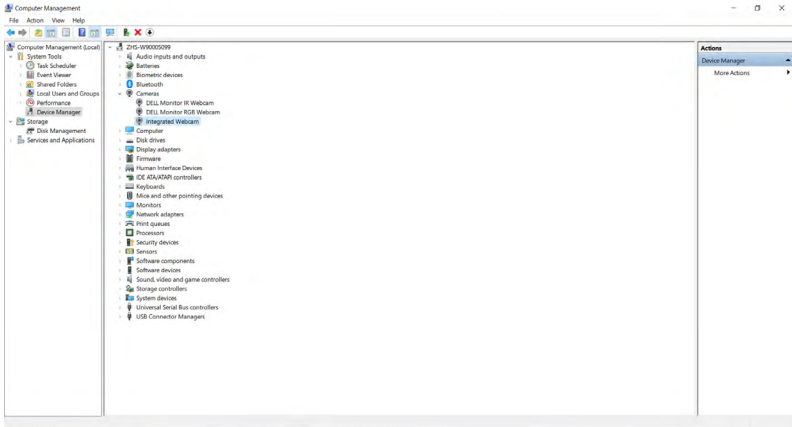

Wenn Sie die Monitor-Webcam als Standardeinstellung einrichten möchten, müssen Sie die Notebook-integrierte Webcam deaktivieren. Bitte befolgen Sie zur Identifizierung und Deaktivierung der Notebook-integrierten Webcam die nachstehenden Anweisungen:

Klicken Sie mit der rechten Maustaste auf **Dell Monitor IR Webcam (Dell-Monitor-IR-Webcam)**, klicken Sie dann zum Öffnen von **Dell Monitor IR Webcam Properties (Eigenschaften von Dell-Monitor-IR-Webcam)** auf **Properties (Eigenschaften)**.

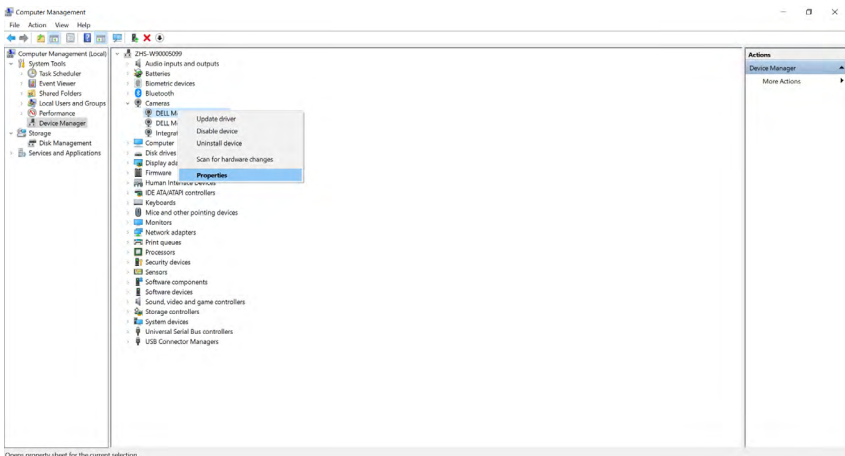

Opens property sheet for the current selection.



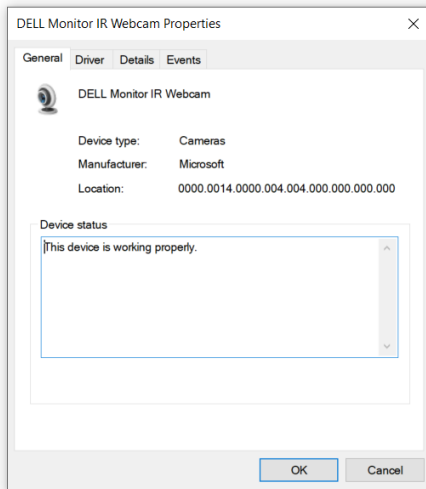

Klicken Sie auf **Details > Property (Details > Merkmal)** und wählen Sie **Hardware Ids (Hardware-IDs)**.

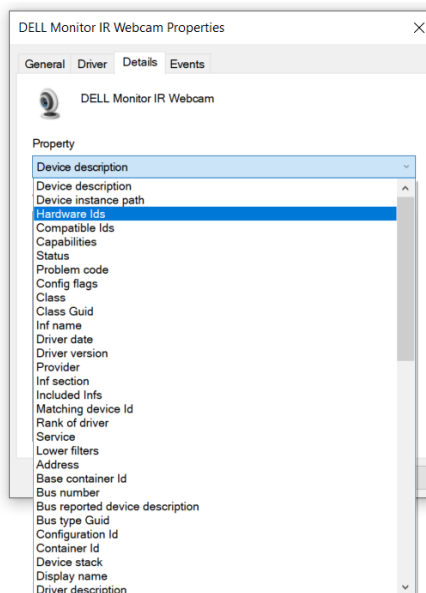

Der **Value (Wert)** zeigt die detaillierten Hardware-IDs dieser Monitor-IR-Webcam von Dell. Die Hardware-IDs von Notebook-integrierter Webcam und Monitor-Webcam unterscheiden sich. Bei C2422HE/C2722DE/C3422WE werden Monitor-Webcam-Hardware-IDs wie nachstehend angezeigt:

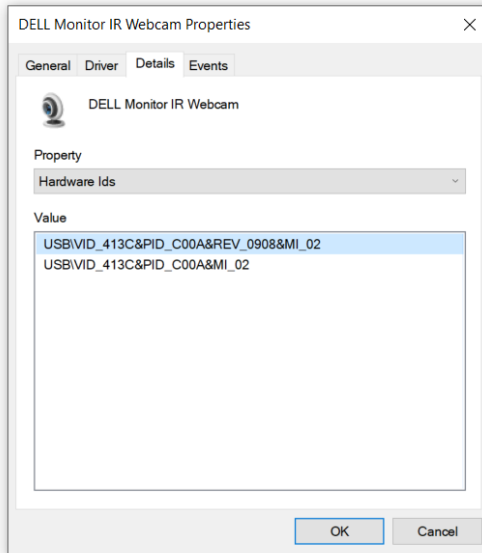

Klicken Sie mit der rechten Maustaste auf die **PC/Notebook-Webcams**, die unterschiedliche Hardware-IDs haben, klicken Sie dann auf **Disable (Deaktivieren)**.

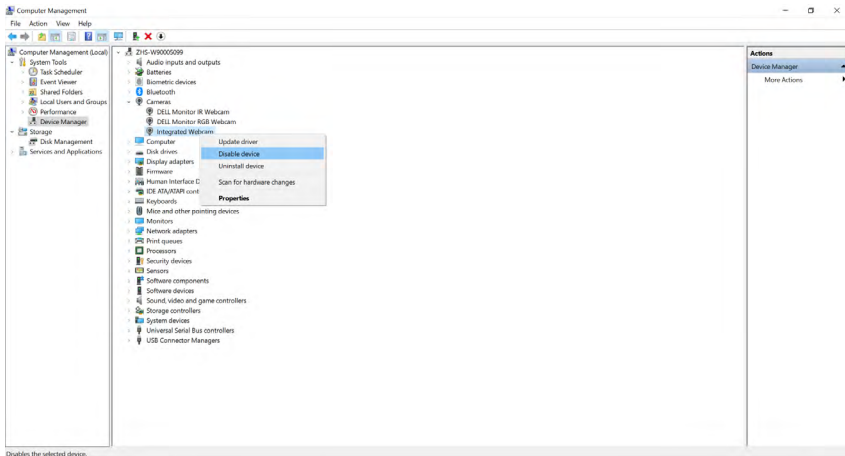

Die folgende Meldung wird angezeigt:

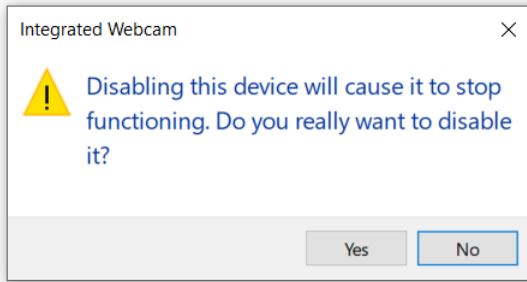

Klicken Sie auf Ja. Die Notebook-Webcam ist nun deaktiviert und die Monitor-Webcam wird als Standardeinstellung genutzt. Starten Sie das Notebook neu.

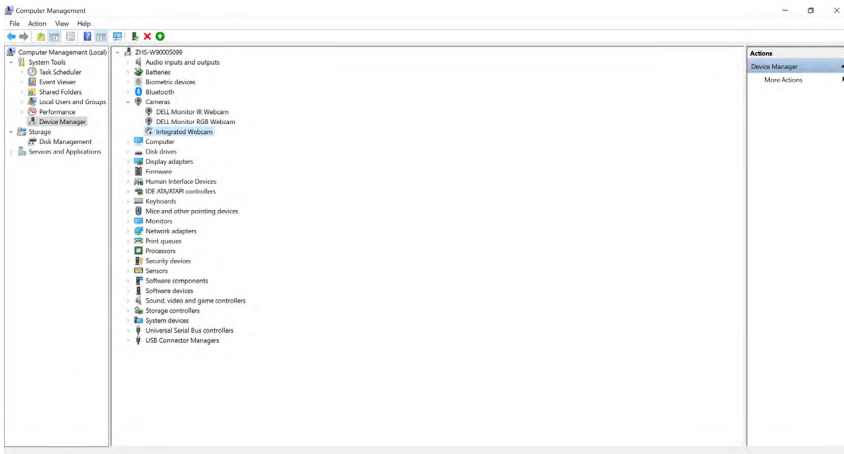

Monitorlautsprecher als Standardeinstellung einrichten

Wenn Ihr Computer eine Verbindung zu mehreren Lautsprechern herstellt und Sie den Monitorlautsprecher als Standard festlegen möchten, befolgen Sie bitte die nachstehenden Anweisungen:

Klicken Sie mit der rechten Maustaste auf die Lautstärkefunktion im Infobereich der Windows-Taskleiste.



Klicken Sie zum Aufrufen der **Sound (Ton)**-Einstellungsschnittstelle auf **Playback devices (Wiedergabegeräte)**.

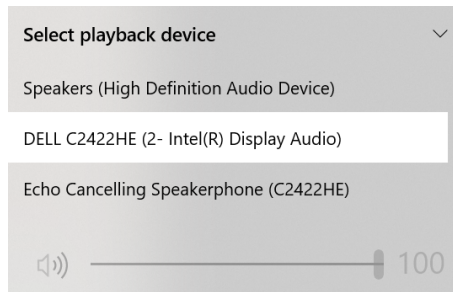

Falls nur das HDMI- oder DP-Kabel von Ihrem Monitor mit dem Computer verbunden ist, erscheint nur ein Lautsprecher namens **DELL C2422HE/C2722DE/C3422WE** vom Monitor in der **Sound (Ton)**-Einstellungsschnittstelle.

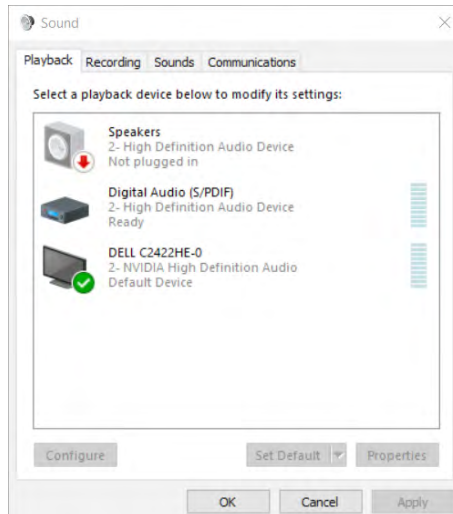

Klicken Sie auf **DELL C2422HE/C2722DE/C3422WE**, klicken Sie dann auf **Set Default (Standard festlegen)**, der Monitorlautsprecher wird als Standardeinstellung verwendet.

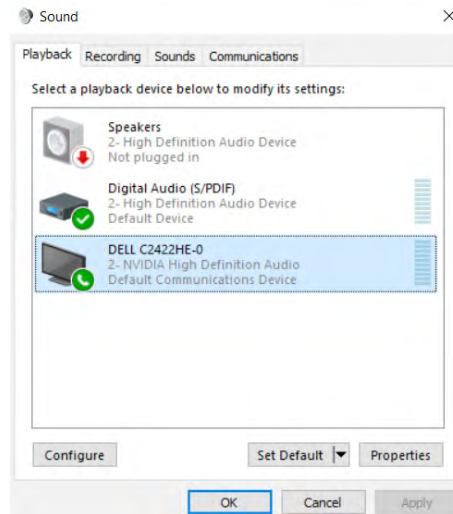

Click OK (Klicken Sie auf OK), um die **Sound (Ton)**-Einstellung zu verlassen.

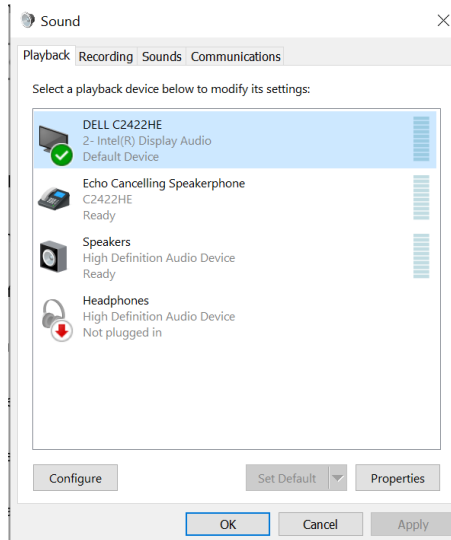

Falls USB-Kabel und HDMI- oder DP-Kabel vom Monitor mit dem Computer verbunden sind, werden zwei Audiopfade namens DELL C2422HE/C2722DE/C3422WE und Echo Cancelling Speakerphone (C2422HE/C2722DE/C3422WE) vom Monitor in der Ton-Einstellungsschnittstelle angezeigt. Der Monitor C2422HE/C2722DE/C3422WE zeigt Optionen für zwei im Monitor unterstützte Audiopfade.

- Echo Cancelling Speakerphone (C2422HE/C2722DE/C3422WE) ist der Audiopfad, bei dem Audio über USB streamt. Dies erfolgt entweder per USB-C-zu-USB-C- oder USB-A-zu-USB-B-Kabel. Da der Mikrofonpfad per USB vom Monitor zurück zum PC streamt, ist diese Auswahl für VoIP/UC-Konferenzanwendungen erforderlich. Audioaufnahme und Wiedergabe funktionieren in dieser Auswahl.
- DELL C2422HE/C2722DE/C3422WE ist der Audiopfad, bei dem Audio über den HDMI/DP/DP Alternate Mode streamt. Unter dieser Auswahl gibt es keine Mikrofonunterstützung. Diese Auswahl eignet sich nur zur Audiowiedergabe.

Audiowiedergabeleistung ist bei jeder Audiopfad-Auswahl identisch. Bei normaler Wiedergabe mit USB-C-zu-USB-C-/USB-A-zu-USB-B- und/oder für UC-Konferenzanwendungen wird empfohlen, den Audiopfad Echo Cancelling Speakerphone (C2422HE/C2722DE/C3422WE) zu wählen.

 **HINWEIS: Wenn Sie den Audiopfad DELL C2422HE/C2722DE/C3422WE wählen, stellen Sie bitte sicher, dass die Lautstärke von Echo Cancelling Speakerphone (C2422HE/C2722DE/C3422WE) auf mittel oder hoch eingestellt ist. Andernfalls kann die maximale Lautstärke von DELL C2422HE/C2722DE/C3422WE weich klingen, da sie durch die Lautstärke von Echo Cancelling Speakerphone (C2422HE/C2722DE/C3422WE) beschränkt ist. Wenn die Lautstärke von Echo Cancelling Speakerphone (C2422HE/C2722DE/C3422WE) beispielsweise auf 50 % eingestellt ist und die Lautstärke von DELL C2422HE/C2722DE/C3422WE auf 100 % eingestellt wird, wird die gleiche Lautstärke wie zuvor ausgegeben.**



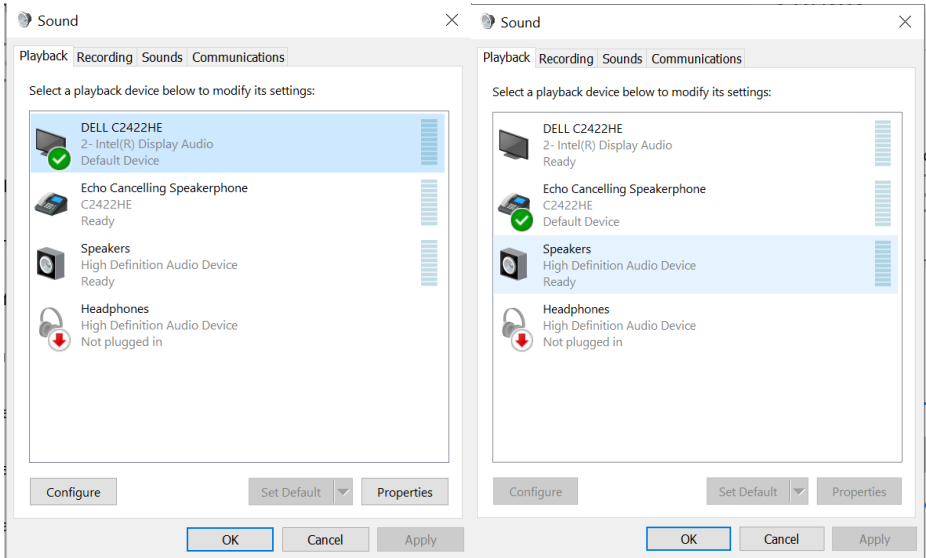

Fehlerbehebung

⚠️ WARNUNG: Befolgen Sie vor Beginn jeglicher Verfahren in diesem Abschnitt die **Sicherheitshinweise**.

Selbsttest

Der Monitor bietet eine Selbsttest-Funktion, mit der Sie prüfen können, ob Ihr Monitor richtig funktioniert. Führen Sie anhand der folgenden Schritte den Monitorselbsttest durch, falls Monitor und Computer richtig verbunden sind, der Monitorbildschirm aber dunkel bleibt:

1. Schalten Sie Computer und Monitor aus.
2. Trennen Sie das Videokabel von der Rückseite des Computers. Ziehen Sie vor Gewährleistung eines angemessenen Selbsttests alle digitalen und analogen Kabel an der Rückseite des Computers ab.
3. Schalten Sie den Monitor ein.

Das schwebende Dialogfenster sollte am Bildschirm angezeigt werden (auf schwarzem Hintergrund), falls der Monitor kein Videosignal erkennen kann und richtig funktioniert. Im Selbsttest-Modus bleibt die Betriebs-LED weiß. Je nach ausgewähltem Eingang rollt einer der nachstehend gezeigten Dialoge kontinuierlich durch den Bildschirm.



oder

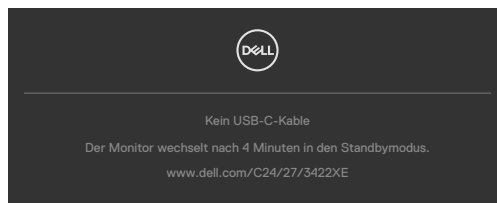

4. Dieses Feld erscheint auch während des normalen Systembetriebs, falls sich das Videokabel löst oder beschädigt ist.
5. Schalten Sie Ihren Monitor aus und schließen Sie das Videokabel erneut an; schalten Sie dann Computer und Monitor ein.

Falls Ihr Monitorbildschirm nach Verwendung des vorherigen Verfahrens schwarz bleibt, prüfen Sie Videocontroller und Computer, da Ihr Monitor richtig funktioniert.



Integrierte Diagnostik

Ihr Monitor hat ein integriertes Diagnosewerkzeug, mit dem Sie ermitteln können, ob die von Ihnen festgestellte Bildschirmanomalie ein inhärentes Problem mit Ihrem Monitor ist oder mit Ihrem Computer und Ihrer Videokarte in Zusammenhang steht.



So führen Sie die integrierte Diagnose aus:

1. Stellen Sie sicher, dass der Bildschirm sauber ist (keine Staubpartikel auf der Bildschirmoberfläche).
2. Halten Sie die Taste 5 vier Sekunden gedrückt, bis ein Menü am Bildschirm angezeigt wird.
3. Heben Sie mit dem Joystick die Option Diagnostik  hervor und drücken Sie zum Starten der Diagnose die Joystick-Taste. Ein grauer Bildschirm erscheint.
4. Prüfen Sie, ob der Bildschirm Defekte oder Anomalien aufweist.
5. Betätigen Sie den Joystick einmal, bis ein roter Bildschirm angezeigt wird.
6. Prüfen Sie, ob der Bildschirm Defekte oder Anomalien aufweist.
7. Wiederholen Sie die Schritte 5 und 6, bis der Bildschirm grüne, blaue, schwarze und weiße Farben anzeigt. Achten Sie auf Anomalien oder Defekte.

Der Test ist abgeschlossen, sobald ein Textbildschirm erscheint. Betätigen Sie zum Verlassen erneut den Joystick.

Falls Sie mit dem integrierten Diagnosewerkzeug keine Bildschirmanomalien feststellen, funktioniert der Monitor richtig. Prüfen Sie Videokarte und Computer.



Allgemeine Probleme

Die folgende Tabelle enthält allgemeine Informationen über gängige Monitorprobleme und mögliche Abhilfemaßnahmen:

Allgemeine Symptome	Was Sie erleben	Mögliche Lösungen
Kein Video/ Betriebs-LED leuchtet nicht	Kein Bild	<ul style="list-style-type: none">• Stellen Sie sicher, dass das Videokabel zwischen Monitor Computer sicher angeschlossen ist.• Prüfen Sie mit einem anderen Elektrogerät, ob die Steckdose richtig funktioniert.• Vergewissern Sie sich davon, dass die Ein-/Austaste richtig gedrückt wurde.• Stellen Sie sicher, dass im Menü Eingangsquelle die richtige Eingangsquelle ausgewählt ist.
Kein Video/ Betriebs-LED leuchtet	Kein Bild oder keine Helligkeit	<ul style="list-style-type: none">• Erhöhen Sie Helligkeit und Kontrast über das Bildschirmmenü.• Führen Sie einen Monitorselbsttest durch.• Prüfen Sie den Anschluss des Videokabels auf verbogene oder abgebrochene Kontakte.• Führen Sie die integrierte Diagnose aus.• Stellen Sie sicher, dass im Menü Eingangsquelle die richtige Eingangsquelle ausgewählt ist.
Fehlende Pixel	LCD-Bildschirm weist Punkte auf	<ul style="list-style-type: none">• Schalten Sie das Gerät aus und wieder ein.• Dauerhaft inaktive Pixel sind ein natürlicher Defekt, der bei LCD-Technologie auftreten kann.• Weitere Informationen zur Monitorqualitäts- und Pixelrichtlinie von Dell finden Sie auf der Dell-Support-Seite unter: https://www.dell.com/pixelguidelines.
Dauerhaft leuchtende Pixel	LCD-Bildschirm weist helle Punkte auf	<ul style="list-style-type: none">• Schalten Sie das Gerät aus und wieder ein.• Dauerhaft inaktive Pixel sind ein natürlicher Defekt, der bei LCD-Technologie auftreten kann.• Weitere Informationen zur Monitorqualitäts- und Pixelrichtlinie von Dell finden Sie auf der Dell-Support-Seite unter: https://www.dell.com/pixelguidelines.
Helligkeitsprobleme	Bild zu dunkel oder zu hell	<ul style="list-style-type: none">• Setzen Sie den Monitor auf die Werkseinstellungen zurück.• Passen Sie Helligkeit und Kontrast über das Bildschirmmenü an.



Allgemeine Symptome	Was Sie erleben	Mögliche Lösungen
Sicherheitsrelevante Probleme	Sichtbare Anzeichen von Rauch oder Funken	<ul style="list-style-type: none"> • Führen Sie keine Schritte zur Fehlerbehebung durch. • Wenden Sie sich umgehend an Dell.
Intermittierende Probleme	Fehlfunktionen treten gelegentlich auf	<ul style="list-style-type: none"> • Stellen Sie sicher, dass das Videokabel zwischen Monitor Computer sicher angeschlossen ist. • Setzen Sie den Monitor auf die Werkseinstellungen zurück. • Ermitteln Sie anhand des Monitorselbsttests, ob das intermittierende Problem im Selbsttestmodus auftritt.
Fehlende Farbe	Bild mit fehlender Farbe	<ul style="list-style-type: none"> • Führen Sie einen Monitorselbsttest durch. • Stellen Sie sicher, dass das Videokabel zwischen Monitor Computer sicher angeschlossen ist. • Prüfen Sie den Anschluss des Videokabels auf verbogene oder abgebrochene Kontakte.
Falsche Farbe	Bildfarbe ist nicht gut	<ul style="list-style-type: none"> • Ändern Sie die Einstellungen von Voreingestellte Modi im Menü Farbe je nach Anwendung. • Passen Sie den R/G/B-Wert unter Benutzerfarbe im Menü Farbe an. • Ändern Sie Eingangsfarbformat im Menü Farbe in PC RGB oder YPbPr. • Führen Sie die integrierte Diagnose aus.
Memory-Effekt durch ein statische Bild, das lange Zeit am Monitor angezeigt wurde.	Blasse Schatten durch am Bildschirm angezeigte statische Bilder	<ul style="list-style-type: none"> • Schalten Sie den Bildschirm nach einigen Minuten Inaktivität aus. Diese können in den Energieoptionen von Windows oder der Energiespareinstellung von Mac angepasst werden. • Verwenden Sie alternativ einen sich dynamisch ändernden Bildschirmschoner.



Allgemeine Symptome	Was Sie erleben	Mögliche Lösungen
Mikrofon/ Webcam funktioniert nicht	<ul style="list-style-type: none"> • Webcam-Modul ist nicht ausgeklappt • USB-Kabel ist nicht angeschlossen oder es wurde nicht die richtige USB-Quelle ausgewählt • Mikrofon/ Webcam des Monitors ist nicht als Standardgerät festgelegt 	<ul style="list-style-type: none"> • Klappen Sie das Webcam-Modul aus. • Schließen Sie das USB-Kabel (Type-A zu Type-B oder Type-C zu Type-C) an. Wenn Sie sowohl USB-B- als auch USB-C-Anschluss anschließen, schalten Sie die USB-Quelle bitte im OSD-Menü um. • Wählen Sie Mikrofon/Webcam des Monitors PC-seitig als Standard.

Produktspezifische Probleme

Problem	Was Sie erleben	Mögliche Lösungen
Anzeige am Bildschirm ist zu klein	Bild ist am Bildschirm zentriert, füllt aber nicht den gesamten Anzeigebereich	<ul style="list-style-type: none"> • Prüfen Sie die Einstellung Seitenverhältnis im Bildschirmenü Anzeige. • Setzen Sie den Monitor auf die Werkseinstellungen zurück.
Monitor kann mit dem Joystick an der Rückseite des Monitors nicht angepasst werden	Das Bildschirmenü erscheint nicht am Bildschirm	<ul style="list-style-type: none"> • Schalten Sie den Monitor aus, ziehen Sie das Monitornetzkabel, schließen Sie es wieder an und schalten Sie den Monitor erneut ein.
Kein Eingangssignal bei Betätigung von Bedienelementen	Kein Bild, die LED ist weiß	<ul style="list-style-type: none"> • Prüfen Sie die Signalquelle. Stellen Sie sicher, dass sich der Computer nicht im Energiesparmodus befindet, indem Sie die Maus bewegen oder eine Taste an der Tastatur drücken. • Prüfen Sie, ob das Signalkabel richtig angeschlossen ist. Schließen Sie das Signalkabel bei Bedarf erneut an. • Setzen Sie Computer oder Videoplayer zurück.



Problem	Was Sie erleben	Mögliche Lösungen
Das Bild füllt nicht den gesamten Bildschirm aus	Das Bild kann die Höhe oder Breite des Bildschirms nicht ausfüllen	<ul style="list-style-type: none"> • Aufgrund unterschiedlicher Videoformate (Seitenverhältnisse) von DVDs zeigt der Monitor möglicherweise kein Vollbild an. • Führen Sie die integrierte Diagnose aus.
Kein Bild bei Verwendung einer DP-Verbindung mit dem PC	Schwarzer Bildschirm	<ul style="list-style-type: none"> • Stellen Sie sicher, für welchen DP-Standard (C2422HE/C3422WE: DP 1.1a oder DP 1.2) (C2722DE: DP 1.1a oder DP 1.4) Ihre Grafikkarte zertifiziert ist. Laden Sie den aktuellsten Grafikkartentreiber herunter und installieren Sie ihn. • Einige DP-1.1a-Grafikkarten können DP-1.2- (C2422HE/C3422WE) und DP-1.4- (C2722DE) Monitore unterstützen. Rufen Sie das Bildschirmmenü auf und halten Sie unter Eingangsquelle 8 Sekunden lang die Joystick-Taste DP-Auswahl gedrückt. Dadurch wechselt die Monitoreinstellung von DP 1.2 zu DP 1.1a bzw. DP 1.4 zu DP 1.1a.
Kein Bild bei Verwendung einer USB-Type-C-Verbindung mit Computer, Laptop usw.	Leeranzeige	<ul style="list-style-type: none"> • Stellen Sie sicher, ob die USB-Type-C-Schnittstelle des Gerätes den DP Alternate Mode unterstützen kann. • Vergewissern Sie sich, ob das Gerät eine Ladeleistung von mehr als 90 W benötigt. • Die USB-Type-C-Schnittstelle des Gerätes kann den DP Alternate Mode nicht unterstützen. • Stellen Sie Windows auf den Projektionsmodus ein. • Vergewissern Sie sich, dass das USB-Type-C-Kabel nicht beschädigt ist.



Problem	Was Sie erleben	Mögliche Lösungen
Keine Aufladung bei Verwendung einer USB-Type-C-Verbindung mit Computer, Notebook usw.	Keine Aufladung	<ul style="list-style-type: none"> • Stellen Sie sicher, dass das Gerät eines der Ladeprofile 5 V/15 V/20 V unterstützen kann. • Prüfen Sie, ob das Notebook ein Netzteil mit > 90 W benötigt. • Falls das Notebook ein Netzteil mit > 90 W benötigt, wird es möglicherweise nicht mit der USB-Type-C-Verbindung aufgeladen. • Achten Sie darauf, nur von Dell zugelassen oder mit dem Produkt gelieferte Netzteile zu verwenden. • Vergewissern Sie sich, dass das USB-Type-C-Kabel nicht beschädigt ist.
Intermittierendes Aufladen bei Verwendung der USB-Type-C-Verbindung mit Computer, Notebook usw.	Intermittierendes Aufladen	<ul style="list-style-type: none"> • Prüfen Sie, ob die maximale Leistungsaufnahme des Gerätes mehr als 90 W beträgt. • Achten Sie darauf, nur von Dell zugelassen oder mit dem Produkt gelieferte Netzteile zu verwenden. • Vergewissern Sie sich, dass das USB-Type-C-Kabel nicht beschädigt ist.
Kein Bild bei Verwendung von USB-Type-C MST	Schwarzer Bildschirm oder 2. DUT ist nicht Prime-Modus	<ul style="list-style-type: none"> • USB-Type-C-Eingang, OSD-Menü aufrufen, unter Anzeigefinfo prüfen, dass Linkrate HBR2 oder HBR3 ist; falls Linkrate HBR2 ist, sollte zum Einschalten von MST USB-Type-C-zu-DP-Kabel verwendet werden.
Keine Netzwerkverbindung	Netzwerk unterbrochen oder intermittierend	<ul style="list-style-type: none"> • Sicherstellen, dass Datenpriorität im Bildschirmmenü ausgewählt ist. Bei Netzwerkverbindung nicht über Ein-/Austaste ein-/ausschalten, sondern eingeschaltet lassen.



Problem	Was Sie erleben	Mögliche Lösungen
Der LAN-Anschluss funktioniert nicht	Problem mit Betriebssystemeinstellung und Kabelanschluss	<ul style="list-style-type: none"> • Stellen Sie sicher, dass das aktuellste BIOS und die neuesten Treiber für Ihren Computer installiert sind. • Vergewissern Sie sicher, dass RealTek Gigabit Ethernet Controller im Geräte-Manager von Windows installiert ist. • Falls Ihr BIOS Setup über eine Option zur Aktivierung/Deaktivierung von LAN/GbE verfügbar, stellen Sie sicher, dass dies aktiviert ist. • Vergewissern Sie sicher, dass das Netzkabel sicher an Monitor und Hub/Router/Firewall angeschlossen ist. • Prüfen Sie die Status-LED des Netzkabels zur Bestätigung der Konnektivität. Schließen Sie beide Enden des Netzkabels erneut an, wenn die LED nicht leuchtet. • Schalten Sie zunächst den Computer aus und trennen Sie Type-C-Kabel und Netzkabel des Monitors. Schalten Sie den Computer ein, schließen Sie das Netzkabel und Type-C-Kabel des Monitors an.
Monitortasten (Stumm/Leiser/Lauter/Anruftaste) funktioniert mit App Microsoft Teams® nicht	Monitortasten (Stumm/Leiser/Lauter/Anruftaste) funktioniert bei App Microsoft Teams® mit Chrome OS/Ubuntu nicht	<p>App Microsoft Teams® zur Durchführung der nachstehenden Aufgaben nutzen:</p> <ul style="list-style-type: none"> • Anruf-Symbol zum Annehmen/Auflegen • Lauter-/Leiser-Anpassung • Mikrofonstummschaltung ein/aus • Kamera ein/aus
Videoaufnahme funktioniert nicht	Videoaufnahme-App funktioniert mit Windows 7 nicht	<ul style="list-style-type: none"> • Windows 7 wird nicht unterstützt • Zu Windows 10 wechseln



Problem	Was Sie erleben	Mögliche Lösungen
Headset mit Mikrofon (3,5-mm-Kombianschluss) funktioniert mit Stumm-Taste des Monitors nicht	Headset mit Mikrofon (3,5-mm-Kombianschluss) funktioniert mit Stumm-Taste des Monitors nicht, wenn Kameramodul eingeklappt ist	· Mikrofon-Symbol der UC-App (z. B. Microsoft Teams, Skype for Business, Zoom usw.) zum De-/Aktivieren der Stummschaltung verwenden
Bei Betätigung der Lauter-/Leiser- oder Stumm-Taste blinkt LED nicht	Bei Betätigung der Lauter-/Leiser- oder Stumm-Taste blinkt LED nicht, wenn nur zu HDMI oder DP eine Verbindung hergestellt ist	USB-A-zu-USB-B-Kabel verbinden
Webcam oder Mikrofon funktioniert nicht	Webcam oder Mikrofon funktioniert nicht, wenn nur an HDMI oder DP angeschlossen	USB-A-zu-USB-B-Kabel verbinden
Ethernet-Anschluss (RJ-45) kann keine Verbindung zum Internet herstellen	Ethernet-Anschluss (RJ-45) kann unter Windows 10 keine Verbindung zum Internet herstellen	LAN-Controller-Energiesparfunktion von Aktivieren oder Deaktivieren einstellen



Problem	Was Sie erleben	Mögliche Lösungen
Mikrofon funktioniert nicht oder nicht erkannt	Bei Plattform mit Intel-Prozessor der 11. Generation (Tiger Lake) funktioniert Mikrofon nicht oder wird in Stimmrekorder-App nicht erkannt	<ul style="list-style-type: none"> • Intel Smart Sound Technology für USB-Audiotreiber im Geräte-Manager deaktivieren und den PC neu starten • Alternativ können Sie entsprechend die Firmware-Version M2T104/M3T104/M2T104 oder höher des Monitors C2422HE/C2722DE/C3422WE herunterladen. Besuchen Sie https://www.dell.com/support
Aufgenommenes Video gibt keinen Ton aus	Aufgenommenes Video gibt bei Verwendung mit Plattform mit Intel-Prozessor der 11. Generation (Tiger Lake) keinen Ton aus	<ul style="list-style-type: none"> • Intel Smart Sound Technology für USB-Audiotreiber im Geräte-Manager deaktivieren und den PC neu starten • Alternativ können Sie entsprechend die Firmware-Version M2T104/M3T104/M2T104 oder höher des Monitors C2422HE/C2722DE/C3422WE herunterladen. Besuchen Sie https://www.dell.com/support
Bei Betätigung der Lauter-/Leiser-Taste reagiert Lautstärkeregler verzögert	Bei Betätigung der Lauter-/Leiser-Taste reagiert Lautstärkeregler verzögert, wenn der Monitor mit einer Plattform mit Intel-Prozessor der 11. Generation (Tiger Lake) verbunden ist	<ul style="list-style-type: none"> • Intel Smart Sound Technology für USB-Audiotreiber im Geräte-Manager deaktivieren und den PC neu starten • Alternativ können Sie entsprechend die Firmware-Version M2T104/M3T104/M2T104 oder höher des Monitors C2422HE/C2722DE/C3422WE herunterladen. Besuchen Sie https://www.dell.com/support



Problem	Was Sie erleben	Mögliche Lösungen
Lautsprecher geben keinen Ton aus	Beim Abspielen von Audio / Video an Ihrem System kommt kein Ton aus den Lautsprechern	<ul style="list-style-type: none"> • Stellen Sie sicher, dass Sie das Standard-Wiedergabegerät als Echo Cancelling Speakerphone (C2422HE/C2722DE/C3422WE) oder DELL C2422HE/C2722DE/C3422WE an Ihrem System eingestellt haben. • Schalten Sie den Monitor aus, ziehen Sie das Monitornetzkabel, schließen Sie es wieder an und schalten Sie den Monitor erneut ein. • Setzen Sie den Monitor auf die Werkseinstellungen zurück.
Lautsprecherlautstärke ist gering / klingt weich	Lautsprecherlautstärke ist gering / klingt weich, wenn die Lautsprecheroption am Sound-Einstellungsbildschirm DELL C2422HE/C2722DE/C3422WE ist	<ul style="list-style-type: none"> • Erhöhen Sie die Lautsprecherlautstärke von DELL C2422HE/C2722DE/C3422WE am Toneinstellungen-Bildschirm auf das Maximum • Erhöhen Sie mit der Lauter-Taste die Lautsprecherlautstärke von DELL C2422HE/C2722DE/C3422WE
Webcam wird nicht erkannt	Webcam wird im Windows-Geräte-Manager nicht erkannt	<ul style="list-style-type: none"> • Stellen Sie sicher, dass das Webcam-Modul ausgeklappt ist. • Stellen Sie sicher, dass das USB-Upstream-Kabel zwischen Monitor und Computer oder Notebook angeschlossen ist. • Schließen Sie das USB-Upstream-Kabel erneut an den Computer oder Notebook an.



Problem	Was Sie erleben	Mögliche Lösungen
Webcam kann nicht verbunden werden / Webcam getrennt	Konnte Monitorkamera nicht erkennen / konnte nicht zur PC-Kamera zurückschalten	<ul style="list-style-type: none"> • Setzen Sie den Monitor auf die Werkseinstellungen zurück. • Schalten Sie den Monitor aus, ziehen Sie das Monitornetzkabel, schließen Sie es wieder an und schalten Sie den Monitor erneut ein. • Wählen Sie die Monitorkamera erneut in der Kamera-/ Videoeinstellung Ihrer UC-Konferenzanwendung.
Mikrofon ist stummgeschaltet	Mikrofon ist im Geräte-Manager von Windows stummgeschaltet	<ul style="list-style-type: none"> • Stellen Sie sicher, dass das Webcam- und Mikrofon-Modul ausgeklappt ist. • Stellen Sie sicher, dass das USB-Upstream-Kabel zwischen Monitor und Computer oder Notebook angeschlossen ist. • Schließen Sie das USB-Upstream-Kabel erneut an den Computer oder Notebook an. • Stellen Sie sicher, dass das Mikrofon am Monitor aktiviert / nicht stummgeschaltet ist. Wenn die LED der Mikrofon-Stummschaltung statisch rot aufleuchtet (zeigt an, dass das Mikrofon stummgeschaltet ist), drücken Sie zum Stummschalten des Mikrofons die Mikrofon-Taste. • Stellen Sie sicher, dass das Mikrofon des Monitors ausgewählt und aktiviert bzw. die Stummschaltung in der UC-Anwendung deaktiviert ist.



Problem	Was Sie erleben	Mögliche Lösungen
Mikrofonlautstärke ist gering / klingt weich	Mikrofonlautstärke ist gering / klingt für den anderen Teilnehmer weich, wenn ein Audio- / Videoanruf erfolgt	<ul style="list-style-type: none"> • Stellen Sie sicher, dass das Webcam-Modul ausgeklappt ist. Die LED der Stumm-Taste erlischt (zeigt an, dass das Mikrofon stumm geschaltet ist). • Passen Sie den Abstand zwischen Nutzer und Mikrofon an. Der Nutzer sollte nicht zu weit vom Mikrofon entfernt sitzen. Der optimale Abstand zwischen Nutzer und Mikrofon beträgt 70 cm. • Stellen Sie sicher, dass das Mikrofon des Monitors ausgewählt und in der Einstellung der UC-Anwendung aktiviert / nicht stummgeschaltet ist. • Erhöhen Sie die Mikrofonlautstärke in den Ton-Einstellungen auf der PC-Seite / in der UC-Anwendung.
Tasten an der Vorderseite funktionieren nicht	Keine Reaktion in der UC-Anwendung, wenn die Tasten am Lautsprecher gedrückt werden	<ul style="list-style-type: none"> • Stellen Sie sicher, dass das USB-Upstream-Kabel (Type-A zu Type-B oder Type-C zu Type-C) vom PC mit dem Monitor verbunden ist. • Stellen Sie sicher, dass das Webcam-Modul ausgeklappt ist. • Bei einigen UC-Plattformen / -Anwendungen funktioniert die Stumm-Funktion durch Drücken der Stumm-Taste, doch das Stumm-Symbol an der UC-Plattform ist nicht synchron (Symbol zeigt inaktive Stummschaltung) Weitere Informationen finden Sie in der Kompatibilitätsliste für Unified-Communications- (UC) Plattform.



Problem	Was Sie erleben	Mögliche Lösungen
Webcam-Bild sieht überbelichtet aus	Webcam-Bild weist einen überbelichteten Hintergrund auf	<ul style="list-style-type: none"> · Passen Sie die Lichtbedingungen der Umgebung an. Stellen Sie sicher, dass der Monitor in einer gut beleuchteten Umgebung eingerichtet ist, bevorzugt unter Deckenlampen. Der Nutzer sollte einen dunklen / gedimmten Hintergrund vermeiden. Der Nutzer sollte das Gerät nicht direkt auf ein Fenster mit hellem Sonnenlicht richten. · Alternativ können Sie entsprechend die Firmware-Version M2T105/M3T105/M2T105 oder höher des Monitors C2422HE/C2722DE/C3422WE herunterladen, was die automatische Belichtung der Webcam verbessert. Besuchen Sie https://www.dell.com/support.
Webcam-Bild sieht körnig / dunkel aus	Webcam-Bild erscheint körnig / dunkel	Passen Sie die Lichtbedingungen der Umgebung an. Stellen Sie sicher, dass der Monitor in einer gut beleuchteten Umgebung eingerichtet ist, bevorzugt unter Deckenlampen. Der Nutzer sollte eine gedimmte Umgebung vermeiden.
Webcam-Bild sieht verschwommen aus	Webcam-Bild erscheint verschwommen / unscharf.	<ul style="list-style-type: none"> · Ziehen Sie die transparente Schutzfolie an, die ab Werk an der Vorderseite der Webcam angebracht ist. · Wenn die Schutzfolie bereits abgezogen ist, wischen Sie die Oberfläche der Webcam-Vorderseite mit einem sauberen, leicht angefeuchteten Tuch ab. · Passen Sie den Abstand zwischen Nutzer und Kamera an. Der Nutzer sollte nicht zu weit von der Kamera entfernt sitzen. Der optimale Abstand zwischen Nutzer und Kamera beträgt 70 cm.



Spezifische Probleme von Microsoft® Teams® / Skype for Business®

Allgemeine Symptome	Was Sie erleben	Mögliche Lösungen
Die Teams-Taste funktioniert nicht	Durch kurzes Drücken der Teams-Taste gelangt die Teams-Anwendung in den Vordergrund	<ul style="list-style-type: none"> • Stellen Sie sicher, dass das USB-Upstream-Kabel (Type-A zu Type-B oder Type-C zu Type-C) vom PC mit dem Monitor verbunden ist. • Stellen Sie sicher, dass die Teams-Anwendung registriert ist und bereits im Hintergrund läuft. Die LED der Teams-Taste leuchtet statisch weiß. • Stellen Sie sicher, dass das Teams-Konto im „Nur Teams“-Modus bereitgestellt / eingerichtet ist. Der Tenant-Administrator sollte das Konto im „Nur Teams“-Modus aktivieren. • Teams-Taste funktioniert nur mit Teams-Anwendung im „Nur Teams“-Modus. Die Einstellung kann in einer Unternehmensumgebung abweichen, wodurch die Teams-Taste am Monitor nicht funktioniert. Bitte erkundigen Sie sich bei Ihrem Systemadministrator.
Die Gabelschalter-Taste funktioniert nicht	Bei kurzem Drücken der Gabelschalter-Taste wird ein Anruf nicht angenommen	<ul style="list-style-type: none"> • Stellen Sie sicher, dass das USB-Upstream-Kabel (Type-A zu Type-B oder Type-C zu Type-C) vom PC mit dem Monitor verbunden ist. • Stellen Sie sicher, dass das Teams-Konto im „Nur Teams“-Modus bereitgestellt / eingerichtet ist. Der Tenant-Administrator sollte das Konto im „Nur Teams“-Modus aktivieren.
Die Stumm-Taste funktioniert nicht	Beim Drücken der Stumm-Taste wird die Mikrofon-Stummschaltung de-/aktiviert	<ul style="list-style-type: none"> • Stellen Sie sicher, dass das USB-Upstream-Kabel (Type-A zu Type-B oder Type-C zu Type-C) vom PC mit dem Monitor verbunden ist. • Stellen Sie sicher, dass das Webcam-Modul ausgeklappt ist. Die LED der Stumm-Taste erlischt (zeigt an, dass das Mikrofon stumm geschaltet ist). • Stellen Sie sicher, dass das Teams-Konto im „Nur Teams“-Modus bereitgestellt / eingerichtet ist. Der Tenant-Administrator sollte das Konto im „Nur Teams“-Modus aktivieren.



Kein Webcam-Bild	Kein Webcam-Bild bei Verwendung von Skype for Business (SfB)	<ul style="list-style-type: none"> • Stellen Sie sicher, dass das Webcam-Modul ausgeklappt ist. • Wählen Sie „Dell-Monitor-RGB-Webcam“ als Kamera in der Skype-VideogeräteEinstellung.
Webcam ist beschäftigt	Webcam ist belegt und kann nicht benutzt werden	<ul style="list-style-type: none"> • Stellen Sie sicher, dass das Webcam-Modul ausgeklappt ist. • Führen Sie nicht mehrere Konferenz-Softwareanwendungen gleichzeitig aus. Schließen Sie während der Verwendung von „Konferenz-Software A“ die andere „Konferenz-Software B“.



Spezifische Probleme mit Universal Serial Bus (USB)

Spezifische Symptome	Was Sie erleben	Mögliche Lösungen
USB-Schnittstelle funktioniert nicht	USB-Peripherie funktioniert nicht	<ul style="list-style-type: none">• Prüfen Sie, ob Ihr Display eingeschaltet ist.• Schließen Sie das Upstream-Kabel erneut an Ihrem Computer an.• Schließen Sie die USB-Peripherie (Downstream-Anschluss) erneut an.• Schalten Sie den Monitor aus und wieder ein.• Starten Sie den Computer ein.• Bestimmte USB-Geräte, wie externe Festplatten, benötigen mehr Strom: verbinden Sie das Laufwerk direkt mit dem Computer.
USB-3.0-super-speed-Schnittstelle ist langsam.	USB-3.0-super-speed-Peripherie funktioniert langsam oder gar nicht	<ul style="list-style-type: none">• Prüfen Sie, ob Ihr Computer USB 3.0 unterstützt.• Einige Computer haben USB-3.0-, USB-2.0- und USB-1.1-Anschlüsse. Achten Sie darauf, dass der richtige USB-Anschluss verwendet wird.• Schließen Sie das Upstream-Kabel erneut an Ihrem Computer an.• Schließen Sie die USB-Peripherie (Downstream-Anschluss) erneut an.• Starten Sie den Computer ein.
Kabellose USB-Peripherie funktioniert nicht mehr, wenn ein USB-3.0-Gerät angeschlossen wird	Kabellose USB-Peripherie reagiert langsam oder funktioniert nur bei geringerer Entfernung zwischen Peripherie und Empfänger	<ul style="list-style-type: none">• Vergrößern Sie den Abstand zwischen USB-3.0-Peripheriegeräten und kabellosem USB-Empfänger.• Positionieren Sie Ihren kabellosen USB-Empfänger möglichst nah an den kabellosen USB-Peripheriegeräten.• Positionieren Sie den kabellosen USB-Empfänger mit Hilfe eines USB-Verlängerungskabels so weit wie möglich vom USB-3.0-Anschluss entfernt.
USB funktioniert nicht	Keine USB-Funktionalität	Beachten Sie die Kopplungstabelle zu Eingangsquelle und USB.



Anhang

FCC-Hinweise (nur USA) und andere regulatorische Informationen

FCC-Hinweise und andere regulatorische Informationen finden Sie auf der Website zur Richtlinienkonformität unter https://www.dell.com/regulatory_compliance.

Dell kontaktieren

Kunden in den Vereinigten Staaten rufen die Nummer 800-WWW-DELL (800-999-3355) an

 **HINWEIS: Falls Sie keine aktive Internetverbindung haben, finden Sie die Kontaktdaten auf Ihrer Rechnung, Ihrem Lieferschein oder im Dell-Produktkatalog.**

Dell bietet verschiedene Internet- und Telefon-basierte Support- und Service-Optionen. Die Verfügbarkeit variiert je nach Land und Produkt, möglicherweise sind einige Dienste in Ihrer Region nicht verfügbar.

So erhalten Sie Online-Support-Inhalt für Ihren Monitor:

Siehe <https://www.dell.com/support/monitors>.

So kontaktieren Sie Dell bei Vertriebs-, Support- und Kundendienstanfragen:

1. Rufen Sie <https://www.dell.com/support> auf.
2. Verifizieren Sie Ihr Land oder Ihre Region über das Land/Region-Auswahlmenü in der unteren rechten Bildschirmcke.
3. Klicken Sie neben dem Land-Auswahlmenü auf Kontakt.
4. Wählen Sie den geeigneten Service- oder Support-Link entsprechend Ihren Anforderungen.
5. Wählen Sie die für Sie geeignete Methode zur Kontaktaufnahme mit Dell.

EU-Produktdatenbank für Energieetikett und Produktinformationsblatt

C2422HE: <https://eprel.ec.europa.eu/qr/394427>

C2422HE WOST: <https://eprel.ec.europa.eu/qr/420518>

C2722DE: <https://eprel.ec.europa.eu/qr/394149>

C3422WE: <https://eprel.ec.europa.eu/qr/402022>

