



**Dell C2422HE**  
**Dell C2722DE**  
**Dell C3422WE Buet**  
**Skærm til videokonferencer**  
Brugervejledning



-  **BEMÆRK:** En **BEMÆRKNING** er vigtige oplysninger, der hjælper dig med at bruge din computer.
-  **FORSIGTIG:** **FORSIGTIG** angiver potentiel skader på hardware eller tab af data, hvis instruktionerne ikke følges.
-  **ADVARSEL:** **ADVARSEL** angiver et potentiale for materielle skader, personskader eller dødsfald.

**Copyright © 2020-2021 Dell Inc. eller dets datterselskaber. Alle rettigheder forbeholdes.**

Dell, EMC og andre varemærker er varemærker tilhørende Dell Inc. eller dets datterselskaber. Andre varemærker er muligvis varemærker tilhørende deres respektive ejere.

Det er strengt forbudt at gengive nogen af disse materialer på nogen som helst måde uden skriftlig tilladelse fra Dell Inc.

Varemærker, der er brugt i denne tekst: Dell og DELL-logoet er varemærker tilhørende Dell Inc.; Microsoft og Windows er enten varemærker eller registrerede varemærker tilhørende Microsoft Corporation i USA og/eller andre lande. ENERGY STAR er et registreret varemærke tilhørende Miljøstyrelsen i USA. Som ENERGY STAR-partner har Dell Inc. bestemt, at dette produkt overholder ENERGY STAR-retningslinjerne for energieffektivitet.

Der bruges muligvis andre varemærker og handelsnavne i dette dokument med henvisning til virksomhederne, der ejer varemærkerne og navnene eller deres produkter. Dell Inc. fraskriver sig enhver ejendomsretlig interesse i andre varemærker og handelsnavne end dets egne.

# Indhold

<b>Sikkerhedsinstruktioner</b>	<b>6</b>
<b>Om din skærm</b>	<b>7</b>
Pakkens indhold	7
Produktegenskaber	8
Identifikation af delene og betjeningsknapperne	10
Set forfra	10
Set bagfra	12
Set fra bunden	13
<b>Skærmspecifikationer</b>	<b>14</b>
Opløsningsspecifikationer	17
Forudindstillede visningsfunktioner	18
DP MST-funktioner (Multi-Stream Transport)	21
USB-C MST-funktioner (Multi-Stream Transport)	21
Liste over enheder der er kompatible med platformen (Unified Communications)	22
Elektriske specifikationer	23
Webkamera – mikrofonspecifikationer	24
Højtalerspecifikationer	24
Fysiske egenskaber	24
Miljøegenskaber	26
Stikbenenes tildeling	27
Plug-and-Play	34
LCD-skærmkvalitet og pixelpolitik	34
Ergonomics	35
Håndtering og flytning af din skærm	37
Retningslinjer for vedligeholdelse	38
Rengøring af skærmen	38
<b>Opsætning af skærmen</b>	<b>39</b>
Montering af stativet	39



Sådan bruger du hældning, drejning og lodret forlængelse . . .	42
Hældning, drejning og lodret forlængelse . . . . .	42
Drejning af skærmen (kun C2422HE/C2722DE) . . . . .	43
Konfiguration af skærmindstillingerne på din computer efter drejning (kun C2422HE/C2722DE) . . . . .	44
Betjening af skærmens webkamera . . . . .	45
Tilslutning af din skærm . . . . .	46
Dell Power Button Sync (DPBS) . . . . .	50
Tilslutning af skærmen til DPBS for første gang . . . . .	52
Brug af DPBS-funktionen . . . . .	53
Tilslutning af skærmen til USB-C Multi-Stream Transport (MST) på DPBS-funktionen (kun C2422HE/C2722DE) . . . . .	55
Tilslutning af skærmen til USB-C på DPBS-funktionen. . . . .	56
Organisering af dine kabler . . . . .	58
Beskyt din skærm med en Kensington-lås (ekstraudstyr) . . .	58
Fjernelse af skærmstativet . . . . .	59
Vægmontering (ekstraudstyr). . . . .	60
<b>Betjening af skærmen . . . . .</b>	<b>61</b>
Tænd skærmen. . . . .	61
Brug af joysticket . . . . .	61
Brug af knapperne på bagsiden . . . . .	62
Sådan bruges menulåsen . . . . .	63
Knap på frontpanel . . . . .	66
Brug af skærmmenuen (OSD). . . . .	67
Sådan åbnes menusystemet.. . . . .	67
Advarselsbeskeder i skærmmenuen . . . . .	84
Indstilling af den maksimale opløsning . . . . .	89
Indstilling af KVM USB-switch. . . . .	90
Indstilling af Auto KVM. . . . .	93
Opsætning af Windows Hello . . . . .	95
Sådan sættes skærmens webkamera til, at være standardkameraet . . . . .	99
Sådan sættes skærmens højttaler til, at være standardhøjttaleren . . . . .	103



<b>Fejlfinding</b>	<b>107</b>
Selvtest	107
Built-in Diagnostics (Indbygget diagnosticering)	108
Almindelige problemer	109
Produktbestemte problemer	111
Bestemte problemer med Microsoft® Teams®/ Skype for Business®	120
USB-relaterede problemer	122
<b>Appendiks</b>	<b>123</b>
FCC-bemærkninger (kun i USA) og andre lovgivningsmæssige oplysninger	123
Sådan kontakter du Dell	123
EU-produktdatabase til energimærke og produktinformationsark	123



# Sikkerhedsinstruktioner

**⚠ ADVARSEL: Brug af andre betjeningsknapper, justeringer eller procedurer end dem, der står i denne dokumentation, kan føre til stød, elektriske farer og/eller mekaniske farer.**

- Placer skærmen på en fast overflade og håndter den forsigtigt. Skærmen er skrøbelig og den kan tage skade, hvis den tabes eller udsættes for stød.
- Sørg altid for, at din skærm har en elektrisk klassificering, der virker med vekselstrømmen på stedet, hvor skærmen bruges.
- Skærmen skal opbevares i stuetemperatur. For kolde eller varme forhold kan påvirke skærmens flydende krystaller.
- Skærmen må ikke udsættes for store vibrationer eller stød. Skærmen må fx ikke puttes i et bagagerum.
- Træk stikket ud af skærmen, hvis den ikke skal bruges i længere tid.
- For at undgå elektrisk stød, må du ikke forsøge at fjerne dækslet eller komme i kontakt med delene i skærmen.

For yderligere oplysninger om sikkerhedsinstruktioner, bedes du se afsnittet Oplysninger om sikkerhed, miljø og lovgivning (SERI).



# Om din skærm



## Pakkens indhold

Din skærm leveres med delene i nedenstående tabel. Kontakt Dell, hvis der mangler nogen dele. Se afsnittet [Kontakt Dell](#) for yderligere oplysninger.

 **BEMÆRK: Nogle dele er muligvis ekstraudstyr, og de følger muligvis ikke med din skærm. Nogle funktioner er muligvis ikke tilgængelige i visse lande.**

	Skærm
	Stativstang
	Stativfod
	Ledning (varierer efter land)
	DisplayPort-kabel (DisplayPort til DisplayPort)



	USB 3.2 Gen1 Type-A to Type-B upstream-kabel
	USB Type-C-kabel (C til C)
	<ul style="list-style-type: none"> <li>• Opsætningsvejledning</li> <li>• Oplysninger om sikkerhed, miljø og lovgivning</li> </ul>

## Produktegenskaber

**Dell C2422HE/C2722DE/C3422WE** skærmen har en aktiv matrix, TFT (Thinfilm transistor), LCD (Liquid Crystal Display) og LED-baggrundslys. Skærmen har følgende egenskaber:

- **C2422HE:** 60,47 cm (23.8") aktivt visningsområde (målt diagonalt), 1920 x 1080 (16:9) opløsning samt understøttelse af fuld skærm i lavere opløsninger.
- **C2722DE:** 68,47 cm (27.0") aktivt visningsområde (målt diagonalt), 2560 x 1440 (16:9) opløsning samt understøttelse af fuld skærm i lavere opløsninger.
- **C3422WE:** 86,71 cm (34.14") aktivt visningsområde (målt diagonalt), 3440 x 1440 (21:9) opløsning samt understøttelse af fuld skærm i lavere opløsninger.
- Brede synsvinkler med 99% sRGB farver.
- **C2422HE/C2722DE:** Justering af hældning, drejning, drejning om akse og lodret forlængelse.
- **C3422WE:** Justering af hældning, drejning og lodret forlængelse.
- Indbyggede højttalere (2 x 5 W).
- Aftageligt stativ og VESA™ (Video Electronics Standards Association) 100 mm monteringshuller til fleksible monteringsløsninger.
- Ultratynd kant, der minimerer kanttykkelsen ved brug af flere skærme, og gør opsætningen lettere og giver en bedre seeroplevelse.
- Omfattende digital forbindelse med DP, der hjælper med at fremtidssikre din skærm.
- Enkelt USB Type-C til at strømforsyne kompatible computere, når kun et videosignal modtages.
- USB-C- og RJ45-porte, der forbinder enheden til netværket med et enkelt kabel.
- Plug and play, hvis dette understøttes af din computer.





- Justeringer i skærmmenuen (OSD), for nem opsætning og optimering af skærmen.
  - Låsning af tænd/sluk-knappen og knapperne til skærmmenuen.
  - Hul til lås.
  - **C2422HE/C2722DE:** ≤ 0,3 W på standby.
  - **C3422WE:** ≤ 0,5 W på standby.
  - Understøtter funktionen PBP (Picture by Picture) på C3422WE.
  - Giver brugeren mulighed for, at slå USB KVM-funktionen til på PBP på C3422WE.
  - Skærmen er udstyret med funktionen Dell Power Button Sync (DPBS), der bruges til at styre pc-systemets strømtilstand med skærmens tænd/sluk-knap.\*
  - Premium Panel Exchange for ro i sindet.
  - Optimer øjenkomforten med en flimmerfri skærm, der minimerer fare for udsendelse af blått lys.
  - Skærmen bruger et panel med lavt blått lys, der overholder TUV Rheinland (hardwareløsning) på fabriksindstillingerne/standardindstillingerne.
  - Sænker niveauet af farligt blått lys, der udsendes fra skærmen for at gøre det mere behageligt for dine øjne, når du kikker på skærmen.
  - Skærmen er udstyret med en flimmerfri teknologi, der fjerner det synlige flimmer, hvilket giver en behagelig oplevelse, så brugerne undgår øjenbelastning og træthed.
  - Certificeret til Microsoft Teams®.
  - Certificeret til Windows Hello® (Ansigtsgodkendelse) og understøtter Microsoft Cortana®.
- \* Et PC-system, der understøtter DPBS, er Dell OptiPlex 7090/3090 Ultra-plattformen.

**⚠ ADVARSEL: De mulige langtidsvirkninger ved udsættelse af blått lys fra skærmen kan være beskadigelse af øjnene, herunder træthed i øjnene eller digital øjenbelastning.**



# Identifikation af delene og betjeningsknapperne

Set forfra

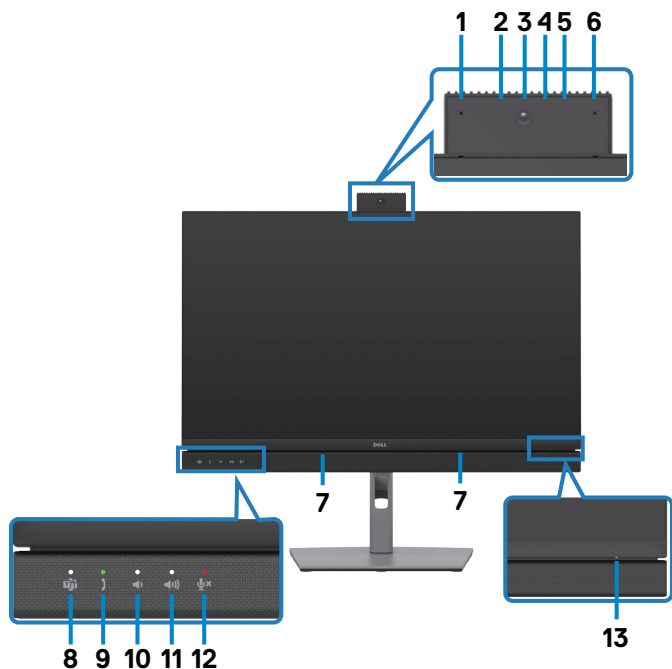

Mærkat	Beskrivelse	Brug
1,6	Mikrofoner	Skærmens mikrofoner (Mik). Mikrofonen slås til når webkameraet og mikrofonmodulet vises. Mikrofonens slås fra, når modulet trækkes tilbage.
3	Webkatedralinse	Send dit billede i en videokonference. Webkameraet slås til når webkameraet og mikrofonmodulet vises. Webkameraet slås fra, når modulet trækkes tilbage.
2,4	IR LED	Infrarød (IR) indikator.
5	Webkameraets LED-indikator	Webkameraets indikator. Dette lyser hvidt, når webkameraet er i brug.
7	Indbygget højttalere	Til at afspille lyden fra lydindgangen.



8	Teams-knap og LED	<p>LED-indikatoren lyser hvid, når Microsoft Teams® kører og brugeren er logget ind.</p> <p>LED-indikatoren blinker, når en Teams-meddelelse modtages.</p> <p>Tryk på knappen for, at åbne Teams og åbne notifikationer. Sørg for, at du er logget på programmet Teams og det kører i baggrunden.</p> <p><b>BEMÆRK:</b> For at Teams-knappen kan virke, skal du sørge for at Teams-kontoen er klar og konfigureret som 'Kun teams'. Lejeradministratoren skal stille kontoen på 'Kun teams'.</p> <p><b>BEMÆRK:</b> Teams-knappen virker kun, når programmet Teams står på 'Kun teams'. Indstillingen kan variere i virksomhedsmiljøer, hvilket kan gøre at Teams-knappen ikke virker på skærmen. Hvis dette sker bedes du kontakte din systemadministrator.</p>
9	Hookswitch & LED	<p>LED-indikatoren blinker grøn, hvis der ikke modtages et forretningsopkald (SfB) via Teams/Skype.</p> <p>LED-indikatoren lyser statisk grøn under forretningsopkald (SfB) via Teams/Skype.</p> <p>Tryk for, at besvare/afslutte opkaldet.</p> <p>Hold nede for, at afvise indgående opkald.</p>
10	Lydstyrke ned og LED	<p>Tryk for, at skrue 2 trin ned.</p> <p>Hold nede for, at skrue ned.</p>
11	Lydstyrke op og LED	<p>Tryk for, at skrue 2 trin op.</p> <p>Hold nede for, at skrue op.</p>
12	Mikrofon lydløs og LED	<p>Tryk for, at slå mikrofonen fra og til.</p> <p>LED-indikatoren lyser rød, når mikrofonen er slået fra og når webkameraet og mikrofonmodulet er trukket ud.</p> <p>LED-indikatoren holder op med, at lyse når mikrofonen slås til.</p>
13	Strømindikator	<p>Når indikatoren lyser hvid, er skærmen tændt og fungerer normalt. Når indikatoren blinker langsomt hvid, er skærmen på standby.</p>



## Set bagfra



Mærkat	Beskrivelse	Brug
1	VESA-monteringshuller (100 mm x 100 mm-bag ved VESA-dækslet)	Skærmen kan vægmonteres med et VESA-kompatibelt vægophæng (100 mm x 100 mm).
2	Reguleringsmærkat	Viser en liste over myndighedsgodkendelser.
3	Frigørelsesknap til stativet	Frigør stativet fra skærmen.
4	Tænd/sluk-knappen	Bruges til at tænde og slukke skærmen.
5	Joystick	Bruges til styring i skærmmenuen (OSD). For yderligere oplysninger, bedes du se <a href="#">Betjening af skærmen</a> .
6	Mærkat med Mac-adresse, stregkode, serienummer og servicemærke	Se dette mærkat, hvis du skal kontakte Dell for teknisk support. Servicemærket er en unik alfanumerisk identifikator, som Dell-serviceteknikere bruger til at identificere hardwaredelene på din computer og se garantioplysningerne.
7	Rille til kabelstyring	Bruges til at organisere kablerne ved, at sætte dem i rillen.



## Set fra bunden

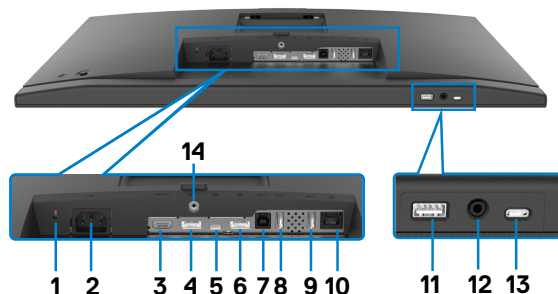

Mærkat	Beskrivelse	Brug
1	Hul til lås	Bruges til, at spænde skærmen fast med en kabellås (sælges separat).
2	Strømsstik	Bruges til tilslutning af ledningen.
3	HDMI-stik	Bruges til, at tilslutte din computer med et HDMI-kabel.
4	DisplayPort-indgang	Bruges til, at tilslutte din computer med et DisplayPort-kabel.
5	USB Type-C upstream/ DisplayPort	<p>Bruges til tilslutning til computer med et USB Type C-kabel.</p> <p>USB Type-C-porten har den højeste overførselshastighed (USB 3.2 Gen 1) og en skiftefunktion med DP 1.2 (C2422HE/C3422WE) / DP 1.4 (C2722DE) understøtter følgende PD 20 V/ 4,5 A, 15 V/3 A, 9 V/3 A, 5 V/3 A.</p> <ul style="list-style-type: none"> <li>• C2422HE maksimum opløsning på 1920 x 1080 på 60 Hz</li> <li>• C2722DE maksimum opløsning på 2560 x 1440 på 60 Hz</li> <li>• C3422WE maksimum opløsning på 3440 x 1440 på 60 Hz</li> </ul> <p><b>BEMÆRK:</b> USB Type-C kan ikke bruges i Windows-udgaver, der er ældre end Windows 10.</p>
6	DP-port (udgang) 	<p>DP-udgangen bruges til skærmen, der er udstyret med MTS (Multi-Stream Transport). Du kan se, hvordan MST slås til i afsnittet "<b>Tilslutning af skærmen til DP MST-funktionen</b>".</p> <p><b>BEMÆRK:</b> Fjern gummiproppen, når du bruger DP-udgangsstikket.</p> <p><b>BEMÆRK:</b> Denne port er kun til C2422HE/C2722DE.</p>



7	USB-B upstream-port	Sæt det USB-kabel, der følger med skærmen, i computeren. Når kablet er forbundet, kan du bruge USB downstream-portene på skærmen.
8,9,11	super speed USB 5 Gbps (USB 3.2 Gen1) (3)	Bruges til tilslutning af dine USB-enheder. Disse porte kan kun bruges, når du har forbundet USB-kablet (Type-A til Type-B eller Type-C til Type-C) fra computeren til skærmen. Porten med  batteriikonet understøtter batteriopladning rev. 1.2.
10	RJ-45-stik	Tilslutning til internettet Du kan kun gå på internettet med RJ45-stikket, når du har forbundet USB-kablet (Type-A til Type-B eller Type-C til Type-C) fra computeren til skærmen.
12	Hovedtelefonstik	Tilslut hovedtelefoner eller et headset til afspilning af lyd via HDMI- eller DisplayPort- eller USB Type-C-lydkanaler. <b>BEMÆRK: Et stort lydtryk fra øretelefoner eller hovedtelefoner kan føre til høreskader eller tab af hørelsen. Hvis equalizeren skrues helt op, forøges øretelefonernes og hovedtelefonens udgangsspænding og dermed lydtrykket.</b>
13	USB Type-C downstream-port	(Porten med  ikonet understøtter 5 V/3 A. Bruges til tilslutning af dine USB-enheder. Disse porte kan kun bruges, når du har forbundet USB-kablet (Type-A til Type-B eller Type-C til Type-C) fra computeren til skærmen.
14	Stativlås	Lås stativet fast på skærmen med en M3 x 6 mm skrue (skruen medfølger ikke).

## Skærmspecifikationer

Model	C2422HE	C2722DE	C3422WE
Skærmtype	Aktiv matrix - TFT LCD		
Paneltype	IPS-teknologi		
Aspect Ratio (Billedformat)	16:9	16:9	21:9
Synlig billedmål			
Diagonalt	60,47 cm (23,8 tommer)	68,47 cm (27 tommer)	86,71 cm (34,14 tommer)
Aktivt område			



Vandret	527,04 mm (20,75 tommer)	596,74 mm (23,49 tommer)	799,8 mm (31,49 tommer)
Lodret	296,46 mm (11,67 tommer)	335,66 mm (13,22 tommer)	334,80 mm (13,18 tommer)
Område	156246,28 mm <sup>2</sup> (242,18 tommer <sup>2</sup> )	200301,75 mm <sup>2</sup> (310,47 tommer <sup>2</sup> )	267773,04 mm <sup>2</sup> (415,05 tommer <sup>2</sup> )
Pixelpitch	0,2745(H) mm x 0,2745 (V) mm	0,2331 (H) mm x 0,2331 (V) mm	0,2325(H) mm x 0,2325(V) mm
PPI (Pixel per inch)	92,56	108,79	109,68
Synsvinkel			
Vandret	178° (typisk)		
Lodret	178° (typisk)		
Brightness (Lysstyrke)	250 cd/m <sup>2</sup> (typisk)	350 cd/m <sup>2</sup> (typisk)	300 cd/m <sup>2</sup> (typisk)
Kontrastforhold	1000 til 1 (typisk)		
Buning (kun til C3422WE)	Ikke relevant	Ikke relevant	3800R (typisk)
Skærmbelægning	Anti-refleksbehandling af den forreste polarisator (3H) med en hård belægning		
Baggrundsllys	LED		
Svartid (grå til grå)	5 ms (Hurtig funktion) 8 ms (Normal funktion)	5 ms (Hurtig funktion) 8 ms (Normal funktion)	5 ms (Hurtig funktion) 8 ms (Normal funktion)
Farvedybde	16,78 millioner farver	16,78 millioner farver	1,07 milliarder farver <sup>1</sup>
Farveskala <sup>2</sup>	99 % sRGB		



Tilslutningsmuligheder	<ul style="list-style-type: none"> <li>· 1 x DP 1.2 (HDCP1.4)</li> <li>· 1 x HDMI1.4 (HDCP1.4)</li> </ul>	<ul style="list-style-type: none"> <li>· 1 x DP 1.4 (HDCP1.4)</li> <li>· 1 x HDMI1.4 (HDCP1.4)</li> </ul>	<ul style="list-style-type: none"> <li>· 1 x DP 1.2 (HDCP2.2)</li> <li>· 1 x HDMI2.0 (HDCP2.2)</li> </ul>
	<ul style="list-style-type: none"> <li>· 1 x USB Type-B (USB 3.2 Gen 1 upstream-port)</li> <li>· 1 x USB Type-C (skiftefunktion med DisplayPort 1.4/1.2, USB 3.2 Gen1 upstream-port, strømforsyning (PD) op til 90 W)</li> <li>· 1 x USB Type-C downstream (15 W), USB 3.2 Gen 1 (5 Gbps)</li> <li>· 1 x DP (udgang) ned MST (kun til C2422HE/C2722DE)</li> <li>· 2 x super speed USB 5 Gbps (USB 3.2 Gen1)</li> <li>· 1 x super speed USB 5 Gbps (USB 3.2 Gen 1) med BC 1.2 opladningsevne op til 2 A (maks.)</li> <li>· 1 x 3,5 mm hovedtelefonstik</li> <li>· 1 x RJ45</li> </ul>		
Kantbredde (skærmkant med aktivt område)			
Foroven	5,80 mm	7,80 mm	8,03 mm
Venstre/højre	5,80 mm	7,80 mm	8,03 mm
Forneden	50,89 mm	51,97 mm	56,60 mm
Justerbarhed			
Stativ med højdejustering	140 mm	120 mm	120 mm
Hældning	-5° til 21°	-5° til 21°	-5° til 21°
Drejning	-45° til 45°	-45° til 45°	-30° til 30°
Drejning om aksel	-90° til 90°	-90° til 90°	Ikke relevant
Hældningsjustering	Ikke relevant	Ikke relevant	-4° til 4°
Kabelstyring	Ja		
Kompatibel med Dell Display Manager (DDM)	Easy Arrange og andre nøglefunktioner		
Sikkerhed	Hul til lås (kabellåsen købes separat)		

<sup>1</sup> Videoudsendelse fra DP/HDMI-porten på en maksimal opløsning på 3440x1440 på 60Hz er 1,07 milliarder farver. Videoudsendelse fra USB-C-porten på en maksimal opløsning på 3440x1440 på 60Hz er 16,78 millioner farver.

<sup>2</sup> Kun på original skærm, på forudindstillingen Tilpasset.





## Opløsningsspecifikationer

Model	C2422HE	C2722DE	C3422WE
Vandret søgeområde	30 kHz til 83 kHz	30 kHz til 90 kHz	30 kHz til 90 kHz
Lodret søgeområde	56 Hz til 76 Hz		
Maksimal forudindstillet opløsning	1920 x 1080 på 60 Hz	2560 x 1440 på 60 Hz	3440 x 1440 på 60 Hz
Videoegenskaber (HDMI og DP og USB Type-C skiftefunktion)	480i, 480p, 576i, 560p, 720p, 1080i, 1080p		



## Forudindstillede visningsfunktioner C2422HE

Visningsfunktioner	Vandret frekvens (kHz)	Lodret frekvens (Hz)	Pixelklok (MHz)	Synkroniser polaritet (vandret/lodret)
VESA, 720 x 400	31,47	70	28,32	-/+
VESA, 640 x 480	31,47	60	25,17	-/-
VESA, 640 x 480	37,50	75	31,5	-/-
VESA, 800 x 600	37,88	60	40	+/+
VESA, 800 x 600	46,88	75	49,5	+/+
VESA, 1024 x 768	48,36	60	65	-/-
VESA, 1024 x 768	60,02	75	78,75	+/+
VESA, 1152 x 864	67,50	75	108	+/+
VESA, 1280 x 1024	64,0	60	108	+/+
VESA, 1280 x 1024	80,0	75	135	+/+
VESA, 1600 x 900	55,99	60	118,25	+/+
VESA, 1920 x 1080	67,50	60	148,50	+/+



## C2722DE

<b>Visningsfunktioner</b>	<b>Vandret frekvens (kHz)</b>	<b>Lodret frekvens (Hz)</b>	<b>Pixelklok (MHz)</b>	<b>Synkroniser polaritet (vandret/lodret)</b>
VESA, 720 x 400	31,50	70,0	28,30	-/+
VESA, 640 x 480	31,50	60,0	25,20	-/-
VESA, 640 x 480	37,50	75,0	31,50	-/-
VESA, 800 x 600	37,90	60,30	40,0	+/+
VESA, 800 x 600	46,90	75,0	49,50	+/+
VESA, 1024 x 768	48,40	60,0	65,0	-/-
VESA, 1024 x 768	60,0	75,0	78,80	+/+
VESA, 1152 x 864	67,50	75,0	108,0	+/+
VESA, 1280 x 1024	64,0	60,0	108,0	+/+
VESA, 1280 x 1024	80,0	75,0	135,0	+/+
VESA, 1600 x 1200	75,0	60,0	162,0	+/+
VESA, 1920 x 1080	67,50	60,0	148,5	+/+
VESA, 2048 x 1080	58,23	26,37	23,99	+/-
VESA, 2048 x 1080	66,58	60,0	147,16	+/-
VESA, 2560 x 1440	88,80	60,0	241,50	+/-



## C3422WE

<b>Visningsfunktioner</b>	<b>Vandret frekvens (kHz)</b>	<b>Lodret frekvens (Hz)</b>	<b>Pixelklok (MHz)</b>	<b>Synkroniser polaritet (vandret/ lodret)</b>
VESA, 720 x 400	31,50	70,0	28,30	-/+
VESA, 640 x 480	31,50	60,0	25,20	-/-
VESA, 640 x 480	37,50	75,0	31,50	-/-
VESA, 800 x 600	37,90	60,30	40,0	+/+
VESA, 800 x 600	46,90	75,0	49,50	+/+
VESA, 1024 x 768	48,40	60,0	65,0	-/-
VESA, 1024 x 768	60,0	75,0	78,80	+/+
VESA, 1152 x 864	67,50	75,0	108,0	+/+
VESA, 1280 x 1024	64,0	60,0	108,0	+/+
VESA, 1280 x 1024	80,0	75,0	135,0	+/+
VESA, 1600 x 1200	75,0	60,0	162,0	+/+
VESA, 1920 x 1080	67,50	60,0	148,50	+/+
VESA, 2048 x 1080	66,58	60,0	147,16	+/-
VESA, 2560 x 1440	88,80	60,0	241,50	+/-
CVT 3440 x 1440	88,81	60,0	319,75	+/-



## DP MST-funktioner (Multi-Stream Transport)

### C2422HE

MST-kildeskærm	Højeste antal eksterne skærme, der kan bruges. 1920 x 1080 på 60 Hz
1920 x 1080 på 60 Hz	3

**BEMÆRK:** Den højeste opløsning på den eksterne skærm, der kan bruges er 1920 x 1080 på 60 Hz .

### C2722DE

MST-kildeskærm	Højeste antal eksterne skærme, der kan bruges. 2560 x 1440 på 60 Hz
2560 x 1440 på 60 Hz	1

**BEMÆRK:** Den højeste opløsning på den eksterne skærm, der kan bruges er 2560 x 1440 på 60 Hz.

**BEMÆRK:** DP-udgang til MST er kun mulig på C2422HE og C2722DE.

## USB-C MST-funktioner (Multi-Stream Transport)

### C2422HE

MST-kildeskærm	Højeste antal eksterne skærme, der kan bruges. 1920 x 1080 på 60 Hz
1920 x 1080 på 60 Hz	1

### C2722DE

Oplysninger om skærmmenuen: Forbindeshastighed (aktuelle)	Højeste antal eksterne skærme, der kan bruges. 2560 x 1440 på 60 Hz
HBR3 (DP 1.4)	1
HBR2 (DP 1.2)	0

**BEMÆRK:** Hvis din Dell C2722DE MST skal bruge en QHD-opløsning og opretholde USB gen1-båndbredden (når høj datahastighed er slået til i skærmmenuen), skal der bruges et USB 3.2 Gen2-kabel (1 meter), og computerens Type-C-port skal understøtte HBR3.



## Liste over enheder der er kompatible med platformen (Unified Communications)

Tabellen nedenfor fremhæver hvilke opkaldsfunktioner, der virker på Dell skærmene til videokonferencer - C2422HE, C2722DE og C3422WE - når du bruger følgende UC-platforme#.

Opkaldsfunktioner	Åbner Microsoft Teams	Besvar opkald	Afslut opkald	Afvis opkald	Skrud ned for højttalerens lydstyrke	Skrud op for højttalerens lydstyrke	Slå mikrofonen fra/til
Knap	Teams	Hookswitch	Hookswitch	Hookswitch	Lydstyrke ned	Lydstyrke op	Lydløs
Microsoft Teams	✓	✓	✓	✓	✓	✓	✓
Skype for Business	×	✓	✓	✓	✓	✓	✓
Zoom	×	×	×	×	✓	✓	✓*
Google Hangouts	×	×	×	×	✓	✓	✓*
BlueJeans	×	×	×	×	✓	✓	✓*
Cisco Webex	×	×	×	×	✓	✓	✓*
FaceTime	×	×	×	×	✓	✓	✓*
Slack	×	×	×	×	✓	✓	✓*
GoToMeeting	×	×	×	×	✓	✓	✓*

✓ Opkaldsfunktionen på din Dell C2422HE/C2722DE/C3422WE virker med UC-platformen

× Opkaldsfunktionen på din Dell C2422HE/C2722DE/C3422WE virker ikke med UC-platformen

\* Lydløs-funktionen på din Dell C2422HE/C2722DE/C3422WE virker ved, at trykke på lydløs-knappen, men lydløs-ikonet på UC-platformet synkroniseres ikke (Ikonet viser lyd til).

# In Windows 10 64 Bit



## Elektriske specifikationer

Model	C2422HE	C2722DE	C3422WE
Videindgangssignaler	<ul style="list-style-type: none"> <li>· Digitalt videosignal for hver linje med 100 ohm impedans</li> <li>· Understøtter signalindgangen DP/HDMI/USB Type-C</li> </ul>		
Indgangsspænding/ frekvens/strøm	100-240 V AC/50 eller 60 Hz ± 3 Hz/ 2,3 A (maks.)	100-240 V AC/50 eller 60 Hz ± 3 Hz/ 2,5 A (maks.)	100-240 V AC/50 eller 60 Hz ± 3 Hz/ 2,8 A (maks.)
Indgangsstrøm	120 V: 42 A (maks.) 240 V: 80 A (maks.)		
Strømforbrug	0,2 W (slukket) <sup>1</sup> 0,2 W (på standby) <sup>1</sup> 18 W (tændt) <sup>1</sup> 195 W (maks.) <sup>2</sup> 13,81 W (P <sub>on</sub> ) <sup>3</sup> 48,60 kWh (TEC) <sup>3</sup>	0,2 W (slukket) <sup>1</sup> 0,3 W (på standby) <sup>1</sup> 26,50 W (tændt) <sup>1</sup> 210 W (maks.) <sup>2</sup> 19,45 W (P <sub>on</sub> ) <sup>3</sup> 64,64 kWh (TEC) <sup>3</sup>	0,3 W (slukket) <sup>1</sup> 0,4 W (standby) <sup>1</sup> 32,50 W (tændt) <sup>1</sup> 220 W (maks.) <sup>2</sup> 27,70 W (P <sub>on</sub> ) <sup>3</sup> 89,08 kWh (TEC) <sup>3</sup>

<sup>1</sup> Som defineret i EU 2019/2021 og EU 2019/2013.

<sup>2</sup> Den maksimale lysstyrke og kontrast med den maksimale strømbelastning på alle USB-porte.

<sup>3</sup> P<sub>on</sub>: Strømforbruget, når produktet er tændt, som angivet i Energy Star 8.0.

TEC: Samlet energiforbrug i kWh, som angivet i Energy star 8.0.

Dette dokument er kun til reference og det viser produktets målte ydeevne. Dit produkt fungerer muligvis ikke på samme måde, afhængigt af hvilken software, dele og eksternt udstyr, du har bestilt. Producenten er ikke forpligtet til at opdatere sådanne oplysninger. Derfor bør kunden ikke stole på disse oplysninger ved beslutningstagning om elektriske tolerancer eller andet. Producenten giver ingen garanti for nøjagtighed eller fuldstændighed i oplysningerne, hverken udtrykkeligt eller underforstået.

 **BEMÆRK:** Denne skærm er ENERGY STAR-certificeret.



Dette produkt lever op til kravene i ENERGY STAR, når fabriksindstillingerne bruges. Produktet kan gendannes til fabriksindstillinger i punktet "Fabriksnulstilling" i skærmmenuen. Ændring af fabriksindstillingerne eller aktivering af andre funktioner, kan øge strømforbruget, så det er over grænserne, der er angivet i ENERGY STAR.



## Webkamera – mikrofonspecifikationer

Linse	Synsfelt (vandret)	75,4° på 2560 x 1920
	Fokusbetjening	Fast fokus
	Fokuseringsområde	35 cm~1,5 m
	Fokuseringsafstand (normal funktion)	70 cm
Billedsensor	Aktiv matrixstørrelse	5 mega-pixel
Videospecifikationer	Videobilledhastighed	1920 x 1080 (Full HD)- op til 30 billeder i sekundet
Lydspecifikationer	Mikrofontype	Digital mikrofon x 2
Grænseflade	USB 2.0 høj hastighed	
Strømforsyning	3,3 volt +/- 5% på USB og mikrofon 5 volt +/- 5% på IR-kameraet	

## Højtalerspecifikationer

Model	C2422HE	C2722DE	C3422WE
Højtalerens nominelle effekt	2 x 5 W		
Frekvensrespons	200 Hz - 16 kHz		
Impedans	8 ohm		

## Fysiske egenskaber

Model	C2422HE	C2722DE	C3422WE
Stiktype	· DP-stik (DP-indgang og DP-udgang på C2422HE/C2722DE. Kun DP-indgang på C3422WE) · HDMI-stik · USB Type C-stik · Lydstik · RJ45-stik · USB upstream-stik x 2 · USB 3.2 Gen 1 downstream-stik x 3 · USB Type-C downstream-stik		
Signalkabeltype	DP til DP-kabel 1,8 meter USB 3.2 Gen 1 Type-A til B-kabel 1,8 meter USB 3.2 Gen 1 Type-C til C-kabel 1,8 meter		





Mål (med stativ)			
Højde (trækket ud)	544,08 mm (21,40 tommer)	565,57 mm (22,30 tommer)	576,20 mm (22,68 tommer)
Højde (trykket ned)	404,08 mm (15,90 tommer)	445,57 mm (17,54 tommer)	456,20 mm (17,96 tommer)
Bredde	538,64 mm (21,21 tommer)	612,34 mm (24,11 tommer)	815,85 mm (32,10 tommer)
Dybde	185,00 mm (7,30 tommer)	230,00 mm (9,10 tommer)	234,95 mm (9,30 tommer)
Mål (uden stativ)			
Højde	383,15 mm (13,90 tommer)	425,43 mm (16,75 tommer)	434,43 mm (17,08 tommer)
Bredde	538,64 mm (21,21 tommer)	612,34 mm (24,11 tommer)	815,85 mm (32,10 tommer)
Dybde	51,24 mm (2 tommer)	53,93 mm (2,10 tommer)	81,08 mm (3,20 tommer)
Stativmål			
Højde (trækket ud)	428,30 mm (16,90 tommer)	428,30 mm (16,90 tommer)	433,32 mm (17,10 tommer)
Højde (trykket ned)	381,50 mm (15,02 tommer)	381,50 mm (15,02 tommer)	386,50 mm (15,20 tommer)
Bredde	267,68 mm (10,50 tommer)	300,01 mm (11,81 tommer)	306,91 mm (12,10 tommer)
Dybde	185 mm (7,30 tommer)	230 mm (9,10 tommer)	234,95 mm (9,25 tommer)
Vægt			
Vægt med emballage	8,82 kg (19,50 pund)	12,62 kg (27,80 pund)	16 kg (35,20 pund)
Vægt med stativ og kabler	6,53 kg (14,40 pund)	9,21 kg (20,30 pund)	11,35 kg (25 pund)
Vægt uden stativ (til vægmontering og brug af et VESA-ophæng - uden kabler)	4,33 kg (9,60 pund)	5,74 kg (12,70 pund)	7,30 kg (16,06 pund)
Stativets vægt	1,79 kg (3,90 pund)	3,06 kg (6,70 pund)	3,54 kg (7,79 pund)



## Miljøegenskaber

Overensstemmende standarder	
<ul style="list-style-type: none"><li>• ENERGY STAR-certificeret skærm.</li><li>• EPEAT-registreret, hvor det er relevant. EPEAT-registrering varierer efter land. Se <a href="https://www.epeat.net">https://www.epeat.net</a> for registreringsstatus i dit land.</li><li>• TCO og TCO Edge-certificeret skærm.</li><li>• I overensstemmelse med RoHS-reglerne.</li><li>• BFR/PVC-fri skærm (undtagen eksterne kabler).</li><li>• Opfylder NFPA 99-kravene til lækstrøm.</li><li>• Arsenikfrit glas og kviksølvfri til panelet.</li></ul>	
Temperatur	
I brug	0°C til 40°C (32°F til 104°F)
Ikke i brug	-20°C til 60°C (-4°F til 140°F)
Luftfugtighed	
I brug	10% til 80% (ikke kondenserende)
Ikke i brug	5% til 90% (ikke kondenserende)
Højde	
I brug	5.000 m (16.404 fod) (maks.)
Ikke i brug	12.192 m (40.000 fod) (maks.)
Varmefordeling	
<b>C2422HE</b>	665,37 BTU/time (maksimum) 61,42 BTU/time (tændt)
<b>C2722DE</b>	716,55 BTU/time (maksimum) 90,42 BTU/time (tændt)
<b>C3422WE</b>	750,67 BTU/time (maksimum) 108,44 BTU/time (tændt)



## Stikbenenes tildeling

### DP-port (indgang)

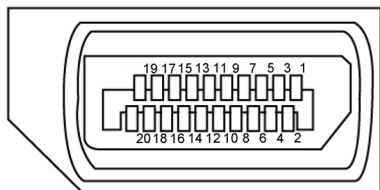

Stikben-nummer	20-stikben på siden af tilsluttede signalkabel
1	ML3(n)
2	GND
3	ML3(p)
4	ML2(n)
5	GND
6	ML2(p)
7	ML1(n)
8	GND
9	ML1(p)
10	MLO(n)
11	GND
12	MLO(p)
13	CONFIG1
14	CONFIG2
15	AUX CH (p)
16	GND
17	AUX CH (n)
18	Registrering af stiktilslutning
19	Retur
20	DP_PWR



## DP-port (udgang)

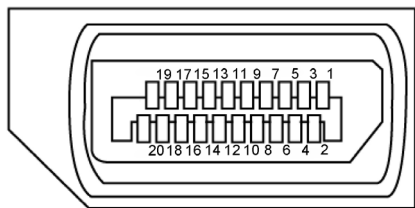

Stikben-nummer	20-stikben på siden af til tilsluttede signalkabel
1	ML0(p)
2	GND
3	ML0(n)
4	ML1(p)
5	GND
6	ML1(n)
7	ML2(p)
8	GND
9	ML2(n)
10	ML3(p)
11	GND
12	ML3(n)
13	CONFIG1
14	CONFIG2
15	AUX CH(p)
16	GND
17	AUX CH(n)
18	Registrering af stiktilslutning
19	Retur
20	DP_PWR



## HDMI-stik

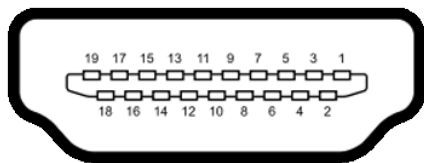

Stikben-nummer	19-stikben på siden af tilsluttede signalkabel
1	TMDS DATA 2+
2	TMDS DATA 2 BESKYTTET
3	TMDS DATA 2-
4	TMDS DATA 1+
5	TMDS DATA 1 BESKYTTET
6	TMDS DATA 1-
7	TMDS DATA 0+
8	TMDS DATA 0 BESKYTTET
9	TMDS DATA 0-
10	TMDS KLOK+
11	TMDS KLOK BESKYTTET
12	TMDS KLOK-
13	CEC
14	Reserveret (N.C. på enheden)
15	DDC KLOK (SCL)
16	DDC DATA (SDA)
17	DDC/CEC jordforbindelse
18	+5 V EFFEKT
19	REGISTRERING AF STIKTILSLUTNING



# USB Type-C-port

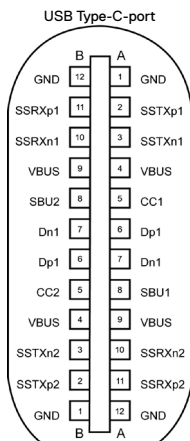



Tilsluttes typisk en oplader med USB type-C-kabel

Stikben	Signal	Stikben	Signal
A1	GND	B12	GND
A2	SSTXp1	B11	SSRXp1
A3	SSTXn1	B10	SSRXn1
A4	VBUS	B9	VBUS
A5	CC1	B8	SBU2
A6	Dp1	B7	Dn1
A7	Dn1	B6	Dp1
A8	SBU1	B5	CC2
A9	VBUS	B4	VBUS
A10	SSRXn2	B3	SSTXn2
A11	SSRXp2	B2	SSTXp2
A12	GND	B1	GND





## Universal Serial Bus (USB)

Dette afsnit oplyser dig om USB-portene på din skærm.

**BEMÆRK:** Op til 2 A på USB downstream-port (porten med  batteri-ikonet) med BC 1.2 kompatible enheder; op til 0,9 A på de andre 2 USB downstream-porte; op til 3 A på USB Type-C downstream-porten (porten med  ikonet) med 5 V/3 A kompatible enheder.

Computeren har følgende USB-porte:

- 2 upstream - på bagsiden.
- 4 downstream - 2 fornedet, 2 på bagsiden.

Strømoopladningsport - portene med  batteri-ikonet understøtter hurtig opladning, hvis enheden er BC 1.2 kompatibel. USB-C downstream-porten med  ikonet understøtter hurtig opladning, hvis enheden er 5 V/3 A kompatibel.

**BEMÆRK:** Skærmens USB-porte virker kun, når skærmen er tændt eller på standby. Når skærmen er på standby, og USB-kablet (Type-C til Type-C) er tilsluttet, virker USB-portene normalt. Ellers skal du se punktet i skærmmenuen til USB-opladning af andre enheder. Hvis punktet står på "Til på standby", virker USB normalt, ellers er USB deaktiveret. Hvis du slukker og tænder skærmen, kan det tage et par sekunder, før tilsluttede eksterne enheder virker.

Overførselshastighed	Datahastighed	Maksimal strømforbrug (hver port)
super speed	5 Gbps	4,5 W
Høj hastighed	480 Mbps	2,5 W
Fuld hastighed	12 Mbps	2,5 W

USB upstream-port

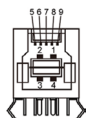

Stikben-nummer	Signalnavn
1	VBUS
2	D-
3	D+
4	GND
5	StdB_SSTX-
6	StdB_SSTX+
7	GND_DRAIN
8	StdB_SSRX-
9	StdB_SSRX+
Skal	Beskyttet

USB downstream-port

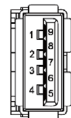

Stikben-nummer	Signalnavn
1	VBUS
2	D-
3	D+
4	GND
5	StdA_SSRX-
6	StdA_SSRX+
7	GND_DRAIN
8	StdA_SSTX-
9	StdA_SSTX+
Skal	Beskyttet



## RJ45-stik (stik-side)

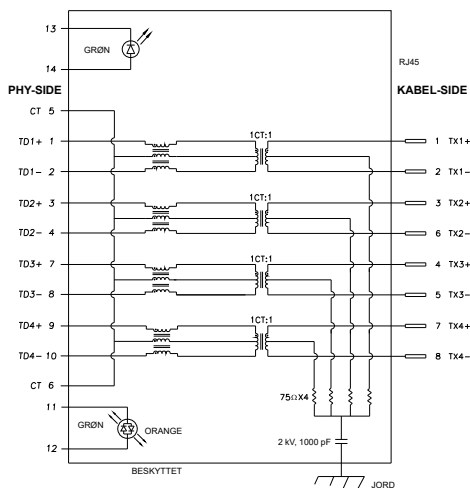

Stikben	Signal	Stikben	Signal
1	TD1 +	8	TD3 -
2	TD1 -	9	TD4 +
3	TD2 +	10	TD4 -
4	TD2 -	11	GRØN_ ORANGE
5	CT	12	GRØN_ ORANGE
6	CT	13	GRØN
7	TD3 +	14	GRØN

## Driverinstallation

Installer driveren Realtek USB GBE Ethernet Controller til dit system. Den kan downloades på <https://www.dell.com/support> i afsnittet "Driver and download".

Network (RJ45) datahastighed via USB-C maks. hastighed er 1000 mbps.

**BEMÆRK:** Denne LAN-port er kompatibel med 1000Base-T IEEE 802.3az, understøtter Mac-adresser (står på modelmærket) Pass-thru (MAPT), Wake-on-LAN (WOL) fra standby (kun S3) og UEFI\* PXE Boot-funktion [UEFI PXE Boot understøttes ikke på Dell stationære computere (undtagen OptiPlex 7090/3090 Ultra Desktop)]. Disse 3 funktioner afhænger af BIOS-indstillingerne og versionen af dit operativsystem. Disse virker muligvis ikke på computere, der ikke er af mærket Dell.

\*UEFI står for Unified Extensible Firmware Interface.





## Statusindikator til RJ45-stikket:



LED	Farve	Beskrivelse
Højre lysindikator	Gul eller grøn	Hastighedsindikator: <ul style="list-style-type: none"><li>• Lyser gul - 1000 Mbps</li><li>• Lyser grøn - 100 Mbps</li><li>• Lyser ikke - 10 Mbps</li></ul>
Venstre lysindikator	Grøn	Forbindelse- og aktivitetsindikator: <ul style="list-style-type: none"><li>• Blinker - Aktivitet på porten.</li><li>• Lyser grøn - Forbindelsen oprettes.</li><li>• Lyser ikke - Forbindelsen er ikke blevet oprettet.</li></ul>

 **BEMÆRK:** RJ45-kablet følger som standard ikke med.



## Plug-and-Play

Du kan installere skærmen i alle systemer, der kan bruge Plug-and-Play. Skærmen forsyner automatisk computersystemet med sine EDID-oplysninger med DDC-protokollerne (Display Data Channel), så computeren kan konfigurere sig selv og optimere skærmindstillingerne. De fleste skærminstallationer sker automatiske. Du kan vælge forskellige indstillinger, hvis det ønskes. For yderligere oplysninger om justering af skærmens indstillinger, bedes du se afsnittet [Betjening af skærmen](#).

## LCD-skærmkvalitet og pixelpolitik

Under fremstilling af LCD-skærme er det ikke ualmindeligt, at en eller flere pixler låser sig fast i én tilstand. Disse kan være svære at se, og de påvirker ikke skærmkvaliteten eller dens funktionsdygtighed. Du kan finde flere oplysninger om Dells LCD-skærmpixelpolitik på Dells supportwebsted på: <https://www.dell.com/pixelguidelines>.



# Ergonomics

△ **FORSIGTIG: Forkert eller langvarig brug af tastaturet kan føre til personskader.**

△ **FORSIGTIG: Brug af skærmen i længere tid, kan belaste øjnene.**

For komfort og effektivitet, bedes du overholde følgende retningslinjer, når du opsætter og bruger din computers arbejdsstation:

- Placer din computer, så skærmen og tastaturet er lige foran dig, når du arbejder. Særlige hylder kan købes i almindelig handel, som kan hjælpe dig med at placere dit tastatur rigtigt.
- For at reducere risikoen for øjenbelastning og smerter i nakke/armme/ryg/skulder ved brug af skærmen i længere tid ad gang, anbefaler vi at du:
  1. Bruger skærmen med en afstand mellem 50-70 cm fra dine øjne.
  2. Blink regelmæssigt for, at fugte øjnene eller fugt dine øjne med vand efter langvarig brug af skærmen.
  3. Tag regelmæssigt pauser i 20 minutter hver anden time.
  4. Kik væk fra skærmen og kik på en fjern genstand 20 meter væk i mindst 20 sekunder i pauserne.
  5. Lav strækøvelser for at aflaste spændinger i nakke, arm, ryg og skuldre i pauserne.
- Sørg for, at skærmen er i øjenhøjde eller lidt lavere, når du sidder foran skærmen.
- Juster skærmens hældning, kontrast og lysstyrke.
- Juster belysningen omkring dig (såsom overliggende lys, bordlamper og gardiner eller persienner på nærliggende vinduer) for at minimere refleksioner og blænding på skærmen.
- Brug en stol, der støtter din nedre ryg ordentligt.
- Hold underarmene i samme højde som dine håndled i en neutral, behagelig position, når du bruger tastaturet og musen.
- Giv altid plads til at hvile dine hænder, når du bruger tastaturet og musen.
- Lad dine overarme hvile naturligt på begge sider.
- Sørg for, at dine fødder hviler fladt på gulvet.
- Når du sidder ned, skal du sørge for, at vægten af dine ben er på dine fødder og ikke på den forreste del af dit sæde. Juster stolens højde, eller brug en fodstøtte hvis nødvendigt for, at opretholde en korrekt kropsholdning.
- Varier dine arbejdsaktiviteter. Prøv at organisere dit arbejde, så du ikke behøver at sidde ned og arbejde i længere tid ad gangen. Prøv at stå op, eller rejs dig op og gå rundt med jævne mellemrum.



- Hold området under dit skrivebord fri for forhindringer og kabler og ledninger, der kan gøre det ubehageligt at sidde ned, eller som man kan falde over.

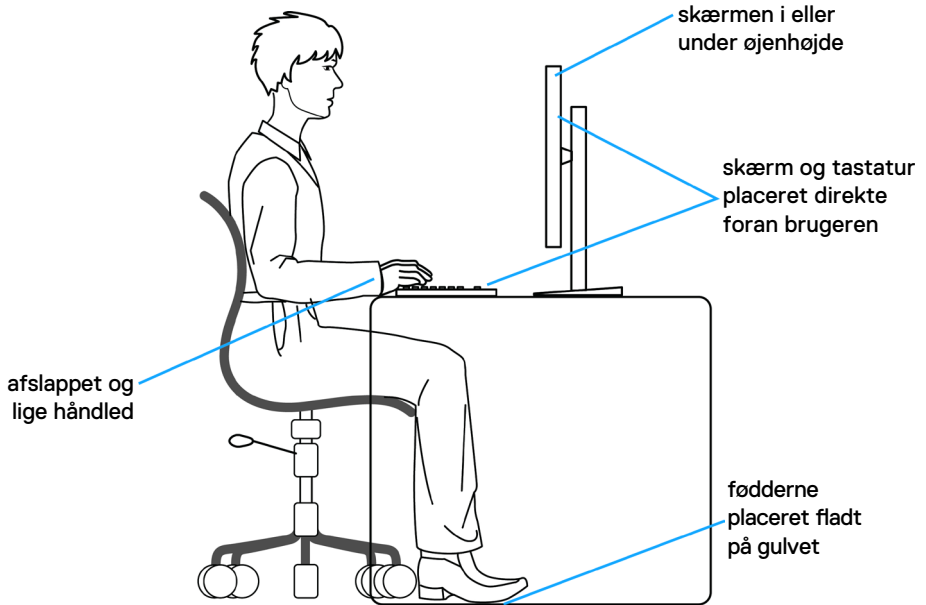

## Håndtering og flytning af din skærm

For at sikre, at skærmen håndteres sikkert, når du løfter eller flytter den, skal du følge nedenstående retningslinjer:

- Sluk computeren og skærmen, før du flytter eller løfter skærmen.
- Afbryd alle kabler fra skærmen.
- Læg skærmen i originalemballagen med de originale emballagematerialer.
- Hold fast i skærmens nederste kant og undgå at påføre for stort et tryk, når du løfter eller flytter skærmen.

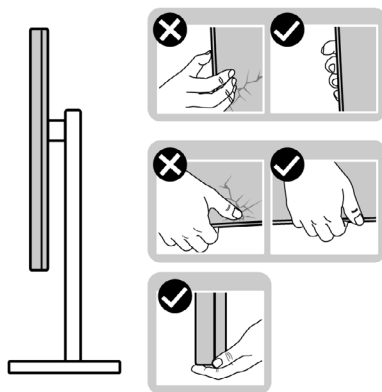

- Når du løfter eller flytter skærmen, skal du sikre dig, at skærmen vender væk fra dig selv, og ikke trykke på skærmområdet for at undgå ridser eller skader.

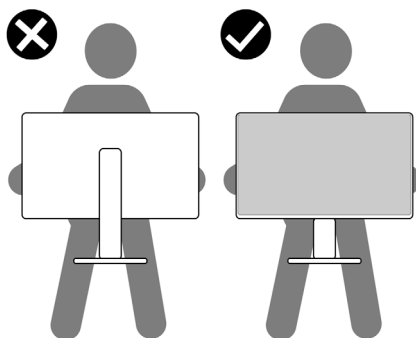

- Undgå, at udsætte skærmen for pludselige stød eller vibrationer, når du transporterer den.



- Når du løfter eller flytter skærmen, må den ikke vendes på hovedet, når du holder i stativfoden eller stativstangen. Dette kan føre til utilsigtet beskadigelse af skærmen eller personskader.

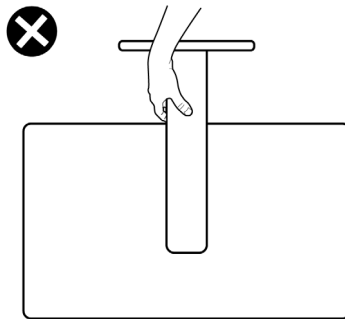

## Retningslinjer for vedligeholdelse

### Rengøring af skærmen

**⚠ ADVARSEL:** Før du rengør skærmen, skal du trække skærmens ledning ud af stikkontakten.

**⚠ FORSIGTIGT:** Læs og følg [Sikkerhedsinstruktionerne](#) inden du rengør skærmen.



De bedste fremgangsmåder kan findes i instruktionerne på listen nedenfor, når du udpakker, rengør og håndterer skærmen:

- For at rengøre din antistatiske skærm, skal du fugte en blød, ren klud let med vand. Brug om muligt særlige skærmklude eller rens, der er beregnet til antistatiske belægninger. Brug ikke benzen, fortynder, ammoniak, slibende rengøringsmidler eller trykluft.
- Brug en let fugtet, blød klud til, at rengøre skærmen. Undgå at bruge nogen rengøringsmidler overhovedet, da nogle rengøringsmidler efterlader en mælkeagtig film på skærmen.
- Hvis du bemærker hvidt pulver, når du pakker din skærm ud, skal du tørre den af med en klud.
- Håndter din skærm med forsigtighed, da ridser på en mørk skærm er mere tydelige en på en lysere skærm.
- For at opretholde den bedste billedkvalitet på din skærm, skal du bruge en pauseskærm, der skifter dynamisk, og sluk for din skærm, når den ikke er i brug.



# Opsætning af skærmen

## Montering af stativet

-  **BEMÆRK:** Stativstangen og stativfoden sidder ikke på skærmen, når den sendes fra fabrikken.
-  **BEMÆRK:** Følgende instruktioner gælder kun for det stativ, der følger med skærmen. Hvis du bruger et stativ, som du har købt af en anden forhandler, skal du følge installationsvejledningen, der fulgte med stativet.

### Sådan monteres skærmstativet:

1. Sæt stativstangen på stativfoden.
2. Åbn skruehåndtaget på bunden af stativfoden, og drej det med uret for, at spænde stativet fast.
3. Luk skruehåndtaget.

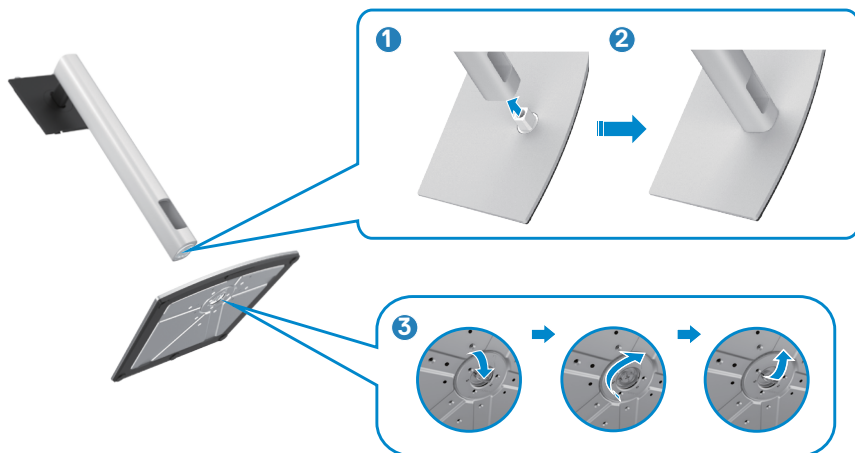

4. Åbn beskyttelsesdækslet på skærmen for, at åbne til VESA-stikket på skærmen.



5. Tryk tappene på stativstangen ind i åbningerne på skærmens bagdæksel, og sænk hele stativet for, at klikke det på plads.





6. Hold i stativstangen, løft skærmen forsigtigt og placer den derefter på en plan overflade.



**BEMÆRK:** Hold ordentligt fast i stativstangen, når du løfter skærmen for at undgå utilsigtet skade.

7. Løft beskyttelsesdækslet fra skærmen.

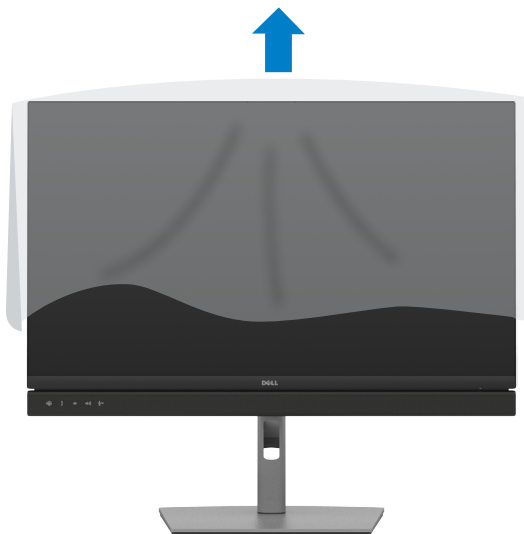

## Sådan bruger du hældning, drejning og lodret forlængelse

**BEMÆRK:** Følgende instruktioner gælder kun for det stativ, der følger med skærmen. Hvis du bruger et stativ, som du har købt af en anden forhandler, skal du følge installationsvejledningen, der fulgte med stativet.

### Hældning, drejning og lodret forlængelse

Med stativet sat på skærmen, er det muligt at hælde skærmen til den ønskede vinkel.

#### C2422HE

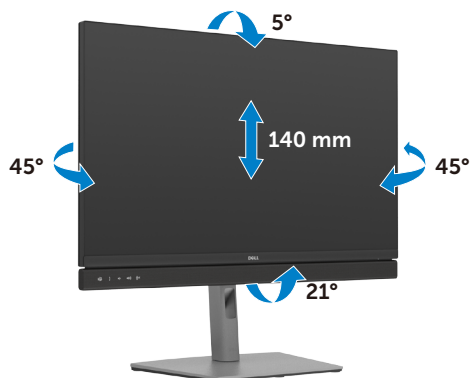

#### C2722DE

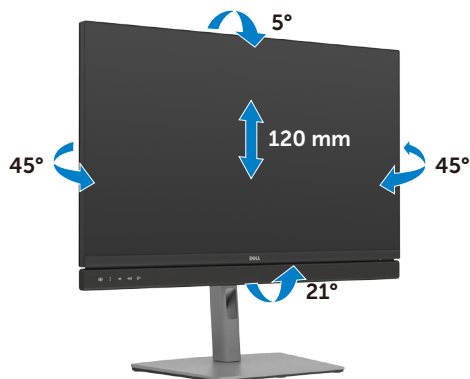

## C3422WE



**BEMÆRK:** Stativstangen sidder ikke på skærmen, når den sendes fra fabrikken.

### Drejning af skærmen (kun C2422HE/C2722DE)

Inden du drejer skærmen, skal du hæve skærmen, så meget som stativet kan og vip derefter skærmen helt bagud, så den ikke rammer skærmens nederste kant.



**BEMÆRK:** Hvis du vil skifte skærmindstilling på din Dell-computer mellem liggende og stående, når du drejer skærmen, skal du downloade og installere den nyeste grafikdriver. Den kan downloades på <https://www.dell.com/support/drivers>, hvor du kan søge efter den pågældende driver.

**BEMÆRK:** Når skærmen står på stående-funktionen, kan det reducere billedkvaliteten, når du bruger grafikintensivt software, såsom 3D-spil.



# Konfiguration af skærmindstillingerne på din computer efter drejning (kun C2422HE/C2722DE)

Når du har drejet skærmen, skal du gennemgå nedenstående procedure for, at konfigurere skærmindstillingerne på din computer.

 **BEMÆRK:** Hvis du bruger skærmen med en ikke-Dell-computer, skal du gå på grafikproducentens websted eller computerproducentens websted for at se, hvordan du drejer indholdet på skærmen.

## Sådan konfigureres skærmindstillingerne:

1. Højreklik på **Desktop (Skrivebord)** og klik på **Properties (Egenskaber)**.
2. Vælg fanen **Indstillinger** og klik på **Avanceret**.
3. Hvis du har et grafikkort fra AMD, skal du vælge fanen **Rotation (Drejning)**, og sætte den ønskede retning.
4. Hvis du har et grafikkort fra **nVidia**, skal du klikke på fanen **nVidia** i venstre kolonne og vælge **NVRotate**. Vælg derefter den ønskede retning.
5. Hvis du har et grafikkort fra Intel<sup>®</sup>, skal du vælge fanen Intel graphics (Intel-grafik), klikke på **Graphic Properties (Grafikegenskaber)**, vælge fanen **Rotation (Drejning)** og derefter vælge den ønskede retning.

 **BEMÆRK:** Hvis du ikke kan se drejepunktet, eller hvis indstillingen ikke virker ordentligt, skal du gå på <https://www.dell.com/support> og downloade den nyeste driver til dit grafikkort.



## Betjening af skærmens webkamera

Når du vil bruge skærmens indbyggede webkamera og mikrofon, skal du trykke på webkameramodulet og derefter slippe det. Webkameramodulet springer ud.

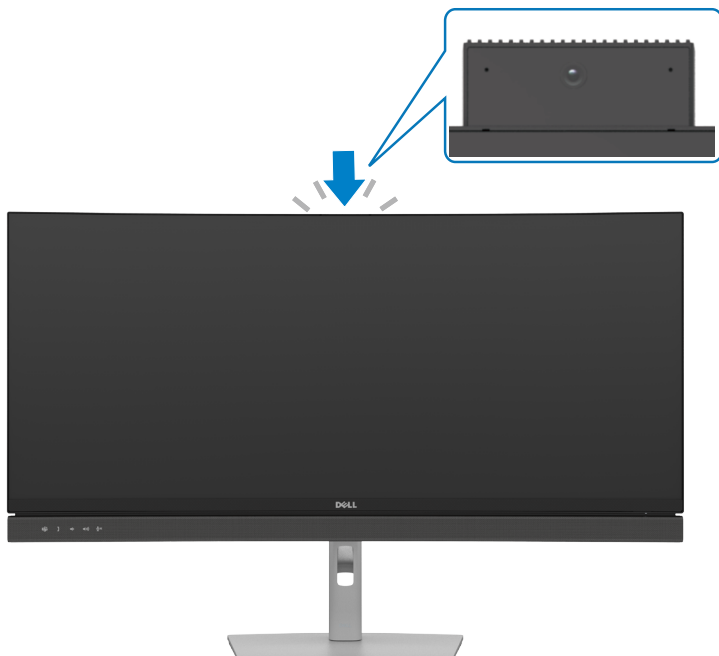

## Tilslutning af din skærm

**⚠ ADVARSEL:** Inden du påbegynder nogen af procedurerne i dette afsnit, skal du først følge [Sikkerhedsinstruktionerne](#).

### Sådan slutter du din skærm til computeren:

1. Sluk computeren.
2. Tilslut DisplayPort- eller USB-kablet og USB Type C-kablet fra din skærm til computeren.
3. Tænd for skærmen.
4. Vælg den rigtige indgangskilde i skærmmenuen på din skærm, og tænd derefter computeren.

**🔪 BEMÆRK:** C2422HE/C3422WE standardindstillingen er DisplayPort 1.2, C2722DE standardindstillingen er DisplayPort 1.4. Et DisplayPort 1.1-grafikkort giver muligvis ikke et normalt billede. Du kan se, hvordan du ændre standardindstillingen i afsnittet "[produktbestemte problemer - Intet billede, når du bruger DP-forbindelse til pc'en](#)".

## Tilslutning af HDMI-kablet (ekstraudstyr)

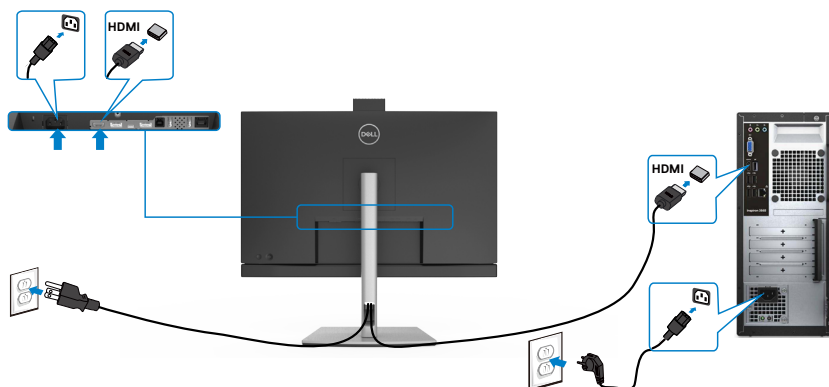

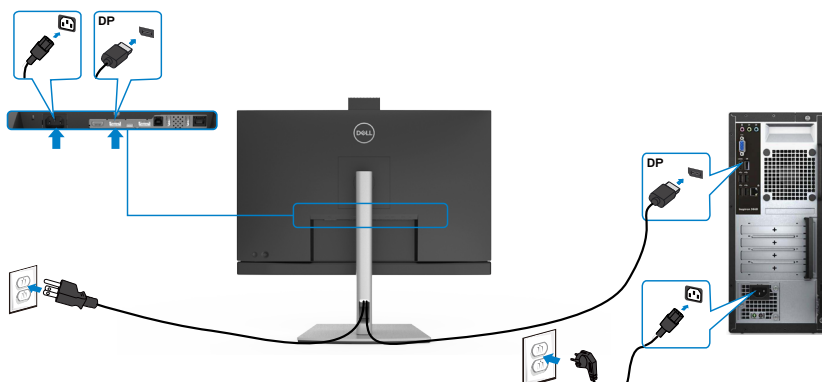

## Tilslutning af DP-kablet

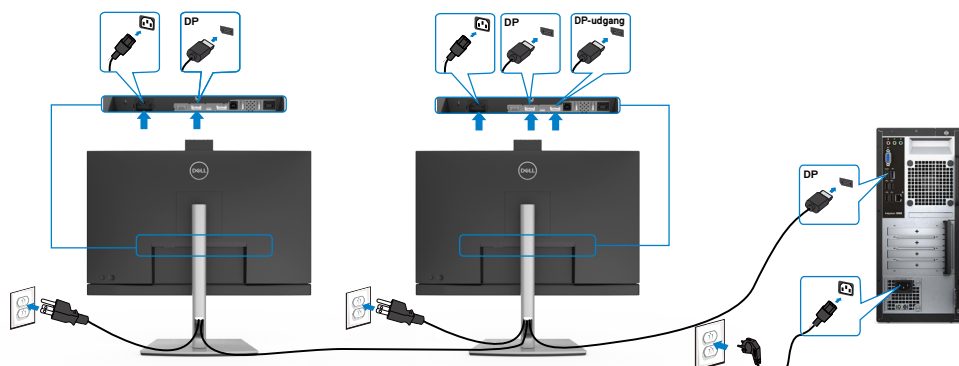

## Tilslutning af skærmen til DP MST-funktionen (Multi-Stream Transport) (kun C2422HE/C2722DE)



-  **BEMÆRK:** Understøtter DP MST-funktionen. For at gøre brug af denne funktion, skal grafikkortet på din pc være certificeret til mindst DP1.2 med MST-indstillingen.
-  **BEMÆRK:** Fjern gummiproppen, når du bruger DP-udgangsstikket.
-  **BEMÆRK:** Det anbefales ikke at tilslutte flere C2422HE/C2722DE/C3422WE på funktionen DP MST.



## Tilslutning af USB-kablet

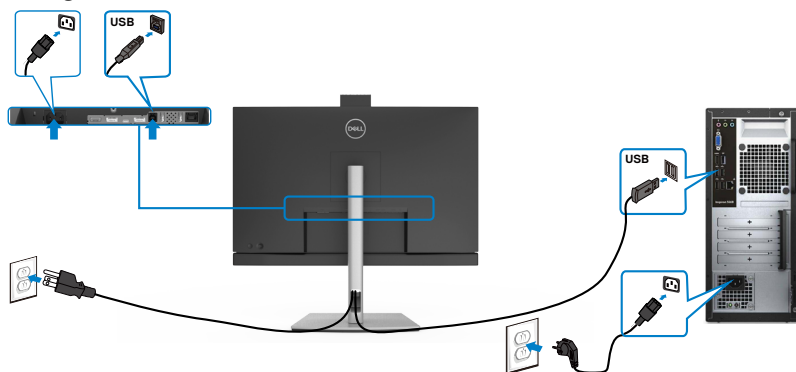

## Tilslutning af USB Type-C-kabel

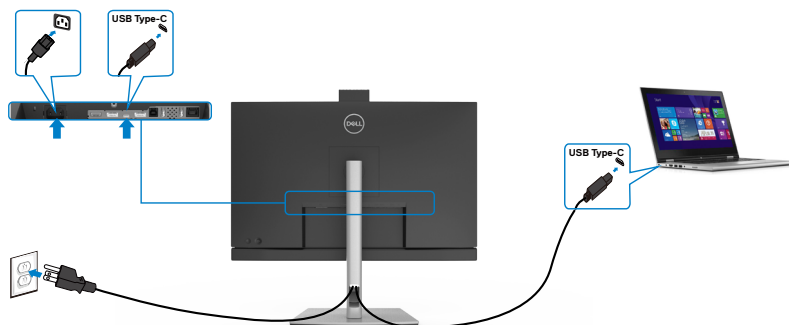

USB Type-C-porten på din skærm:

- Kan bruges som USB Type-C, DisplayPort 1.4 (C2722DE) eller DisplayPort 1.2 (C2422HE/C3422WE).
- Understøtter USB Power Delivery (PD) med profiler op til 90 W.

**BEMÆRK:** Uanset strømbehovet/det faktiske strømforbrug på din bærbare computer eller hvor meget batteri du har tilbage, er Dell C2422HE/C2722DE/ C3422WE-skærmen designet til at strømforsyne op til 90 W til din bærbare computer.

Nominal strøm (på bærbare computere med en USB Type-C-port til strømforsyning (PD))	Maksimal opladningseffekt
45 W	45 W
65 W	65 W
90 W	90 W
130 W	Understøttes ikke





## Tilslutning af skærmen til USB-C MST-funktionen (Multi-Stream Transport) (kun C2422HE/C2722DE)

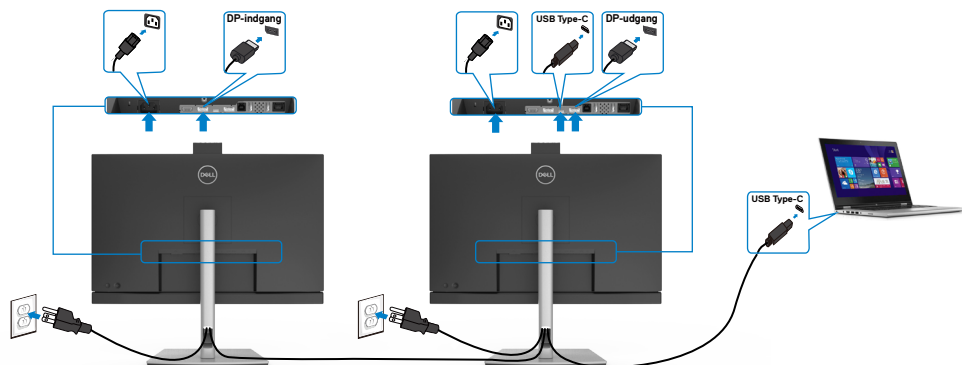

**BEMÆRK:** Det maksimale antal understøttede C2422HE/C2722DE) via MST, afhænger af USB-C-kildens båndbredde. Se "[produktbestemte problemer - Intet billede, når du bruger USB Type-C MST](#)".

**BEMÆRK:** Fjern gummiproppen, når du bruger DP-udgangsstikket.

**BEMÆRK:** Det anbefales ikke at tilslutte flere C2422HE/C2722DE/C3422WE på funktionen DP MST.

## Tilslutning af skærmen med RJ45-kabel (ekstraudstyr)

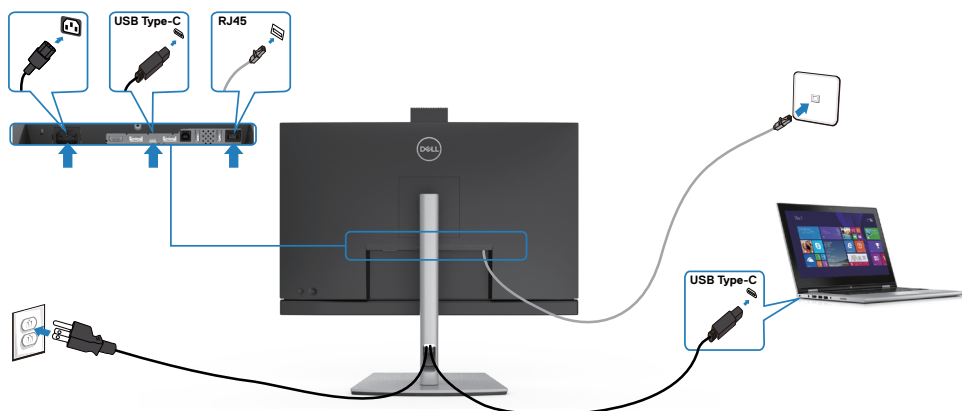

## Dell Power Button Sync (DPBS)

Din skærm er udstyret med funktionen Dell Power Button Sync (DPBS), som bruges til at styre pc-systemets strømtilstand med skærmens tænd/sluk-knap. Denne funktion understøttes kun på en Dell-platform, der har indbygget DPBS-funktion, og via USB-C.

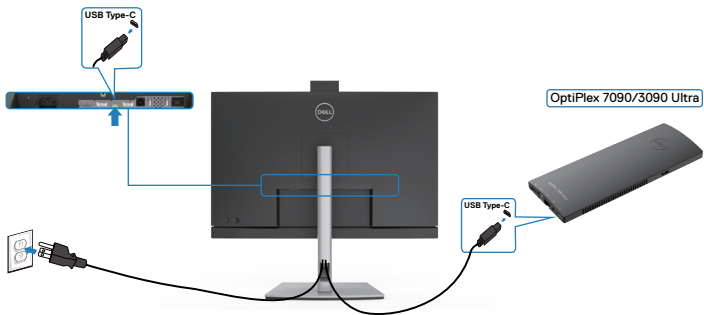

For at sikre, at DPBS-funktionen fungerer første gang, skal du først udføre følgende trin på den DPBS-understøttede platform i **Control Panel (Kontrolpanelet)**.

**BEMÆRK: DPBS understøtter kun USB-C upstream-porten.**

Gå til **Control Panel (Kontrolpanelet)**.

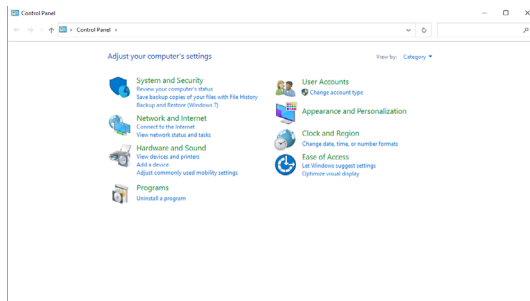

Vælg **Hardware and Sound (Hardware og lyd)**, og derefter **Power Options (Strømindstillinger)**.

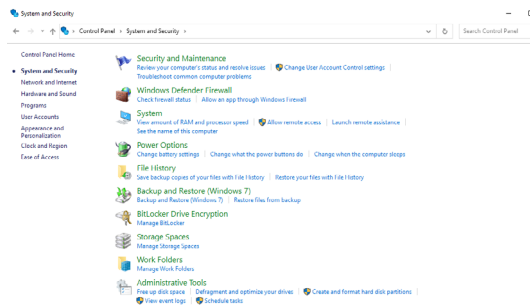

## Gå til System Settings (Systemindstillinger).

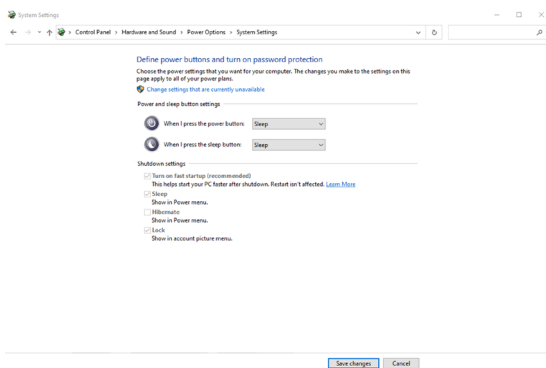

I rullemenuen til **When I press the power button (Når jeg trykker på tænd sluk-knappen)**, har du et par valgmuligheder, såsom **Do nothing (Gør intet)/Sleep (Dvale)/Hibernate (Dyb dvale)/Shut down (Luk ned)** og du kan vælge **Sleep (Dvale)/Hibernate (Dyb dvale)/Shut down (Luk ned)**.

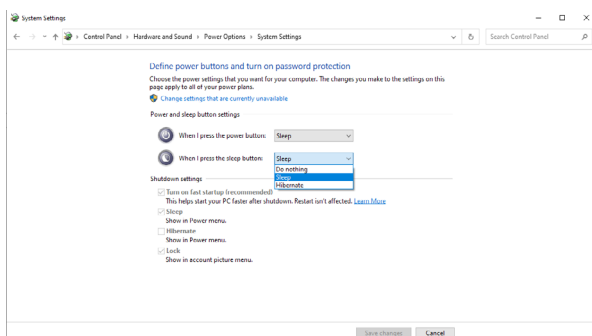
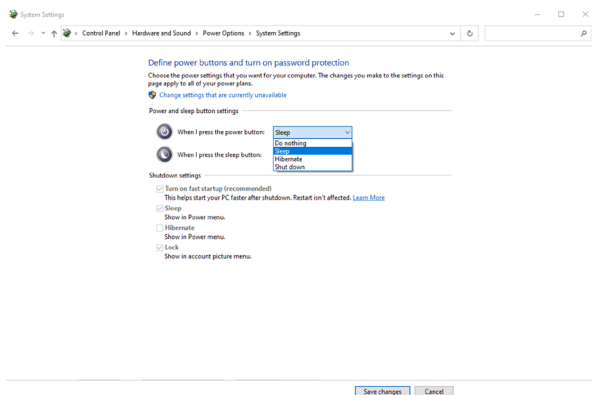

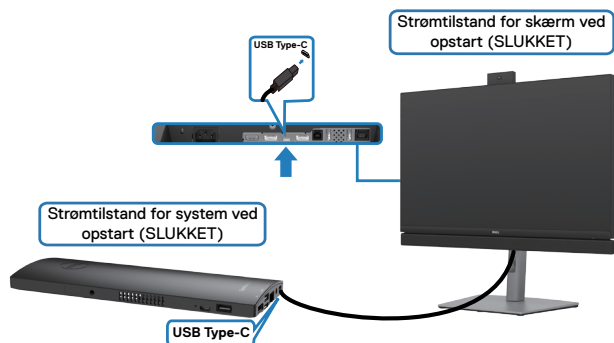

 **BEMÆRK:** Vælg ikke **Do nothing (Gør intet)**, ellers kan skærmens tænd/sluk-knap ikke synkroniseres med pc-systemets strømtilstand.

## Tilslutning af skærmen til DPBS for første gang



Følg nedenstående trin, når skærmen bruges med DPBS-funktionen:

1. Sørg for, at både pc'en og skærmen er slukket.
2. Tryk på skærmens tænd/sluk-knap for, at tænde for skærmen.
3. Tilslut USB-C-kablet fra pc'en til skærmen.
4. Både skærmen og PC'en tændes normalt, undtagen Dell Optiplex 7090/3090 Ultra-platformen.
5. Når du tilslutter Dell Optiplex 7090/3090 Ultra-platformen, kan du muligvis se, at både skærmen og PC'en tænder med det samme. Vent et stykke tid (ca. 6 sekunder), og både PC'en og skærmen slukkes. Når du trykker på enten skærmens eller PC'ens tænd/sluk-knap, tændes både PC'en og skærmen. PC-systemets strømtilstand er synkroniseret med skærmens tænd/sluk-knap.

 **BEMÆRK:** Din Dell PC\* Ultra-platform kan strømforsynes med dens jævnstrømsadapterstik (DC). Eller du kan strømforsyne din Dell PC\* Ultra-platform med skærmens USB-C-kabel via Power Delivery (PD). Slå USB-C opladning  90 W til, hvis den er slået fra.

\* Sørg for, at din Dell PC understøtter DPBS.



## Brug af DPBS-funktionen

### Start ved tilslutning af USB-C-kablet

Når du tilslutter USB-C-kablet, er skærmens/PC'ens tilstand som følger:

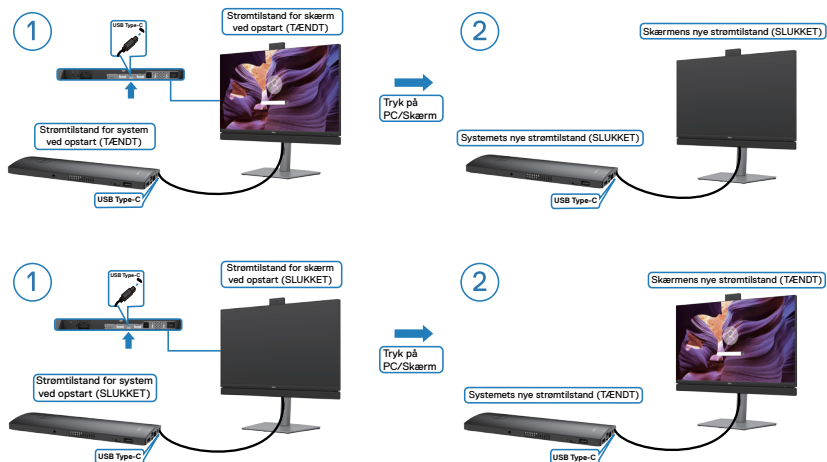

### Tryk på tænd/sluk-knappen

Når du trykker på skærmens eller PC'ens tænd / sluk-knap, er skærmens/PC'ens tilstand som følger:

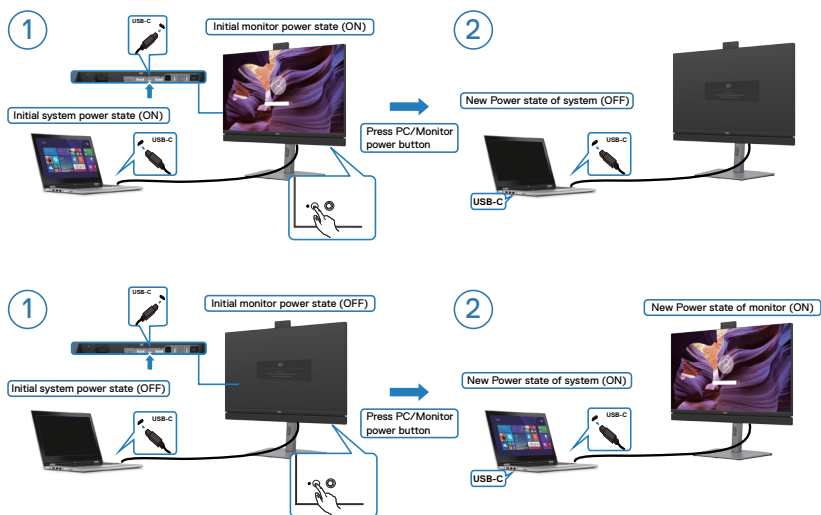

- Når både skærmens og pc'ens strømtilstand er slået til, og du **holder skærmens tænd/sluk-knap nede i 4 sekunder**, spørger skærmen dig, om du vil lukke pc'en ned.

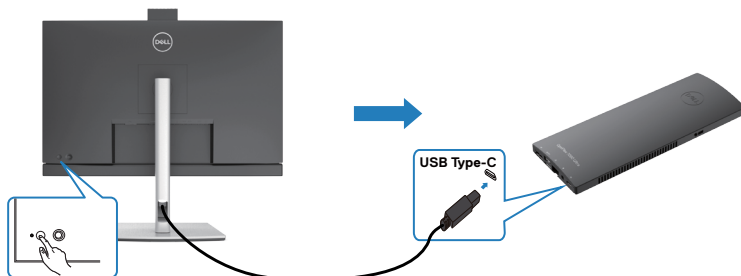

Hold nede i 4 sekunder

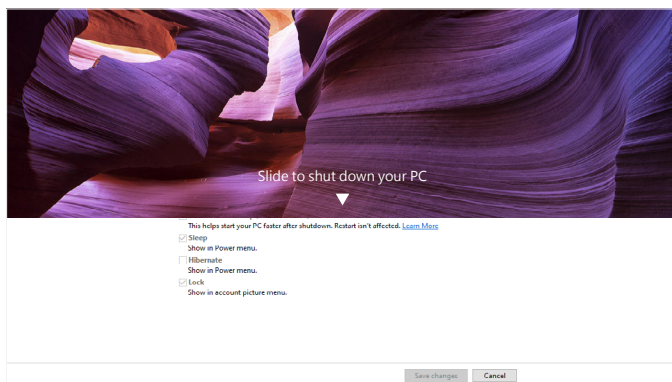

- Når både skærmens og computerens strømtilstand er slået til, og du **holder skærmens tænd/sluk-knap nede i 10 sekunder**, lukker computeren ned.

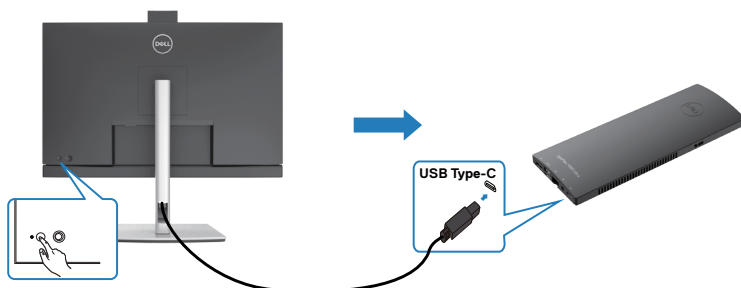

Hold nede i 10 sekunder

PC'en lukker ned



## Tilslutning af skærmen til USB-C Multi-Stream Transport (MST) på DPBS-funktionen (kun C2422HE/C2722DE)

En computer er forbundet til to skærme, som er slukket, og computersystemets strømtilstand er synkroniseret med tænd/sluk-knappen på skærm 1. Når du trykker på tænd/sluk-knappen på skærm 1 eller computerens, tænder både skærm 1 og computeren. Men skærm 2 forbliver slukket. Du skal manuelt trykke på tænd/sluk-knappen på skærm 2 for, at tænde den.

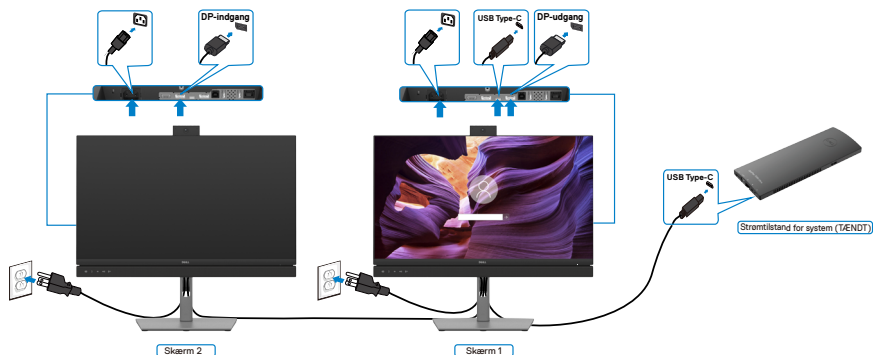

**BEMÆRK:** Begge skærme skal være Dell -skærme, der understøtter DPBS-funktionen.

**BEMÆRK:** Det anbefales ikke at tilslutte flere C2422HE/C2722DE/C3422WE på funktionen USB-C MST på DPBS-funktionen.

Og lignende er en pc forbundet til to skærme, som er tændt, og pc-systemets strømtilstand er synkroniseret med tænd/sluk-knappen på skærm 1. Når du trykker på tænd/sluk-knappen på skærm 1 eller pc'en, slukkes både skærm 1 og pc'en. Men skærm 2 forbliver på standby. Du skal manuelt trykke på tænd/sluk-knappen på skærm 2 for, at slukke den.

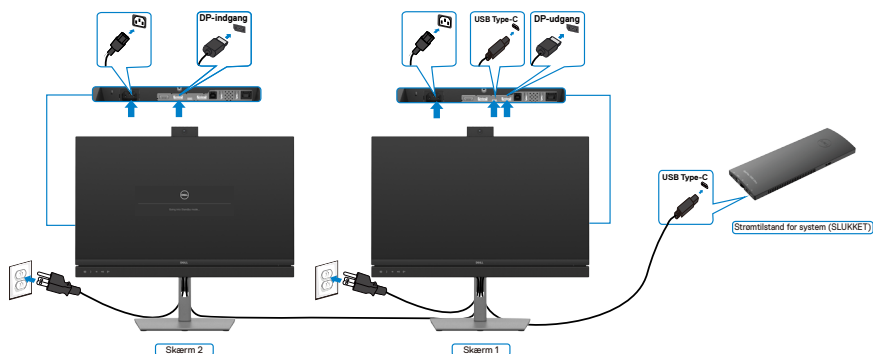

## Tilslutning af skærmen til USB-C på DPBS-funktionen

Dell OptiPlex 7090 Ultra-platformen har to USB-C-porte, så strømtilstanden på skærm 1 og skærm 2 kan synkroniseres med pc'en.

Når pc'en og de to skærme er tændt, slukkes pc'en, skærm 1 og skærm 2, når der trykkes på tænd/sluk-knappen på skærm 1 eller skærm 2.

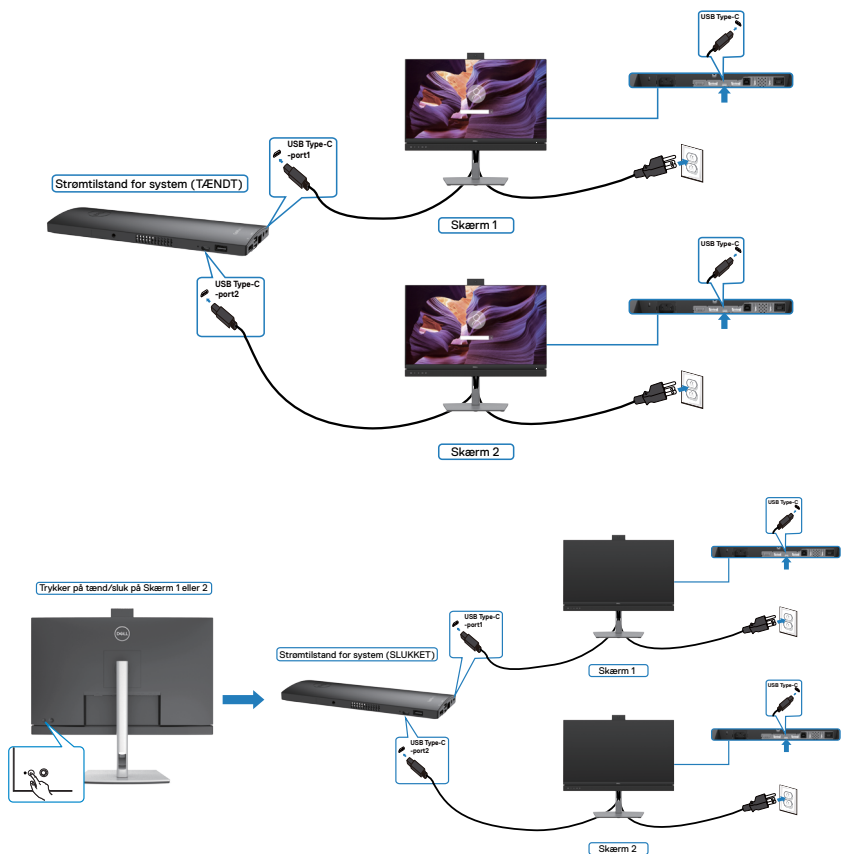



Sørg for, at slå **USB-C Charging (USB-C-opladning)** til, hvis den er slået fra. Når computeren og de to skærme er slukket, tændes computeren, skærm 1 og skærm 2, når der trykkes på tænd/sluk-knappen på skærm 1 eller skærm 2.

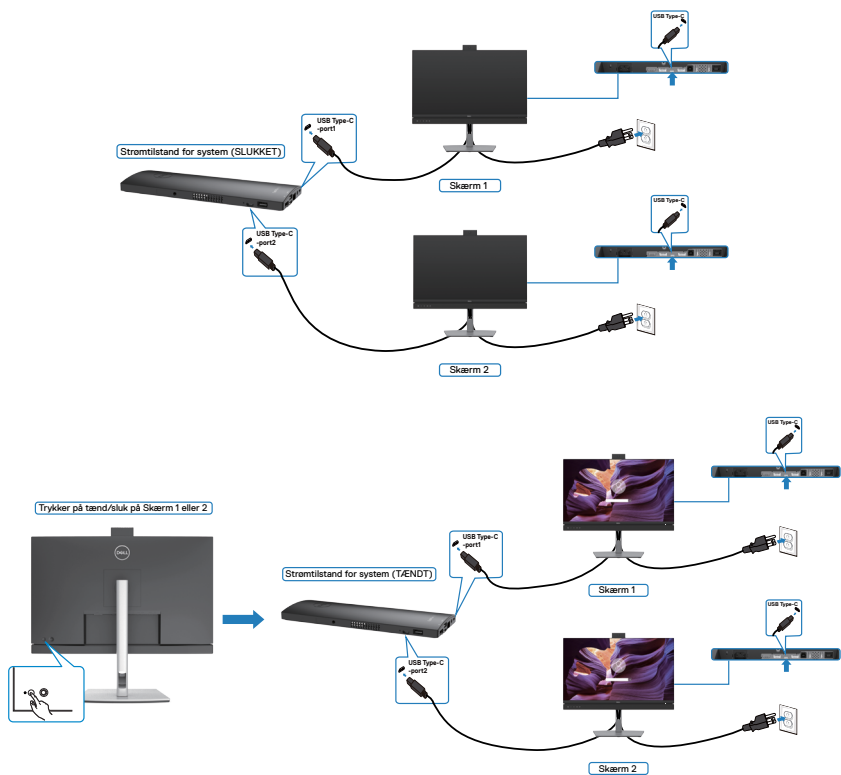

## Organisering af dine kabler



Når du har tilsluttet alle nødvendige kabler til din skærm og computer (se kabelforbindelserne i afsnittet **Tilslutning af din skærm** ) skal du organisere alle kabler, som vist ovenfor.

## Beskyt din skærm med en Kensington-lås (ekstraudstyr)

Hullet til låsen findes for nede på skærmen. (Se **Hul til lås** )

For yderligere oplysninger om brug af Kensington-låsen (købes separat), bedes du se dokumentationen, der følger med låsen.

Spænd din skærm fast til et bord med Kensington-låsen.

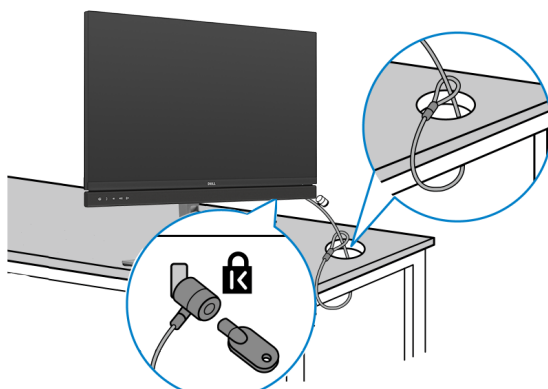

**BEMÆRK:** Billedet er kun til reference. Låsens udseende kan variere.



## Fjernelse af skærmstativet

**△ FORSIGTIG:** For at forhindre ridser på LCD-skærmen, når stativet fjernes, skal du sørge for at lægge skærmen på en blød og ren overflade.

**✎ BEMÆRK:** Følgende instruktioner gælder kun for det stativ, der følger med skærmen. Hvis du bruger et stativ, som du har købt af en anden forhandler, skal du følge installationsvejledningen, der fulgte med stativet.

### Sådan fjernes stativet:

1. Læg skærmen på en blød klud eller pude.
2. Hold frigørelsesknappen til stativet nede.
3. Løft stativet op og væk fra skærmen.

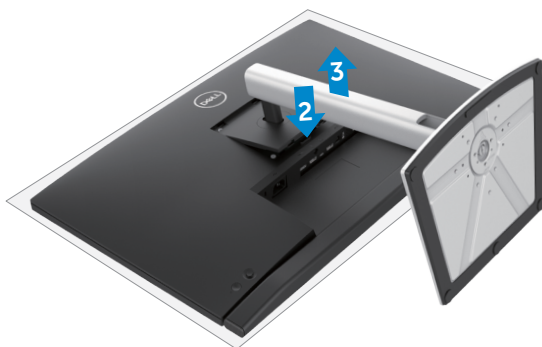

## Vægmontering (ekstraudstyr)

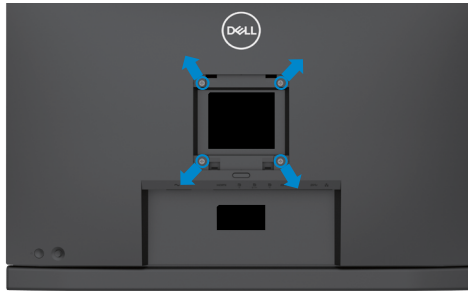

**BEMÆRK:** Brug M4 x 11 mm skruer til, at spænde skærmen fast på vægophænget.

Se instruktionerne, der følger med det VESA-kompatible vægophæng.

1. Læg skærmen på en blød klud eller pude på et stabilt fladt bord.
2. Fjern stativet.
3. Brug en stjerneskruetrækker til, at fjerne de fire skruer, der fastholder plastikdækslet.
4. Spænd monteringsbeslaget fra vægophænget fast på skærmen.
5. Monter skærmen på væggen som beskrevet i dokumentationen, der fulgte med vægophænget.

**BEMÆRK:** Kun til brug med UL-, CSA- eller GS-godkendte vægophæng, der kan bære op til 17,32 kg (38,40 pund) (C2422HE) / 22,96 kg (50,80 pund) (C2722DE) / 29,20 kg (64,24 pund) (C3422WE).



# Betjening af skærmen

## Tænd skærmen

Tryk på  knappen for, at tænde skærmen.

## Brug af joysticket

Du kan konfigurere indstillingerne i skærmmenuen med joysticket på bagsiden af skærmen.



1. Tryk på joystick-knappen for, at åbne hovedskærmmenuen.
2. Tryk joysticket op/ned/venstre/højre for, at skifte mellem punkterne.
3. Tryk på joystick-knappen igen for, at bekræfte indstillingen og afslutte.

---

### Joystick Beskrivelse

---



- Når skærmmenuen er åben, skal du trykke på knappen for, at bekræfte dit valg og for at gemme indstillingerne.
  - Når skærmmenuen er lukket, skal du trykke på knappen for, at åbne skærmmenuen. Se [Sådan åbnes menusystemet](#).
- 



- Til 2-vejs retningsbestemt navigation (højre og venstre).
  - Tryk til højre for, at åbne undermenuen.
  - Tryk til venstre for, at lukke undermenuen.
  - Skru op (højre) eller ned (venstre) for parametrene i det valgte menupunkt.
- 



- Til 2-vejs retningsbestemt navigation (op og ned).
  - Skifter mellem menupunkterne.
  - Skru op (op) eller ned (ned) for parametrene i det valgte menupunkt.
- 







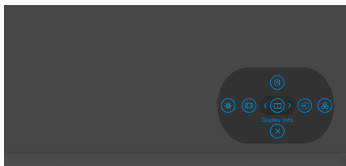

## Brug af knapperne på bagsiden

Brug joysticket bag på skærmen til, at justere skærmindstillingerne. Når du bruger disse knapper til at justere indstillingerne, viser skærmmenuen en talværdi i hver funktion.



Følgende tabel beskriver knapperne på bagsiden:

Punkter		Beskrivelse
1	 <b>Genvejstast: Menu</b>	Brug denne <b>Menu</b> -knap til, at åbne skærmmenuen og vælge punkterne i menuerne. Se <a href="#">Sådan åbnes menusystemet</a> .
2	 <b>Genvejstast: Display Info (Vis info)</b>	Brug denne knap til, at vælge på en liste over <b>Display Info (Visningsoplysninger)</b> .
3	 <b>Genvejstast: Input Source (Indgangskilden)</b>	Brug denne knap til, at vælge mellem <b>Input Source (Indgangskilder)</b> på listen.
4	 <b>Genvejstast: Preset Modes (Forudindstillede funktioner)</b>	Brug denne knap til, at vælge på en liste over <b>Preset color modes (Forudindstillede farvefunktioner)</b> .
5	 <b>Genvejstast: Brightness (Lysstyrke)/ Contrast (Kontrast)</b>	Brug denne knap til at få direkte adgang til skyderne til justering af <b>Brightness (Lysstyrke)/Contrast (Kontrast)</b> .
6	 <b>Genvejstast: Aspect Ratio (Billedformat)</b>	Brug denne knap til, at vælge på en liste over <b>Aspect Ratio (Billedformat)</b> .



## Punkter

## Beskrivelse

7



**Exit (Afslut)**

Brug denne knap til, at gå tilbage til hovedmenuen og til at **lukke** hovedmenuen.

## Sådan bruges menulåsen

Du kan låse betjeningsknapperne på forsiden for, at forhindre adgang til skærmmenuen og/eller tænd/sluk-knappen.

**Menulåsen bruges til, at låse knapperne.**

1. Vælg et af følgende punkter.

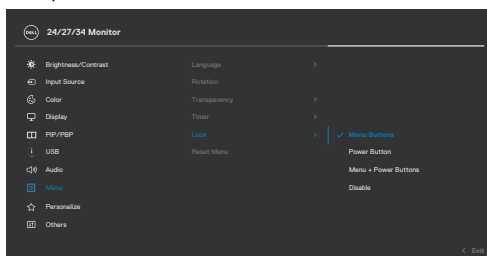

2. Følgende besked vises.

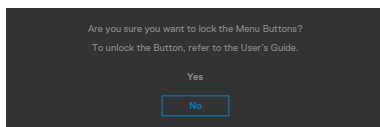

3. Vælg **Yes (Ja)** for, at låse knapperne. Når skærmen er låst, vises et låsikon , når der trykkes på en betjeningsknap.





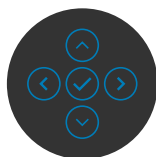
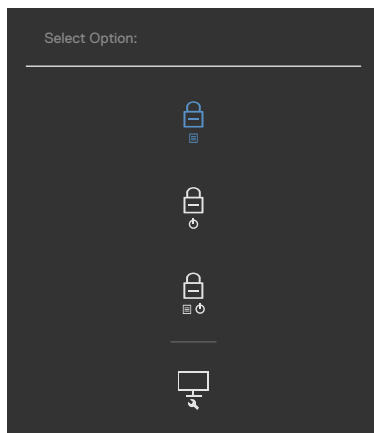

## Brug joysticket til at låse knapperne.

Tryk joysticket til venstre i fire sekunder, hvorefter en menu vises på skærmen.



Vælg et af følgende punkter:

Punkter	Beskrivelse
1  <b>Lås af menuknapperne</b>	Brug dette punkt til, at låse skærmmenuen.
2  <b>Lås af tænd/sluk-knappen</b>	Brug dette punkt til, at låse tænd/sluk-knappen. Dette forhindrer brugeren i at slukke for skærmen med tænd/sluk-knappen.
3  <b>Lås af menuknapperne og tænd/sluk-knappen</b>	Brug dette punkt til, at låse skærmmenuen og tænd/sluk-knappen, så skærmen ikke kan slukkes.
4  <b>Built-in Diagnostics (Den indbyggede diagnosticering)</b>	Brug dette punkt til at køre den indbyggede diagnosticering. Se <a href="#">Indbygget diagnosticering</a> .





## Sådan låses knapperne op.

Tryk joysticket til venstre i fire sekunder, hvorefter en menu vises på skærmen. Følgende nedenstående tabel beskriver, hvordan betjeningsknapperne på forsiden låses op.

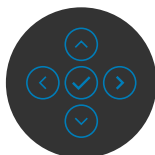
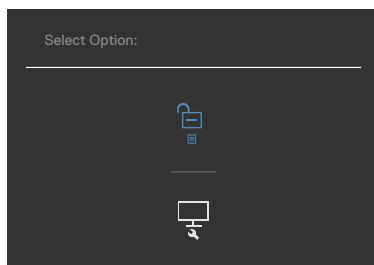







Punkter	Beskrivelse
1	Brug dette punkt til, at låse skærmmenuen op.
<b>Oplåsning af menuknapperne</b>	
2	Brug dette punkt til, at låse tænd/sluk-knappen op, så skærmen kan slukkes.
<b>Power Button unlock (Lås tænd/sluk-knappen op)</b>	
3	Brug dette punkt til, at låse skærmmenuen og tænd/sluk-knappen op, så skærmen kan slukkes.
<b>Oplåsning af menuknapperne og tænd/sluk-knappen</b>	

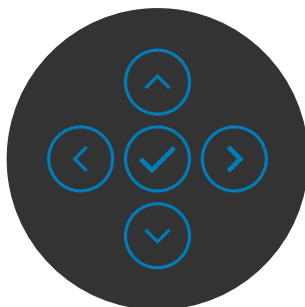

## Knap på frontpanel

Brug knapperne på forsiden af skærmen til, at justere billedindstillingerne.



Forside	Beskrivelse
1   Op Ned	Brug knapperne <b>Up (Op)</b> (forøg) og <b>Down (Ned)</b> (reducer) til, at justere punkterne i skærmmenuen.
2  Previous (Forrige)	Brug knappen <b>Previous (Forrige)</b> til, at gå tilbage til forrige menu.
3  Next (Næste)	Brug knappen <b>Next (Næste)</b> til, at bekræfte dit valg.
4  Tick (Afkryds)	Brug knappen <b>Tick (Afkryds)</b> til, at bekræfte dit valg.



# Brug af skærmmenuen (OSD)

## Sådan åbnes menusystemet.

Ikon	Menu og undermenuer	Beskrivelse
	<b>Brightness (Lysstyrke)/ Contrast (Kontrast)</b>	Brug denne menu til, at åbne justeringen af Brightness (Lysstyrke)/Contrast (Kontrast).



### Brightness (Lysstyrke)

**Brightness (Lysstyrke)** justerer lysstyrken på baggrundsliset (mindst 0; højst 100).

Tryk joysticket Op for, at skrue op for lysstyrken. Tryk joysticket Ned for, at skrue ned for lysstyrken.

### Contrast (Kontrast)

Juster først **Brightness (Lysstyrke)**, og juster derefter kun **Contrast (Kontrast)**, hvis billedet skal justeres yderligere.

Tryk joysticket op for, at skrue op for kontrasten, og tryk joysticket ned for, at skrue ned for kontrasten (mellem 0 og 100).

**Contrast (Kontrast)** justerer forskellen mellem de mørke og lyse områder på skærbilledet.



Ikon	Menu og undermenuer	Beskrivelse
------	---------------------	-------------



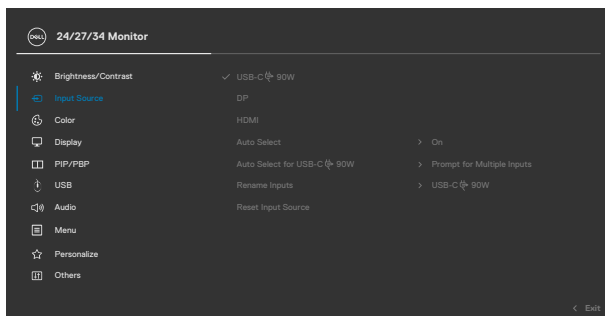

## Input Source (Indgangskilden)

Brug menuen **Input Source (Indgangskilde)** til, at vælge mellem de forskellige videoindgange, der er tilsluttet din skærm.



### USB-C 90 W

Vælg indgangen **USB-C  90 W**, når du bruger **USB-C-porten  90 W**. Tryk på joystick-knappen igen for, at bekræfte valget.

### DP

Vælg indgangen **DP**, når du bruger **DP**-stikket (DisplayPort). Tryk på joystick-knappen igen for, at bekræfte valget.

### HDMI

Vælg indgangen **HDMI**, når du bruger stikket HDMI. Tryk på joystick-knappen igen for, at bekræfte valget.

### Auto Select (Vælg automatisk)

Tænd for funktionen, så skærmen automatisk søger efter tilgængelige indgangskilder. Tryk på joystick-knappen igen for, at bekræfte valget.

### Auto Select for USB-C 90 W (Vælg automatisk på USB-C, 90 W)

Giver dig mulighed for, at sætte Auto Select (Vælg automatisk) til USB Type-C på:

- **Prompt for Multiple Inputs (Besked om flere indgange):** Vis altid besked om skift til USB-C-videoindgangen, så brugeren kan vælge, om han vil skifte eller ej.
- **Yes (Ja):** Skærmen skifter altid til USB Type-C-video uden at spørge brugeren, når USB Type-C er tilsluttet.
- **No (Nej):** Skærmen skifter IKKE automatisk til USB Type-C-videoindgangen fra en anden tilgængelig indgang.



Ikon	Menu og undermenuer	Beskrivelse
	<b>Rename Inputs (Omdøb indgange)</b>	Giver dig mulighed for at Rename Inputs (Omdøbe indgange).
	<b>Reset Input Source (Nulstil indgangskilde)</b>	Nulstiller alle indstillinger i menuen <b>Input Source (Indgangskilde)</b> til fabriksindstillingerne.
	<b>Color (Farve)</b>	Brug <b>Color (Farve)</b> -menuen til at justere farvernes indstilling.

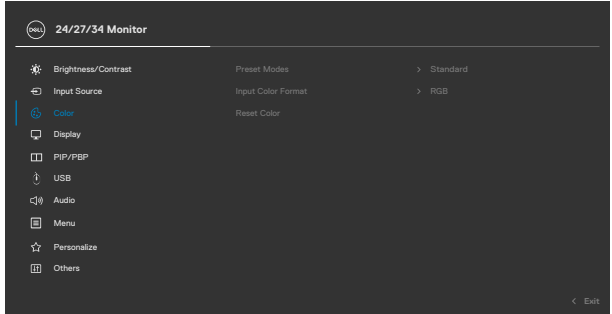

**Preset Modes (Forudindstillede funktioner)**

Når du vælger Preset Modes (Forudindstillede funktioner), kan du vælge mellem **Standard**, **Movie (Film)**, **Game (Spil)**, **Warm (Varm)**, **Cool (Kold)** og **Custom Color (Brugerdefinerede farver)** på listen.

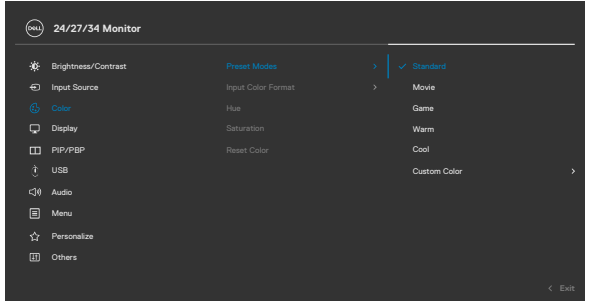

Ikon	Menu og undermenuer	Beskrivelse
		<ul style="list-style-type: none"> <li>♦ <b>Standard:</b> Default Color setting (Standard farveindstilling). Denne skærm bruger et skærmpanel med et lavt blå, som er certificeret af TUV til at reducere blå lysudsendelse og danne et mere afslappende og mindre stimulerende billede, når du læser indhold på skærmen.</li> <li>♦ <b>Movie (Film):</b> Ideel til film.</li> <li>♦ <b>Game (Spil):</b> Ideel til de fleste spil.</li> <li>♦ <b>Warm (Varm):</b> Viser farverne i en højere farvetemperatur. Skærmen ser varmere ud med en rød/gul farvetone.</li> <li>♦ <b>Cool (Kold):</b> Viser farverne i en højere farvetemperatur. Skærmen ser køligere ud med en blå farvetone.</li> <li>♦ <b>Custom Color (Brugerdefinerede farver):</b> Giver dig mulighed for manuelt at justere farveindstillingerne. Tryk joysticket til venstre og højre for, at justere de røde, grønne og blå værdier, og oprette din egen forudindstillede farvefunktion.</li> </ul>

### Input Color Format (Farveformat på indgang)

Gør det muligt for dig at indstille videoindgangen til:

- ♦ **RGB:** Vælg dette punkt, hvis din skærm er sluttet til en computer (eller DVD-afspiller) med et USB Type-C-, DP- eller HDMI-kabel.
- ♦ **YPbPr:** Vælg dette punkt, hvis din DVD-afspiller kun kan bruges med YPbPr-udgangen.

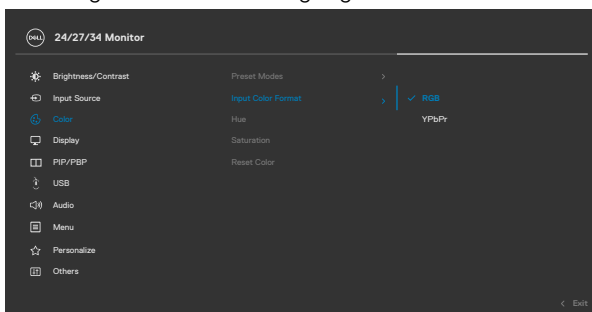

Ikon	Menu og undermenuer	Beskrivelse
	<b>Hue (Farvetone)</b>	Tryk joysticket op eller ned for, at justere Hue (Farvetone) fra 0 til 100. <b>BEMÆRK:</b> Farvetonejustering er kun mulig på funktionerne Movie (Film) og Game (Spil).
	<b>Saturation (Farvemætning)</b>	Tryk joysticket op eller ned for, at justere Saturation (Farvemætning) fra 0 til 100. <b>BEMÆRK:</b> Saturation (Farvemætning) kan kun justeres på funktionerne Movie (Film) og Game (Spil).
	<b>Reset Color (Nulstil farver)</b>	Nulstiller skærmens farveindstillinger til fabriksindstillingerne.
	<b>Display (Skærm)</b>	Brug menuen Skærm til, at justere billedet.

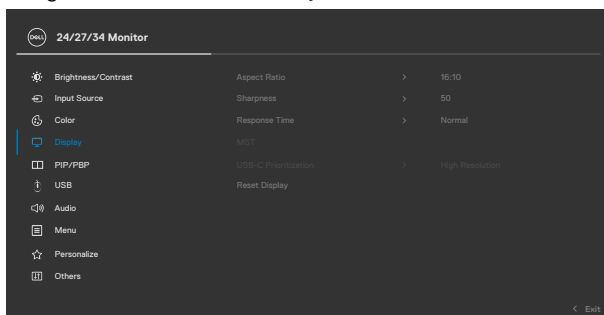

<b>Aspect Ratio (Billedformat)</b>	<b>C2422HE:</b> Juster billedforholdet til <b>16:9, 4:3, 5:4</b> . <b>C2722DE:</b> Juster billedforholdet til <b>16:9, Auto Resize (Ændr størrelsen automatisk), 4:3, 1:1</b> . <b>C3422WE:</b> Juster billedforholdet til <b>21:9, 4:3, 5:4</b> .
<b>Sharpness (Skarphed)</b>	Gør billedet skarpere eller blødere. Tryk joysticket op og ned for, at justere skarpheden fra '0' til '100'.
<b>Response Time (Svartid)</b>	Giver dig mulighed for, at sætte <b>Response Time (Svartid)</b> på <b>Normal</b> eller <b>Fast (Hurtig)</b> .



Ikon	Menu og undermenuer	Beskrivelse
	<b>MST</b> (kun C2422HE/ C2722DE)	<p>DP Multi Stream Transport. Sættes på ON (TIL) for, at aktiverer MST (DP-udgang). Sættes på OFF (FRA) for, at deaktivere MST-funktionen.</p> <p><b>BEMÆRK:</b> Når DP/USB Type-C upstream-kablet og DP downstream-kablet er tilsluttet, slår skærmen automatisk MST = TIL. Denne handling udføres kun én gang efter en fabriksindstilling eller nulstilling af skærm.</p>
	<b>USB-C Prioritization (Prioritering af USB-C)</b> (kun C2722DE)	<p>Giver dig mulighed for, at prioritere mellem dataoverførsler i høj opløsning (høj opløsning) eller høj hastighed (høj datahastighed), når du bruger USB-C-porten/DisplayPort.</p> <p><b>BEMÆRK:</b> Hvis din pc ikke har en indbygget batteripakke og strømforsynes af skærmens USB Type-C-port (som på en Dell OptiPlex Ultra Desktop), ændres USB-C-prioritering automatisk, og strømmen fra skærmen til computeren afbrydes. Stil <b>USB Charging (USB-C-opladning)</b> på Til, når slukket.</p>
	<b>Reset Display (Nulstil skærm)</b>	<p>Nulstiller alle indstillinger i menuen <b>Display (Skærm)</b> til fabriksindstillingerne.</p>





## Ikon Menu og undermenuer

## Beskrivelse



### PIP/PBP (kun C3422WE)

Denne funktion åbner et vindue, der viser billedet fra en anden indgangskilde.

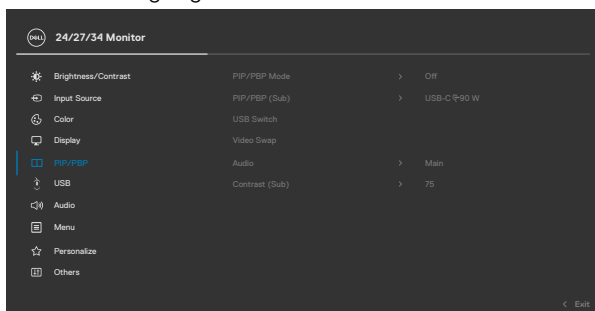

Hovedvindue	Undervindue	
	USB Type-C	DP
USB Type-C	✓	✓
DP	✓	✓

**BEMÆRK:** Billederne under PBP vises midt på skærmen, og ikke i fuld skærm.





## Ikon Menu og undermenuer

### PIP/PBP Mode (PIP/PBP-funktion)

## Beskrivelse

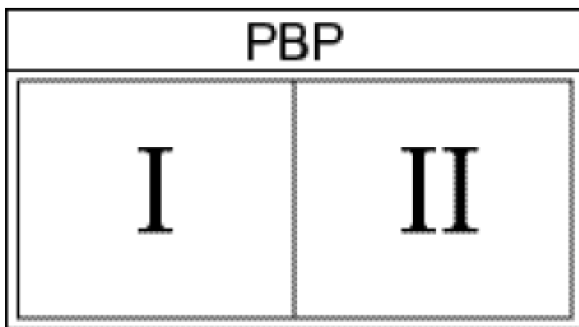
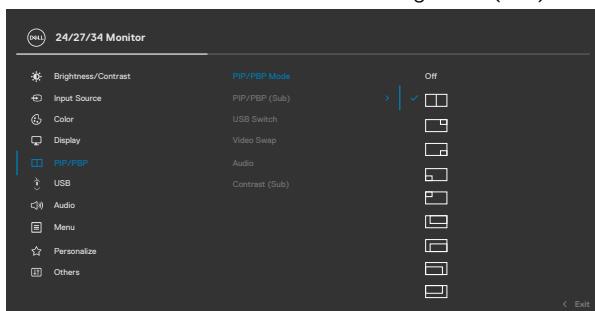
Juster PIP eller PBP (Picture by Picture). Du kan slå funktionen fra, ved at vælge Off (Fra).

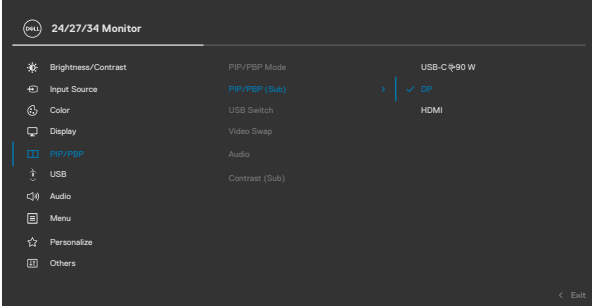

Ikon	Menu og undermenuer	Beskrivelse
	<b>PIP/PBP (Sub) (PIP/PBP (undervindue))</b>	Vælg mellem de forskellige videosignaler, der muligvis er sluttet til din skærm til PBP-undervinduet. Tryk på knappen ✓ for, at vælge kildesignalet til PBP-undervinduet.
		 
	<b>USB Switch (Ombyt USB)</b>	Vælges for, at skifte mellem USB upstream-kilderne på PBP-funktionen. Tryk på joysticket for, at bytte om på USB-upstream-kilderne på PBP-funktionen.
	<b>Video Swap (Ombyt video)</b>	Vælges, for at bytte videoer mellem hovedvindue og undervindue på PBP-funktionen. Flyt joysticket for, at skifte bytte om på hovedvinduet og undervinduet.
	<b>Contrast (Sub) (Kontrast (undervindue))</b>	Juster Contrast (Kontrast) på billedet på PBP-funktionen. Tryk på joysticket for, at skrue op eller ned for kontrasten.



## Ikon Menu og undermenuer



### USB

## Beskrivelse

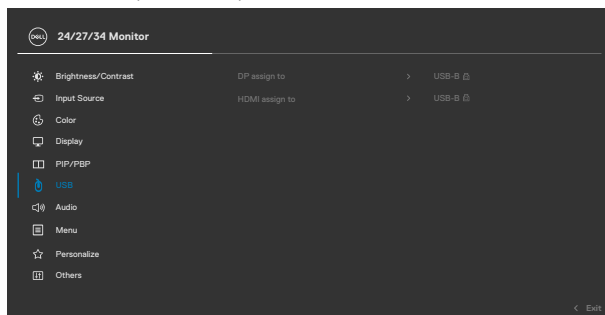

Giver dig mulighed for, at indstille USB-upstream-porten på DP-indgangssignalerne, så skærmens USB-downstream-port (fx tastaturet eller musen) kan bruges af de aktuelle indgangssignaler, når du slutter en computer til en af upstream-portene.

Hvis du kun bruger en upstream-port, er den tilsluttede upstream-port aktiv.



**BEMÆRK:** Inden du skifter USB-upstream-portene, skal du - for at undgå beskadigelse af data eller datatab - sørge for at ingen USB-lagerenheder er i brug af computeren, der er tilsluttet skærmens USB-upstream-port.

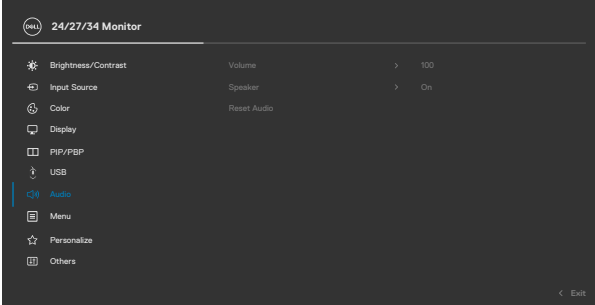

Ikon	Menu og undermenuer	Beskrivelse
	<b>Audio (Lyd)</b>	Brug menuen Lydindstillinger til at justere lydindstillingerne.
		
		
<b>Volume (Lydstyrke)</b>	Giver dig mulighed for, at skrue op for lydstyrken.	
	Tryk joysticket op og ned for, at justere lydstyrken fra '0' til '100'.	
<b>Speaker (Højtaler)</b>	Vælg, om højtalerfunktionen skal stilles på On (Til) eller Off (Fra).	
<b>Reset Audio (Nulstil lyden)</b>	Nulstiller alle indstillinger i menuen <b>Audio (Lyd)</b> til fabriksindstillingerne.	
	<b>BEMÆRK:</b> Ved brug af USB-kablet synkroniseres lydstyrken med lydstyrken i Windows og ikke med standardindstillingerne.	



## Ikon Menu og undermenuer

## Beskrivelse



### Menu

Vælg dette punkt for at justere indstillingerne til skærmmenuen, såsom sproget, hvor lang tid menuen bliver på skærmen osv.

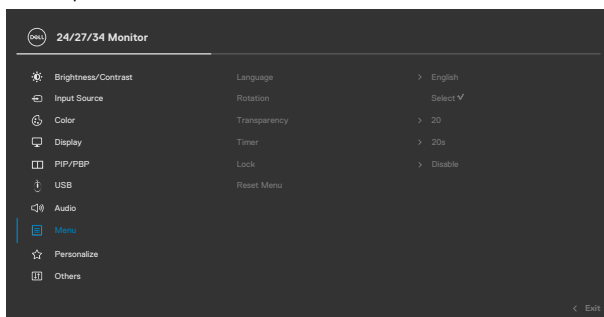

### Language (Sprog)

Vælg et af de 8 sprog, som skærmmenuen kan vises på.

(Engelsk, spansk, fransk, tysk, brasiliansk portugisisk, russisk, forenklet kinesisk eller japansk).

### Rotation (Drejning) (kun C2422HE/C2722DE)

Drejer skærmmenuen 0/90/270 grader.

Du kan justere menuen i henhold til skærmretningen.

### Transparency (Gennemsigtighed)

Vælg dette punkt for, at ændre menuens gennemsigtighed ved, at trykke joysticket op eller ned (min. 0/maks. 100).

### Timer

**OSD Hold Time (Skærmmenuens åbningstid):** Indstiller, hvor længe skærmmenuen skal stå åben, efter du har trykket på en knap.

Tryk på joysticket for, at justere justeringsknappen i trin på 1 sekund fra 5 til 60 sekunder.



## Ikon Menu og undermenuer

### Lock (Lås)

## Beskrivelse

Når betjeningsknapperne på skærmen låses, kan du forhindre folk i at bruge knapperne. Det forhindrer også utilsigtet aktivering i opsætninger med flere skærme side om side.

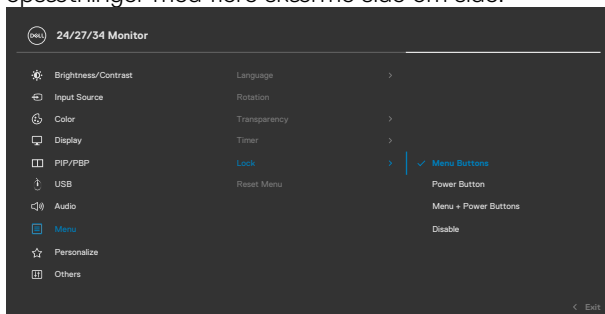

- ♦ **Menu Buttons (Menuknapperne):** Brug skærmmenuen til, at låse menuknapperne.
- ♦ **Power Button (Tænd/sluk-knappen):** Brug skærmmenuen til, at låse tænd/sluk-knappen.
- ♦ **Menu + Power Buttons (Menuknapperne + tænd/sluk-knappen):** Brug skærmmenuen til, at låse menuknapperne og tænd/sluk-knappen.
- ♦ **Disable (Deaktiver):** Tryk joysticket til venstre, og hold det der i 4 sekunder.

### Reset Menu (Nulstil menu)

Nulstiller alle indstillinger i menuen **Reset (Nulstil)** til fabriksindstillingerne.





**Personalize (Tilpas)**

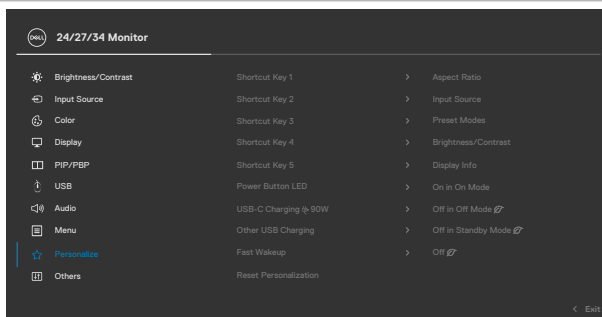

**Shortcut key 1 (Genvejstast 1)**

**Shortcut key 2 (Genvejstast 2)**

**Shortcut key 3 (Genvejstast 3)**

**Shortcut key 4 (Genvejstast 4)**

**Shortcut key 5 (Genvejstast 5)**

**Power Button LED (Lyset i tænd/sluk-knappen)**

**USB-C Charging 90 W (USB-C-opladning 90 W)**

**Other USB Charging (USB-opladning af andre enheder)**

**Fast Wakeup (kun C3422WE)**

Vælg mellem **Preset Modes (Forudindstillede funktioner)**, **Brightness (Lysstyrke)/Contrast (Kontrast)**, **Input Source (Indgangskilde)**, **Aspect Ratio (Billedformat)**, **Rotation (Drejning)**, **Display Info (Visningsoplysninger)** indstillet som genvejstast.

Giver dig mulighed for, at indstille lyset i tænd/sluk-knappen for at spare energi.

Giver dig mulighed for, at vælge om opladningsfunktionen **USB-C Charging 90 W (USB-C-opladning 90 W)** skal være slået til eller fra, når skærmen er slukket.

Giver dig mulighed for, at slå **Other USB Charging (USB-opladning af andre enheder)**, når skærmen er på Standby.

Start systemet hurtigere op, når det er i dvale.





Ikon	Menu og undermenuer	Beskrivelse
	<b>Reset Personalization (Nulstil tilpasning)</b>	Nulstiller alle indstillinger i menuen <b>Personalize (Tilpas)</b> til fabriksindstillingerne.



### Others (Andre)

Vælg dette punkt for at justere punkterne i skærmmenuen som fx **DDC/CI, LCD conditioning** (LCD-konditionering) osv.

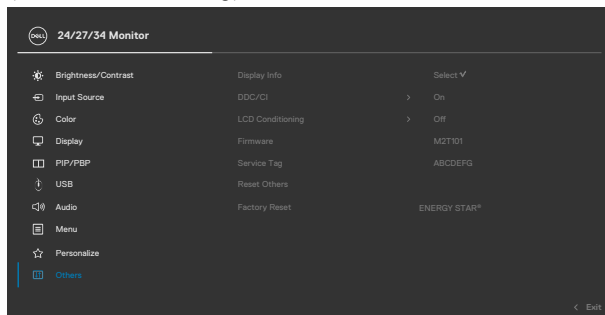



<b>Display Info (Vis info)</b>	Viser skærmens aktuelle indstillinger.
--------------------------------	--

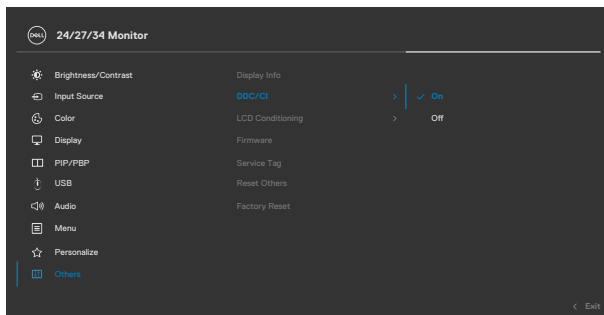

**DDC/CI**

**DDC/CI** (Display Data Channel/Command Interface) giver dig mulighed for at justere skærmparametrene (lysstyrke, farvebalance osv.) via softwaren på din computer. Du kan slå funktionen fra, ved at vælge **Off (Fra)**. Aktivér denne funktion for, at få den bedste brugeroplevelse og for at optimere skærmens ydeevne.

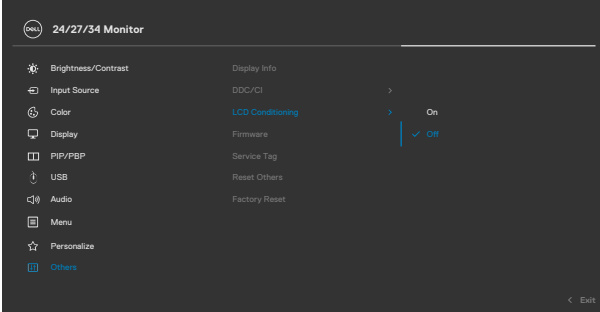

Ikon	Menu og undermenuer	Beskrivelse
	<b>LCD Conditioning (LCD-konditionering)</b>	Hjælper med at reducere mindre tilfælde af billedretention. Afhængigt af graden af billedretention, kan det tage noget tid at køre programmet. Du kan slå funktionen fra, ved at vælge On (Til).
		 
	<b>Firmware</b>	Viser din skærms firmwareversion.
	<b>Service Tag (Servicemærke)</b>	Viser Servicemærket. Servicemærket er et unikt alfanumerisk ID, der giver Dell mulighed for at identificere produktspecifikationer og se garantioplysningerne. <b>BEMÆRK:</b> Servicemærket står også på et mærkat bag på skærmen.
	<b>Reset Others (Nulstil andre)</b>	Nulstiller alle indstillinger i menuen <b>Others (Andre)</b> til fabriksindstillingerne.
	<b>Factory Reset (Fabriksnulstilling)</b>	Gendanner alle forudindstillede værdier til fabriksindstillingerne.



## Advarselsbeskeder i skærmmenuen

Hvis skærmen ikke understøtter en bestemt opløsning, vises følgende besked:

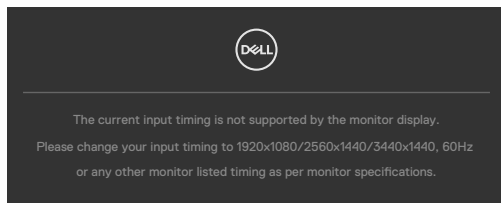

Dette betyder, at skærmen ikke kan synkronisere med signalet, den modtager fra computeren. Du kan finde skærmens vandrette og lodrette frekvensområder i afsnittet **Skærmspecifikationer**. Den anbefalede indstilling er **1920 x 1080 (C2422HE) / 2560 x 1440 (C2722DE) / 3440 x 1440 (C3422WE)**.

Før DDC/CI-funktionen deaktiveres, vises følgende meddelelse:

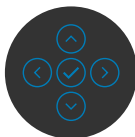
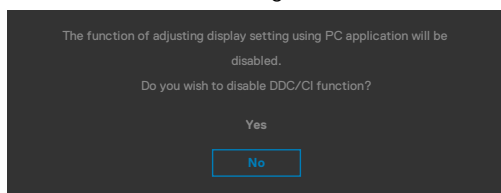

Når skærmen går på **Standby**, vises følgende besked:

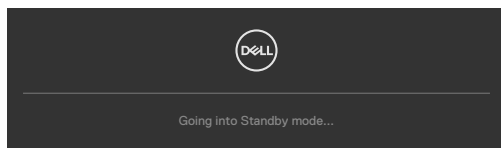

Aktivér computeren og aktivér skærmen for at åbne **skærmmenuen**.



Hvis du trykker på en anden knap end tænd/sluk-knappen, vises følgende besked, afhængigt af den valgte indgang:

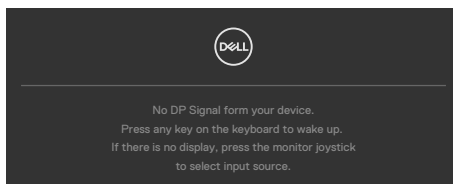

Der vises en besked, når kablet, der understøtter DP-skiftefunktionen, er tilsluttet skærmen i følgende situationer:

- Hvis Auto Select for **USB-C**  **90 W** (Vælg automatisk på USB-C 90 W) sættes på **Prompt for Multiple Inputs (Spørg ved flere indgange)**.
- Når USB-C-kablet er tilsluttet skærmen.

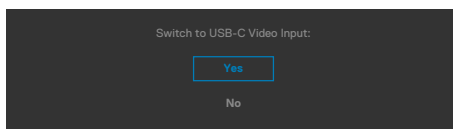

Når du vælger punktet **Factory Reset (Fabriksnulstilling)** under Other Feature (Andre funktioner), vises følgende besked:

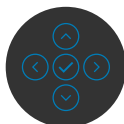
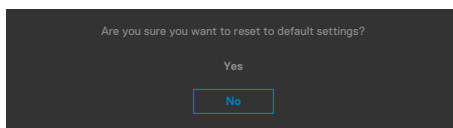

Hvis du vælger “**Yes (Ja)**” til, at nulstille standardindstillingerne, vises følgende besked:

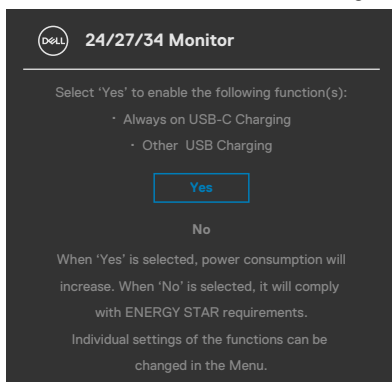

Når punktet **On in Standby Mode (Til på standby)**  vælges i Personalisering, vises følgende besked:

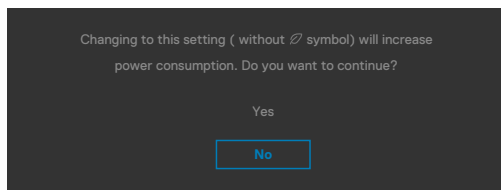

Hvis lysstyrken sættes over standardniveauet på 75%, vises følgende besked:

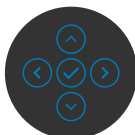
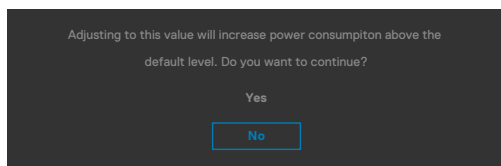

- Når brugeren vælger "Ja", vises strømbeskedene kun én gang.
- Når brugeren vælger 'No' (Nej), vises strømadvarelsen igen.
- Strømadvarelse vises kun igen, når brugeren foretager en fabriksindstilling i skærmmenuen.



Hvis en af indgangene USB Type-C/DP/HDMI vælges, og det tilsvarende kabel ikke er tilsluttet, vises nedenstående dialogboks.

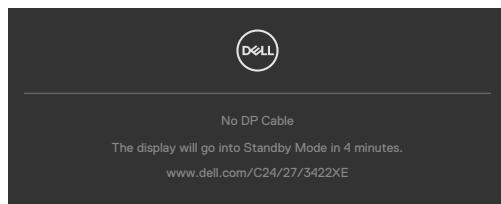

eller

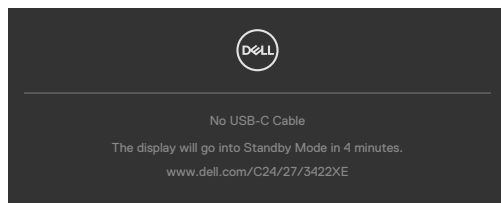

eller

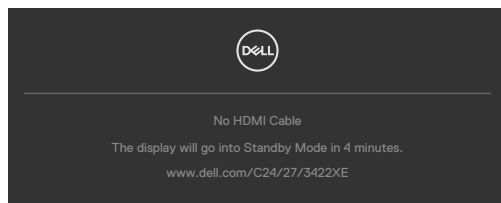

Når kameramodulet **springer ud**, vises følgende besked:

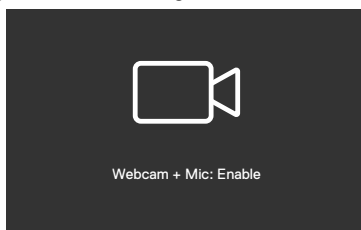

Når kameramodulet **trækkes ind**, vises følgende besked:

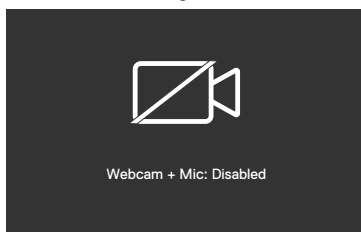

Hvis webkameraet **trækkes ind** og du trykker på **Lydløs**-knappen, vises følgende besked:

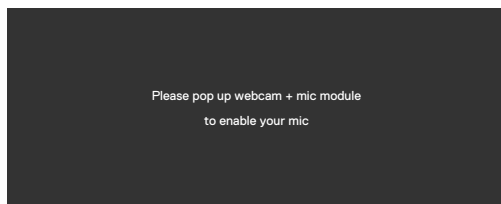

Når USB upstream-kablet ikke er forbundet, og du trykker på knappen **Teams/ Hookswitch/Lydløs**, vises følgende besked:

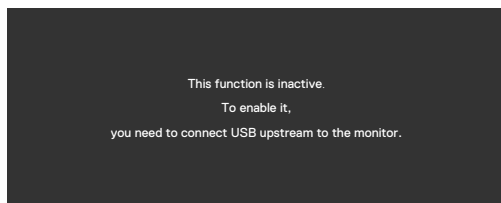

 **BEMÆRK: For at få knapperne Teams/Hookswitch/Lydstyrke ned/ Lydstyrke op/Lydløs til at virke, skal du tilslutte USB upstream-kablet (Type-A til Type-B eller Type-C til Type-C) fra computeren til skærmen.**

Se afsnittet [Fejlfinding](#) for flere oplysninger.





## Indstilling af den maksimale opløsning

Sådan indstilles skærmens maksimale opløsning:

I Windows 7, Windows 8 eller Windows 8.1:

1. I Windows 8 og Windows 8.1 skal du vælge skrivebordsfeltet for, at skifte til det klassiske skrivebord. I Windows Vista og Windows 7, skal du springe dette trin over.
2. Højreklik på skrivebordet og klik på **Screen Resolution (Skærmopløsning)**.
3. Klik på rullelisten **Screen resolution (Skærmopløsning)**, og vælg **1920 x 1080 (C2422HE) / 2560 x 1440 (C2722DE) / 3440 x 1440 (C3422WE)**.
4. Klik på **OK**.

I Windows 10:

1. Højreklik på skrivebordet og klik på **Display settings (Skærmindstillinger)**.
2. Klik på **Advanced display settings (Avanceret skærmindstillinger)**.
3. Klik på rullelisten **Resolution (Opløsning)** og vælg **1920 x 1080 (C2422HE) / 2560 x 1440 (C2722DE) / 3440 x 1440 (C3422WE)**.
4. Klik på **Apply (Anvend)**.

Hvis du ikke ser valgmuligheden **1920 x 1080 (C2422HE) / 2560 x 1440 (C2722DE) / 3440 x 1440 (C3422WE)**, skal du muligvis opdatere din grafikdriver. Afhængigt af din computer, skal du gøre et af følgende:

Hvis du har en stationær computer eller en bærbar computer fra Dell:

- Gå til <https://www.dell.com/support>, indtast dit servicemærke og download den nyeste driver til dit grafikkort.

Hvis din computer ikke er fra Dell (bærbar eller stationær):

- Gå til computerproducentens supportwebsted, og download de nyeste grafiske drivere.
- Gå til grafikkortproducentens websted, og download de nyeste grafiske drivere.



## Indstilling af KVM USB-switch

Sådan sættes KVM USB-switch, som genvejstast til skærmen:

1. Tryk på joystick-knappen for, at åbne hovedskærmmenuen.
2. Brug joysticket til, at vælge **Personalize (Personalisering)**.

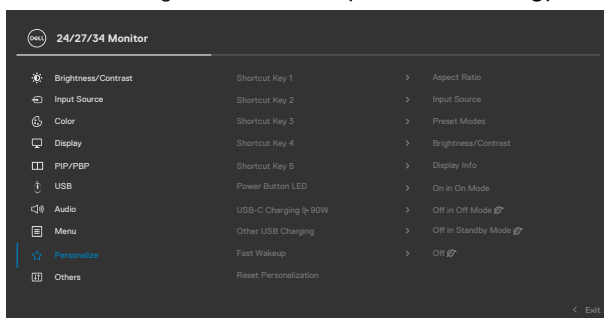

3. Tryk joystick til højre for at aktivere det fremhævede punkt.
4. Tryk joysticket til højre for, at aktivere punktet **Shortcut Key 1 (Genvejstast 1)**.
5. Tryk joysticket op eller ned for, at vælge **USB Switch (Ombyt USB)**.

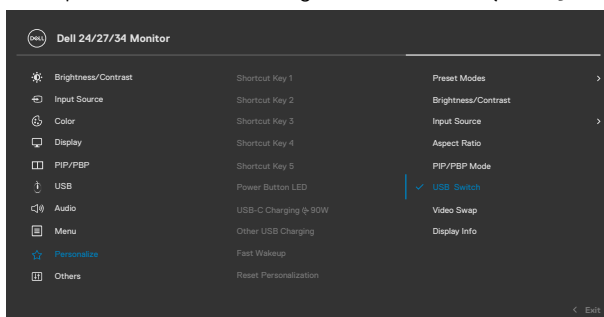

6. Tryk på joysticket for, at bekræfte valget.

 **BEMÆRK: Funktionen KVM USB Switch virker kun på PBP-funktionen (kun på C3422WE).**



Følgende er billeder af flere forbindelsesscenarier og deres USB-indstillinger, som vist i tilsvarende farverammer.

1. Når du tilslutter **HDMI + USB-B** til computer 1 og **DP + USB A to C (USB A til C)** til computer 2:

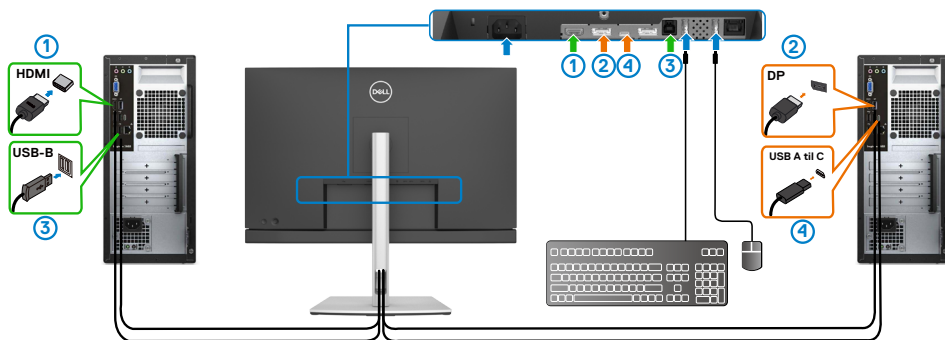

## **BEMÆRK: USB Type-C-forbindelsen understøtter i øjeblikket kun dataoverførsel.**

Sørg for at USB Selection (USB-valg) på **HDMI** er sat på **USB-B**, og at **DP** er sat på **USB-C** ➔ **90 W**.

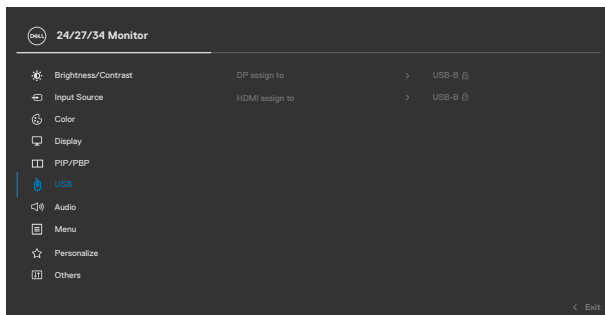

2. Når du tilslutter **HDMI + USB-B** til computer 1 og **USB Type-C** til computer 2:

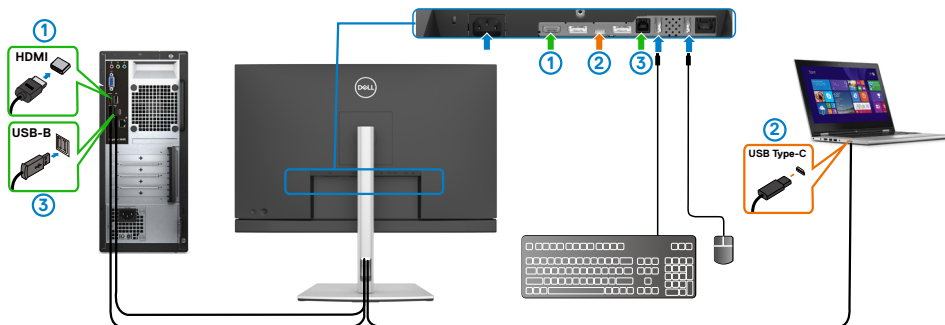

**BEMÆRK:** USB Type-C-forbindelsen understøtter i øjeblikket kun video- og dataoverførsel.

Sørg for at **USB Selection (USB-valg)** på HDMI er sat på **USB-B**.

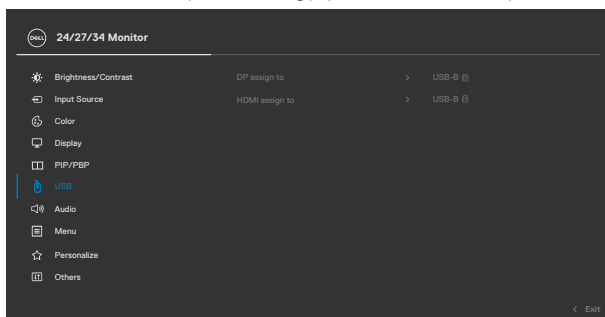

**BEMÆRK:** Da USB Type-C-porten understøtter DisplayPort Alternate Mode (DisplayPort-skiftefunktion), skal USB Selection (USB-valg) ikke sættes på USB Type-C.

**BEMÆRK:** Når du opretter forbindelse til forskellige videoindgangskilder, der ikke er vist ovenfor, skal du konfigurere de rigtige indstillinger på samme måde, så USB Selection (USB-valg) kan parres til portene.



## Indstilling af Auto KVM

Følg nedenstående instruktioner for, at konfigurere Auto KVM på din skærm:

1. Sørg for at **PIP/PBP Mode (PIP/PBP-funktion)** står på **Off (Fra)**.

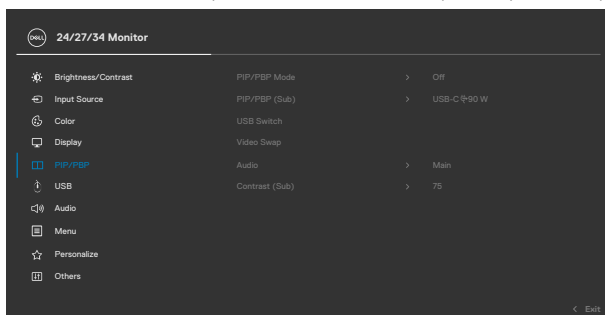

**BEMÆRK:** Denne PIP/PBP-funktion er kun til C3422WE.

2. Sørg for at **Auto Select (Vælg automatisk)** står på **On (Til)**, og at **Auto Select for USB-C (Vælg automatisk på USB-C)** står på **Yes (Ja)**.

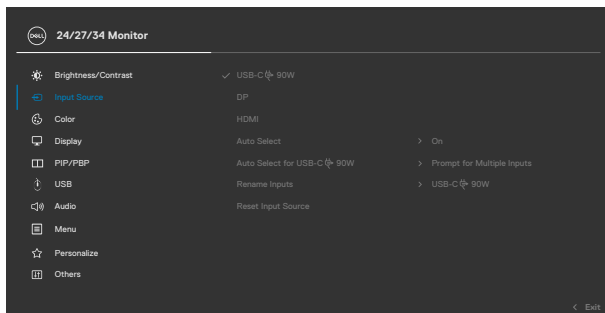

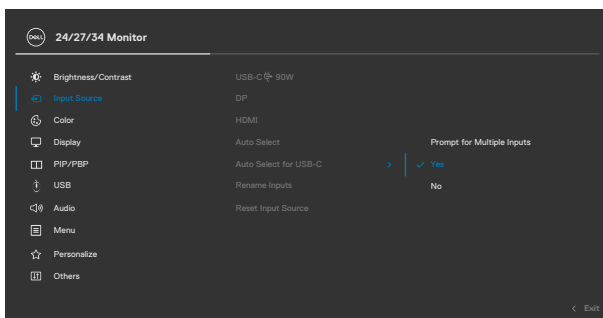

3. Sørg for, at USB-porte og videoindgange er parret i overensstemmelse hermed.

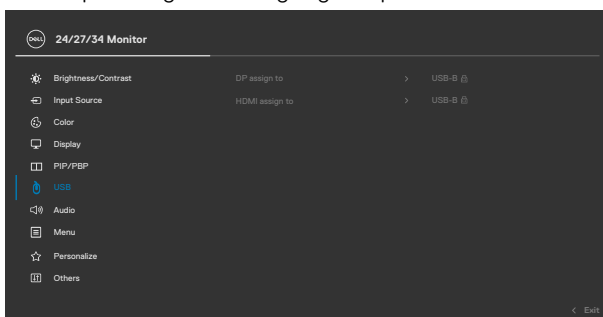

**BEMÆRK:** På en USB Type-C-forbindelse, er der ikke flere indstillinger, der skal justeres.



# Opsætning af Windows Hello

I Windows® 10:

Klik på startmenuen i Windows, og klik på **Settings (Indstillinger)**.

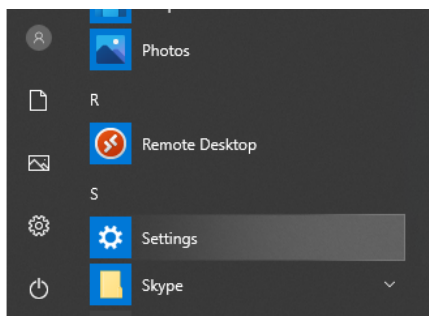

Klik på **Accounts (Konti)**.

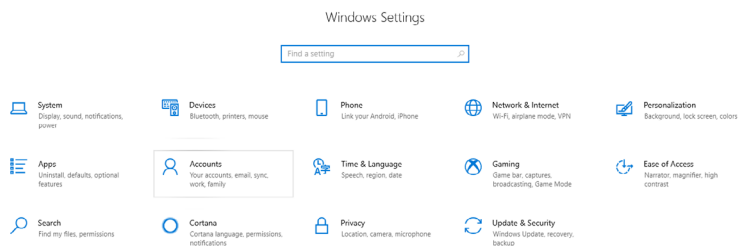

Klik på **Sign-in options (Loginmuligheder)**. Du skal oprette en pinkode før du kan bruge Windows Hello.

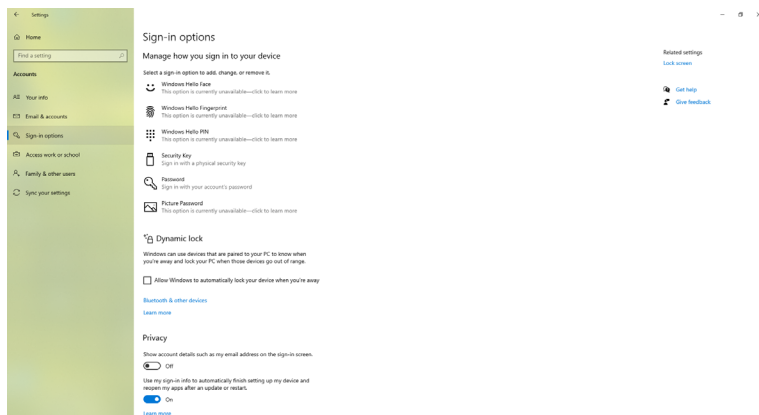

Klik på **Add (Tilføj)** under **PIN** og vælg **Set up a PIN (Opret pinkode)**. Indtast en ny pinkode og bekræft pinkoden. Klik derefter på **OK**.

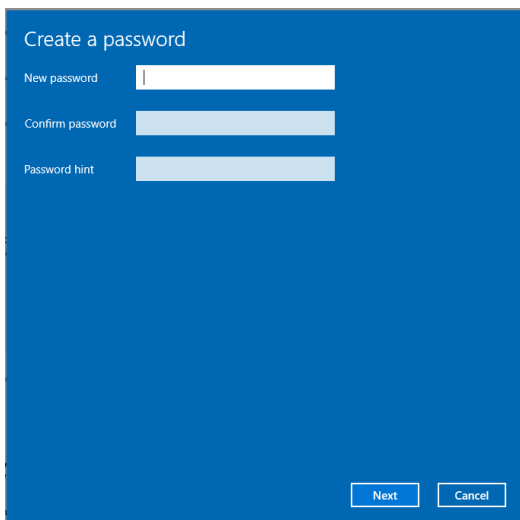

Når du har gjort dette, låses indstillingsmuligheder til Windows Hello op. Klik på **Set up (Opsætning)** under **Windows Hello**, og at åbne **Windows Hello setup (Opsætning af Windows Hello)**.

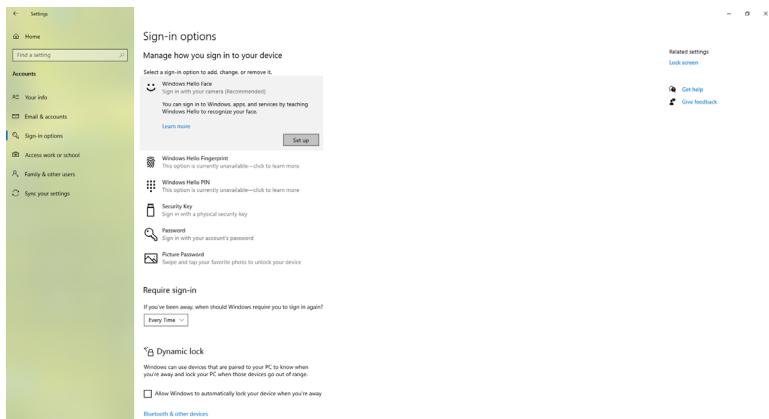



Følgende besked vises, hvor du skal klikke på **Get started (Start)**.

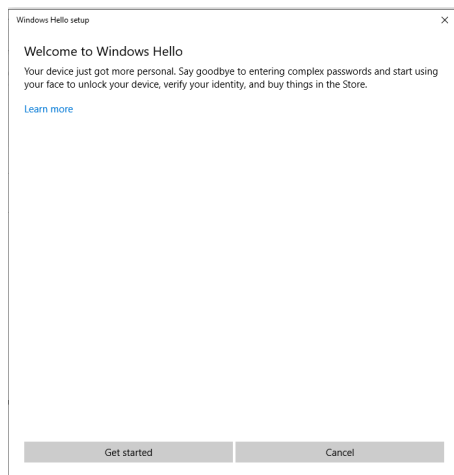

Kik på skærmen og placer dig selv, så dit ansigt er midt i rammen, der er på skærmen. Herefter registrerer webkameraet dit ansigt.

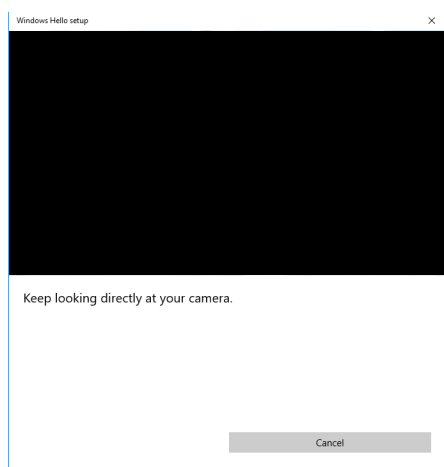

Når følgende besked vises, skal du klikke på **Close (Luk)** for at afslutte **Windows Hello setup (Opsætning af Windows Hello)**.

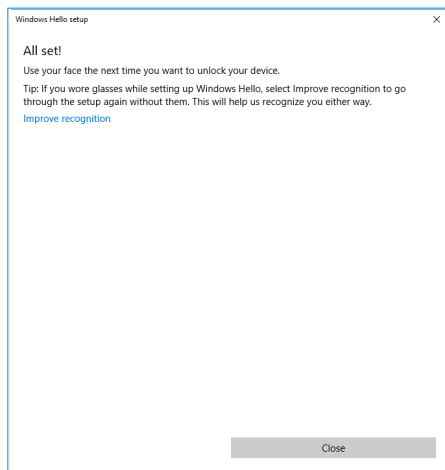

Når du har gjort dette, får du endnu en mulighed for, at forbedre ansigtsgenkendelsen. Klik på **Improve recognition (Forbedr genkendelse)**, hvis nødvendigt.



# Sådan sættes skærmens webkamera til, at være standardkameraet

Hvis du bruger en bærbar computer med et indbygget webkamera til, at forbinde denne skærm, kan du finde computerens indbyggede webkamera og skærmens webkamera i enhedshåndteringen. Normalt står disse som aktiv, og webkameraet på den bærbare computer bruges som standard.

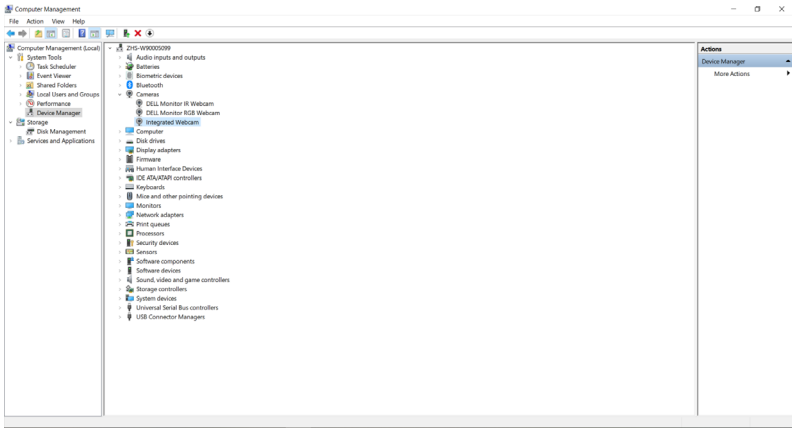

Hvis du vil gøre skærmens webkamera til standardkameraet, skal du slå webkameraet på den bærbare computer fra. Følgende instruktioner viser, hvordan du finder og deaktiverer det indbyggede webkamera på din bærbare computer:

Højreklik på **Dell Monitor IR Webcam** og klik på **Properties (Egenskaber)** for, at åbne **Dell Monitor IR Webcam Properties (Egenskaber til IR-webkameraet på Dell skærmen)**.

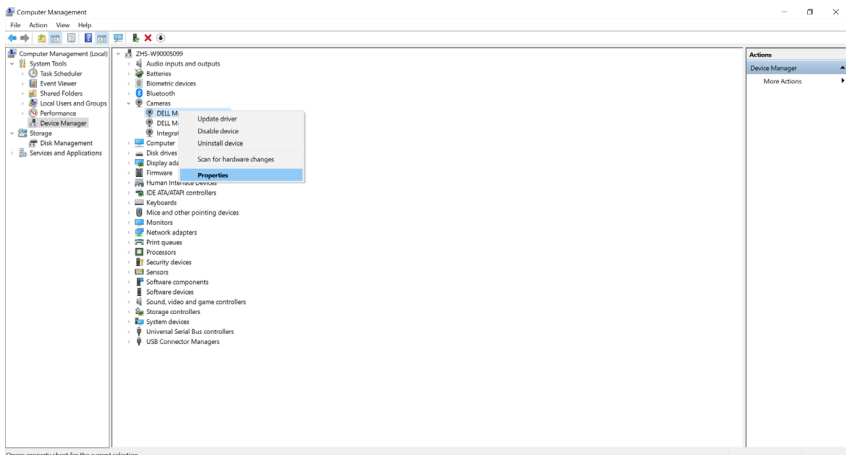

Opens property sheet for the current selection.



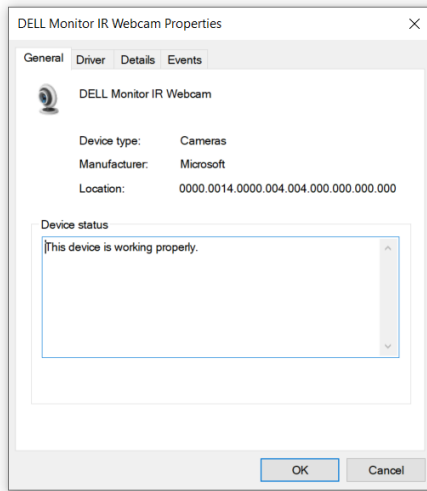

Klik på **Details (Oplysninger) > Property (Egenskaber)** og vælg **Hardware Ids (Hardware-id'er)**.

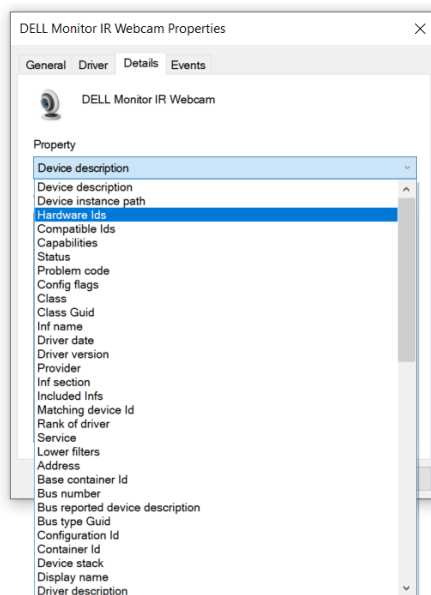

I **Value (Værdi)** finder du oplysninger om hardware-id'erne til IR-webkameraet til denne Dell skærm. Hardware-id'erne på webkameraerne på den bærbare computer og skærmen er forskellige. På C2422HE/C2722DE/C3422WE, vises hardware-id'et til skærmens webkamera som vist nedenfor:

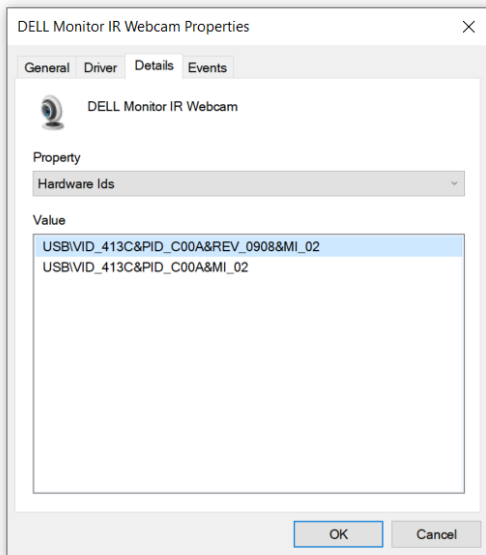

Højreklik på **PC/Notebook** webcam (Stationær/bærbar pc webkamera) der har forskellige hardware-id'er, og klik derefter på **Disable (Deaktiver)**.

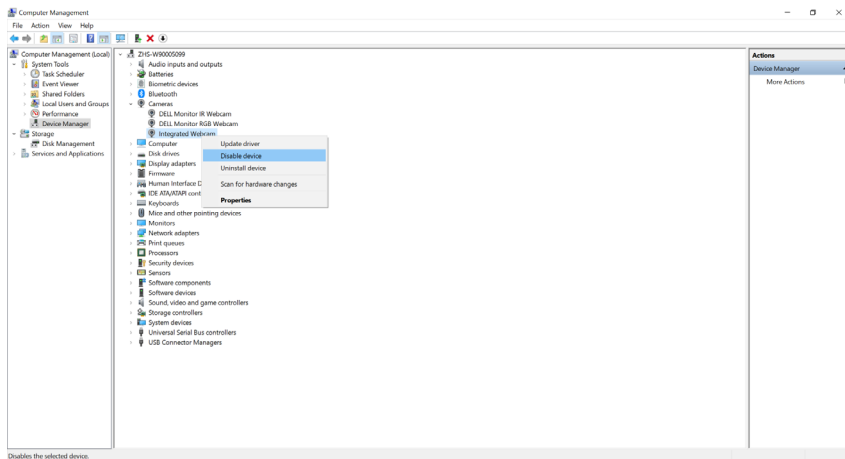

Følgende besked vises:

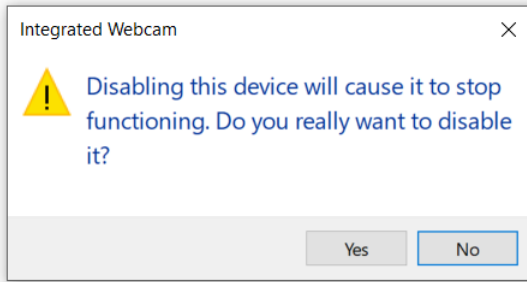

Klik på Yes (Ja). Webkameraet på din bærbare computer er nu deaktiveret, og webkameraet på skærmen bruges som standard. Genstart din bærbare computer.

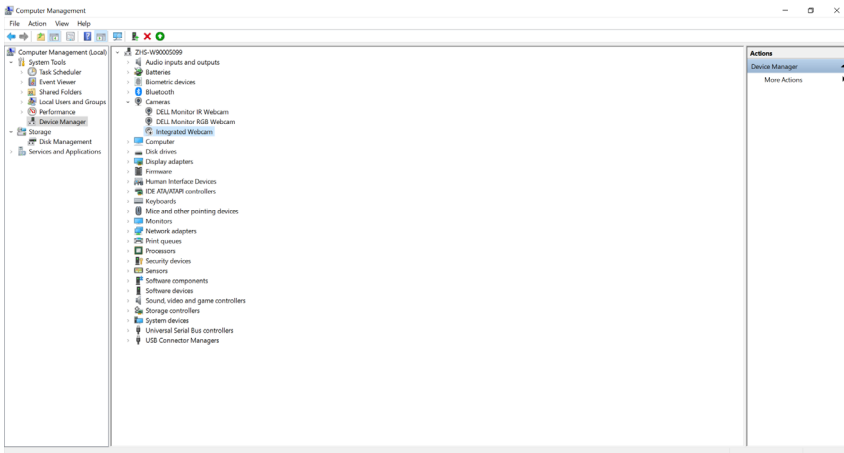

## Sådan sættes skærmens højttaler til, at være standardhøjttaleren

Hvis du slutter flere højttalere til din computer, skal du følge instruktionerne nedenfor, hvis skærmens højttaler skal være standardhøjttaleren:

Højreklik på **Volume (Lydstyrke)** på proceslinjen i Windows.

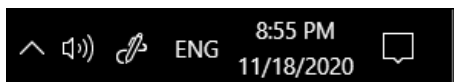

Klik på **Playback devices (Afspilningsenheder)** for at åbne indstillingsgrænsefladen **Sound (Lyd)**.

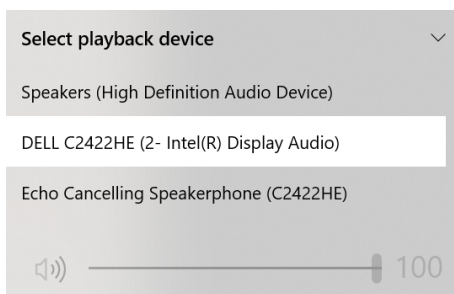

Hvis der kun er forbundet et HDMI- eller DP-kabel mellem din skærm og computeren, vises kun en højttaler der hedder **DELL C2422HE/C2722DE/C3422WE** i indstillingsgrænsefladen **Sound (Lyd)**.

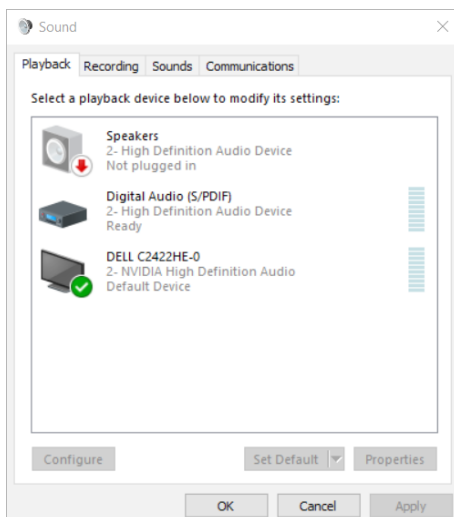

Klik på **DELL C2422HE/C2722DE/C3422WE**, og klik derefter på **Set Default (Sæt til at være standard)**, hvorefter skærmens højttaler bruges som standard.

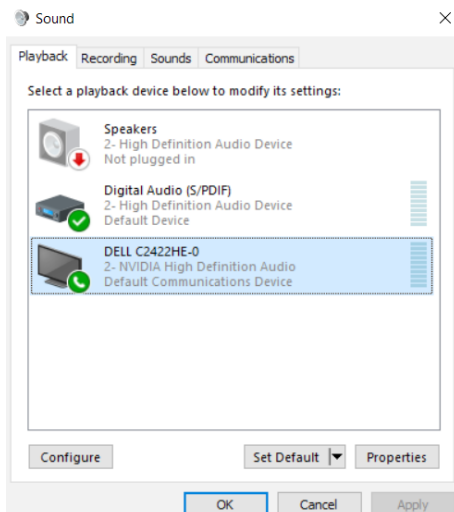

Klik på **OK** for at lukke indstillingsgrænsefladen **Sound (Lyd)**.

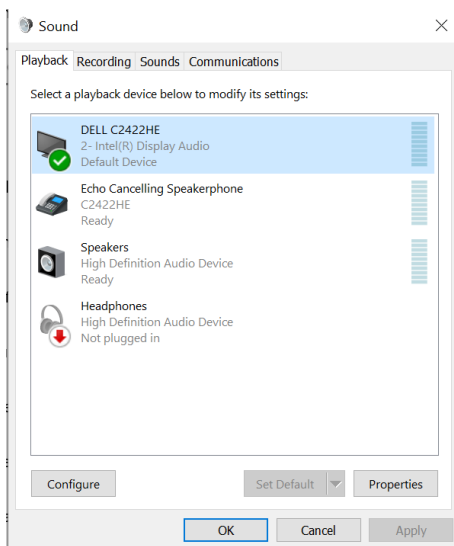



Hvis USB-kablet og HDMI- eller DP-kablet er forbundet fra skærmen til computeren, vises to lydstitier, der hedder **DELL C2422HE/C2722DE/C3422WE** og **Echo Cancelling Speakerphone (C2422HE/C2722DE/C3422WE)** på skærmen i dialogboksen Sound (Lyd). Skærmen **C2422HE/C2722DE/C3422WE** viser valgmuligheder for to lydstitier, der understøttes af skærmen.

- **Echo Cancelling Speakerphone (C2422HE/C2722DE/C3422WE)** lydstitien er hvor lyden streamer gennem USB. Dette sker enten via et USB-C til USB-C-kabel eller et USB-A til USB-B-kabel. Da mikrofonstitien streamer fra skærmen tilbage til computer via USB-forbindelsen, skal du vælge dette punkt for at kunne bruge programmer til VoIP/UC-konferencer. Når du vælger dette punkt er det muligt, at optage lyd og afspille medie.
- **DELL C2422HE/C2722DE/C3422WE** lydstitien er hvor lyden streamer gennem på HDMI/DP/DP alternativ. Hvis dette punkt vælges, er det ikke muligt, at bruge en mikrofon. Dette valg er kun egnet til lydafspilning.

Kvaliteten på lydafspilningen er ens på begge lydstitier. Under normal afspilning med USB-C til USB-C/USB-A til USB-B og/eller programmer til UC-konferencer, anbefales det at vælge standard lydstitien **Echo Cancelling Speakerphone (C2422HE/C2722DE/C3422WE)**.

 **BEMÆRK:** Hvis du vælger **DELL C2422HE/C2722DE/C3422WE** lydstiti, skal du sørge for, at lydstyrken i **Echo Cancelling Speakerphone (C2422HE/C2722DE/C3422WE)** står på medium eller høj. Ellers lyser den maksimale lydstyrke på **DELL C2422HE/C2722DE/C3422WE** blødt, fordi den er begrænset af lydstyrken i **Echo Cancelling Speakerphone (C2422HE/C2722DE/C3422WE)**. For eksempel, hvis lydstyrken i **Echo Cancelling Speakerphone (C2422HE/C2722DE/C3422WE)** står på 50%, og lydstyrken på **DELL C2422HE/C2722DE/C3422WE** står på 100%, er lydstyrken den samme som før.



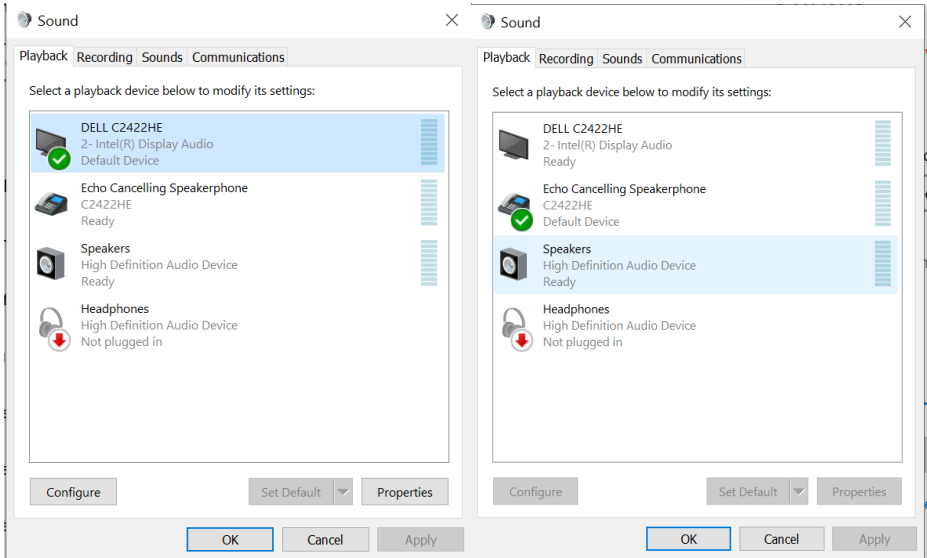

# Fejlfinding

**⚠ ADVARSEL:** Inden du påbegynder nogen af procedurerne i dette afsnit, skal du først følge [Sikkerhedsinstruktionerne](#).

## Selvtest

Din skærm har en selvtestfunktion, som kan bruges til, at se om skærmen virker ordentligt. Hvis din skærm og din computer er ordentligt forbundet, men skærbilledet forbliver mørkt, skal du køre skærmtesten på følgende måde:

1. Sluk både din computer og skærmen.
2. Træk videokablet ud bag på computeren. For at sikre at selvtesten kører uden problemer, skal du afbryde alle digitale og analoge kabler bag på computeren.
3. Tænd skærmen.

Dialogboks skal komme frem på skærmen (mod en sort baggrund), hvis skærmen ikke kan registrere et videosignal og den virker ordentligt. Når skærmen er på selvtestfunktionen, lyser strømindikatoren hvid. Afhængigt af den valgte indgang, ruller en af dialogboksene nedenfor også over skærmen.

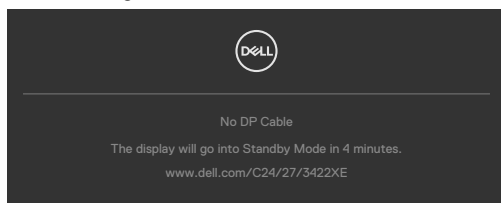

eller

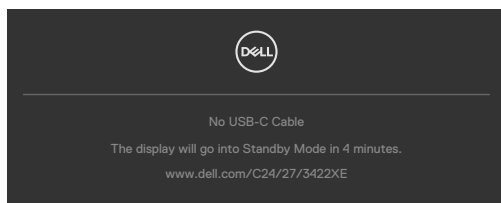

4. Dette felt vises også under normal systemdrift, hvis videokablet er afbrudt eller beskadiget.
5. Sluk din skærm, og tilslut videokablet igen. Tænd derefter både på din computer og skærmen.

Hvis din skærm stadig er blank, når du har gennemgået denne procedure, skal du kontrollere din videokontroller og din computer, fordi din skærm virker ordentligt.



## Built-in Diagnostics (Indbygget diagnosticering)

Din skærm har et indbygget diagnoseværktøj, som kan bruges til, at se om problemet er i skærmen eller om det er et problem med din skærm eller med din computer og dit grafik kort.

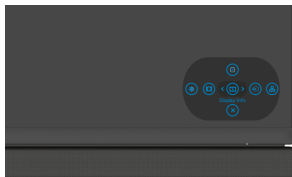

### Sådan køres den indbyggede diagnosticering:

1. Sørg for, at skærmen er ren (ingen støvpartikler på skærmens overflade).
2. Hold Op, Ned, Venstre eller Højre piletast nede i fire sekunder, indtil en menu vises på skærmen.
3. Brug joysticket til at markere indstillingen Diagnostics (Diagnosticering)  og tryk på joystick-knappen for, at starte diagnosticeringen. Der vises en grå skærm.
4. Vær opmærksom på, om der er defekter eller abnormiteter på skærmen.
5. Tryk på joysticket igen, indtil der vises en rød skærm.
6. Vær opmærksom på, om der er defekter eller abnormiteter på skærmen.
7. Gentag trin 5 og 6, indtil skærmen viser grønne, blå, sorte og hvide farver. Hold øje med eventuelle abnormiteter eller defekter.

Testen er færdig, når en tekstsærm vises. For at afslutte, skal du trykke på joysticket igen.

Hvis den indbyggede diagnosticering ikke registrerer nogen abnormiteter, virker skærmen ordentligt. Kontroller videokortet og computeren.



## Almindelige problemer

Følgende tabel indeholder generelle oplysninger om almindelige skærmproblemer, og mulige løsninger på dem:

Almindelige symptomer	Hvad du oplever	Mulige løsninger
Ingen video/ Strømindikatoren lyser ikke	Intet billede	<ul style="list-style-type: none"><li>• Sørg for, at videokablet, der forbinder skærmen og computeren, er forbundet ordentligt og sikkert.</li><li>• Kontroller, at stikkontakten fungerer ordentligt ved, at du bruger den med andet elektrisk udstyr.</li><li>• Sørg for, at tænd/sluk-knappen trykkes helt ned.</li><li>• Sørg for, at den korrekte indgangskilde er valgt i menuen <b>Indput Source (Indgangskilde)</b>.</li></ul>
Ingen video/ Strømindikatoren lyser	Intet billede og ingen lysstyrke	<ul style="list-style-type: none"><li>• Skru op for lysstyrken og kontrasten i skærmmenuen.</li><li>• Udfør en selvtest på skærmen.</li><li>• Kontroller, om der er bøjedede eller ødelagte stikben på stikket på videokablet.</li><li>• Kør den indbyggede diagnostik.</li><li>• Sørg for, at den korrekte indgangskilde er valgt i menuen <b>Indput Source (Indgangskilde)</b>.</li></ul>
Manglende pixler	Der er pletter på LCD-skærmen	<ul style="list-style-type: none"><li>• Sluk og tænd skærmen.</li><li>• En pixel, der er permanent slukket, er en naturlig defekt, der kan opstå i LCD-teknologien.</li><li>• Du finder flere oplysninger om Dells skærm- og pixelpolitik på Dells supportside på: <a href="https://www.dell.com/pixelguidelines">https://www.dell.com/pixelguidelines</a>.</li></ul>
Fastsiddende pixler	Der er skarpe pletter på LCD-skærmen	<ul style="list-style-type: none"><li>• Sluk og tænd skærmen.</li><li>• En pixel, der er permanent slukket, er en naturlig defekt, der kan opstå i LCD-teknologien.</li><li>• Du finder flere oplysninger om Dells skærm- og pixelpolitik på Dells supportside på: <a href="https://www.dell.com/pixelguidelines">https://www.dell.com/pixelguidelines</a>.</li></ul>



<b>Almindelige symptomer</b>	<b>Hvad du oplever</b>	<b>Mulige løsninger</b>
Problemer med lysstyrken	Billedet er for mørkt eller for lyst	<ul style="list-style-type: none"> <li>• Nulstil skærmen til fabriksindstillingerne.</li> <li>• Juster lysstyrken og kontraten i skærmmenuen.</li> </ul>
Sikkerhedsrelaterede problemer	Synlige tegn på røg eller gnister	<ul style="list-style-type: none"> <li>• Udfør ikke nogen fejlfindingstrin.</li> <li>• Kontakt øjeblikkeligt Dell.</li> </ul>
Tilbagevendende problemer	Skærmen slukker og tænder	<ul style="list-style-type: none"> <li>• Sørg for, at videokablet, der forbinder skærmen og computeren, er forbundet ordentligt og sikkert.</li> <li>• Nulstil skærmen til fabriksindstillingerne.</li> <li>• Udfør en selvtest for at se, om det tilbagevendende problem opstår i selvtesten.</li> </ul>
Manglende farver	Billedet mangler farver	<ul style="list-style-type: none"> <li>• Udfør en selvtest på skærmen.</li> <li>• Sørg for, at videokablet, der forbinder skærmen og computeren, er forbundet ordentligt og sikkert.</li> <li>• Kontroller, om der er bøjedede eller ødelagte stikben på stikket på videokablet.</li> </ul>
Forkerte farver	Billedfarverne er ikke gode	<ul style="list-style-type: none"> <li>• Juster indstillingerne i punktet Preset Modes (Forudindstillede funktioner) i menuen Color (Farver) i henhold til, hvad skærmen bruges til.</li> <li>• Juster R/G/B-værdierne i Custom Color (Brugerdefineret farver) i skærmmenuen Color (Farver).</li> <li>• Skift Input Color Format (Indgangsfarveformat) til PC RGB eller YPbPr i menuen Color (Farver).</li> <li>• Kør den indbyggede diagnostik.</li> </ul>
Billedretention fra et statisk billede, der vises på skærmen i lang tid	Svag skygge fra det viste statiske billede kan ses på skærmen	<ul style="list-style-type: none"> <li>• Indstil skærmen til at slukke efter et par minutter uden brug. Dette kan indstilles i strømindstillingerne i Windows og i energispareindstillingerne på en Mac.</li> <li>• Eller du kan bruge en pauseskærm, der skifter dynamisk.</li> </ul>



<b>Almindelige symptomer</b>	<b>Hvad du oplever</b>	<b>Mulige løsninger</b>
Mikrofonen/ Webkameraet virker ikke	<ul style="list-style-type: none"> <li>• Webkameramodulet springer ikke ud</li> <li>• USB-kablet er ikke tilsluttet eller den rigtige USB-kilde er ikke valgt</li> <li>• Skærmens mikrofon/webkamera er ikke sat til at være standardenheden</li> </ul>	<ul style="list-style-type: none"> <li>• Træk webkameramodulet ud.</li> <li>• Tilslut USB-kablet (Type-A til Type-B eller Type-C til Type-C). Hvis du tilslutter både til USB-B-porten og USB-C-porten, skal du skifte USB-kilden i skærmmenuen.</li> <li>• Sæt skærmens mikrofon/webkamera til at være standardenheden på computeren.</li> </ul>

## Produktbestemte problemer

<b>Problem</b>	<b>Hvad du oplever</b>	<b>Mulige løsninger</b>
Skærbilledet er for lille	Billedet er midt på skærmen, men det dækker ikke hele visningsområdet	<ul style="list-style-type: none"> <li>• Kontroller indstillingen i Aspect ratio (Billedformat) i menuen Display (Skærm).</li> <li>• Nulstil skærmen til fabriksindstillingerne.</li> </ul>
Skærmen kan ikke justeres med joysticket bag på skærmen	Skærmmenuen kommer ikke frem på skærmen	<ul style="list-style-type: none"> <li>• Sluk for skærmen, træk skærmkablet ud, sæt det i igen og tænd derefter for skærmen igen.</li> </ul>
Intet indgangssignal, når der trykkes på betjeningsknapperne	Intet billede, lysindikatoren lyser hvid	<ul style="list-style-type: none"> <li>• Kontroller signalkilden. Sørg for, at computeren ikke er på energisparefunktionen ved, at flytte musen eller trykke på en vilkårlig tast på tastaturet.</li> <li>• Kontroller, om signalkablet er ordentligt tilsluttet. Tilslut signalkablet igen, hvis nødvendigt.</li> <li>• Nulstil computeren eller videoafspilleren.</li> </ul>



<b>Problem</b>	<b>Hvad du oplever</b>	<b>Mulige løsninger</b>
Billedet udfylder ikke hele skærmen	Billedet udfylder ikke skærmen foroven og forneden, eller til siderne	<ul style="list-style-type: none"> <li>• På grund af forskellige videoformater (billedformat) på DVD'er, vises billedet muligvis kun på hele skærmen i nogen tilfælde.</li> <li>• Kør den indbyggede diagnostik.</li> </ul>
Intet billede, når en DP-forbindelse til computeren bruges	Sort skærm	<ul style="list-style-type: none"> <li>• Bekræft, hvilken DP standard (<b>C2422HE/C3422WE</b>:DP 1.1a eller DP 1.2)(<b>C2722DE</b>:DP 1.1a eller DP 1.4) dit grafikkort er certificeret til. Download og installer den nyeste driver til dit grafikkort.</li> <li>• Nogle DP 1.1a grafikkort kan ikke bruges med DP 1.2(<b>C2422HE/C3422WE</b>),DP1.4(<b>C2722DE</b>) skærmen. Åbn skærmmenuen, vælg Input Source (Indgangskilde) hold joystick-tasten i 8 sekunder for, at ændre skærmindstillingen fra DP 1.2 til DP 1.1a, DP 1.4 til DP 1.1a</li> </ul>
Intet billede, når du bruger USB Type-C-forbindelse til computer, bærbar computer osv.	Sort skærm	<ul style="list-style-type: none"> <li>• Undersøg om enhedens USB Type-C-grænse understøtter DP-skiftfunktionen.</li> <li>• Kontroller, om enheden skal bruge mere end 90 W for, at kunne lades op.</li> <li>• USB Type-C-grænsefladen på enheden understøtter ikke DP-skiftfunktionen.</li> <li>• Sæt Windows på projektfunktionsfunktionen.</li> <li>• Sørg for, at USB Type-C-kablet ikke er beskadiget.</li> </ul>





<b>Problem</b>	<b>Hvad du oplever</b>	<b>Mulige løsninger</b>
Ingen opladning, når USB Type-C-forbindelsen bruges til at oplade computer, bærbar computer osv.	Ingen opladning	<ul style="list-style-type: none"> <li>• Undersøg om enheden understøtter en af 5 V/9 V/ 15 V/20 V opladningsprofilerne.</li> <li>• Se om strømadapteren til din bærbare computer kræver &gt;90 W strøm.</li> <li>• Hvis den bærbare computer skal bruge en strømadapter, der kan forsyne &gt; 90 W, oplades den muligvis ikke med USB Type-C-forbindelsen.</li> <li>• Sørg for, at du kun bruger en Dell-godkendt adapter eller adapteren, der følger med produktet.</li> <li>• Sørg for, at USB Type-C-kablet ikke er beskadiget.</li> </ul>
Opladning af og til, når USB Type-C-forbindelsen bruges til at oplade computer, bærbar computer osv.	Afbrydelser i opladningen	<ul style="list-style-type: none"> <li>• Kontroller, om enhedens maksimale strømforbrug er over 90 W.</li> <li>• Sørg for, at du kun bruger en Dell-godkendt adapter eller adapteren, der følger med produktet.</li> <li>• Sørg for, at USB Type-C-kablet ikke er beskadiget.</li> </ul>
Intet billede, når USB Type-C MST bruges	Sort skærm eller den anden DUT er ikke hovedfunktionen	<ul style="list-style-type: none"> <li>• USB Type-C-indgang, åbn skærmmenuen, under Display info (Vis info) skal du kontrollere, at linkhastigheden er HBR2 eller HBR3. Hvis linkhastighed er HBR2, anbefales det at bruge et USB Type-C til DP-kabel til, at tænde MST.</li> </ul>
Ingen netværksforbindelse	Netværksforbindelsen er blevet afbrudt eller afbryder af og til	<ul style="list-style-type: none"> <li>• Undgå, at trykke på tænd/sluk-knappen, når netværksforbindelsen er oprettet. Hold tænd/sluk-knappen tændt.</li> </ul>



<b>Problem</b>	<b>Hvad du oplever</b>	<b>Mulige løsninger</b>
LAN-porten virker ikke	Problemer med indstillingerne i styresystemet eller med kabelforbindelsen	<ul style="list-style-type: none"> <li>• Sørg for, at den nyeste BIOS og drivere til din computer er installeret på din computer.</li> <li>• Sørg for, at RealTek Gigabit Ethernet-controller er installeret i Windows Enhedshåndtering.</li> <li>• Hvis din BIOS-opsætning har et LAN/GBE-aktiveret/deaktiveret punkt, skal du sørge for at punktet er aktiveret.</li> <li>• Sørg for, at Ethernet-kablet er ordentligt tilsluttet til skærmen og din hub/router/firewall.</li> <li>• Kontroller statusindikatorlyset til Ethernet-kablet for, at se om der er en forbindelse. Tilslut begge ender af Ethernet-kablet igen, hvis indikatorlyset ikke lyser.</li> <li>• Sluk først computeren, og træk Type-C-kablet og ledningen ud af skærmen af. Tænd derefter computeren, tilslut skærmens ledning og Type-C-kabel.</li> </ul>
Knapperne på skærmen (Lydløs/Lydstyrke ned/Lydstyrke op/Hookswitch) virker ikke med appen Microsoft Teams®	Knapperne på skærmen (Lydløs/Lydstyrke ned/Lydstyrke op/Hookswitch) virker ikke med appen Microsoft Teams® i styresystemerne Chrome/Ubuntu	<p>Brug programmet Microsoft Teams® til, at gøre følgende:</p> <ul style="list-style-type: none"> <li>• Opkaldsikon til at besvare/afslutte opkald</li> <li>• Justering ned/op af lydstyrken</li> <li>• Slå mikrofonen til/fra</li> <li>• Kamera til/fra</li> </ul>
Videoptagelsen virker ikke	Videoptagelsesprogrammet virker ikke i Windows 7	<ul style="list-style-type: none"> <li>• Windows 7 understøttes ikke</li> <li>• Skift til Windows 10</li> </ul>
Headset med mikrofon (3,5 mm kombinationsstik) virker ikke med lydløs-knappen på skærmen	Headset med mikrofon (3,5mm kombinationsstik) virker ikke med skærmens lydløs-knap, når kameramodulet er trykket ind	<ul style="list-style-type: none"> <li>• Brug UC-programmer (e.g. Microsoft Teams, Skype for Business, Zoom, osv.) Mikrofon-ikon til at slå lyden til/fra</li> </ul>



<b>Problem</b>	<b>Hvad du oplever</b>	<b>Mulige løsninger</b>
Når der trykkes på en af knapperne lydstyrke ned/ lydstyrke op eller lydløs, blinker lysindikatoren ikke	Når der trykkes på en af knapperne lydstyrke ned/ lydstyrke op eller lydløs, blinker lysindikatoren ikke, når enheden kun er tilsluttet via HDMI eller DP	Tilslut et USB-A til USB-B-kabel
Webkameraet eller mikrofonen virker ikke	Webkameraet eller mikrofonen virker ikke, når enheden kun er tilsluttet via HDMI eller DP	Tilslut et USB-A til USB-B-kabel
Ethernet-porten (RJ45) kan ikke oprette forbindelse til internettet	Ethernet-porten (RJ45) kan ikke oprette forbindelse til internettet i Windows 10	Skift energisparefunktionen på LAN-controlleren fra
Mikrofonen virker ikke eller registreres ikke	Mikrofonen virker ikke eller registreres ikke i stemmeoptager-programmet med platformen Intel Gen 11. CPU (Tiger Lake)	<ul style="list-style-type: none"> <li>• Deaktiver teknologien Intel Smart Sound på USB-lyddriveren i enhedshåndteringen og genstart computeren</li> <li>• Du kan også vælge, at downloade firmwareversionen til skærmen C2422HE/ C2722DE/C3422WE, som er M2T104/M3T104/M2T104 eller nyere. Gå på <a href="https://www.dell.com/support">https://www.dell.com/support</a></li> </ul>
Der er ingen lyd på optagede videoer	Der er ingen lyd på optagede videoer med platformen Intel Gen 11. CPU (Tiger Lake)	<ul style="list-style-type: none"> <li>• Deaktiver teknologien Intel Smart Sound på USB-lyddriveren i enhedshåndteringen og genstart computeren</li> <li>• Du kan også vælge, at downloade firmwareversionen til skærmen C2422HE/ C2722DE/C3422WE, som er M2T104/M3T104/M2T104 eller nyere. Gå på <a href="https://www.dell.com/support">https://www.dell.com/support</a></li> </ul>



Problem	Hvad du oplever	Mulige løsninger
Når du trykker på enten lydstyrke ned/lydstyrke op, reagerer lydstyrkelinjen i skærmmenuen langsomt.	Når du trykker på enten lydstyrke ned/lydstyrke op, reagerer lydstyrkelinjen langsomt, når skærmen er tilsluttet platformen Intel Gen 11. CPU (Tiger Lake)	<ul style="list-style-type: none"> <li>• Deaktiver teknologien Intel Smart Sound på USB-lyddriveren i enhedshåndteringen og genstart computeren</li> <li>• Du kan også vælge, at downloade firmwareversionen til skærmen C2422HE/C2722DE/C3422WE, som er M2T104/M3T104/M2T104 eller nyere. Gå på <a href="https://www.dell.com/support">https://www.dell.com/support</a></li> </ul>
Der kommer ingen lyd fra højttalerne	Der kommer ingen lyd ud af højttalerne, når lyd/video afspilles på din system	<ul style="list-style-type: none"> <li>• Sørg for, at du har sat standardafspilningsenheden til at være enten <b>Echo Cancelling Speakerphone (C2422HE/C2722DE/C3422WE)</b> eller <b>DELL C2422HE/C2722DE/C3422WE</b> på dit system.</li> <li>• Sluk skærmen, træk stikket ud og sæt det i igen, og tænd for skærmen.</li> <li>• Nulstil skærmen til Fabriksindstillinger.</li> </ul>
Lydstyrken i højttaleren er lav/lyder blød	Lydstyrken i højttaleren er lav eller lyder blød, når højttaler er sat til enten DELL C2422HE/ C2722DE/ C3422WE i lydindstillingerne	<ul style="list-style-type: none"> <li>• Skru helt op for højttalerens lydstyrke på <b>DELL C2422HE/C2722DE/C3422WE</b> i lydindstillingerne</li> <li>• Tryk på knappen Lydstyrke op for, at skrue op for højttalerens lydstyrke på <b>DELL C2422HE/C2722DE/C3422WE</b></li> </ul>



<b>Problem</b>	<b>Hvad du oplever</b>	<b>Mulige løsninger</b>
Webkameraet registreres ikke	Webkameraet registreres ikke i Enhedshåndteringen i Windows	<ul style="list-style-type: none"> <li>• Sørg for, at webkameraet popper op.</li> <li>• Sørg for, at USB-upstream-kablet er forbundet mellem skærmen og computeren eller den bærbare computer.</li> <li>• Forbind USB upstream-kablet til computeren eller den bærbare computer igen.</li> </ul>
Webkameraet kan ikke oprette forbindelse/ Webkameraet afbrydes	Skærmkameraet kan ikke registreres/Kan ikke skifte tilbage til computerens kamera	<ul style="list-style-type: none"> <li>• Nulstil skærmen til Fabriksindstillinger.</li> <li>• Sluk skærmen, træk stikket ud og sæt det i igen, og tænd for skærmen.</li> <li>• Vælg skærmens kamera igen under punktet Kamera/Video i dit UC-konferenceprogram.</li> </ul>
Mikrofonen er slået fra	Lyden i mikrofonen er slået fra i Enhedshåndteringen	<ul style="list-style-type: none"> <li>• Sørg for, at webkameraet og mikrofonen popper op.</li> <li>• Sørg for, at USB-upstream-kablet er forbundet mellem skærmen og computeren eller den bærbare computer.</li> <li>• Forbind USB upstream-kablet til computeren eller den bærbare computer igen.</li> <li>• Sørg for, at mikrofonen er slået til/fra på skærmen. Hvis mikrofonens lyd fra-lysindikator lyser rødt (betyder, at lyden i mikrofonen er slået fra), skal du trykke på mikrofonknappen for at slå mikrofonen til.</li> <li>• Sørg for, at skærmens mikrofon er valgt og slået til, og at lyden er slået til i indstillingerne i UC-programmet.</li> </ul>



Problem	Hvad du oplever	Mulige løsninger
Mikrofonens lydstyrke er lav/lyder blød	Mikrofonens lydstyrke er lav/lyder blød for den anden deltager, når han er i en lyd- eller videoopkald	<ul style="list-style-type: none"> <li>• Sørg for, at webkameraet popper op. Lysindikatoren for lyd fra lyser ikke (betyder, at mikrofonen er slået til).</li> <li>• Forkort afstanden mellem brugeren og mikrofonen. Brugeren må ikke sidde for langt væk fra mikrofonen. Den mest optimale afstand mellem brugeren og mikrofonen er 70 cm.</li> <li>• Sørg for, at skærmens mikrofon er valgt og aktiveret/har lyden slået til i indstillingerne i UC-programmet.</li> <li>• Skru op for mikrofonens lydstyrke i lydindstillingerne på computerens side/i UC-programmet.</li> </ul>
Knapperne på forsiden virker ikke	UC-programmet reagere ikke, når der trykkes på knapperne på højttaleren	<ul style="list-style-type: none"> <li>• Sørg for, at USB upstream-kablet (Type-A til Type-B eller Type-C til Type-C) er forbundet fra computeren til skærmen.</li> <li>• Sørg for, at webkameraet popper op.</li> <li>• På nogle UC-platforme/programmer slås lyden fra ved, at trykke på Lydløs-knappen, men Lydløs-ikonet på UC-plattformen synkroniseres ikke (Ikonet viser lyd til). Du kan finde yderligere oplysninger i afsnittet <a href="#">Liste over kompatible enheder til platformen Unified Communications (UC)</a>.</li> </ul>



Problem	Hvad du oplever	Mulige løsninger
Billedet fra webkameraet ser overeksponeret ud	Baggrunden på billedet fra webkameraet ser overeksponeret ud	<ul style="list-style-type: none"> <li>• Juster lyset i miljøet. Sørg for, at skærmen står i et godt oplyst miljø, helst med loftsbelysning. Brugeren skal undgå en dæmpet/mørk baggrund. Brugeren skal undgå at vende direkte mod et vindue med stærkt sollys.</li> <li>• Du kan også vælge, at downloade firmwareversionen til skærmen <b>C2422HE/C2722DE/C3422WE</b>, som er M2T105/M3T105/M2T105 eller nyere, hvilket forbedrer webkameraet autoeksponering (AE). Gå på <a href="https://www.dell.com/support">https://www.dell.com/support</a>.</li> </ul>
Billedet fra webkameraet ser kornet/mørkt ud	Billedet fra webkameraet ser kornet/mørkt ud	<ul style="list-style-type: none"> <li>• Juster lyset i miljøet. Sørg for, at skærmen står i et godt oplyst miljø, helst med loftsbelysning. Brugeren skal undgå et dæmpet miljø.</li> </ul>
Billedet fra webkameraet ser sløret ud	Billedet fra webkameraet virker sløret/utydeligt.	<ul style="list-style-type: none"> <li>• Fjern den gennemsigtige beskyttelsesfilm, der sidder på forsiden af webkameraet, hvis det er nyt.</li> <li>• Hvis du har fjernet beskyttelsesfilmen, skal du tørre webkameraets overflade af med en ren og let fugtig klud.</li> <li>• Juster afstanden mellem brugeren og kameraet. Brugeren må ikke sidde for langt væk fra kameraet. Den mest optimale afstand mellem brugeren og kameraet er 70 cm.</li> </ul>



# Bestemte problemer med Microsoft® Teams®/Skype for Business®

Bestemte symptomer	Hvad du oplever	Mulige løsninger
<b>Teams</b> -knappen virker ikke	<b>Team</b> -programmer kommer ikke frem i forgrunden, når der trykkes på Teams-knappen	<ul style="list-style-type: none"><li>• Sørg for, at USB upstream-kablet (Type-A til Type-B eller Type-C til Type-C) er forbundet fra computeren til skærmen.</li><li>• Sørg for, at du er logget på programmet Teams og det kører i baggrunden. Teams -knappens lysindikator lyser hvid.</li><li>• Sørg for, at du har en Teams-konto og at den er indstillet til 'Kun teams'. Lejeradministratoren skal stille kontoen på 'Kun teams'.</li><li>• Teams-knappen virker kun, når programmet Teams står på 'Kun teams'. Indstillingen kan variere i virksomhedsmiljøer, hvilket kan gøre at Teams-knappen ikke virker på skærmen. Hvis dette sker bedes du kontakte din systemadministrator.</li></ul>
<b>Hookswitch</b> -knappen virker ikke	Opkaldet besvares ikke, når der trykkes på knappen <b>Hookswitch</b>	<ul style="list-style-type: none"><li>• Sørg for, at USB upstream-kablet (Type-A til Type-B eller Type-C til Type-C) er forbundet fra computeren til skærmen.</li><li>• Sørg for, at du har en Teams-konto og at den er indstillet til 'Kun teams'. Lejeradministratoren skal stille kontoen på 'Kun teams'.</li></ul>





<p><b>Lydløs</b>-knappen virker ikke</p>	<p>Lyden i mikrofonen slås ikke fra/til, når der trykkes på <b>Lydløs</b>-knappen</p>	<ul style="list-style-type: none"> <li>• Sørg for, at USB upstream-kablet (Type-A til Type-B eller Type-C til Type-C) er forbundet fra computeren til skærmen.</li> <li>• Sørg for, at webkameraet popper op. Lysindikatoren for lyd fra lyser ikke (betyder, at mikrofonen er slået til).</li> <li>• Sørg for, at du har en Teams-konto og at den er indstillet til 'Kun teams'. Lejeradministratoren skal stille kontoen på 'Kun teams'.</li> </ul>
<p>Intet billedet fra webkameraet</p>	<p>Intet billedet fra webkameraet, når du bruger Skype for Business (SfB)</p>	<ul style="list-style-type: none"> <li>• Sørg for, at webkameraet popper op.</li> <li>• Vælg 'DELL Monitor RGB Webcam' som kamera i punktet Skype Video Device.</li> </ul>
<p>Webkameraet er optaget</p>	<p>Webkameraet er optaget og kan ikke bruges</p>	<ul style="list-style-type: none"> <li>• Sørg for, at webkameraet popper op.</li> <li>• Undgå at bruge flere konferenceprogrammer på samme tid. Når du bruger 'konferencesoftware A', skal du lukke den anden 'konferencesoftware B'.</li> </ul>



## USB-relaterede problemer

Bestemte symptomer	Hvad du oplever	Mulige løsninger
USB-grænsefladen virker ikke	Eksterne USB-enheder virker ikke	<ul style="list-style-type: none"><li>• Sørg for, at skærmen er tændt.</li><li>• Tilslut upstream-kablet til din computer igen.</li><li>• Tilslut dine eksterne USB-enheder igen (downstream-stikket).</li><li>• Sluk og tænd skærmen.</li><li>• Genstart computeren.</li><li>• Bestemte USB-enheder, såsom bærbare harddiske kræver mere strøm. Tilslut drevet direkte til computeren.</li></ul>
superspeed USB 3.2 Gen 1-grænsefladen er langsom.	Det eksterne udstyr med superspeed USB 3.2 Gen 1 er langsomt eller virker slet ikke	<ul style="list-style-type: none"><li>• Se om computeren er kompatibel med USB 3.0.</li><li>• Nogle computere har USB 3.0, USB 2.0 og USB 1.1 porte. Sørg for, at du bruger den rigtige port.</li><li>• Tilslut upstream-kablet til din computer igen.</li><li>• Tilslut dine eksterne USB-enheder igen (downstream-stikket).</li><li>• Genstart computeren.</li></ul>
Trådløse eksterne USB-enheder fungerer ikke, når en USB 3.0-enhed er tilsluttet	Trådløse eksterne USB-enheder, der reagerer langsomt eller som kun virker, når de og deres modtagere er tæt på hinanden	<ul style="list-style-type: none"><li>• Forøg afstanden mellem det eksterne USB 3.0-udstyr og den trådløse USB-modtager.</li><li>• Placer din trådløse USB-modtager så tæt som muligt på de trådløse USB-enheder.</li><li>• Brug et USB-forlænger-kabel til at placere den trådløse USB-modtager så langt væk som muligt fra USB 3.0-porten.</li></ul>
USB virker ikke	Ingen USB-funktioner	Se indgangskilden og USB-parringstabellen.



# Appendiks

## FCC-bemærkninger (kun i USA) og andre lovgivningsmæssige oplysninger

FCC-bemærkningerne og andre lovgivningsmæssige oplysninger kan findes på siden om regeloverholdelse på [https://www.dell.com/regulatory\\_compliance](https://www.dell.com/regulatory_compliance).

## Sådan kontakter du Dell

Kunder i USA skal ringe til 800-WWW-DELL (800-999-3355).

 **BEMÆRK:** Hvis du ikke har en aktiv internetforbindelse, kan du finde kontaktoplysninger på din købsfaktura, følgeseddel, faktura eller i Dell-produktkataloget.

Dell tilbyder flere online- og telefonbaserede support- og servicemuligheder. Tilgængeligheden varierer efter land og produkt, og nogle tjenester er muligvis ikke tilgængelige i dit område.

### Sådan finder du hjælp til skærmen online:

Se <https://www.dell.com/support/monitors>.

### Sådan kontakter du Dell for spørgsmål om salg, teknisk support eller kundeservice:

1. Gå på <https://www.dell.com/support>.
2. Bekræft dit land eller din region i rullemenuen Vælg et land/en region i nederste højre hjørne på siden.
3. Klik på Kontakt os ved siden af rullemenuen med listen over lande.
4. Vælg det relevante service- eller supportlink i henhold til dit behov.
5. Vælg, hvordan du ønsker at kontakte Dell.

## EU-produktdatabase til energimærke og produktinformationsark

C2422HE: <https://eprel.ec.europa.eu/qr/394427>

C2422HE WOST: <https://eprel.ec.europa.eu/qr/420518>

C2722DE: <https://eprel.ec.europa.eu/qr/394149>

C3422WE: <https://eprel.ec.europa.eu/qr/402022>

