



**Dell C2422HE
Dell C2722DE
Dell C3422WE zakrivljeni
monitor za video konferencije
Korisnički priručnik**

**Model: C2422HE/C2722DE/C3422WE
Regulatorni model: C2422HEt/C2722DEt/C3422WEt**



-  **NAPOMENA: NAPOMENA** ukazuje na važne informacije koje vam pomažu da koristite računalo na bolji način.
-  **OPREZ: OPREZ** ukazuje na moguće oštećenje hardvera ili gubitak podataka ako se ne poštuju ove upute.
-  **UPOZORENJE: UPOZORENJE** ukazuje na moguće oštećenje imovine, tjelesnu ozljedu ili smrt.

Autorska prava © 2020-2021 Dell Inc. ili njegove podružnice. Sva su prava zadržana. Dell, EMC i ostali trgovački znakovi su trgovački znakovi tvrtke Dell Inc. ili njezine podružnice. Ostali trgovački znakovi mogu biti trgovački znakovi njihovih odgovarajućih vlasnika.

Bilo kakvo umnožavanje ovog materijala bez pismenog dopuštenja tvrtke Dell Inc. strogo je zabranjeno.

Trgovački znakovi koji se koriste u ovom tekstu: Dell i logotipDELL su trgovački znakovi tvrtke Dell Inc. Microsoft i Windows su trgovački znakovi ili registrirani trgovački znakovi tvrtke Microsoft Corporation u Sjedinjenim Američkim Državama i/ili drugim zemljama. ENERGY STAR je registrirani trgovački znak američke agencije za zaštitu okoliša. Kao ENERGY STAR partner, Dell Inc. je utvrdio da je ovaj proizvod u skladu sa smjernicama ENERGY STAR o energetske učinkovitosti.

Ostali trgovački znakovi i trgovački nazivi koji se koriste u ovom dokumentu označavaju entitete koji su vlasnici znakova ili naziva svojih proizvoda. Tvrtka Dell Inc. odriče se bilo kakvih vlasničkih interesa za navedene trgovačke znakove i trgovačke nazive, osim vlastitih.

Sadržaj

Sigurnosne upute	6
Više o monitoru	7
Sadržaj pakiranja	7
Obilježja proizvoda	8
Identifikacija dijelova i upravljanja	10
Pogled s prednje strane	10
Pogled sa stražnje strane	12
Pogled s donje strane	13
Podaci monitora	15
Podaci o razlučivosti	17
Unaprijed postavljeni načini prikaza	17
Načini DP višestrukog prijenosa (MST)	20
Načini USB-C višestrukog prijenosa (MST)	20
Popis kompatibilnosti platforme objedinjenih komunikacija (UC)	21
Specifikacije za web kameru i mikrofon	23
Podaci o zvučniku	23
Fizičke karakteristike	24
Karakteristike okruženja	26
Raspored kontakata	27
Plug-and-Play	35
Kvaliteta LCD monitora i pravila u vezi piksela	35
Ergonomija	36
Rukovanje sa zaslonom i njegovo pomicanje	38
Smjernice za održavanje	39
Čišćenje monitora	39
Podešavanje monitora	40
Spajanje stalka	40
Korištenje funkcija za nagibanje, zakretanje i povećavanje visine	43



Nagibanje, zakretanje i povećavanje visine	43
Zaokretanje zaslona(Samo C2422HE/C2722DE)	44
Konfiguriranje postavki prikaza na računalu nakon zaokretanja(Samo C2422HE/C2722DE)	45
Rad s web kamerom monitora	46
Povezivanje monitora	47
Dell sinkronizacija gumba za uključivanje i isključivanje (DPBS) 51	
Priključivanje monitora za DPBS po prvi put	54
Upotreba DPBS funkcije	55
Povezivanje monitora za USB-C funkciju Multi-Stream Transport (MST) (Funkcija višestrukog prijenosa) (samo C2422HE/C2722DE) u DPBS načinu rada	57
Priključivanje monitora za USB-C u DPBS načinu rada	58
Organiziranje kabela	60
Zaštita uređaja korištenjem Kensington brave (opcija)	60
Uklanjanje stalka monitora	61
Ugradnja na zid (opcija)	62
Rad s monitorom	63
Uključite monitor	63
Korištenje upravljačke palice	63
Upotreba upravljačkih elemenata na stražnjoj ploči	64
Korištenje funkcije OSD zaključavanja	65
Gumb na -prednjoj ploči	68
Uporaba zaslonskog (OSD) izbornika	69
Pristup sustavu izbornika	69
Poruke upozorenja OSD izbornika	84
Podešavanje maksimalne razlučivosti	89
Podešavanje KVM USB sklopke	90
Postavljanje funkcije Auto KVM	93
Postavljanje značajke Windows Hello	95
Postavljanje web kamere monitora kao zadane postavke	99
Postavljanje zvučnika monitora kao zadane postavke	103



Uklanjanje problema	107
Samoprovjera	107
Ugrađeni alat za dijagnostiku	108
Uobičajeni problemi	109
Problemi karakteristični za proizvod	111
Specifični problemi aplikacija Microsoft® Teams® / Skype for Business®	119
Karakteristični problemi s univerzalnom serijskom sabirnicom (USB).	121
Dodatak	122
FCC napomene (samo za SAD) i druge regulativne informacije	122
Kontaktiranje tvrtke Dell.	122
EU baza proizvoda za list s podacima o uštedi energije i o proizvodu.	122



Sigurnosne upute

⚠ UPOZORENJE: Uporaba regulatora, prilagođavanja ili postupaka koji nisu navedeni u ovoj dokumentaciji može dovesti do izlaganja električnim i/ili mehaničkim opasnostima.

- Postavite monitor na čvrstu površinu i postupajte s njim pažljivo. Zaslون je osjetljiv i može se oštetiti ako vam ispadne ili ako se naglo udari.
- Nazivni podaci monitora moraju odgovarati izmjeničnom naponu vaše mreže.
- Držite monitor na sobnoj temperaturi. Pretjerano hladni ili topli uvjeti mogu štetno utjecati na tekuće kristale u zaslonu.
- Monitor nemojte izvirgavati jakim vibracijama ili udarcima. Primjerice, nemojte stavljati monitor u prtljažnik automobila.
- Odspojite monitor ako ga tijekom većeg razdoblja ne namjeravate koristiti.
- Kako biste izbjegli električni udar, nemojte pokušavati ukloniti neki od poklopaca ili dirati unutrašnjost monitora.

Informacije o sigurnosnim uputama potražite u Informacije o sigurnosti, okolišu i zakonskim propisima (SERI).



Više o monitoru

Sadržaj pakiranja

Monitor se isporučuje s dijelovima navedenima u donjoj tablici. Ako bilo koji dio nedostaje, obratite se tvrtki Dell. Više informacija potražite u [Kontakt s tvrtkom Dell](#).

 **NAPOMENA: Neke komponente mogu biti neobvezne i možda neće biti isporučene uz vaš monitor. Neke značajke možda nisu dostupne u određenim državama.**

	Zaslon
	Podizač stalka
	Postolje stalka
	Kabel napajanja (razlikuje se ovisno o zemlji)
	DisplayPort kabel (DisplayPort na DisplayPort)
	USB 3.2 Gen1 Type-A na Type-B kabel za odlazni prijenos

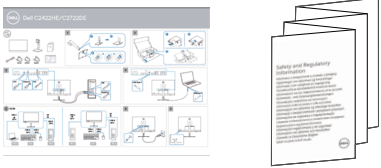

	<p>USB kabel vrste C (C na C)</p>
	<ul style="list-style-type: none"> • Brzi vodič za postavljanje • Podaci o sigurnosti, okruženju i propisima

Obilježja proizvoda

Dell C2422HE/C2722DE/C3422WE monitor ima aktivnu matricu, tranzistor s tankim filmom (TFT), zaslon s tekućim kristalima (LCD) i LED pozadinsko osvjetljenje. Značajke monitora uključuju:

- **C2422HE:** Aktivno područje zaslona od 60,47 cm (23,8 inča) (mjereno po dijagonali) razlučivosti 1920 x 1080 (16:9) i podršku prikaza u punom zaslonu za manje razlučivosti.
- **C2722DE:** Aktivno područje zaslona od 68,47 cm (27,0 inča) (mjereno po dijagonali) razlučivosti 2560 x 1440 (16:9) i podršku prikaza u punom zaslonu za manje razlučivosti.
- **C3422WE:** Aktivno područje zaslona od 86,71 cm (34,14 inča) (mjereno po dijagonali) razlučivosti 3440 x 1440 (21:9) i podršku prikaza u punom zaslonu za manje razlučivosti.
- Široki kutovi gledanja s 99% sRGB boje.
- **C2422HE/C2722DE:** Mogućnosti prilagodbe naginjanjem, okretanjem, zakretanjem i povećanjem visine.
- **C3422WE:** Mogućnost nagibanja, zakretanja i povećavanja visine.
- Ugrađeni zvučnici (2x5 W)
- Skidljivi stalak postolja i rupe za ugradnju na razmaku od 100 mm sukladno standardu Video Electronics Standards Association (VESA™) za fleksibilnu ugradnju.
- Ultra-tanki ukrasni okvir smanjuje razmak između okvira prilikom korištenja višestrukih monitora što omogućuje lakše postavljanje s ugodnim doživljajem pregledavanja.
- Ekstenzivna digitalna povezivost uz DP osigurava očuvanje tehnološke suvremenosti monitora.
- Jedan USB vrste C za napajanje kompatibilnog prijenosnog računala tijekom primanja video signala.



- USB-C i RJ45 priključci omogućuju doživljaj povezanosti s mrežom s jednim kabelom.
 - Mogućnost za Plug and play ako to računalo podržava.
 - Prilagođavanje zaslonskog prikaza (OSD) za lako postavljanje i optimizaciju zaslona.
 - Zaključavanje gumba za napajanje i OSD-a.
 - Utor za sigurnosno zaključavanje.
 - **C2422HE/C2722DE:** ≤ 0,3 W u stanju pripravnosti.
 - **C3422WE:** ≤ 0,5 W u stanju pripravnosti.
 - Podržava odabir načina Picture by Picture (PBP) (Slika pored slike) na C3422WE.
 - Omogućuje korisniku zamjenu funkcije USB KVM u PBP načinu rada C3422WE.
 - Monitor je dizajniran sa značajkom Dell Power Button Sync (DPBS) (Dell sinkronizacija gumba napajanja) za upravljanje stanjem sustava napajanja računala pomoću gumba napajanja monitora.*
 - Premium za zamjenu ploče zaslona osigurat će vam miran san.
 - Optimizirajte udobnost za oko zaslonom bez titranja čime se smanjuje emisija opasne plave svjetlosti.
 - Monitor upotrebljava ploču s niskom razinom plave svjetlosti koji je sukladan s TUV Rheinland (rješenje hardvera) uz model s tvorničkim/zadanim postavkama.
 - Smanjuje razinu opasnost od plave svjetlosti emitirane iz zaslona, kako bi gledanje bilo udobnije za vaše oči.”
 - Monitor se koristi tehnologijom bez titranja koja uklanja oku vidljivo titranje, donosi udobnost u iskustvo gledanja i onemogućuje naprezanje i zamor očiju korisnika.
 - Certificiran za Microsoft Teams®.
 - Certificiran za Windows Hello® (prepoznavanje lica) i Microsoft Cortana®.
- * Sustav računala koji podržava DPBS je platforma Dell OptiPlex 7090/3090 Ultra.

⚠ UPOZORENJE: Mogući dugotrajni učinci emitiranja plavog svjetla iz monitora mogu uzrokovati oštećenje očiju, uključujući zamor ili digitalno naprezanje očiju.



Identifikacija dijelova i upravljanja

Pogled s prednje strane

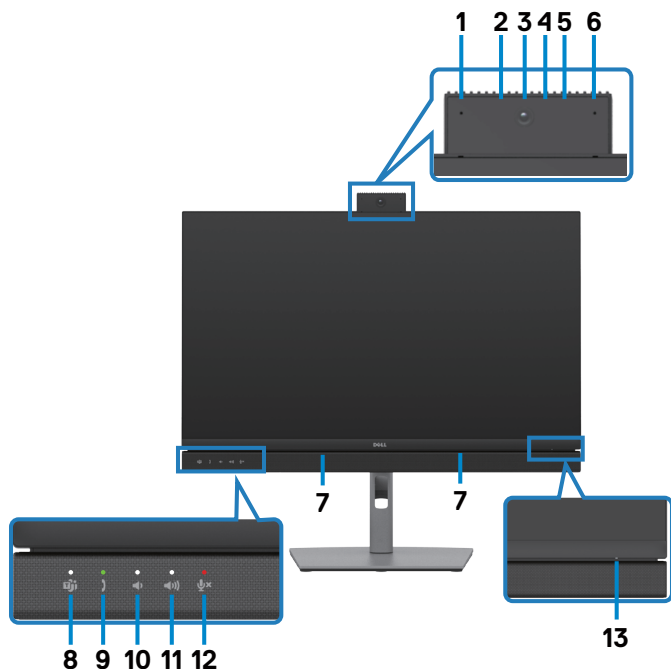

Oznaka	Opis	Uporaba
1,6	Mikrofoni	Mikrofoni monitora (Mic). Mikrofon će biti omogućen kada iskoči modul web kamere i mikrofona. Mikrofon će biti onemogućen kada se modul uvuče.
3	Objektiv web kamere	Prenosi vašu sliku u video konferenciji. Web-kamera će biti omogućena kada iskoči modul web kamere i mikrofona. Web-kamera će biti onemogućena kada se modul uvuče.
2,4	IC LED	Infracrveni LED indikator (IC)
5	LED indikator web kamere	Indikator web kamere Svijetlit će bijelo kada se web kamera koristi.
7	Ugrađeni zvučnici	Slanje zvuka iz izlaza za zvuk.



8	Gumb za timove i LED	<p>LED će svijetliti u bijeloj boji kad se prijavi i pokrene Microsoft Teams®.</p> <p>LED će treptati kad se pojavi Teams obavijest.</p> <p>Kratko pritisnite gumb da biste pokrenuli Teams i otvorili obavijesti. Provjerite radi li aplikacija Teams u pozadini i jeste li prijavljeni.</p> <p>NAPOMENA: Kako bi tipka Teams radila, provjerite je li račun / postavka aplikacije Teams u načinu rada „Samo Teams“. Administrator klijenta mora omogućiti račun za način rada „Samo Teams“.</p> <p>NAPOMENA: Tipka Teams radit će samo kad aplikacija Teams radi u načinu rada „Samo Teams“. Postavke se mogu razlikovati u korporativnoj okolini i prouzročiti nemogućnost rada tipke Teams na monitoru. Provjerite kod administratora sustava.</p>
9	Sklopka za prekid poziva i LED	<p>LED će treptati zeleno kad dođe dolazni Teams/Skype for Business (SfB) poziv.</p> <p>LED će svijetliti u zelenoj boji tijekom Teams/Skype for Business (SfB) poziva.</p> <p>Kratko pritisnite za odgovor/kraj poziva.</p> <p>Dugački pritisak za odbijanje dolaznog poziva.</p>
10	Smanjivanje glasnoće i LED	<p>Kratko pritisnite za smanjivanje glasnoće za 2 jedinice.</p> <p>Dugo pritisnite za kontinuirano smanjivanje glasnoće.</p>
11	LED povećavanja glasnoće	<p>Kratko pritisnite za povećavanje glasnoće za 2 jedinice.</p> <p>Dugo držite pritisnutim za kontinuirano povećavanje glasnoće.</p>
12	Utišavanje mikrofona i LED	<p>Pritisnite za isključivanje i uključivanje mikrofona.</p> <p>LED će svijetliti u crvenoj boji kad je mikروفон isključen ili kad se modul web kamere i mikrofona uvuče.</p> <p>LED će se isključiti kad se mikروفон omogući/uključi.</p>
13	LED indikator napajanja	<p>Stalno bijelo svjetlo označava da je monitor uključen i da radi normalno. Pulsirajuće bijelo svjetlo označava da se monitor nalazi u načinu rada za pripravnost.</p>



Pogled sa stražnje strane



Oznaka	Opis	Uporaba
1	VESA rupe za ugradnju (100 mm x 100 mm - iza pričvršćenog VESA pokrova)	Ugradnja monitora na zid pomoću VESA kompatibilnog kompleta za ugradnju na zid (100 mm x 100 mm).
2	Regulativna oznaka	Prikazuje popis regulativnih odobrenja.
3	Gumb za otpuštanje postolja	Oslobađa stalak od monitora.
4	Gumb za uključivanje/isključivanje	Uključivanje i isključivanje monitora.
5	Upravljačka palica	Koristite je za upravljanje OSD izbornikom. Više informacija potražite u odjeljku Rad s monitorom .
6	Mac adresa, crtični kod, serijski broj i naljepnica servisne oznake	Pogledajte ovu naljepnicu ako morate kontaktirati Dell za tehničku podršku. Servisna oznaka jedinstveni je alfanumerički identifikator pomoću kojeg servisni tehničari tvrtke Dell mogu prepoznati hardverske komponente u vašem računalu i pristupiti podacima o jamstvu.
7	Utor za pričvršćenje kabela	Koristite ga kako biste organizirali kabele provlačenjem kroz utor.



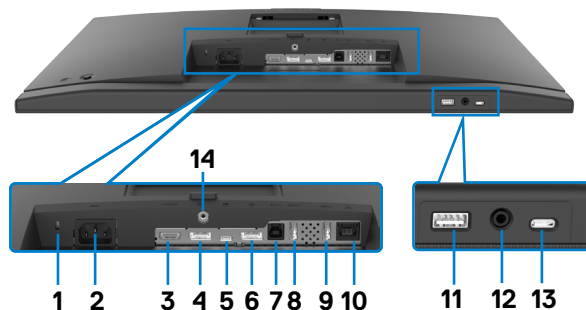

Pogled s donje strane



Oznaka	Opis	Uporaba
1	Utor za sigurnosno zaključavanje	Pričvršćuje monitor bravom za sigurnosno uže (prodaje se zasebno).
2	Priključak za napajanje	Spojite kabel za napajanje.
3	HDMI priključak	Spojite računalo putem HDMI kabela.
4	DP priključak (ulaz)	Povežite računalo DP kablom.
5	USB Type-C priključak za odlazni prijenos/ DisplayPort	<p>Priključite se na računalo uz pomoć USB Type-C kabela. USB Type-C priključak pruža najveću brzinu prijenosa (USB 3.2 Gen 1), a alternativni način s podrškom za DP 1.2 (C2422HE/C3422WE) / DP 1.4 (C2722DE) sljedeće, PD 20 V/4,5 A, 15 V/3 A, 9 V/3 A, 5 V/3 A.</p> <ul style="list-style-type: none"> • C2422HE maksimalna razlučivost 1920 x 1080 pri 60 Hz • C2722DE maksimalna razlučivost 2560 x 1440 pri 60 Hz • C3422WE maksimalna razlučivost 3440 x 1440 pri 60 Hz <p>NAPOMENA: USB Type-C nije podržan na verzijama sustava Windows koje su starije od Windows 10.</p>
6	DP priključak (izlaz) 	<p>DP izlaz za monitor koji podržava MST (višestruki prijenos). Ako želite omogućiti MST, pogledajte upute u odjeljku "Spajanje monitora za funkciju DP MST".</p> <p>NAPOMENA: Uklonite gumeni čep prilikom korištenja izlaznog DP konektora.</p> <p>NAPOMENA: Priključak je samo za C2422HE/C2722DE.</p>



7	USB-B priključak za odlazni prijenos	Priključite USB kabel koji ste dobili s monitorom na računalo. Kada je ovaj kabel povezan, možete koristiti dolazne USB priključke na monitoru.
8,9,11	super speed USB 5 Gb/s (USB 3.2 Gen 1) (3)	Priključite USB uređaj. Ove adaptere možete koristiti tek kada ste priključili USB kabel (Type-A na Type-B ili Type-C na Type-C) iz računala na monitor. Adapter s  ikonom baterije podržava punjenje baterije ver. 1.2.
10	Priključak za RJ-45	Povezivanje s internetom. Internetom možete surfati preko RJ45 samo nakon spajanja USB kabela (Type-A na Type-B ili Type-C na Type-C) između računala i monitora.
12	Priključak za slušalice	Spojite slušalice ili naglavni komplet za reprodukciju zvuka putem HDMI, DisplayPort ili USB Type-C audio kanala. NAPOMENA: Prekomjerni zvučni tlak iz slušalica/naglavnih slušalica može uzrokovati oštećenje ili gubitak sluha. Prilagodba ekvalizatora na najveću vrijednost povećava izlazni napon slušalica/naglavnih slušalica, a time i razinu zvučnog tlaka.
13	USB Type-C priključci za dolazni prijenos	Priključak s ikonom  podržava 5 V/ 3 A. Priključite USB uređaj. Ove adaptere možete koristiti tek kada ste priključili USB kabel (Type-A na Type-B ili Type-C na Type-C) iz računala na monitor.
14	Fiksiranje stalka	Fiksirajte stalak na monitor vijkom M3 x 6 mm (vijak se ne isporučuje).



Podaci monitora

Model	C2422HE	C2722DE	C3422WE
Vrsta zaslona	Aktivna matrica - TFT LCD		
Vrsta ploče	Tehnologija preklapanja u ravnini		
Aspect Ratio (Format slike)	16:9	16:9	21:9
Dimenzije vidljive slike			
Dijagonalno	60,47 cm (23,8 inča)	68,47 cm (27 inča)	86,71 cm (34,14 inča)
Aktivno područje			
Vodoravni	527,04 mm (20,75 inča)	596,74 mm (23,49 inča)	799,8 mm (31,49 inča)
Vertikalno	296,46 mm (11,67 inča)	335,66 mm (13,22 inča)	334,80 mm (13,18 inča)
Površina	156246,28 mm ² (242,18 inča ²)	200301,75 mm ² (310,47 inča ²)	267773,04 mm ² (415,05 inča ²)
Veličina piksela	0,2745(H) mm x 0,2745 (V) mm	0,2331 (H) mm x 0,2331 (V) mm	0,2325(H) mm x 0,2325(V) mm
Piksela po inču (PPI)	92,56	108,79	109,68
Kut gledanja			
Vodoravni	178° (tipično)		
Vertikalni	178° (tipično)		
Svjetlina	250 cd/m ² (tipično)	350 cd/m ² (tipično)	300 cd/m ² (tipično)
Omjer kontrasta	1000 do 1 (tipično)		
Zakrivljenost(Samo za C3422WE)	NA	NA	3800R(tipično)
Premaz zaslona	Zaštitni sloj protiv bliještanja prednjeg polarizatora (3H)		
Pozadinsko svjetlo	LED		
Vrijeme odziva (Gray to Gray)	5 ms (brzi način rada) 8 ms (NORMALAN način rada)	5 ms (brzi način rada) 8 ms (NORMALAN način rada)	5 ms (brzi način rada) 8 ms (NORMALAN način rada)
Dubina boje	16,78 milijuna boja	16,78 milijuna boja	1,07 milijardi boja ¹
Gama boja ²	99% sRGB		



Povezivost	1 x DP 1.2 (HDCP1.4) 1 x HDMI1.4 (HDCP1.4)	1 x DP 1.4 (HDCP1.4) 1 x HDMI1.4 (HDCP1.4)	1 x DP 1.2 (HDCP2.2) 1 x HDMI2.0 (HDCP2.2)
<ul style="list-style-type: none"> • 1 x USB Type-B (USB 3.2 Gen 1 priključak za odlazni prijenos) • 1 x USB Type-C (alternativni način s DisplayPort 1.4, USB 3.2 Gen 1 priključkom za odlazni prijenos, električno napajanje PD do 90 W) • 1 x USB Type-C dolazni prijenos (15 W), USB 3.2 Gen1 (5 Gb/s) • 1 x DP (izlaz) sa MST(samo za C2422HE/C2722DE) • 2x super speed USB 5 Gb/s (USB 3.2 Gen 1) • 1 x super speed USB 5 Gb/s (USB 3.2 Gen 1) s mogućnošću punjenja BC 1.2 uz struju 2 A (maksimalno)¹ • 1 priključak za slušalice od 3,5 mm • 1 x RJ45 			
Širina obruba (od ruba monitora do aktivnog područja)			
Gore	5,80 mm	7,80 mm	8,03 mm
Lijevo/Desno	5,80 mm	7,80 mm	8,03 mm
Dolje	50,89 mm	51,97 mm	56,60 mm
Podesivost			
Stalak s podesivom visinom	140 mm	120 mm	120 mm
Nagib	-5° do 21°	-5° do 21°	-5° do 21°
Zakretanje	-45° do 45°	-45° do 45°	-30° do 30°
Okretanje	-90° do 90°	-90° do 90°	NA
Prilagođavanje nagiba	NA	NA	-4° do 4°
Organizacija kabela	Da		
Kompatibilnost s aplikacijom Dell Display Manager (DDM)	Jednostavno podešavanje i ostale ključne značajke		
Sigurnost	Utor za sigurnosno zaključavanje (uže za zaštitu koje se prodaje zasebno)		

¹ Video izlaz sa DP/HDMI priključka na maksimalnoj razlučivosti 3440x1440 pri 60 Hz iznosi 1,07 milijardi boja. Video izlaz sa USB-C priključka na maksimalnoj razlučivosti 3440x1440 pri 60 Hz iznosi 16,78 milijuna boja.

² Samo na ploči prirodno u prilagođenom načinu rada.



Podaci o razlučivosti

Model	C2422HE	C2722DE	C3422WE
Horizontalno područje skeniranja	30 kHz do 83 kHz	30 kHz do 90 kHz	30 kHz do 90 kHz
Vertikalno područje skeniranja	56 Hz do 76 Hz		
Maksimalna unaprijed postavljena razlučivost	1920 x 1080 pri 60 Hz	2560 x 1440 pri 60 Hz	3440 x 1440 pri 60 Hz
Mogućnosti video prikaza (izmjenični način rada HDMI i DP i USB Type-C)	480i, 480p, 576i, 560p, 720p, 1080i, 1080p		

Unaprijed postavljeni načini prikaza

C2422HE

Način prikaza	Horizontalna frekvencija (kHz)	Vertikalna frekvencija (Hz)	Takt piksela (MHz)	Polaritet sinkronizacije (horizontalna/vertikalna)
VESA, 720 x 400	31,47	70	28,32	-/+
VESA, 640 x 480	31,47	60	25,17	-/-
VESA, 640 x 480	37,50	75	31,5	-/-
VESA, 800 x 600	37,88	60	40	+/+
VESA, 800 x 600	46,88	75	49,5	+/+
VESA, 1024 x 768	48,36	60	65	-/-
VESA, 1024 x 768	60,02	75	78,75	+/+
VESA, 1152 x 864	67,50	75	108	+/+
VESA, 1280 x 1024	64,0	60	108	+/+
VESA, 1280 x 1024	80,0	75	135	+/+
VESA, 1600 x 900	55,99	60	118,25	+/+
VESA, 1920 x 1080	67,50	60	148,50	+/+



C2722DE

Način prikaza	Horizontalna frekvencija (kHz)	Vertikalna frekvencija (Hz)	Takt piksela (MHz)	Polaritet sinkronizacije (horizontalna /vertikalna)
VESA, 720 x 400	31,50	70,0	28,30	-/+
VESA, 640 x 480	31,50	60,0	25,20	-/-
VESA, 640 x 480	37,50	75,0	31,50	-/-
VESA, 800 x 600	37,90	60,30	40,0	+/+
VESA, 800 x 600	46,90	75,0	49,50	+/+
VESA, 1024 x 768	48,40	60,0	65,0	-/-
VESA, 1024 x 768	60,0	75,0	78,80	+/+
VESA, 1152 x 864	67,50	75,0	108,0	+/+
VESA, 1280 x 1024	64,0	60,0	108,0	+/+
VESA, 1280 x 1024	80,0	75,0	135,0	+/+
VESA, 1600 x 1200	75,0	60,0	162,0	+/+
VESA, 1920 x 1080	67,50	60,0	148,5	+/+
VESA, 2048 x 1080	58,23	26,37	23,99	+/-
VESA, 2048 x 1080	66,58	60,0	147,16	+/-
VESA, 2560 x 1440	88,80	60,0	241,50	+/-



C3422WE

Način prikaza	Horizontalna frekvencija (kHz)	Vertikalna frekvencija (Hz)	Takt piksela (MHz)	Polaritet sinkronizacije (horizontalna /vertikalna)
VESA, 720 x 400	31,50	70,0	28,30	-/+
VESA, 640 x 480	31,50	60,0	25,20	-/-
VESA, 640 x 480	37,50	75,0	31,50	-/-
VESA, 800 x 600	37,90	60,30	40,0	+/+
VESA, 800 x 600	46,90	75,0	49,50	+/+
VESA, 1024 x 768	48,40	60,0	65,0	-/-
VESA, 1024 x 768	60,0	75,0	78,80	+/+
VESA, 1152 x 864	67,50	75,0	108,0	+/+
VESA, 1280 x 1024	64,0	60,0	108,0	+/+
VESA, 1280 x 1024	80,0	75,0	135,0	+/+
VESA, 1600 x 1200	75,0	60,0	162,0	+/+
VESA, 1920 x 1080	67,50	60,0	148,50	+/+
VESA, 2048 x 1080	66,58	60,0	147,16	+/-
VESA, 2560 x 1440	88,80	60,0	241,50	+/-
CVT, 3440 x 1440	88,81	60,0	319,75	+/-



Načini DP višestrukog prijenosa (MST)

C2422HE

MST izvorni monitor	Maksimalni broj podržanih vanjskih monitora
	1920 x 1080 pri 60 Hz
1920 x 1080 pri 60 Hz	3

NAPOMENA: Maksimalna podržana razlučivost vanjskog monitora je 1920 x 1080 pri 60 Hz.

C2722DE

MST izvorni monitor	Maksimalni broj podržanih vanjskih monitora
	2560 x 1440 pri 60 Hz
2560 x 1440 pri 60 Hz	1

NAPOMENA: Maksimalna podržana razlučivost vanjskog monitora je 2560 x 1440 pri 60 Hz.

NAPOMENA: DP izlaz za MST podržan je samo na modelima C2422HE i C2722DE.

Načini USB-C višestrukog prijenosa (MST)

C2422HE

MST izvorni monitor	Maksimalni broj podržanih vanjskih monitora
	1920 x 1080 pri 60 Hz
1920 x 1080 pri 60 Hz	1

C2722DE

OSD podaci o zaslonu: brzina veze (trenutna)	Maksimalni broj podržanih vanjskih monitora
	2560 x 1440 pri 60 Hz
HBR3(DP1.4)	1
HBR2(DP1.2)	0

NAPOMENA: Ako Dell C2722DE MST treba dostići QHD razlučivost i održavati USB gen1 frekvencijski opseg (kad je postavka OSD zaslona velike brzine podataka), tada ga je potrebno zamijeniti USB 3.2 Gen2 kabelom (1M) i Type-C priključkom računala koji podržava HBR3.



Popis kompatibilnosti platforme jedinstvenih komunikacija (UC)

Tablica u nastavku ističe funkcije poziva koje rade na Dell monitoru za video konferencije - C2422HE, C2722DE i C3422WE kad se koriste sljedeće UC platforme#.

Funkcije poziva	Otvora se Microsoft Teams	Javljanje na poziv	Kraj poziva	Odbijanje poziva	Smanjivanje glasnoće zvučnika	Povećavanje glasnoće zvučnika	Utišavanje/ uključivanje mikrofona
Gumb	Teams	Hookswitch (Sklopka za prekid poziva)	Hookswitch (Sklopka za prekid poziva)	Hookswitch (Sklopka za prekid poziva)	Volume Down (Utišavanje zvuka)	Volume Up (Povećavanje zvuka)	Mute (Bez zvuka)
Microsoft Teams	√	√	√	√	√	√	√
Skype for Business	x	√	√	√	√	√	√
Zoom	x	x	x	x	√	√	√*
Google Hangouts	x	x	x	x	√	√	√*
BlueJeans	x	x	x	x	√	√	√*
Cisco Webex	x	x	x	x	√	√	√*
FaceTime	x	x	x	x	√	√	√*
Slack	x	x	x	x	√	√	√*
GoToMeeting	x	x	x	x	√	√	√*

√ Funkcija poziva na Dell C2422HE/C2722DE/C3422WE radi s UC platformom

x Funkcija poziva na Dell C2422HE/C2722DE/C3422WE ne radi s UC platformom

* Funkcija isključivanja zvukana na Dell C2422HE/C2722DE/C3422WE radi pritiskanjem gumba za isključivanje zvuka, ali ikona za isključivanje zvuka na UC platformi nije sinkronizirana (ikona prikazuje uključeni zvuk).

Na Windows 10 64-bitnom OS



Električni podaci

Model	C2422HE	C2722DE	C3422WE
Ulazni video signali	<ul style="list-style-type: none"> • Digitalni video signal za svaku diferencijalnu liniju Po diferencijalnoj liniji pri 100 ohma impedancije • Podrška za ulazni DP/HDMI/USB Type-C signal 		
Ulazni napon/ frekvencija/struja	100-240 VAC / 50 ili 60 Hz \pm 3 Hz/2,3 A (maksimalno)	100-240 VAC / 50 ili 60 Hz \pm 3 Hz/2,5 A (maksimalno)	100-240 VAC / 50 ili 60 Hz \pm 3 Hz/2,8 A (maksimalno)
Struja pokretanja	120 V: 42 A (maks.) 240 V: 80 A (maks.)		
Potrošnja snage	0,2 W (Isključeni način rada) ¹ 0,2 W (Način rada u pripravnosti) ¹ 18 W (Uključeni način rada) ¹ 195 W (maks.) ² 13,81 W (P_{on}) ³ 48,60 W (TEC) ³	0,2 W (Isključeni način rada) ¹ 0,3 W (Način rada u pripravnosti) ¹ 26,50 W (Uključeni način rada) ¹ 210 W (maks.) ² 19,45 W (P_{on}) ³ 64,64 W (TEC) ³	0,3 W (Isključeni način rada) ¹ 0,4 W (Način rada u pripravnosti) ¹ 32,50 W (Uključeni način rada) ¹ 220 W (maks.) ² 27,70 W (P_{on}) ³ 89,08 W (TEC) ³

¹ Kako je definirano u EU 2019/2021 i EU 2019/2013.

² Maksimalne postavke za svjetlinu i kontrast uz maksimalno opterećenje na USB priključcima.

³ P_{on} : Potrošnja snage u uključenom načinu rada definirana je u verziji Energy Star 8.0.
TEC: Ukupna potrošnja energije u kWh kao što je definirano u verziji Energy Star 8.0.

Ovaj dokument služi samo u informativne svrhe i prikazuje laboratorijske performanse. Vaš proizvod može raditi drugačije, ovisno o softveru, komponentama i perifernim uređajima koje ste kupili i nemamo obavezu ažurirati takve podatke. Sukladno tome, korisnik se ne smije oslanjati na ove informacije u donošenju odluka o električnim tolerancijama ili ostalim odlukama. Za točnost ili potpunost ne daje se jamstvo izričito ili implicirano.

 **NAPOMENA: Ovaj je monitor certificirani s ENERGY STAR.**



Ovaj se proizvod kvalificira za ENERGY STAR u tvornički zadanim postavkama koje se mogu vratiti funkcijom "Factory Reset" (Tvorničke postavke) na OSD izborniku. Promjenom zadanih tvorničkih postavki ili omogućavanjem drugih funkcija može se povećati potrošnja snage koja može premašiti propisano ograničenje za ENERGY STAR.



Specifikacije za web kameru i mikrofoni

Objektiv	Vidno polje (vodoravno)	75,4° za 2560 x 1920
	Način fokusiranja	Fiksni fokus
	Područje fokusiranja	35 cm~1,5 m
	Udaljenost fokusiranja (normalni način rada)	70 cm
Senzor slike	Veličina aktivnog polja	5 megapiskela
Specifikacije za video	Brzina snimanja videozapisa	1920 x 1080 (puni HD) - do 30 slika u sekundi
Specifikacije za zvuk	Vrsta mikrofona	Digitalni mikrofoni x2
Sučelje	USB 2.0 visoka brzina	
Električno napajanje	3,3 volta +/- 5% za USB i mikrofoni 5 volta +/- 5% za IC kameru	

Podaci o zvučniku

Model	C2422HE	C2722DE	C3422WE
Nazivna snaga zvučnika	2 x 5 W		
Frekvencijski opseg	200 Hz – 16 kHz		
Impedancija	8 ohma		



Fizičke karakteristike

Model	C2422HE	C2722DE	C3422WE
Vrsta priključka	<ul style="list-style-type: none"> · DP priključak (DP ulaz i DP izlaz na C2422HE/C2722DE. Samo DP ulaz na C3422WE) · HDMI priključak · USB Type-C konektor · Audio utičnica · RJ45 priključak · USB priključak za odlazni prijenos x2 · USB 3.2 Gen1 konektor priključka za dolazni prijenos x 3 · Konektor za dolazni USB Type-C priključak 		
Vrsta signalnog kabela	Kabel DP na DP 1,8 m USB 3.2 Gen 1 Type-A na kabel B duljine 1,8 M USB 3.2 Gen 1 Type-C na kabel C duljine 1,8 M		
Dimenzije (sa stalkom)			
Visina (produženo)	544,08 mm (21,40 inča)	565,57 mm (22,30 inča)	576,20 mm (22,68 inča)
Visina (zbijeno)	404,08 mm (15,90 inča)	445,57 mm (17,54 inča)	456,20 mm (17,96 inča)
Širina	538,64 mm (21,21 inča)	612,34 mm (24,11 inča)	815,85 mm (32,10 inča)
Dubina	185,00 mm (7,30 inča)	230,00 mm (9,10 inča)	234,95 mm (9,30 inča)
Dimenzije (bez stalka)			
Visina	383,15 mm (13,90 inča)	425,43 mm (16,75 inča)	434,43 mm (17,08 inča)
Širina	538,64 mm (21,21 inča)	612,34 mm (24,11 inča)	815,85 mm (32,10 inča)
Dubina	51,24 mm (2 inča)	53,93 mm (2,10 inča)	81,08 mm (3,20 inča)
Dimenzije stalka			
Visina (produženo)	428,30 mm (16,90 inča)	428,30 mm (16,90 inča)	433,32 mm (17,10 inča)
Visina (zbijeno)	381,50 mm (15,02 inča)	381,50 mm (15,02 inča)	386,50 mm (15,20 inča)



Širina	267,68 mm (10,50 inča)	300,01 mm (11,81 inča)	306,91 mm (12,10 inča)
Dubina	185 mm (7,30 inča)	230 mm (9,10 inča)	234,95 mm (9,25 inča)
Težina			
Težina s pakiranjem	8,82 kg (19,50 lb)	12,62 kg (27,80 lb)	16 kg (35,20 lb)
Težina sa sklopom stalka i kabelima	6,53 kg (14,40 lb)	9,21 kg (20,30 lb)	11,35 kg (25 lb)
Težina bez sklopa stalka (za ugradnju na zid ili VESA ugradnju - bez kabela)	4,33 kg (9,60 lb)	5,74 kg (12,70 lb)	7,30 kg (16,06 lb)
Težina sklopa stalka	1,79 kg (3,90 lb)	3,06 kg (6,70 lb)	3,54kg (7,79 lb)



Karakteristike okruženja

Zadovoljeni standardi	
<ul style="list-style-type: none">• ENERGY STAR certificirani monitor• EPEAT registriran gdje je primjenjivo. EPEAT registracija razlikuje se po državama. Pogledajte https://www.epeat.net za status registracije prema državi• Zaslonski s certifikatom TCO i TCO Edge.• Usklađen za RoHS• Monitor bez BFR/PVC materijala (isključujući vanjske kabele)• Udovoljava zahtjevima NFPA 99 norme za struju rasipanja• Staklo bez arsena i žive samo za zaslon	
Temperatura	
U radu	0°C do 40°C (32°F do 104°F)
U mirovanju	-20°C do 60°C (-4°F do 140°F)
Vlažnost	
U radu	10% do 80% (bez kondenzacije)
U mirovanju	5% do 90% (bez kondenzacije)
Nadmorska visina	
U radu	5.000 m (16.404 ft) (maksimalno)
U mirovanju	12.192 m (40.000 ft) (maksimalno)
Rasipanje topline	
C2422HE	665,37 BTU/sat (maksimalno) 61,42 BTU/sat (Uključeni način rada)
C2722DE	716,55 BTU/sat (maksimalno) 90,42 BTU/sat (Uključeni način rada)
C3422WE	750,67 BTU/sat (maksimalno) 108,44 BTU/sat (Uključeni način rada)



Raspored kontakata

DP priključak (ulaz)

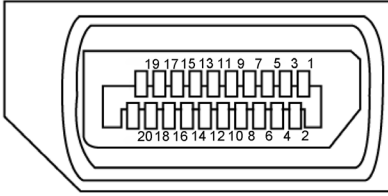

Broj kontakata	Strana povezanog signalnog kabela s 20 kontakata
1	ML3(n)
2	GND
3	ML3(p)
4	ML2(n)
5	GND
6	ML2(p)
7	ML1(n)
8	GND
9	ML1(p)
10	ML0(n)
11	GND
12	ML0(p)
13	CONFIG1
14	CONFIG2
15	AUX CH (p)
16	GND
17	AUX CH (n)
18	Hot Plug Detect
19	Return
20	DP_PWR



DP priključak (izlaz)

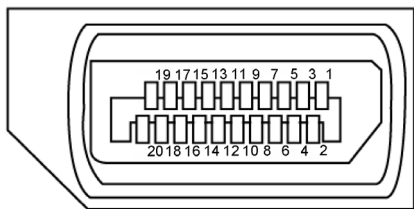

Broj kontakta	Strana povezanog signalnog kabela s 20 kontakata
1	ML0(p)
2	GND
3	ML0(n)
4	ML1(p)
5	GND
6	ML1(n)
7	ML2(p)
8	GND
9	ML2(n)
10	ML3(p)
11	GND
12	ML3(n)
13	CONFIG1
14	CONFIG2
15	AUX CH(p)
16	GND
17	AUX CH(n)
18	Hot Plug Detect
19	Return
20	DP_PWR



HDMI priključak

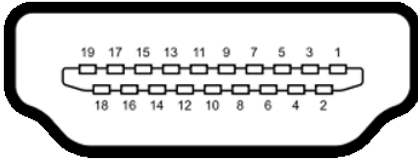

Broj kontakta	Strana povezanog signalnog kabela s 19 kontakata
1	TMDS DATA 2+
2	TMDS DATA 2 SHIELD
3	TMDS DATA 2-
4	TMDS DATA 1+
5	TMDS DATA 1 SHIELD
6	TMDS DATA 1-
7	TMDS DATA 0+
8	TMDS DATA 0 SHIELD
9	TMDS DATA 0-
10	TMDS CLOCK+
11	TMDS CLOCK SHIELD
12	TMDS CLOCK-
13	CEC
14	Reserved (N.C. on device)
15	DDC CLOCK (SCL)
16	DDC DATA (SDA)
17	DDC/CEC Ground
18	+5 V POWER
19	HOT PLUG DETECT



USB priključak vrste C

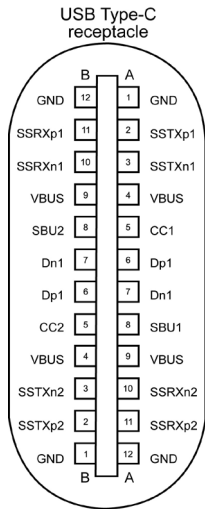



typically connected to a charger through a Type-C cable

Kontakt	signal	Kontakt	signal
A1	GND	B12	GND
A2	SSTXp1	B11	SSRXp1
A3	SSTXn1	B10	SSRXn1
A4	VBUS	B9	VBUS
A5	CC1	B8	SBU2
A6	Dp1	B7	Dn1
A7	Dn1	B6	Dp1
A8	SBU1	B5	CC2
A9	VBUS	B4	VBUS
A10	SSRXn2	B3	SSTXn2
A11	SSRXp2	B2	SSTXp2
A12	GND	B1	GND





Univerzalna serijska sabirnica (USB)

U ovom odjeljku nalaze se podaci o USB priključcima koji su dostupni na monitoru.

 **NAPOMENA:** Do 2 A na dolaznom USB priključku (priključak s ikonom baterije ) s uređajima kompatibilnim za punjenje baterije ver. 1.2; do 0,9 A na ostalim dolaznim USB priključcima. Do 3 A na USB Type-C priključku za dolazni prijenos (priključak s  ikonom) za sukladne uređaje s 5 V/ 3 A.

Računalo ima sljedeće USB priključke:

- 2 odlazni prijenos - sa stražnje strane.
- 4 dolazni prijenos - 2 za brzi pristup, 2 straga

Priključak za punjenje - priključci s ikonom baterije  podržavaju mogućnost brzog punjenja ako je uređaj kompatibilan s BC 1.2. USB Type-C priključak za dolazni prijenos s  ikonom podržava mogućnost brzog punjenja ako je uređaj sukladan za punjenje s 5V/3A.

 **NAPOMENA:** USB priključci monitora rade samo kada je monitor uključen ili u načinu rada u pripravnosti. U načinu rada u pripravnosti, USB kabel (Type-C na Type-C) je ukopčan, USB priključci mogu raditi normalno. U protivnom, odaberite OSD postavku Other USB Charging (Druge vrste USB punjenja). Ako je postavka „On in Standby Mode“ (Uključeno u stanju pripravnosti), USB može raditi normalno ili će USB biti onemogućen. Ako isključite monitor i zatim ga ponovno uključite, do nastavka normalnog rada priključenih perifernih uređaja može proći nekoliko sekundi.

Brzina prijenosa	Brzina prijenosa podataka	Maksimalna potrošnja snage (po priključku)
super speed	5 Gbps	4,5 W
Visoka brzina	480 Mbps	2,5 W
Puna brzina	12 Mbps	2,5 W



USB odlazni priključak

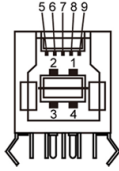

Broj kontakta	Naziv signala
1	VBUS
2	D-
3	D+
4	MASA
5	StdB_SSTX-
6	StdB_SSTX+
7	GND_DRAIN
8	StdB_SSRX-
9	StdB_SSRX+
Shell	Oklop

USB priključak za dolazni prijenos

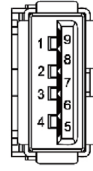

Broj kontakta	Naziv signala
1	VBUS
2	D-
3	D+
4	MASA
5	StdA_SSRX-
6	StdA_SSRX+
7	GND_DRAIN
8	StdA_SSTX-
9	StdA_SSTX+
Shell	Oklop



RJ45 priključak (strana konektora)

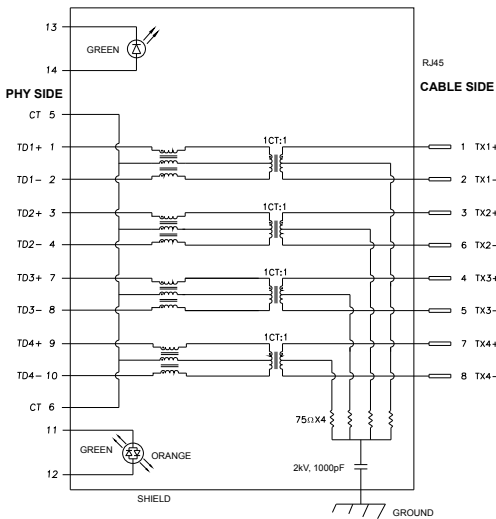

Kontakt	Naziv signala	Kontakt	Naziv signala
1	TD1 +	8	TD3 -
2	TD1 -	9	TD4 +
3	TD2 +	10	TD4 -
4	TD2 -	11	GREEN_ ORANGE
5	CT	12	GREEN_ ORANGE
6	CT	13	GREEN
7	TD3 +	14	GREEN

Instalacija upravljačkog programa

Instalirajte upravljački program Realtek USB GBE Ethernet kontrolera dostupan za sustav. Ovo je dostupno za preuzimanje na <https://www.dell.com/support>, pod odjeljkom „Upravljački program i preuzimanje“.

Mrežna (RJ45) brzina podataka preko USB-C pri 1000 Mb/s.

NAPOMENA: Ovaj LAN priključak je usklađen s 1000Base-T IEEE 802.3az, podržava prolaznu Mac adresu (tiskana na naljepnici modela) (MAPT), LAN signal za uključivanje (WOL) iz stanja pripravnosti (samo S3) i UEFI* PXE Boot funkciju podizanja sustava [funkcija UEFI PXE Boot nije podržana na Dell stolnim računalima (osim na OptiPlex 7090/3090 Ultra Desktop)], te 3 značajke ovise o postavki BIOS-a i verziji OS-a. Funkcionalnost se može razlikovati za računala koja nisu robne marke Dell.

*UEFI je kratica za Unified Extensible Firmware Interface (Objedinjeno sučelje proširivog firmvera).



LED status RJ45 priključka:



LED	Boja	Opis
Opis	Žuta ili zelena	Indikator brzine: <ul style="list-style-type: none">• Svijetli žuto - 1000 Mb/s• Svijetli zeleno - 100 Mb/s• Isključeno - 10 Mb/s
Lijevi LED	Zelena	Indikator veze / aktivnosti: <ul style="list-style-type: none">• Trepće - aktivnost na priključku.• Svijetli zeleno - veza se uspostavlja.• Isključeno - veza nije uspostavljena.

 **NAPOMENA:** RJ45 kabel nije standardni pribor i ne isporučuje se.



Plug-and-Play

Monitor možete instalirati u bilo koji sustav kompatibilan s Plug and Play. Monitor automatski osigurava računalnom sustavu funkciju EDID (Podaci identifikacije proširenog prikaza) koristeći protokole DDC (Prikaz podatkovnog kanala), tako da se računalo može konfigurirati i optimizirati postavke monitora. Većina monitora instalira se automatski; prema želji možete odabrati različite postavke. Više informacija o promjeni postavki monitora potražite u [Rad s monitorom](#).

Kvaliteta LCD monitora i pravila u vezi piksela

Tijekom postupka proizvodnje LCD monitora nije neuobičajeno da se jedan ili više piksela zaglave u nepromjenjivom stanju, a teško ih je vidjeti i ne utječu na kvalitetu ili uporabljivost zaslona. Više informacija o pravilima u vezi piksela LCD monitora potražite na Dell stranici za podršku na: <https://www.dell.com/pixelguidelines>.



Ergonomija

△ **OPREZ: Nepravilna ili dugotrajna upotreba tipkovnice može uzrokovati ozljede.**

△ **OPREZ: Dugotrajno gledanje zaslona monitora može dovesti do naprezanja očiju.**

Zbog udobnosti i učinkovitosti, pratite sljedeće smjernice prilikom postavljanja i upotrebe radne postaje računala:

- Postavite monitor tako da se za vrijeme rada nalazi točno ispred vas, zajedno s tipkovnicom. Možete kupiti posebne police koje olakšavaju pravilno postavljanje tipkovnice.
- Da biste smanjili rizik od naprezanja oka i bolova u vratu/leđima/ramenima uslijed korištenja monitora u dugim vremenskim periodima, predlažemo sljedeće:
 1. Postavite zaslon na udaljenost od 50 - 70 cm (20 do 28 inča) od očiju.
 2. Često trepćite kako biste održavali vlažnost očiju ili navlažite vodom nakon dugotrajnog korištenja monitora.
 3. Uzimajte redovite stanke od 20 minuta svaka dva sata.
 4. Za vrijeme stanke nemojte gledati u monitor i gledajte barem 20 sekundi u određeni predmet koji je od vas udaljen barem 6 m.
 5. Za vrijeme stanke obavite vježbe istezanja kako biste oslobodili napetost u vratu, rukama, leđima i ramenima.
- Pobrinite se da je zaslon monitora u ravnini očiju ili blago ispod kada sjedite ispred monitora.
- Podesite nagib monitora, kontrast i svjetlinu.
- Prilagodite svjetlo u okolini (svjetla iznad glave, stolne svjetiljke i zastore ili zavjese blizu prozora) kako biste smanjili odbljesak i sjaj na zaslonu monitora.
- Koristite stolac koji dobro podupire donji dio leđa.
- Držite podlaktice horizontalno postavljene, sa zapešćima u neutralnom, udobnom položaju prilikom upotrebe tipkovnice ili miša.
- Uvijek ostavite prostora za odmor ruku prilikom korištenja tipkovnice i miša.
- Neka gornji dio ruku prirodno leži na obje strane.
- Stopala položite ravno na pod.
- Kada sjedite, prebacite težinu nogu na stopala, a ne na prednji dio sjedala. Prilagodite visinu stolca ili koristite oslonac za stopala ako je potreban za održavanje pravilnog položaja tijela.
- Mijenjajte radne aktivnosti. Pokušavajte organizirati posao tako da ne morate dugo sjediti i raditi. Redovito ustanite i prošetajte uokolo.



- Na područje ispod stola ne smije biti prepreka i kabela ili električnih kabela koji mogu narušavati udobnost pri sjedenju ili koji predstavljaju opasnost od spoticanja.

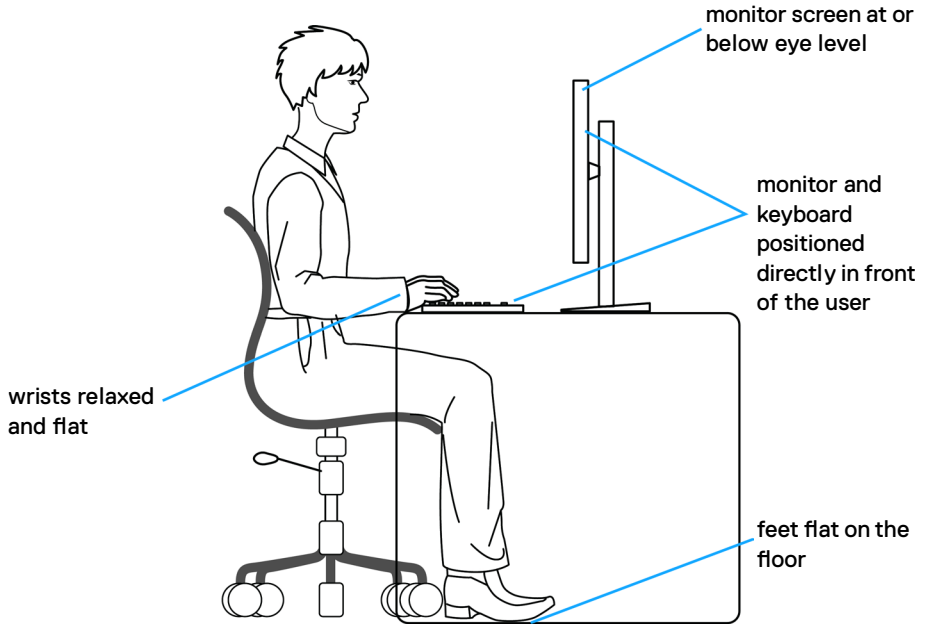

Rukovanje sa zaslonom i njegovo pomicanje

Kako biste osigurali sigurnu potrebu monitora prilikom njegova podizanja ili pomicanja, slijedite smjernice iz nastavka:

- Prije pomicanja ili podizanja monitora, isključite računalo i monitor.
- Iskopčajte sve kablove iz monitora.
- Postavite monitor u izvornu kutiju s izvornim ambalažnim materijalom.
- Prilikom podizanja ili pomicanja monitora, čvrsto držite donji rub i bočnu stranu monitora bez primjene prevelike sile.

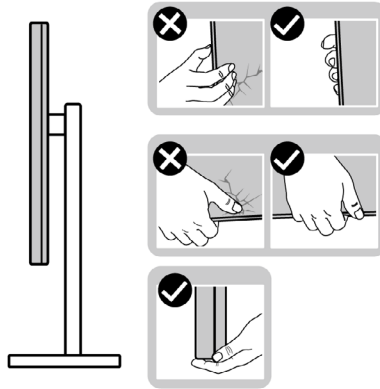

- Prilikom podizanja ili pomicanja monitora, pazite da je zaslon uvijek okrenut od vas i nemojte pritisnuti područje zaslona kako ga ne biste ogrebali ili oštetili.

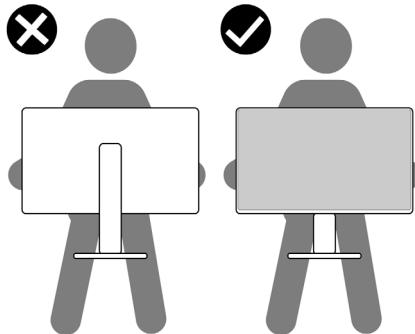

- Pri transportu monitora, pazite da ne bude izložen iznenadnim udarcima ili vibracijama.



- Prilikom podizanja ili pomicanja monitora, nemojte ga preokretati držeći ga za stalak ili podizač staka. To može dovesti do nehotičnog oštećenja monitora ili do tjelesnih ozljeda.

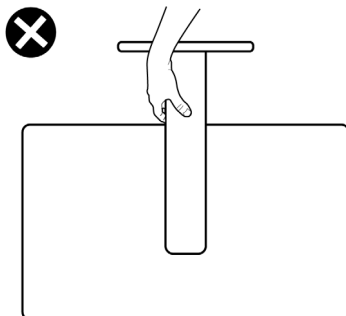

Smjernice za održavanje

Čišćenje monitora

- ⚠ **UPOZORENJE:** Prije čišćenja monitora, odspojite kabel monitora za napajanje iz zidne utičnice.
- ⚠ **OPREZ:** Pročitajte **Sigurnosne upute** prije čišćenja monitora i pridržavajte ih se.



Za najbolje postupke slijedite upute sa sljedećeg popisa tijekom raspakiranja, čišćenja ili rukovanja monitorom:

- Za čišćenje antistatičkog zaslona vašeg monitora, vodom blago namočite meku, čistu krpu. Po mogućnosti koristite posebnu tkaninu ili otopinu za čišćenje zaslona odgovarajuću za antistatički sloj. Nemojte koristiti benzen, razrjeđivač, amonijak, abrazivna sredstva za čišćenje ili komprimirani zrak.
- Koristite vlažnu, meku krpu za čišćenje monitora. Izbjegavajte korištenje deterdženata bilo koje vrste jer neki deterdženti ostavljaju mutan sloj na monitoru.
- Ako primijetite bijeli prah kada otpakirate monitor, obrišite ga krpom.
- Oprezno rukujte monitorom, ako se tamniji monitori ogrebu, na njima se lakše pojavljuju bijeli tragovi struganja nego na monitorima svjetlije boje.
- Da biste održali najbolju kvalitetu slike monitora koristite dinamički promjenjiv čuvar zaslona i isključujte ga kad nije u uporabi.



Podešavanje monitora

Spajanje stalka

-  **NAPOMENA:** Podizač stalka i baza stalka odvojeni su prilikom isporuke monitora iz tvornice.
-  **NAPOMENA:** Sljedeće upute vrijede samo za stalak koji je isporučen s monitorom. Ako pričvršćujete stalak koji ste kupili od drugog dobavljača, slijedite upute za postavljanje koje su priložene uz stalak.

Pričvršćivanje stalka monitora:

1. Poravnajte i postavite podizač na stalak.
2. Otvorite ručicu vijka na dnu stalka i okrenite je u smjeru kazaljke za učvršćenje sklopa stalka.
3. Zatvorite ručicu vijka.

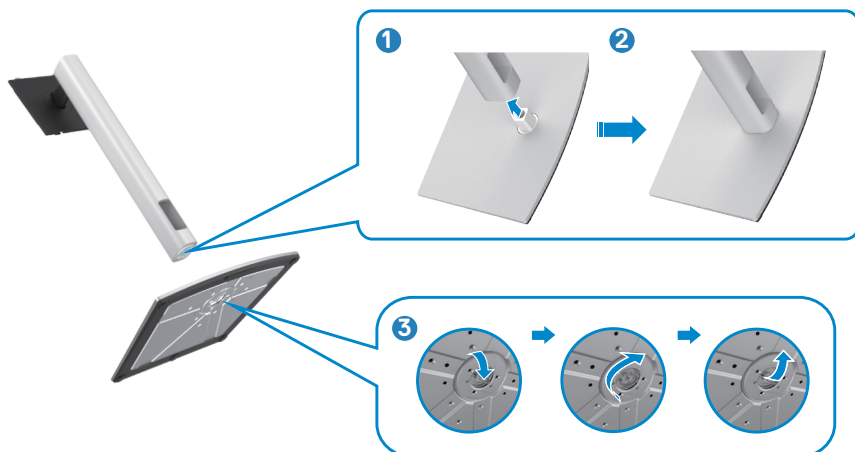

4. Otvorite zaštitni poklopac monitora kako biste oslobodili pristupi VESA utora na monitoru.



5. Gurnite umetke na podizaču stalka u uture na stražnjem poklopcu zaslona i pritisnite sklop stalka tako da sjedne na mjesto.



6. Držeći podizač stalka pažljivo podignite monitor, zatim ga postavite na ravnu površinu.



NAPOMENA: Čvrsto držite podizač stalka prilikom podizanja monitora kako ne bi došlo do nehotičnog oštećenja.

7. Podignite i skinite zaštitni poklopac s monitora.



Korištenje funkcija za nagibanje, zakretanje i povećavanje visine

NAPOMENA: Sljedeće upute vrijede samo za stalak koji je isporučan s monitorom. Ako pričvršćujete stalak koji ste kupili od drugog dobavljača, slijedite upute za postavljanje koje su priložene uz stalak.

Nagibanje, zakretanje i povećavanje visine

Kada je stalak pričvršćen na monitor, možete ga nagibati radi postizanja kuta koji je najugodniji za gledanje.

C2422HE

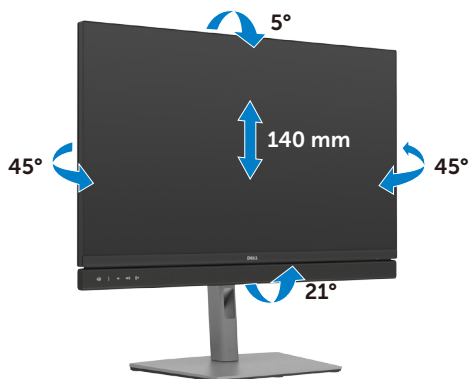

C2722DE

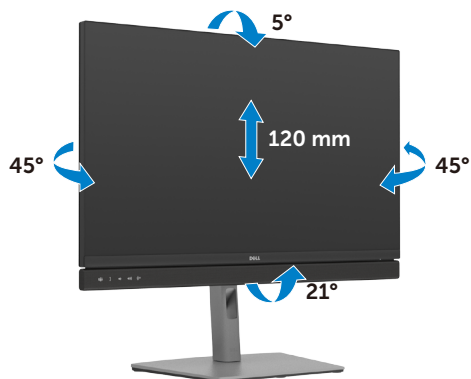

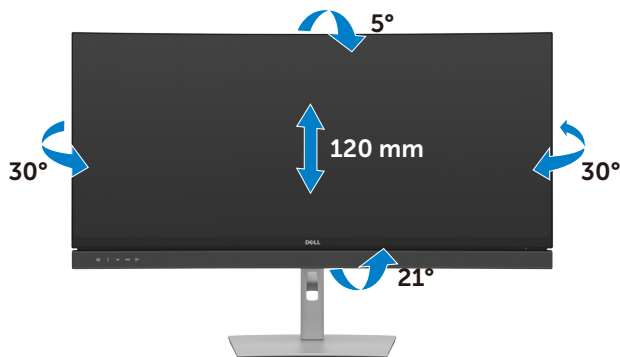

NAPOMENA: Staljak je odvojen prilikom isporuke monitora iz tvornice.

Zaokretanje zaslona (Samo C2422HE/C2722DE)

Prije zaokretanja zaslona, izvucite ga vertikalno do vrha podizača, a zatim maksimalno nagnite zaslon unatrag kako ne biste udarili o njegov donji rub.



NAPOMENA: Za prijelaz između pejzažnog i portretnog prikaza na Dell računalu prilikom zaokretanja zaslona, preuzmite i instalirajte najnoviji upravljački program grafičke kartice. Preuzmite na adresi <https://www.dell.com/support/drivers> nakon pronalaska odgovarajućeg upravljačkog programa.

NAPOMENA: Kada je zaslon u portretnom načinu rada, moglo bi doći do smanjenja performansi ako koristite aplikacije koje jako opterećuju grafičku karticu, npr. 3D igre.



Konfiguriranje postavki prikaza na računalu nakon zaokretanja(Samo C2422HE/C2722DE)

Nakon zaokretanja zaslona, provedite postupak u nastavku za konfiguriranje postavki zaslona na računalu.

 **NAPOMENA: Ako koristite monitor s računalom koje nije proizvela tvrtka Dell, posjetite web stranicu proizvođača grafičke kartice ili računala za informacije o zaokretanju sadržaja na zaslonu.**

Konfiguriranje postavki zaslona:

1. Kliknite desnim klikom **Desktop (Radna površina)** i kliknite **Properties (Svojstva)**.
2. Odaberite karticu **Settings (Postavke)** i kliknite **Advanced (Napredno)**.
3. Ako imate AMD grafičku karticu, odaberite karticu **Rotation (Rotacija)** i odaberite željenu rotaciju.
4. Ako imate **nVidia** grafičku karticu, kliknite karticu **nVidia**, u lijevom stupcu odaberite **NVRotate**, a zatim odaberite željenu rotaciju.
5. Ako imate Intel® grafičku karticu, odaberite karticu Intel grafika, kliknite **Graphic Properties (Svojstva grafike)**, odaberite karticu **Rotation (Rotacija)**, a zatim odaberite željenu rotaciju.

 **NAPOMENA: Ako se ne prikaže mogućnost rotacije ili ne radi ispravno, idite na <https://www.dell.com/support> i preuzmite najnoviji upravljački program za grafičku karticu.**



Rad s web kamerom monitora

Kad želite koristiti ugrađenu web kameru i mikrofon monitora, pritisnite modul web kamere, a zatim otpustite. Modul web kamere će iskočiti.

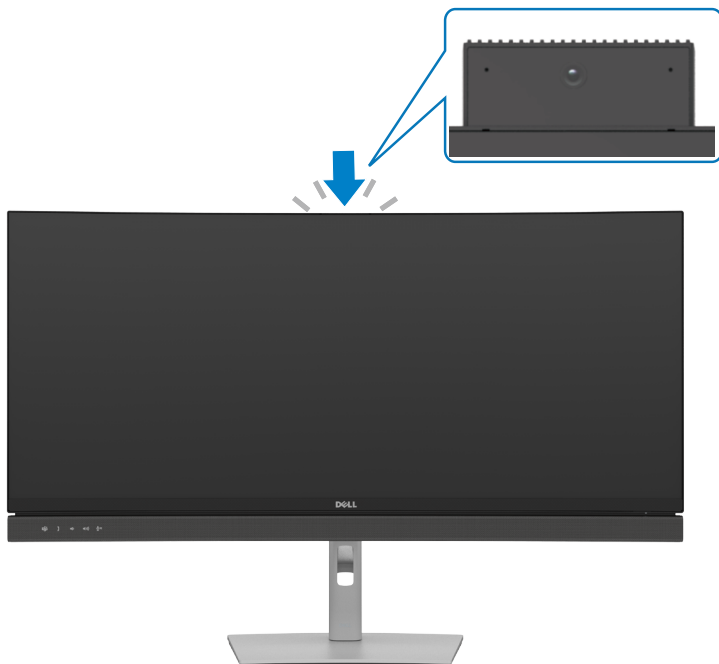

Povezivanje monitora

⚠ UPOZORENJE: Prije izvođenja bilo kojeg postupka u ovom odjeljku slijedite **Sigurnosne upute**.

Povezivanje monitora s računalom:

1. Isključite računalo.
2. Povežite monitor i računalo koristeći kabel za DisplayPort ili za USB i USB Type-C kabel između monitora i računala.
3. Uključite monitor.
4. Odaberete propisani ulazni izvor u OSD izborniku na monitoru i uključite računalo.

📌 NAPOMENA: Zadana postavka za C2422HE/C3422WE je DisplayPort 1.2, zadana postavka za C2722DE je DisplayPort 1.4. DisplayPort 1.1 grafička kartica ne prikazuje normalno. Pogledajte područje „**problemi vezani uz uređaj – nema slike pri korištenju DP veze s računalom**“ i promijenite zadanu postavku.

Priključivanje HDMI kabela (Opcija)

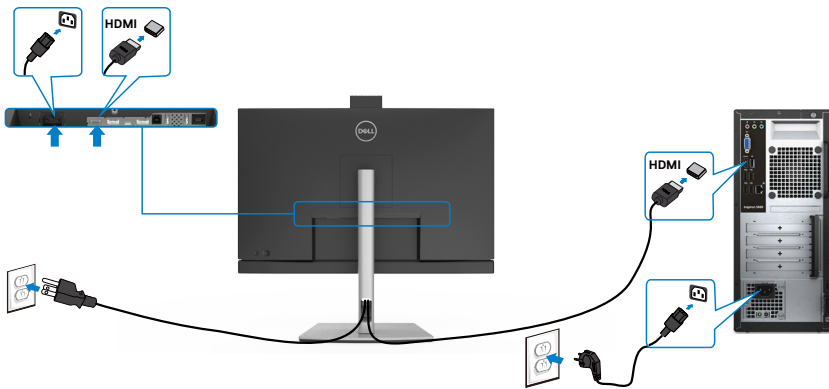

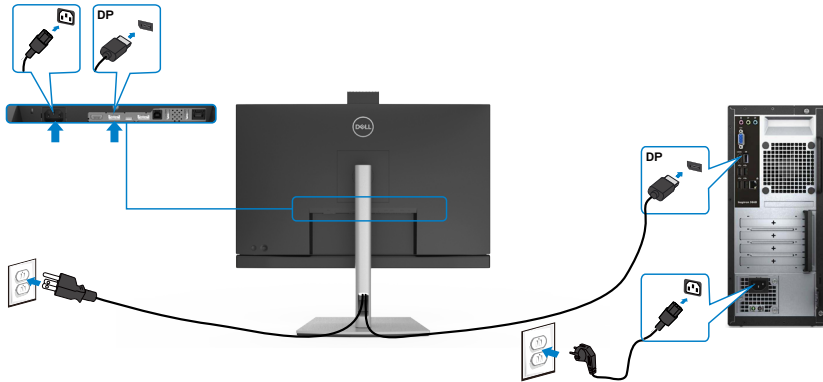

Spajanje DP kabela

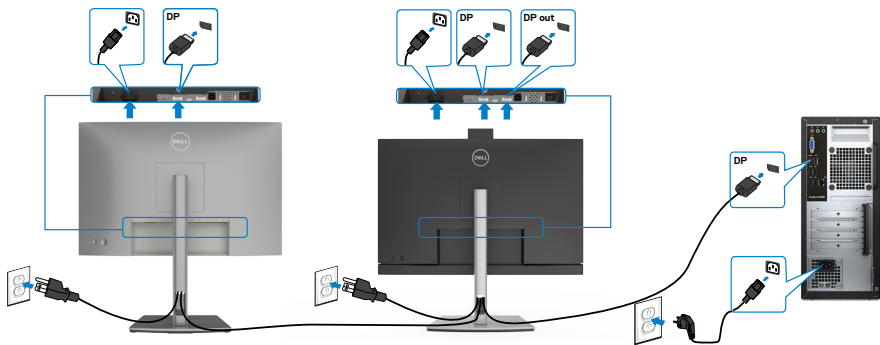

Spajanje monitora za funkciju DP višestrukog prijenosa (MST)(Samo C2422HE/C2722DE)



-  **NAPOMENA:** Podržava značajku DP MST. Za korištenje ove značajke grafička kartica računala mora biti certificirana do DP1.2 s mogućnošću MST.
-  **NAPOMENA:** Uklonite gumeni čep prilikom korištenja izlaznog DP konektora.
-  **NAPOMENA:** Ne preporučuje se priključivati više C2422HE / C2722DE / C3422WE u DP MST funkciju.



Spajanje USB kabela

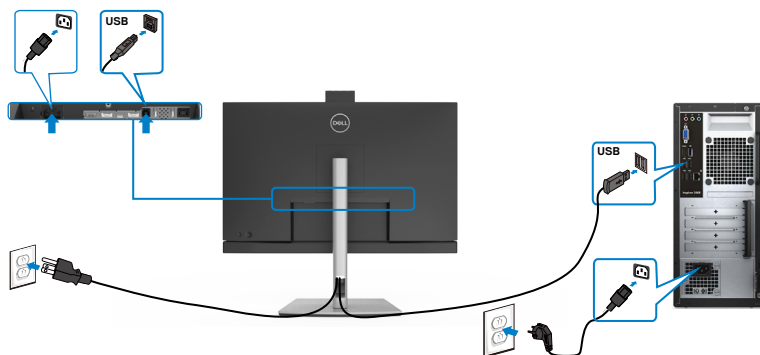

Povezivanje USB Type-C kabela

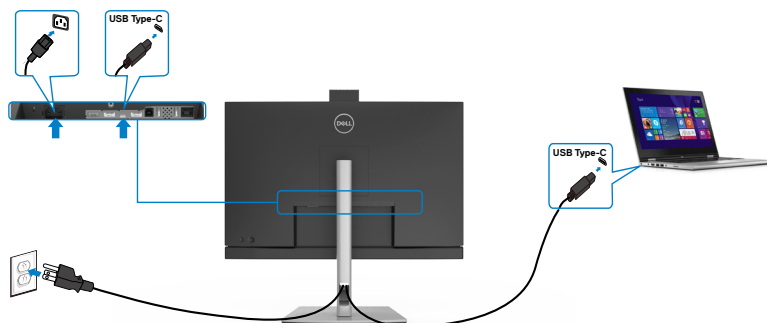

Priključak USB Type-C na monitoru:

- Može se koristiti kao USB Type-C, DisplayPort 1.4 (C2722DE) ili DisplayPort 1.2 (C2422HE/C3422WE), naizmjenično.
- Podržava napajanje električnom energijom putem USB-a (PD) s profilima do 90 W.

NAPOMENA: Bez obzira na kriterije napajanja/stvarnu potrošnju energije prijenosnog računala ili preostalo vrijeme trajanja baterije, monitor Dell C2422HE/C2722DE/C3422WE dizajniran je za napajanje električnom energijom do 90 W za prijenosno računalo.

Nazivna snaga (na prijenosnim računalima koja imaju USB Type-C uz PowerDelivery)	Maksimalna snaga punjenja
45 W	45 W
65 W	65 W
90 W	90 W
130 W	Nije podržano



Spajanje monitora za funkciju USB-C višestrukog prijenosa (MST)(Samo C2422HE/C2722DE)

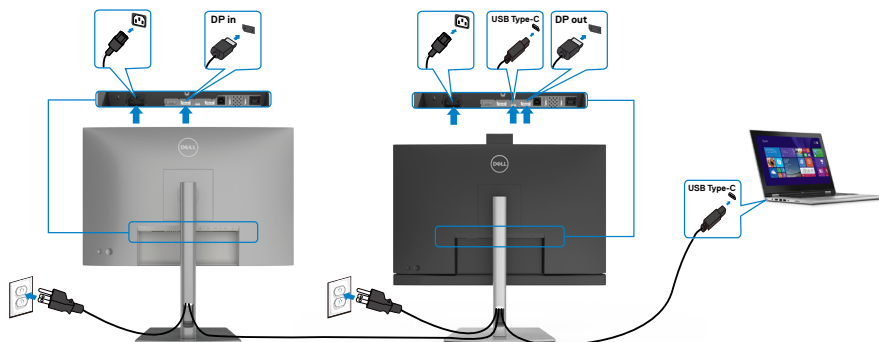

- NAPOMENA:** Maksimalni broj podržanih C2422HE/C2722DE preko MST ovisi u širini pojasa USB-C izvora. Pogledajte “[problemi vezani za proizvod – nema slike kada se koristi USB-C MST](#)”.
- NAPOMENA:** Uklonite gumeni čep prilikom korištenja izlaznog DP konektora.
- NAPOMENA:** Ne preporučuje se priključivati više C2422HE / C2722DE / C3422WE u DP MST funkciju.

Spajanje monitora za RJ45 kabel (Opcija)

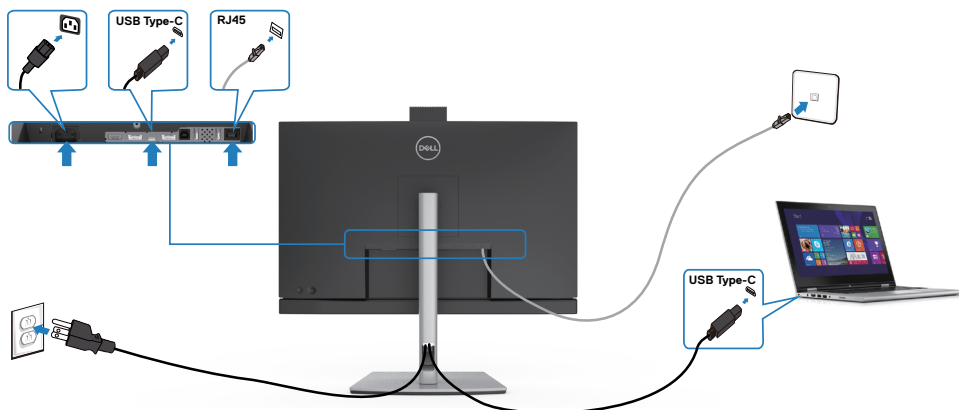

Dell sinkronizacija gumba za uključivanje i isključivanje (DPBS)

Vaš monitor opremljen je funkcijom Dell sinkronizacije gumba za uključivanje i isključivanje (DPBS) koja omogućuje upravljanje stanjem napajanja računala putem gumba za uključivanje i isključivanje monitora. Ova je značajka kompatibilna s Dell platformom koja ima ugrađenu DPBS funkciju, a podržana je samo putem USB-C sučelja.

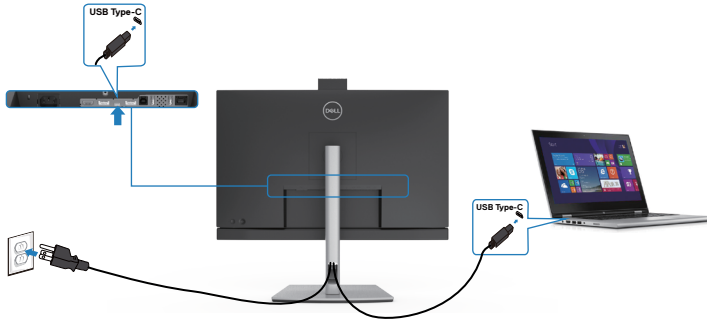

Kako biste po prvi puta provjerili radi li funkcija DPBS najprije putem **Control Panel (Upravljačka ploča)** provedite sljedeće korake na platformi koja podržava DPBS.

NAPOMENA: DPBS podržava samo USB-C priključak prema računalu.

Otvorite **Control Panel (Upravljačka ploča)**.

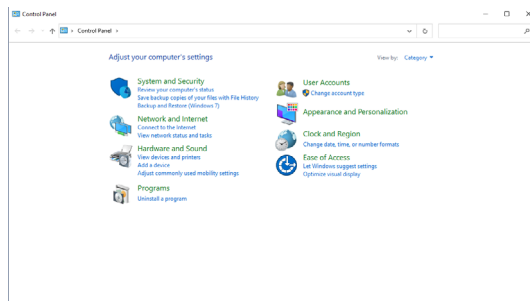

Odaberite **Hardware and Sound (Hardver i zvuk)**, nakon toga **Power Options (Opcije napajanja)**.



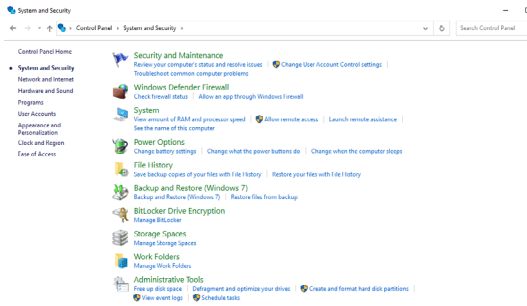

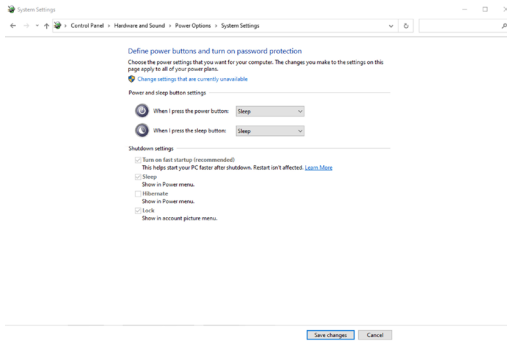

Otvorite **System Settings (Postavke sustava)**

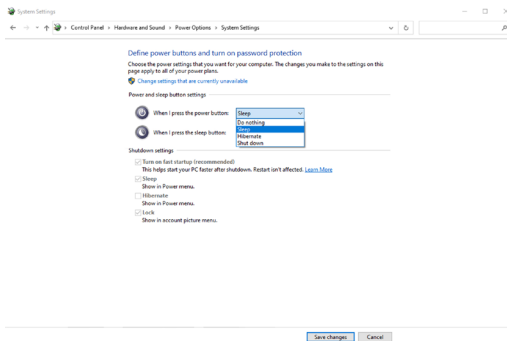

Na padajućem izborniku za **When I press the power button (Kada pritisnem gumb za uključivanje i isključivanje)**, bit će ponuđeno nekoliko opcija **Do nothing/Sleep/Hibernate/Shut down (Nemoj učini ništa/Mirovanje/Hibernacija/Isključivanje)** i možete odabrati **Sleep/Hibernate/Shut down (Mirovanje/Hibernacija/Isključivanje)**.

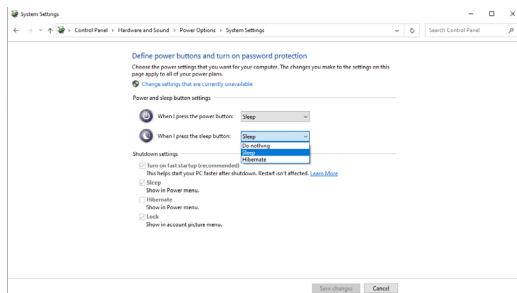



 **NAPOMENA:** Nemojte odabrati Do nothing (Nemoj učiniti ništa), u protivnom se gumb za uključivanje i isključivanje monitora ne može sinkronizirati sa stanjem napajanja sustava.



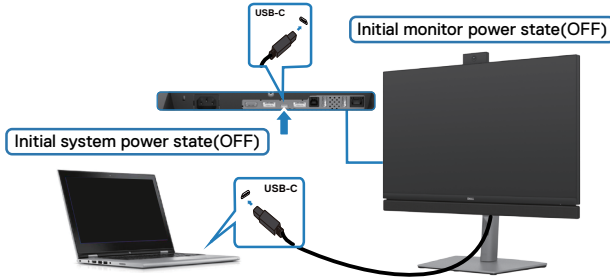

Priključivanje monitora za DPBS po prvi put



Pri prvom podešavanju funkcije DPBS učinite sljedeće:

1. Provjerite jesu li računalo i monitor isključeni.
2. Pritisnite gumb za uključivanje i isključivanje kako biste uključili monitor.
3. Priključite USB-C kabel s računala na monitor.
4. Oba uređaja, i monitor i računalo normalno će se uključiti osim Dell Optiplex 7090/3090 Ultra platforme.
5. Kad priključite Dell Optiplex 7090/3090 Ultra platformu, možda ćete primijetiti da su se u istom trenutku uključili i monitor i računalo. Pričekajte neko vrijeme (približno 6 s) i računalo i monitor će se isključiti. Kad pritisnete gumb za uključivanje i isključivanje na monitoru ili na računalu, uključiti će se i računalo i monitor. Stanje napajanja sustava računala sinkronizirano je s gumbom za uključivanje i isključivanje monitora.

 **NAPOMENA:** Platformu Dell PC* Ultra moguće je napajati putem utičnice za DC adapter. Ili, platformu Dell PC* Ultra moguće je napajati pomoću USB-C kabela monitora putem isporuke električnog napajanja (PD); postavite USB-C Charging  90 W na Uključeno u isključenom stanju.

* Svakako provjerite podržava li Dell PC funkciju DPBS.



Upotreba DPBS funkcije

Aktiviranje putem USB-C kabela

Kad priključite USB-C kabl stanje monitora/računala je kako slijedi:

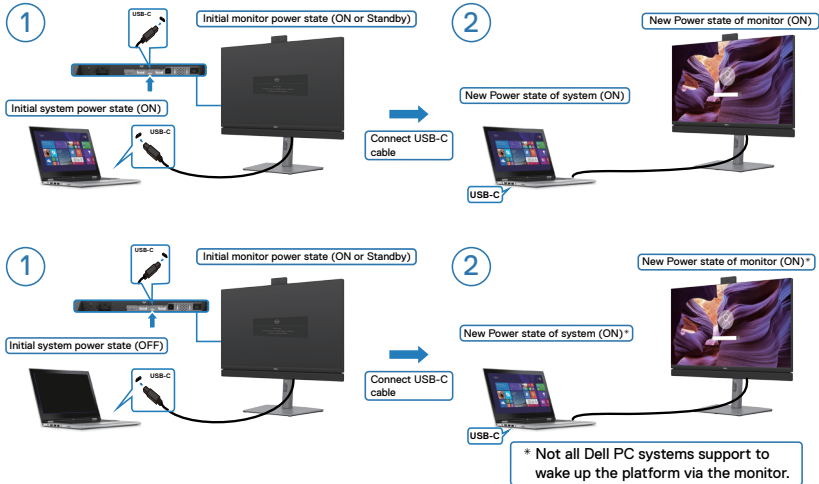

Pritisak na gumb za uključivanje i isključivanje

Kad pritisnete gumb za uključivanje i isključivanje monitora ili računala, stanje monitora/računala je kako slijedi:

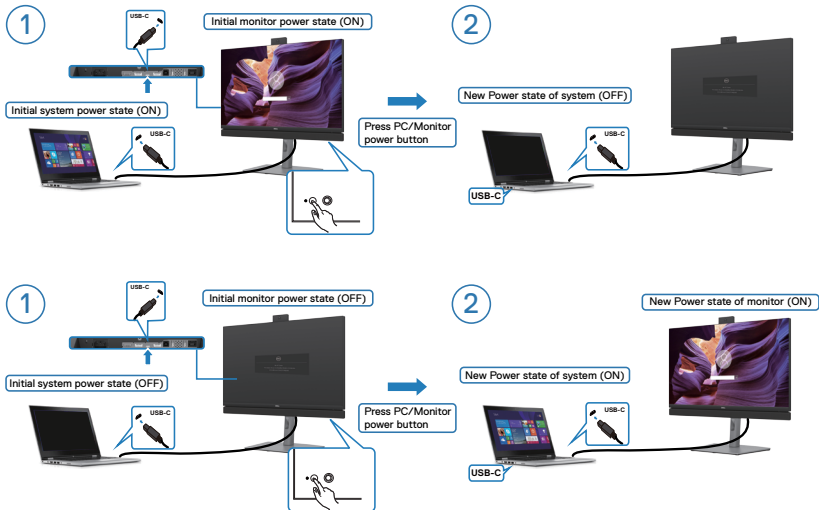

- Ako su oba uređaja, monitor i računalo uključeni, **kad pritisnete i 4 sekunde držite gumb za uključivanje i isključivanje monitora** na zaslonu će se pojaviti upit želite li isključiti računalo.

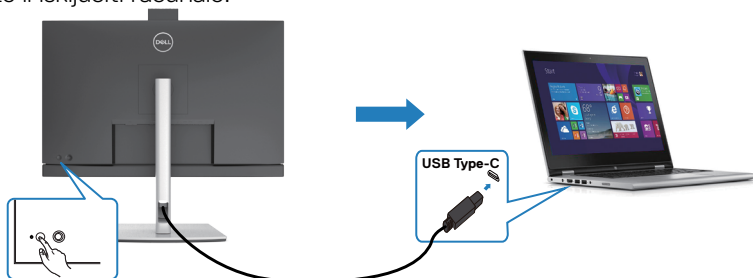

Press and hold 4s

PC will shut down

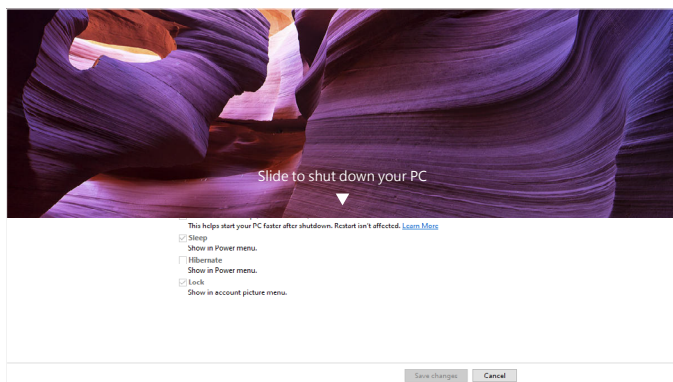

- Ako su oba uređaja, monitor i računalo uključeni, **kad pritisnete i 10 sekundi držite gumb za uključivanje i isključivanje monitora**, računalo će se isključiti.

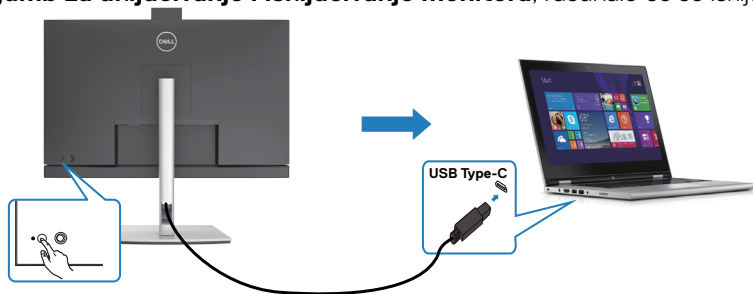

Press and hold 10s

PC will shut down



Povezivanje monitora za USB-C funkciju Multi-Stream Transport (MST) (Funkcija višestrukog prijenosa) (samo C2422HE/C2722DE) u DPBS načinu rada

Računalo je povezano na dva monitora u početno isključenom stanju napajanja, a stanje napajanja sustava računala je sinkronizirano s gumbom za uključivanje i isključivanje Monitora 1. Kad pritisnete gumb za uključivanje i isključivanje Monitora 1 ili računala, uključuju se i Monitor 1 i računalo. U međuvremenu će Monitor 2 ostati isključen. Morate ručno pritisnuti gumb za uključivanje i isključivanje na Monitoru 2 da biste ga uključili.

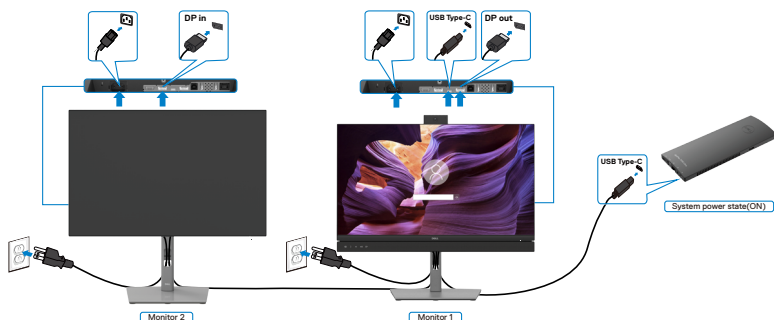

NAPOMENA: Oba monitora trebaju biti Dell monitori koji podržavaju DPBS funkciju.

NAPOMENA: Ne preporučuje se priključivati više C2422HE / C2722DE / C3422WE u USB-C MST funkciju u DPBS načinu rada.

Slično tome, računalo je povezano na dva monitora u početno uključenom stanju napajanja, a stanje napajanja sustava računala je sinkronizirano s gumbom za uključivanje i isključivanje Monitora 1. Kad pritisnete gumb za uključivanje i isključivanje Monitora 1 ili računala, isključuju se i Monitor 1 i računalo. U međuvremenu će Monitor 2 biti u stanju pripravnosti. Morate ručno pritisnuti gumb za uključivanje i isključivanje na Monitoru 2 da biste ga isključili.

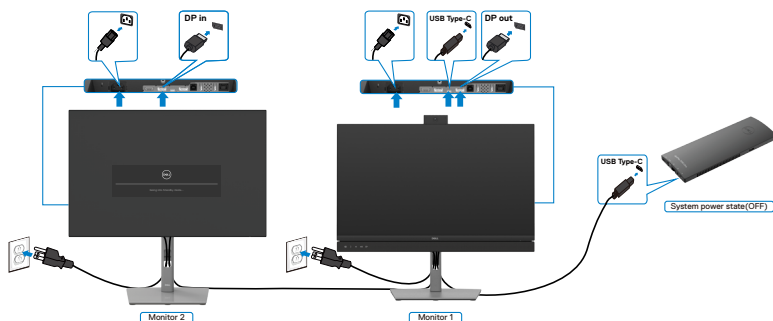

Priključivanje monitora za USB-C u DPBS načinu rada

Dell OptiPlex 7090 Ultra platforma ima dva USB-C priključka, tako da se stanja napajanja Monitora 1 i Monitora 2 mogu sinkronizirati s računalom.

Dok su računalo i dva monitora u početno uključenom stanju, pritiskom gumba za uključivanje i isključivanje na Monitoru 1 ili Monitoru 2 će se isključiti, Monitor 1 i Monitor 2.

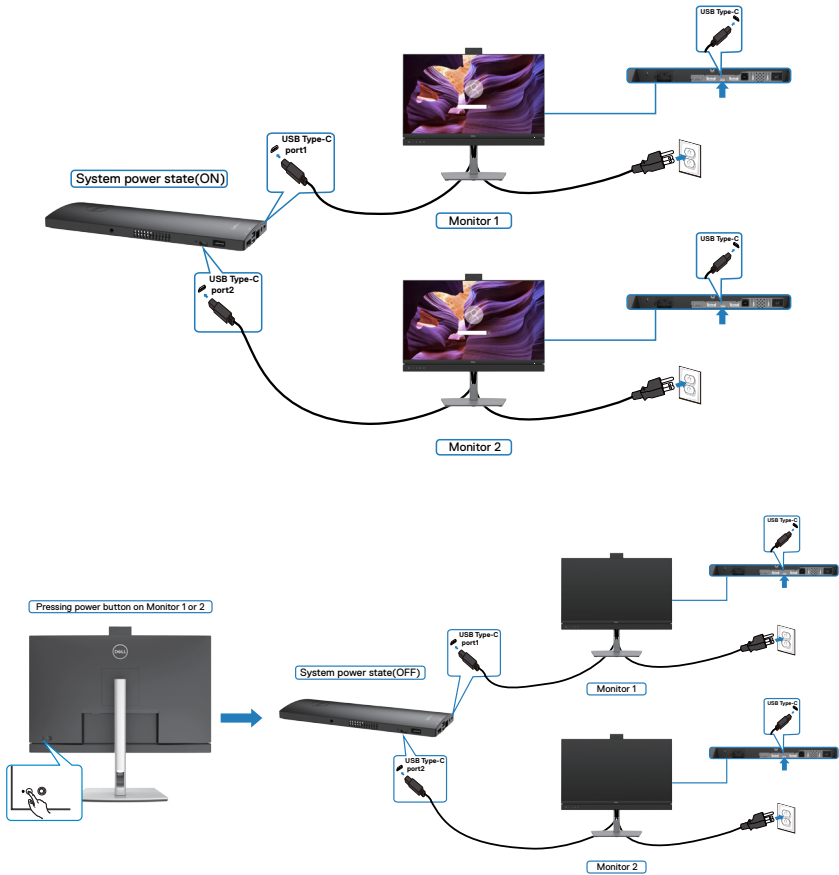

Pazite da **USB-C Charging (USB-C punjenje)** postavite na On (Uključeno) u Off Mode (Isključeni način rada). Dok su računalo i dva monitora u početno isključenom stanju, pritiskom gumba za uključivanje i isključivanje na Monitoru 1 ili Monitoru 2 će se uključiti računalo, Monitor 1 i Monitor 2.

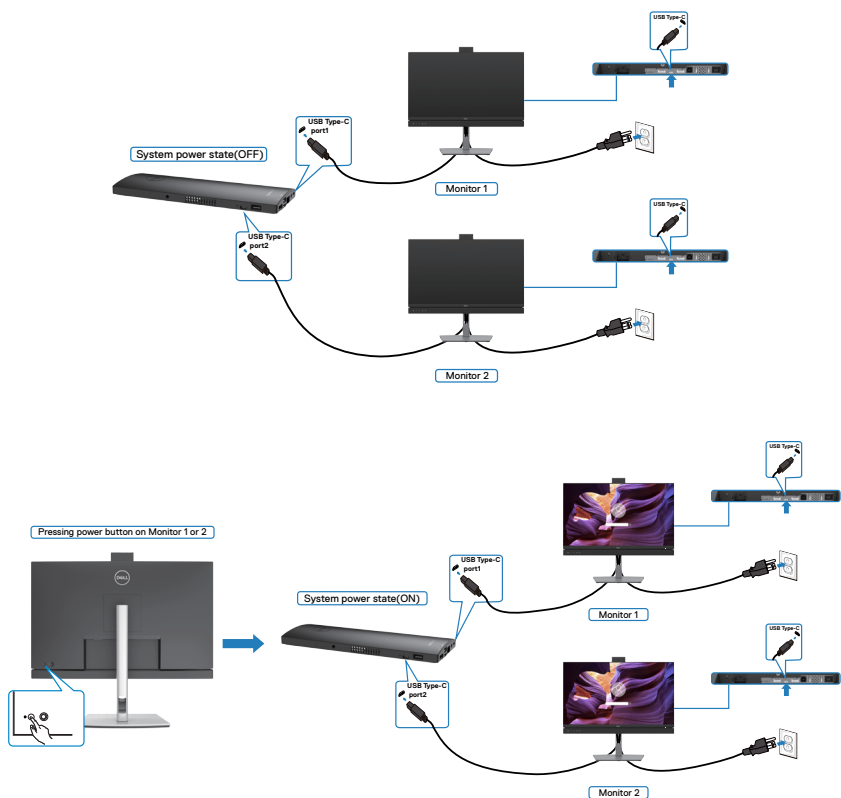

Organiziranje kabela



Nakon pričvršćivanja svih potrebnih kabela na monitor i računalo, (pogledajte [Povezivanje monitora](#) za pričvršćivanje kabela) organizirajte sve kabele kao što je prethodno prikazano.

Zaštita uređaja korištenjem Kensington brave (opcija)

Sigurnosna brava nalazi se na dnu monitora. (Pogledajte [Utor za sigurnosno zaključavanje](#))

Više informacija o korištenju Kensington brave (kupuje se zasebno) potražite u dokumentaciji isporučenoj uz bravu.

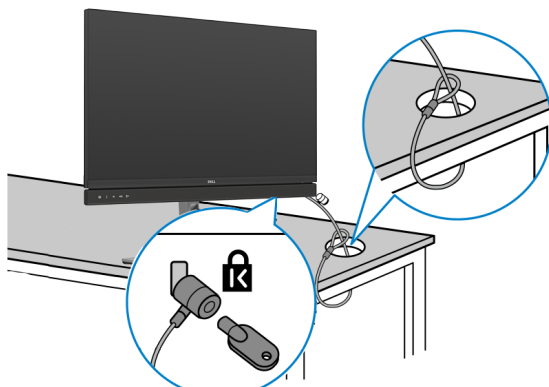

Pričvrstite monitor za stol koristeći Kensington sigurnosnu bravu.



 **NAPOMENA:** Slika se koristi samo kao referenca. Izgled brave može se razlikovati.



Uklanjanje stalka monitora

-  **OPREZ:** Da biste spriječili ogrebotine na LCD zaslonu prilikom uklanjanja postolja, uvjerite se da je monitor postavljen na mekanu, čistu površinu.
-  **NAPOMENA:** Sljedeće upute vrijede samo za stalak koji je isporučen s monitorom. Ako pričvršćujete stalak koji ste kupili od drugog dobavljača, slijedite upute za postavljanje koje su priložene uz stalak.

Uklanjanje stalka:

1. Postavite monitor na mekanu krpu ili jastuk.
2. Pritisnite i zadržite gumb za oslobađanje stalka.
3. Podignite postolje iznad i dalje od monitora.

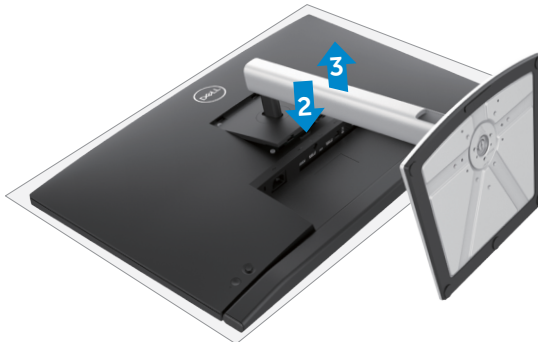

Ugradnja na zid (opcija)

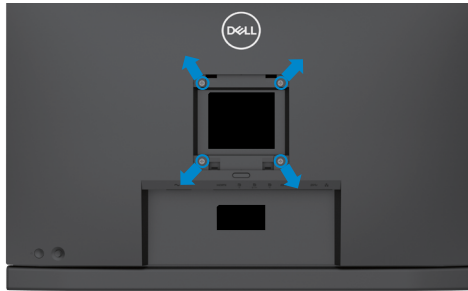

NAPOMENA: Koristite M4 x 11 mm vijke za pričvršćivanje monitora na komplet za ugradnju na zid.

Pogledajte upute koje ste dobili s VESA kompatibilnim kompletom za ugradnju na zid.

1. Postavite monitor na meku krpu ili jastuk na stabilnom, ravnom stolu.
2. Uklonite stalak.
3. Križnim odvijačem uklonite četiri vijka kojima je pričvršćen plastični pokrov.
4. Nosače za ugradnju iz kompleta za zidnu ugradnju pričvrstite na monitor.
5. Ugradite monitor na zid prateći upute koje ste dobili s kompletom za ugradnju na zid.

NAPOMENA: Za uporabu samo s UL ili CSA ili GS nosačem za ugradnju na zid s minimalnom masom/kapacitetom nosivosti tereta od 17,32 kg (38,40 lb) (C2422HE) / 22,96 kg (50,80 lb) (C2722DE) / 29,20 kg (64,24 lb) (C3422WE).



Rad s monitorom

Uključite monitor

Pritisnite gumb  za uključivanje monitora.

Korištenje upravljačke palice

Koristite upravljačku palicu na stražnjoj strani monitora za podešavanja postavki OSD izbornika.

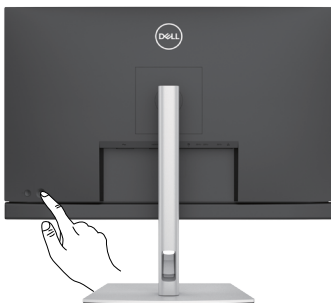

1. Pritisnite gumb na upravljačkoj palici da pokrenete glavni OSD izbornik.
2. Pomičite upravljačku palicu gore/dolje/lijevo/desno za prijelaz između opcija.
3. Ponovno pritisnite gumb upravljačke palice za potvrdu postavki i izlaz.

Upravljačka Opis palica



- Kad je OSD izbornik isključen, pritisnite ovaj gumb za potvrdu izbora ili spremanje postavki.
- Kad je OSD izbornik isključen, pritisnite ovaj gumb za pokretanje OSD izbornika. Pogledajte [Pristupanje sustavu izbornika](#).



- Koristi se za pomicanje u 2 (udesno i ulijevo) smjera.
- Pomaknite udesno za ulaz u podizbornik.
- Pomaknite ulijevo za izlaz iz podizbornika.
- Koristi se za povećavanje (udesno) i smanjenje (ulijevo) parametara odabrane stavke izbornika.



- Koristi se za pomicanje u 2 (gore i dolje) smjera.
- Služi za pomicanje između stavki izbornika.
- Koristi se za povećavanje (gore) i smanjenje (dolje) parametara odabrane stavke izbornika.



Upotreba upravljačkih elemenata na stražnjoj ploči

Koristite upravljačke gumbе na stražnjoj strani monitora za podešavanje postavki zaslona. Dok koristite te gumbе za namještanje postavki, u OSD izborniku bit će prikazane brojevne vrijednosti svake značajke onako kako se mijenjaju.



U sljedećoj tablici opisani su gumbi na stražnjoj ploči:

Gumb na stražnjoj ploči	Opis
1  Menu (Izbornik)	Ovaj gumb Menu (Izbornik) koristite za pokretanje zaslonskog izbornika (OSD) i odabir OSD izbornika. Pogledajte Pristupanje sustavu izbornika .
2  Display Info (Podaci o zaslonu)	Ovaj gumb koristite za odabir s popisa Display Info (Podaci o zaslonu) .
3  Input Source (Ulazni izvor)	Ovaj gumb koristite za odabir s popisa ulaznih izvora .
4  Preset Modes (Unaprijed postavljeni načini)	Ovaj gumb koristite za odabir s popisa unaprijed postavljenih načina rada boje.
5  Brightness/Contrast (Svjetlina/kontrast)	Za izravan pristup klizačima za podešavanje postavki Brightness/Contrast (Svjetlina/kontrast) .



Gumb na stražnjoj ploči

Opis

- | | | |
|---|--|--|
| 6 | | Ovaj gumb koristite za odabir s popisa Aspect Ratio (Format slike) . |
| 7 | | Ovaj gumb koristite za povratak na glavni izbornik ili zatvaranje OSD glavnog izbornika. |

Aspect Ratio (Format slike)

Exit (Izlaz)

Korištenje funkcije OSD zaključavanja

Upravljačke gumbе na prednjoj ploči možete zaključati kako biste onemogućili pristup OSD izborniku i/ili gumbu napajanja.

Zaključavanje gumba obavite na izborniku Lock (Zaključavanje).

1. Odaberite jednu od sljedećih mogućnosti.

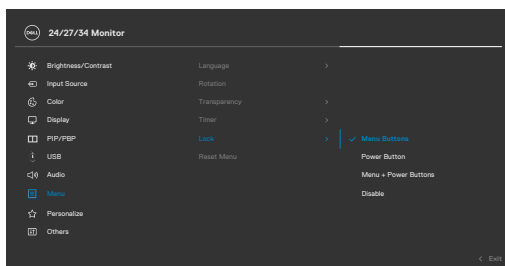

2. Pojavit će se sljedeća poruka.

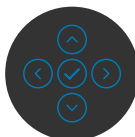
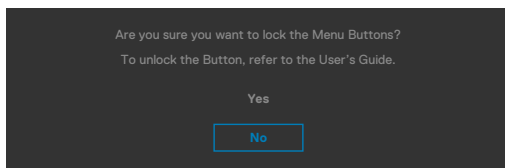

3. Odaberite **Da** za zaključavanje gumba. Nakon zaključavanja, pritiskom na bilo koji upravljački gumb prikazat će se ikona lokota





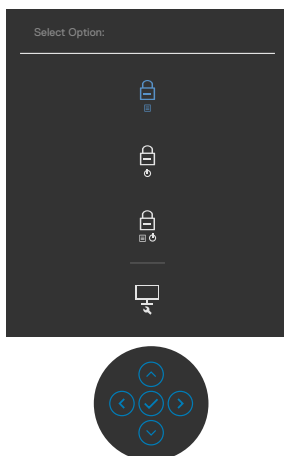

Zaključavanje gumba obavite Upravljačkom palicom.

Pritisnite lijevi gumb palice za navigaciju na četiri sekunde, na zaslonu će se prikazati izbornik.



Odaberite jednu od sljedećih mogućnosti.



Opcije	Opis
1  Zaključavanje gumba izbornika	Odaberite ovu mogućnost da biste zaključali funkciju OSD izbornika.
2  Zaključavanje gumba napajanja	Ovom opcijom zaključajte gumb napajanja. Tako ćete onemogućiti korisniku isključivanje monitora s pomoću gumba za napajanje.
3  Zaključavanje gumba izbornika I gumba napajanja	Uz pomoć ove opcije zaključajte OSD izbornik i gumb za napajanje monitora.
4  Ugrađena dijagnostika	Upotrijebite ovu opciju za pokretanje ugrađene dijagnostike, pogledajte Ugrađena dijagnostika .

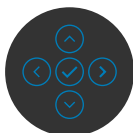
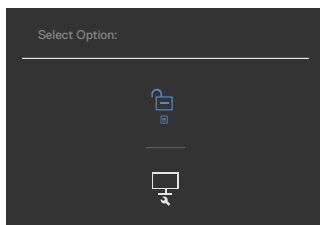

Otključavanje gumba.

Pritisnite lijevi gumb palice za navigaciju na četiri sekunde dok se na zaslonu ne prikaže izbornik. U sljedećoj tablici opisane su opcije za otključavanje upravljačkih gumba na prednjoj ploči.









Opcije	Opis
1  Otključavanje gumba izbornika	Upotrijebite ovu opciju za otključavanje funkcije OSD izbornika.
2  Otključavanje gumba za napajanje	Uz pomoć ove opcije otključajte gumb za napajanje monitora.
3  Otključavanje gumba izbornika i gumba za napajanje	Uz pomoć ove opcije otključajte OSD izbornik i gumb za napajanje monitora.

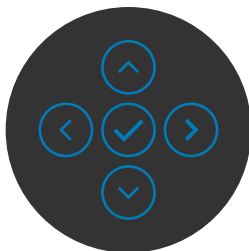

Gumb na -prednjoj ploči

Gumb s prednje strane monitora koristite za prilagođavanje postavki slike.





Gumb na prednjoj ploči	Opis
1   Gore Dolje	Koristite tipke Gore (povećavanje) i Dolje (smanjenje) za prilagođavanje stavki u OSD izborniku.
2  Prethodno	Gumb Prethodno koristite za povratak na prethodni izbornik.
3  Sljedeće	Gumbom Sljedeće prijedite na sljedeću razinu ili odaberite opciju.
4  Kvačicu	Kvačicu koristite za potvrđivanje odabira u izborniku.

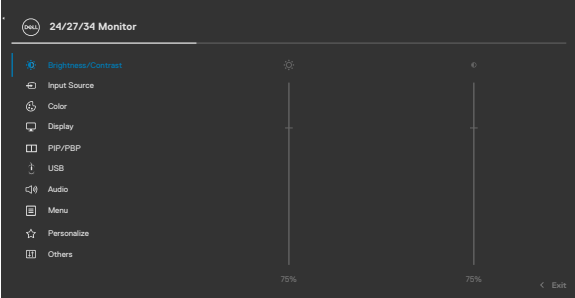

Uporaba zaslonskog (OSD) izbornika

Pristup sustavu izbornika

Ikona	Izbornici i podizbornici	Opis
	Brightness/Contrast (Svjetlina/kontrast)	Ovaj izbornik koristite za aktiviranje prilagođavanja svjetline/kontrasta. 
		
	Brightness (Svjetlina)	Brightness (Svjetlina) je postavka kojom se podešava jakost pozadinskog osvjetljenja (minimalno 0; maksimalno 100). Pomaknite upravljačku palicu prema gore za povećavanje svjetline. Pomaknite upravljačku palicu prema dolje za smanjenje svjetline.
	Contrast (Kontrast)	Prvo prilagodite Brightness (Svjetlina) , a zatim prilagodite Contrast (Kontrast) samo ako je potrebno dodatno prilagođavanje. Pomaknite upravljačku palicu prema gore za povećanje kontrasta, a pomaknite je dolje za smanjenje kontrasta (između 0 i 100). Funkcija Contrast (Kontrast) prilagođava stupanj razlike između zatamnjenosti i svjetline na zaslonu monitora.





Input Source (Ulazni izvor)

Izbornik **Input Source (Ulazni izvor)** koristite za odabir između različitih video ulaza koji su povezani s monitorom.

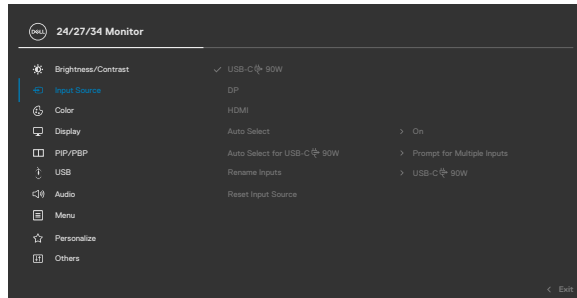

USB-C 90 W

Odaberite ulaz **USB-C  90 W** kad koristite priključak **USB-C  90 W**. Pritisnite gumb upravljačke palice za potvrdu odabira.

DP

Odaberite **DP** ulaz kada koristite **DP (DisplayPort)** konektor. Pritisnite gumb upravljačke palice za potvrdu odabira.

HDMI

Odaberite **HDMI** ulaz ako koristite HDMI konektore. Pritisnite gumb upravljačke palice za potvrdu odabira.

Auto Select (Automatski odabir)

Uključite funkcije kako bi monitor mogao automatski tražiti dostupne ulazne izvore. Pritisnite gumb upravljačke palice za potvrdu odabira.

Auto Select for USB-C 90 W (Automatski odabir za USB-C 90 W)

Omogućuje Automatski odabir za USB Type-C:

◆ Prompt for Multiple Inputs (Upit za više ulaza):

uvijek se prikazuje poruka za prijelaz na USB Type-C videoulaz za korisnike koji mogu odabrati hoće li izvršiti prijelaz ili neće

◆ **Yes (Da):** Skaler uvijek prelazi na USB Type-C video bez pitanja kada je spojen USB Type-C.

◆ **No (Ne):** Skaler NEĆE automatski prijeći na USB Type-C video s drugog dostupnog ulaza.



Ikona	Izbornici i podizbornici	Opis
Rename Inputs (Preimenovanje ulaza)	Reset Input Source (Poništi ulazni izvor)	Omogućuje Preimenovanje ulaza Vraća sve postavke u izborniku Input Source (Ulazni izvor) na tvornički zadane vrijednosti.



Color (Boja)

Koristite izbornika **Color (Boja)** za prilagođavanje načina podešavanja boje.

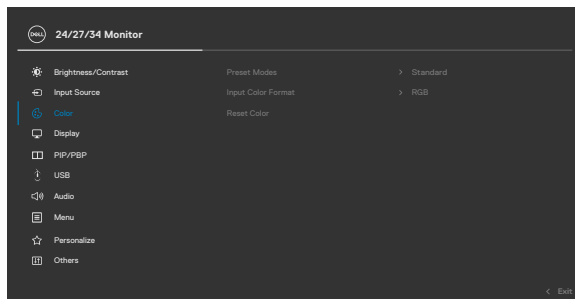

Preset Modes (Unaprijed postavljeni načini rada)

Kada odaberete Preset Modes (Podešeni načini rada), s popisa možete odabrati **Standard (Uobičajeno)**, **Movie (Film)**, **Game (Igre)**, **Warm (Topla)**, **Cool (Hladna)** ili **Custom Color (Prilagođena boja)**.

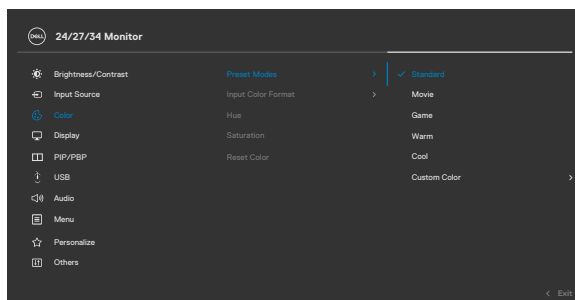

- ♦ **Standard (Standardno):** Zadana postavka boje. Ovaj monitor koristi ploču s niskom razinom plave svjetlosti i ima certifikat TUV za smanjenu emisiju plave svjetlosti i stvara opuštavajuću i manje stimulirajuću sliku pri čitanju sadržaja na zaslonu.
- ♦ **Movie (Film):** Idealno za filmove.
- ♦ **Game (Igre):** Idealno za većinu igračih aplikacija.
- ♦ **Warm (Topla):** Prikazuje boje nižih temperatura. Zaslom izgleda toplije uz primjesu crvene/žute.
- ♦ **Cool (Hladna):** Prikazuje boje viših temperatura. Zaslom djeluje hladnije s nijansom plave boje.
- ♦ **Custom Color (Prilagođena boja):** Omogućuje vam ručno prilagođavanje postavki boja. Pritisnite lijevi i desni gumb upravljačke palice za prilagođavanje vrijednosti Crvene, Zelene i Plave i izradu vlastitog unaprijed postavljenog načina boje.

Input Color Format (Format ulazne boje)

Omogućuje postavljanje načina rada video ulaza na:

- ♦ **RGB:** Odaberite ovu mogućnost ako je monitor povezan na računalo (ili DVD player) pomoću USB Type-C, DP kabela.
- ♦ **YPbPr:** Odaberite ovu mogućnost ako DVD player podržava samo YPbPr izlaz.

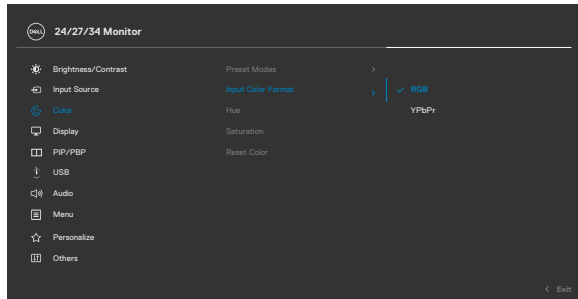

Hue (Nijansa)

Koristeći upravljačku palicu prilagodite nijansu na vrijednost između 0 i 100.

NAPOMENA: Prilagodba nijanse je moguća samo za načine Movie (Film) i Game (Igra).



Ikona	Izbornici i podizbornici	Opis
	Saturation (Zasićenost)	Koristeći upravljačku palicu prilagodite zasićenost na vrijednost između 0 i 100. NAPOMENA: Prilagodba zasićenja je moguća samo za načine \Movie (Film) i Game (Igra).
	Reset Color (Vrati boju)	Vraća postavke boje monitora na tvorničke postavke.
	Display (Zaslon)	Koristite izbornik Zaslon za prilagođavanje slike.
		 
	Aspect Ratio (Format slike)	C2422HE: Prilagodite format slike na 16:9, 4:3, 5:4 . C2722DE: Prilagodite format slike na 16:9, Auto Resize (Automatska promjena veličine), 4:3 1:1 . C3422WE: Prilagodite format slike na 16:9, 4:3, 5:4 .
	Sharpness (Oštrina)	Čini sliku oštrijom ili mekšom. Pomaknite upravljačku palicu gore i dolje za prilagodbu oštrine na vrijednost između '0' i '100'.
	Response Time (Vrijeme odziva)	Dozvoljava postavljanje vremena odziva na Normal (Normalno) ili Fast (Brzo) .
	MST (Samo C2422HE/ C2722DE)	DP višestruki prijenos, postavljanje na UKLJUČENO omogućuje funkciju MST(DP izlaz), postavljanje na ISKLJUČENO onemogućuje funkciju MST. NAPOMENA: Kada su spojeni DP/USB Type-C kabel za odlazni prijenos i DP kabel za dolazni prijenos, monitor će automatski postaviti MST = ON, ta radnja će se izvršiti nakon vraćanja na tvorničke postavke ili resetiranja zaslona.



Ikona Izbornici i podizbornici

Opis

USB-C Prioritization (Prioritizacija USB-C) (samo C2722DE)

Omogućuje određivanje prioriteta za prijenos podataka s visokom razlučivošću (High Resolution (Visoka razlučivost)) ili velikom brzinom (High Data Speed (Visoka brzina podataka)) kad se koristi USB priključak vrste C/ DisplayPort.

NAPOMENA: Ako računalo nema ugrađeni baterijski modul i napaja se izravno s USB priključka vrste C monitora (kao što je Dell OptiPlex Ultra Desktop), promjena mogućnosti USB-C Prioritization (Prioritizacija USB-C) u postupku će prekinuti napajanje s monitora na računalo. Postavite **USB-C punjenje** na uključeno tijekom isključenog napajanja.

Reset Display (Poništi zaslon)

Vraća sve postavke u izborniku **Display (Prikaz)** na tvornički zadane vrijednosti.



PIP/PBP (samo C3422WE)

Ova funkcija prikazuje prozor sa slikom iz drugog ulaznog izvora.

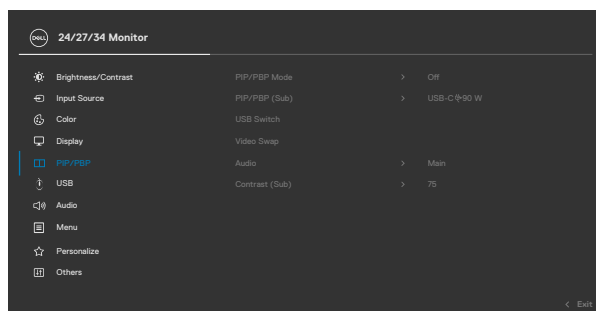

Glavni prozor	Podprozor	
	USB Type-C	DP
USB Type-C	✓	✓
DP	✓	✓

NAPOMENA: Slike u okviru PBP-a bit će prikazane na sredini zaslona, ne preko cijelog zaslona.



**PIP/PBP Mode
(PIP/PBP način
rada)**

Prilagođava način PIP ili PBP (Picture by Picture).
Ovu značajku možete deaktivirati ako odaberete Off.

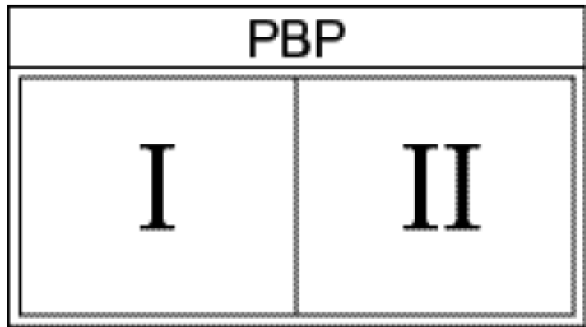
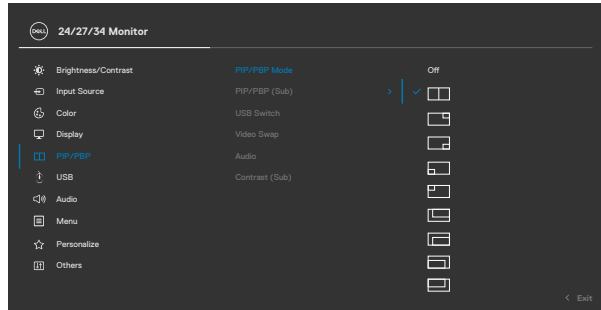

Ikona Izbornici i podizbornici

Opis

PIP/PBP (Sub) (PIP/PBP (Podizbornik))

Odaberite između različitih video signala koji mogu biti povezani na monitor za PBP podprozor. Pritisnite gumb ✓ za odabir izvora signala PBP podprozora.

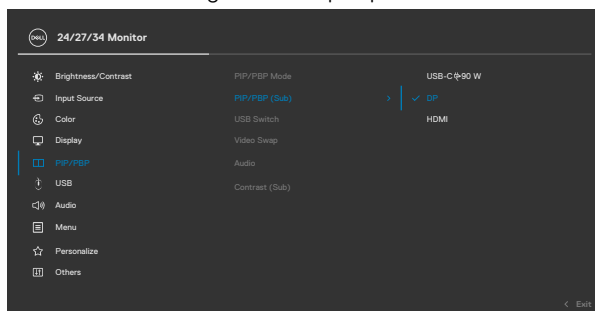

USB Switch (Zamjena USB priključka)

Odaberite za prijelaz između USB odlaznih izvora u PBP načinu rada. Pomaknite upravljačku palicu za prebacivanje između USB odlaznih izvora u PBP načinu rada.

Video Swap (Zamjena videa)

Odaberite za zamjenu videozapisa između glavnog prozora i podprozora u PBP načinu. Pomaknite upravljačku palicu za zamjenu glavnog prozora i podprozora.

Contrast (Sub) (Kontrast (pod-video))

Podesite razinu kontrasta slike u načinu rada PBP. Pomaknite upravljačku palicu za povećavanje ili smanjivanje kontrasta.



Ikona Izbornici i podizbornici

Opis



USB

Omogućuje postavljanje USB odlaznog priključka za DP ulazne signale, tako da trenutni ulazni signali mogu koristiti USB dolazni priključak monitora (primjerice tipkovnicu i miš) kad povežete računalo s bilo kojim od odlaznih priključaka.

Kad koristite samo jedan odlazni priključak, priključeni odlazni priključak je aktivan.

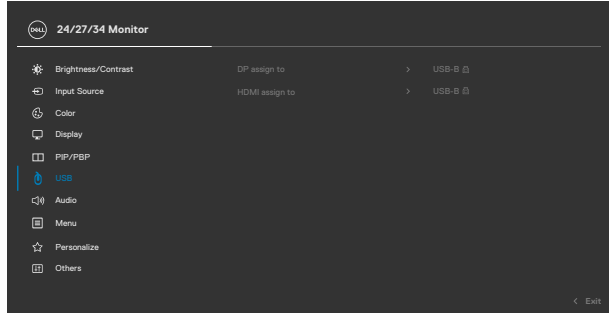

NAPOMENA: Da biste spriječili oštećenje ili gubitak podataka, prije promjene USB odlaznih priključaka, provjerite koristi li računalo povezano na USB odlazni priključak monitora USB uređaje za pohranu.



Ikona Izbornici i podizbornici



Audio (Zvuk)

Opis

Upotrijebite izbornik Audio Settings (Postavke zvuka) za prilagodbu postavki zvuka.

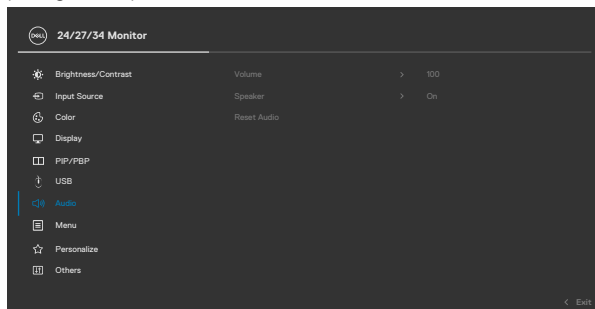

Volume (Glasnoća)

Omogućava vam povećavanje glasnoće zvučnika.

Pomičite upravljačku palicu gore i dolje za prilagodbu oštine na vrijednost između '0' i '100'.

Speaker (Zvučnik)

Odaberite On (Uklj.) ili Off (Isklj.) za funkciju zvučnika.

Reset Audio (Poništi zvuk)

Vraća sve postavke u izborniku **Audio (Zvuk)** na tvornički zadane vrijednosti.

NAPOMENA: Pomoću USB kabela glasnoća zvuka se sinkronizira s glasnoćom sustava Windows, a ne sa zadanim postavkama.





Menu (Izbornik)

Odaberite ovu mogućnost za prilagođavanje postavki OSD izbornika, kao što su jezik OSD izbornika, vrijeme u kojem izbornik ostaje na zaslonu i slično.

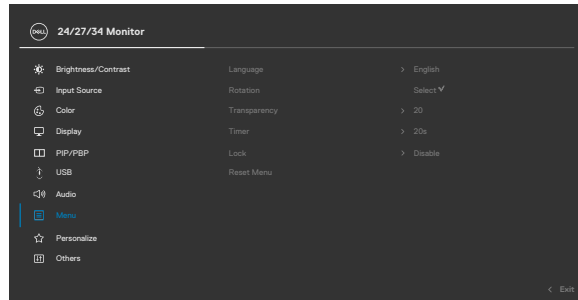

Language (Jezik) Postavite OSD zaslona na jedan od osam jezika. (engleski, španjolski, francuski, njemački, brazilski portugalski, ruski, pojednostavljeni kineski ili japanski).

Rotation (Rotacija) Rotira OSD za 0/90/270 stupnjeva. Možete prilagoditi izbornik prema rotaciji zaslona.

**(Samo
C2422HE/
C2722DE)**

Transparency (Transparentnost) Odaberite ovu opciju za promjenu transparentnosti izbornika pomicanjem upravljačke palice gore ili dolje (min. 0/maks. 100).

Timer (Mjerač vremena) **OSD Hold Time (Vrijeme zadržavanja OSD):** Postavlja dužinu vremena u kojem OSD ostaje aktivan nakon pritiskanja gumba.

Koristite upravljačku palicu za prilagodbu klizača u pomacima od 1 sekunde, u rasponu od 5 do 60 sekundi.



Ikona Izbornici i podizbornici

Opis

Lock (Zaključaj)

Kada su upravljački gumbi na monitoru zaključani, možete spriječiti pristup upravljačkim elementima. Na taj način se onemogućuje slučajna aktivacija na više monitora koji su jedan kraj drugoga.

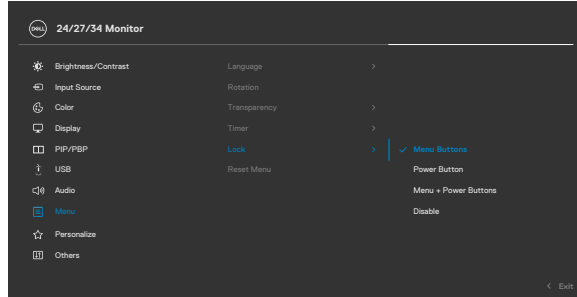

- ♦ **Gumbi izbornika:** putem OSD-a za zaključavanje gumba izbornika.
- ♦ **Gumb napajanja:** putem OSD-a za zaključavanje gumba napajanja.
- ♦ **Gumbi izbornika + gumb napajanja:** Putem OSD-a za zaključavanje svih gumba izbornika i gumba napajanja.
- ♦ **Onemogućavanje:** Pomaknite palicu ulijevo i zadržite ju 4 sekunde.

Reset Menu (Poništi izbornik)

Vraća sve postavke u izborniku **Reset (Poništi)** na tvornički zadane vrijednosti.



Ikona Izbornici i podizbornici

Opis



Personalize (Osobna prilagodba)

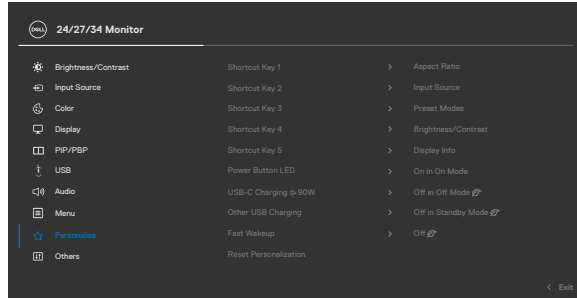

Shortcut key 1 (Tipka prečaca 1)

Shortcut key 2 (Tipka prečaca 2)

Shortcut key 3 (Tipka prečaca 3)

Shortcut key 4 (Tipka prečaca 4)

Shortcut key 5 (Tipka prečaca 5)

Odaberite postavljanje tipkovničkog prečaca između unaprijed **postavljenih načina, svjetline/kontrasta, ulaznog izvora, formata prikaza, zaokretanja i podataka** o zaslonu.

Power Button LED (LED gumba za napajanje)

Omogućuje vam postavljanje stanja svjetla napajanja za uštedu energije.

USB-C Charging 90W (USB-C punjenje 90 W)

Služi za omogućavanje i onemogućavanje funkcije punjenja **USB-C Charging 90 W (USB-C punjenje 90 W)** kada je monitor isključen.

Other USB Charging (Ostalo USB punjenje)

Omogućuje aktiviranje ili deaktiviranje funkcije **Other USB Charging (Ostalo USB punjenje)** tijekom stanja pripravnosti monitora.

Fast Wakeup (Brzo pokretanje) (samo C3422WE)

Ubrzava se povratak iz stanja mirovanja.



Ikona Izbornici i podizbornici

Opis



Reset Personalization (Vrati postavke personalizacije)

Vraća sve postavke u izborniku postavki **Personalize (Osobna prilagodba)** na tvornički zadane vrijednosti.

Others (Ostalo)

Odaberite ovu mogućnost za prilagođavanje postavki OSD izbornika, kao što su **DDC/CI, LCD Conditioning (LCD poboljšanje)** itd.

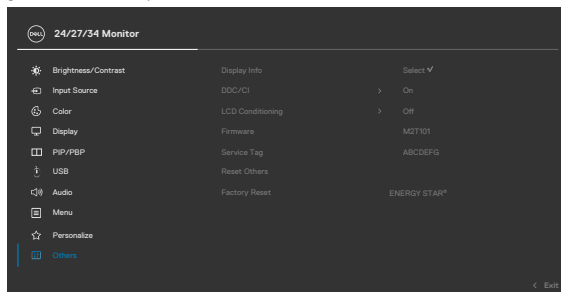

Display Info (Informacije o zaslonu)

Prikazuje trenutne postavke monitora.

DDC/CI

DDC/CI (Podatkovni kanal zaslona / sučelje s naredbama) omogućuje prilagođavanje parametara monitora (svjetlina, ravnoteža boje itd.) putem softvera na računalu. Ovu značajku možete deaktivirati ako odaberete **Off (Isključeno)**. Omogućite ovu značajku za najbolje korisničko iskustvo i optimalnu izvedbu vašeg monitora.

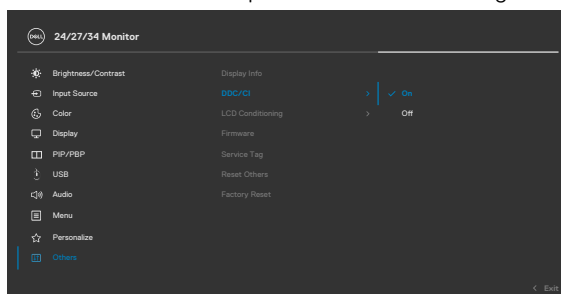

Ikona Izbornici i podizbornici

Opis

LCD Conditioning (LCD poboljšanje)

Pomaže u smanjenju manjih slučajeva zadržavanja slike. Ovisno o stupnju zadržavanja slike, pokretanje programa može potrajati neko vrijeme. Ovu značajku možete aktivirati ako odaberete **On (Uključeno)**.

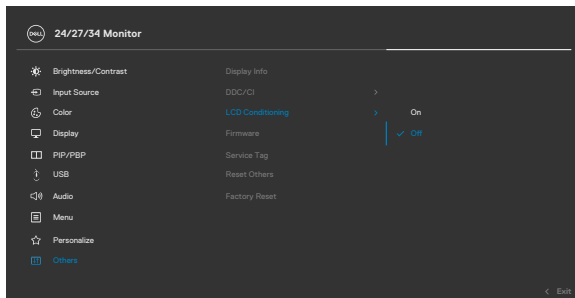

Firmware (Firmver)

Prikazuje verziju firmvera monitora.

Service Tag (Servisna oznaka)

Prikazuje servisnu oznaku. Servisna oznaka je jedinstveni alfanumerički identifikator pomoću kojeg tvrtka Dell može prepoznati specifikacije proizvoda i pristupiti podacima o jamstvu.

NAPOMENA: Servisna oznaka otisnuta je i na naljepnici na stražnjoj strani pokrova.

Reset Other (Poništi ostalo)

Vraća sve postavke u izborniku **Others (Ostalo)** na tvornički zadane vrijednosti.

Factory Reset (Vraćanje na tvorničke postavke)

Vraća sve zadane vrijednosti na tvorničke postavke.



Poruke upozorenja OSD izbornika

Ako monitor ne podržava određeni način razlučivosti, prikazat će se sljedeća poruka:

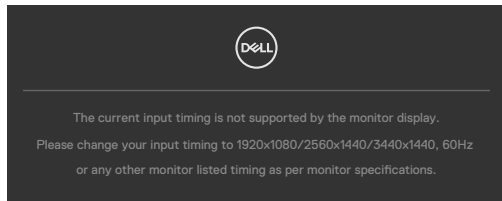

Ovo znači da se monitor ne može sinkronizirati sa signalom koji prima od računala. Pogledajte odjeljak **Podaci monitora** kako biste se upoznali s rasponima horizontalne i vertikalne frekvencije koji se odnose na ovaj monitor. Preporučeni način rada je **1920 x 1080(C2422HE)/2560 x 1440(C2722DE)3440 x 1440(C3422WE)**.

Prije onemogućavanja DDC/CI funkcije prikazat će se sljedeća poruka:

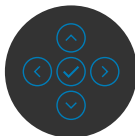
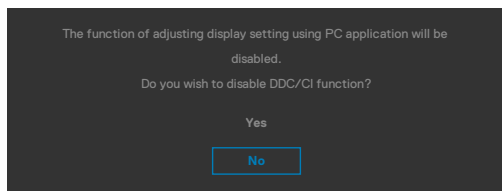

Kada monitor uđe u način uštede energije, prikazat će se sljedeća poruka:

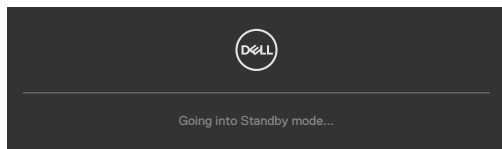

Aktivirajte računalo i pokrenite monitor za pristup **OSD izborniku**.

Ako pritisnete bilo koji drugi gumb osim gumba za napajanje, prikazat će se ova poruka ovisno o odabranom ulazu:

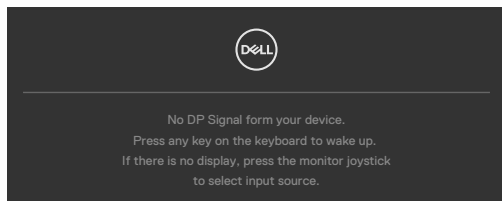

Dok je kabel za DP izmjenični način rada priključen na monitor prikazuje se poruka u sljedećim slučajevima:

- kad je **Auto Select (Automatski odabir) za USB-C 90 W** postavljen na **Prompt for Multiple Inputs (Upit za višestruke ulaze)**.
- Kad je na monitor priključen USB-C kabel.

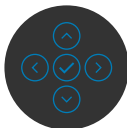
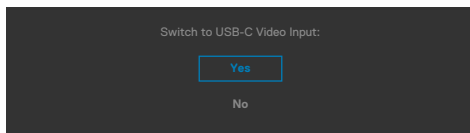

Ako odaberete stavke OSD izbornika Vraćanje na tvorničke postavke unutar značajke Ostalo, prikazat će se sljedeća poruka:

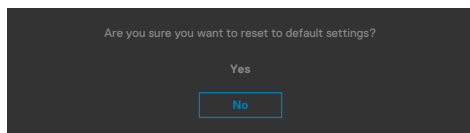

Ako odaberete „Da“ za resetiranje zadanih postavki, prikazat će se sljedeća poruka:

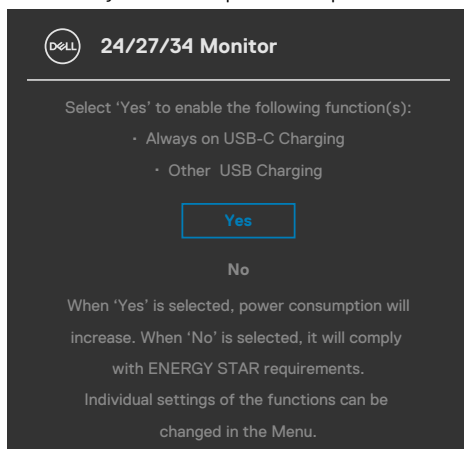

Odaberite OSD stavke za **Isključeno u stanju pripravnosti** u značajci Osobna prilagodba, prikazat će se sljedeća poruka:

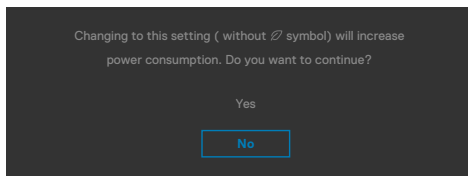

Ako podesite razinu za Svjetlina iznad zadane vrijednosti od 75% , prikazat će se sljedeća poruka:

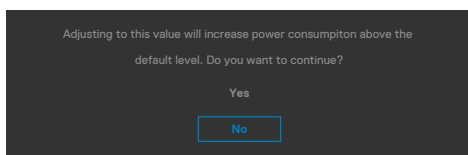

- Kada korisnik odabere „Da“ , samo jednom će se prikazati poruka o napajanju.
- Kada korisnik odabere „Ne“ , opet će se prikazati skočna poruka o napajanju.
- Poruka upozorenja o napajanju opet će se prikazati kada korisnik učini vraćanje na tvorničke postavke u OSD izborniku.



Ako je odabran ulaz USB Type-C / DP / HDMI a odgovarajući kabel nije povezan, prikazat će se sljedeći pomični dijaloški okvir.

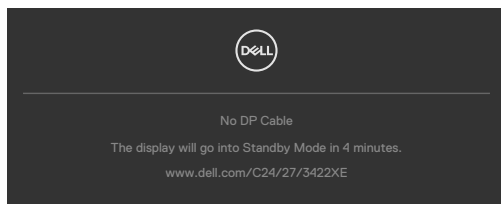

ili

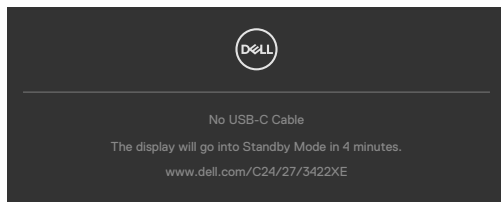

ili

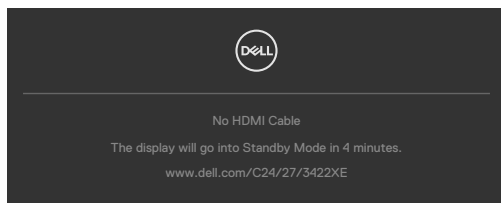

Kad modul web kamere **iskoči**, pojavit će se sljedeća poruka:

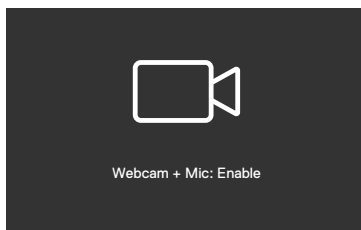

Kad se modul web kamere **povuče (uvučen)**, pojavit će se sljedeća poruka:

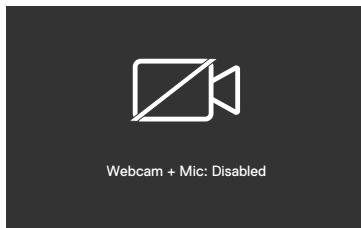

Ako je modul web kamere **povučen (uvučen)** i pritisnete gumb Mute (Bez zvuka), pojavit će se sljedeća poruka:

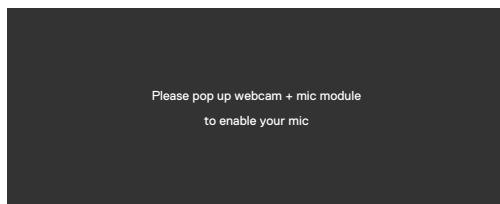

Kad USB odlazni kabel nije povezan i pritisnete gumb **Teams/ Hookswitch/ Mute (Bez zvuka)**, pojavit će se sljedeća poruka:

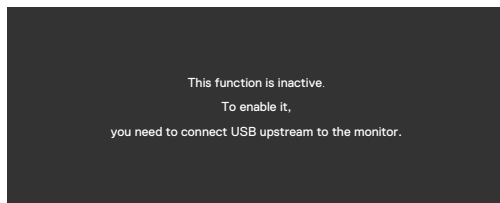

NAPOMENA: Da bi gumbi **Teams/Hookswitch/Volume down (Smanjivanje glasnoće)/ Volume up (Povećavanje glasnoće)/Mute (Bez zvuka)** radile, morate spojiti USB odlazni kabel (Type-A na Type-B ili Type-C na Type-C) s računala na monitor.

Više informacija potražite u odjeljku [Uklanjanje problema](#).



Podešavanje maksimalne razlučivosti

Podešavanje maksimalne razlučivosti za monitor:

U sustavima Windows 7, Windows 8 ili Windows 8.1:

1. Samo za Windows 8 ili Windows 8.1, odaberite Pločica radne površine za prebacivanje na klasičnu radnu površinu. Za operativne sustave Windows Vista i Windows 7 preskočite ovaj korak.
2. Kliknite desnom tipkom na radnu površinu pa kliknite **Screen Resolution (Razlučivost zaslona)**.
3. Kliknite padajući popis **Screen Resolution (Razlučivost zaslona)** i odaberite **1920 x 1080(C2422HE)/2560 x 1440(C2722DE)/3440 x 1440(C3422WE)**.
4. Kliknite **OK (U redu)**.

U sustavu Windows 10:

1. Kliknite desnom tipkom na radnu površinu pa kliknite **Display Settings (Postavke zaslona)**.
2. Kliknite **Advanced display settings (Dodatne postavke prikaza)**.
3. Kliknite padajući popis **Resolution (Razlučivost)** pa odaberite **1920 x 1080(C2422HE)/2560 x 1440(C2722DE)/3440 x 1440(C3422WE)**.
4. Kliknite **Apply (Primijeni)**.

Ako ne vidite **1920 x 1080(C2422HE)/2560 x 1440(C2722DE)/3440 x 1440(C3422WE)** as kao opciju, potrebno je ažurirati upravljački program grafičke kartice. Ovisno o računalu, dovršite jedan od sljedećih postupaka:

Ako imate Dell stolno ili prijenosno računalo:

- Idite na <https://www.dell.com/support>, unesite servisnu oznaku i preuzmite najnoviji upravljački program za vašu grafičku karticu.

Ako ne koristite Dell računalo (prijenosno ili stolno):

- Idite na internetsku stranicu za podršku proizvođača računala i preuzmite najnovije upravljačke programe za grafičku karticu.
- Idite na internetsku stranicu proizvođača grafičke kartice i preuzmite najnovije upravljačke programe za grafičku karticu.



Podešavanje KVM USB sklopke

Ako želite postaviti KVM USB zamjenu kao tipkovnički prečac za monitor:

1. Pritisnite gumb na upravljačkoj palici da pokrenete glavni OSD izbornik.
2. Pomaknite upravljačku palicu da odaberete **Personalize (Osobna prilagodba)**.

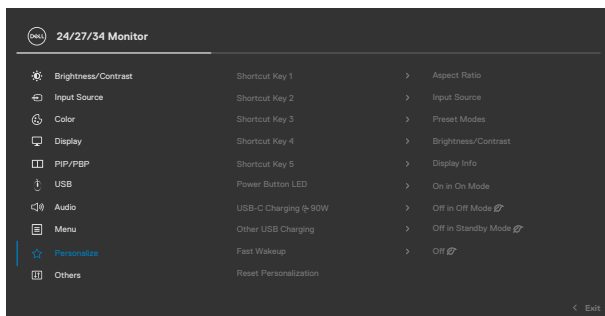

3. Pomaknite upravljačku palicu udesno za aktiviranje označene mogućnosti.
4. Pomaknite upravljačku palicu udesno za aktiviranje opcije **Shortcut Key 1 (Tipkovnički prečac 1)**.
5. Pomaknite upravljačku palicu gore ili dolje da odaberete **USB Switch (Preklopka za odabir USB-a)**.

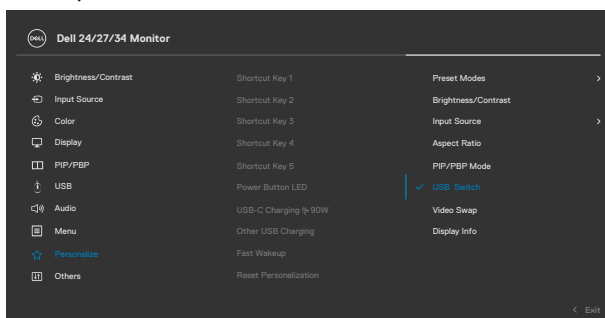

6. Pritisnite upravljačku palicu za potvrdu odabira.

 **NAPOMENA: Funkcija KVM USB Switch radi samo u PBP načinu rada (samo za C3422WE).**



Ovo su ilustracije nekoliko scenarija povezivanja i njihovih postavki izbornika za odabir USB-a, kao što je prikazano u odgovarajućim okvirima u boji.

1. Kad se povezuje **HDMI + USB-B** na računalo 1 i **DP + USB A to C (USB A na C)** na računalo 2:

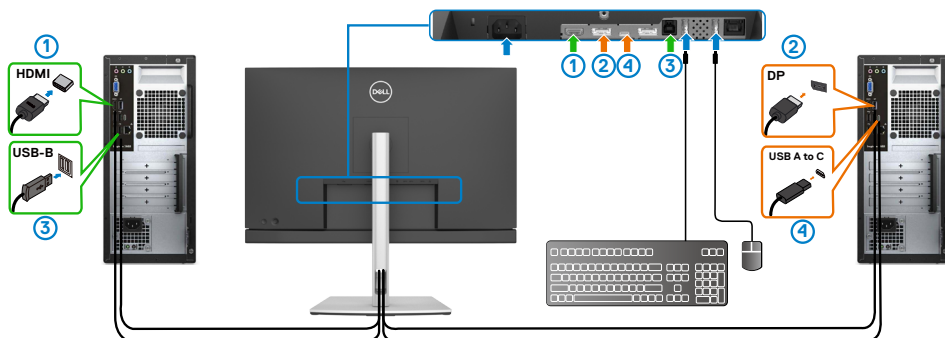

NAPOMENA: USB Type-C veza trenutno podržava samo prijenos podataka.

Pobrinite se da je USB odabir za **HDMI** postavljen na **USB-B** i da je **DP** postavljen na **USB-C** ➔ **90 W**.

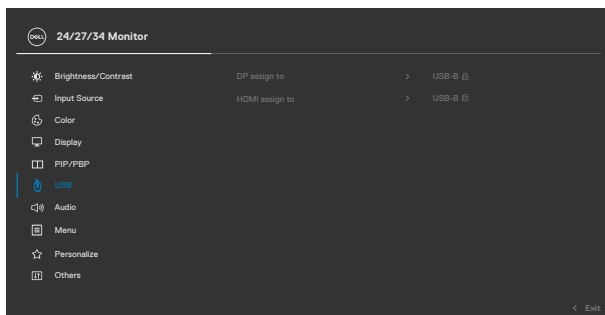

2. Kad se povezuje **HDMI + USB-B** na računalo 1 i **USB Type-C** na računalo 2:

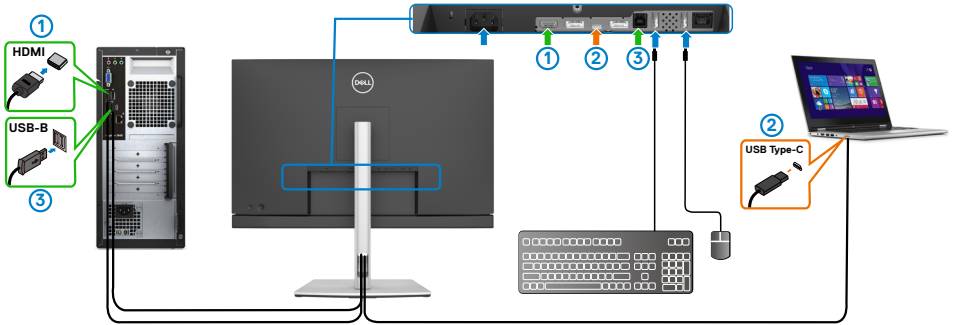

NAPOMENA: USB Type-C priključak trenutno podržava prijenos videa i podataka.

Pazite da **USB odabir** za **HDMI** bude postavljen na **USB-B**.

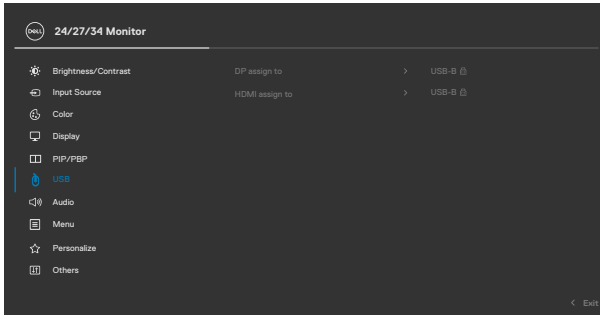

NAPOMENA: Budući da USB Type-C priključak Alternativni način za DisplayPort, nije potrebno postaviti USB odabir za USB Type-C.



NAPOMENA: Kada se spajate na različite ulazne video izvore koji nisu prikazani gore, slijedite istu metodu da biste podesili ispravne postavke za USB Odabir za uparivanje priključaka.



Postavljanje funkcije Auto KVM

Pri podešavanju funkcije Autom KVM za monitor možete slijediti upute u nastavku:

1. Pazite da **PIP/PBP Mode (PBP način rada)** bude **Off (Isključen)**.

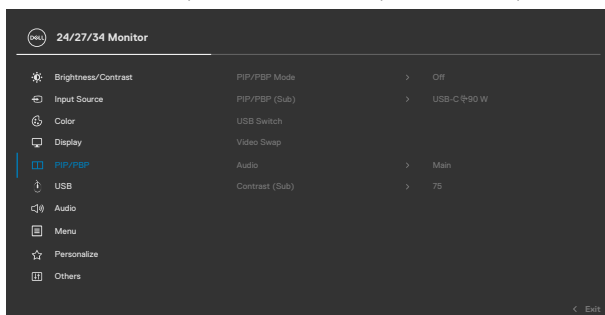

NAPOMENA: Ova PIP/PBP funkcija je samo za C3422WE .

2. Pobrinite se da je postavka **Auto Select (Automatski odabir)** postavljena na **On (Uključeno)** i da je postavka **Auto Select for USB-C (Automatski odabir za USB-C)** postavljena na Yes (Da).

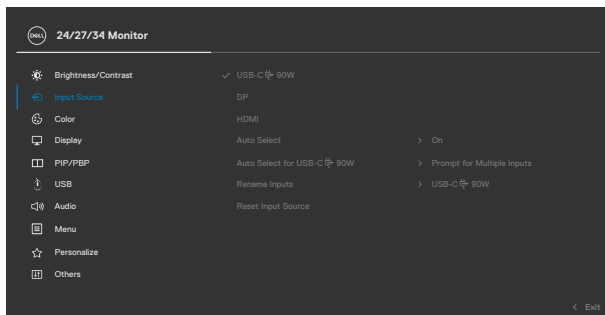

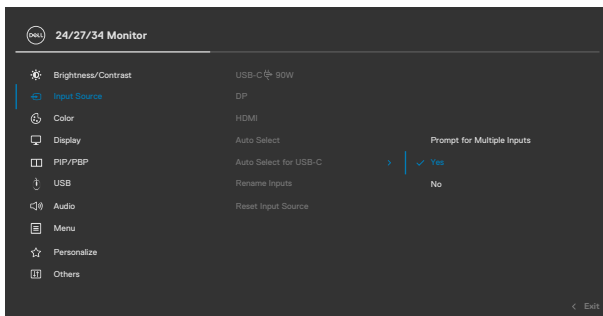

3. Pazite da USB priključci i video ulazi budu sukladno tome upareni.

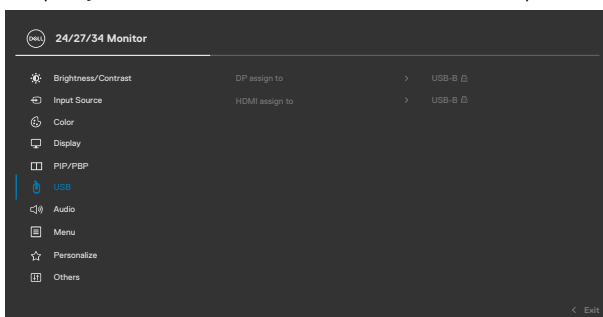

 **NAPOMENA: Za USB Type-C vezu, nije potrebno dodatno postavljanje.**



Postavljanje značajke Windows Hello

U sustavu Windows® 10:

Kliknite Windows start izbornik, kliknite **Settings (Postavke)**.

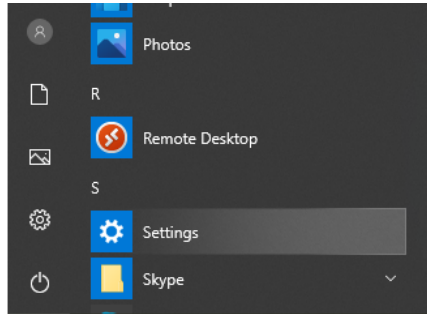

Kliknite **Accounts (Računi)**.

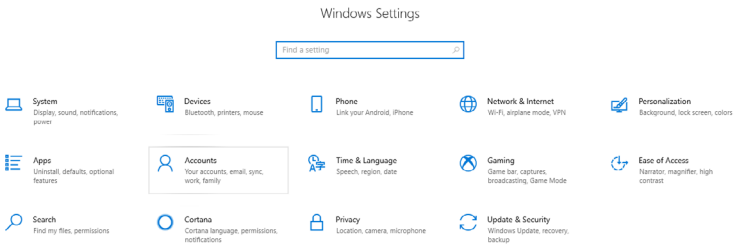

Kliknite **Sign-in options (Mogućnosti prijave)**. Morate postaviti PIN da biste se mogli registrirati na Windows Hello.

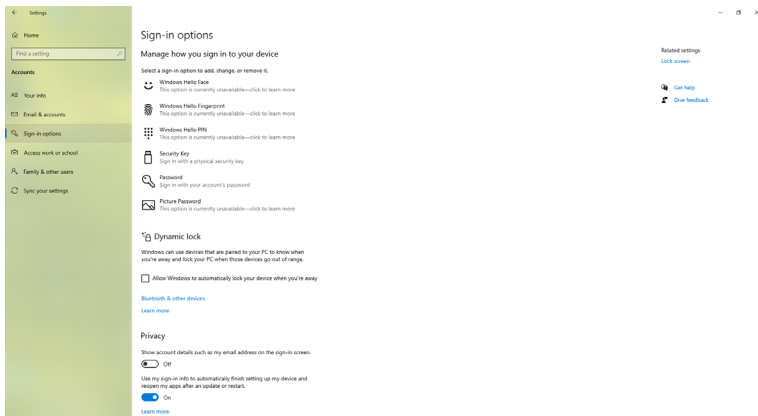

Kliknite **Add (Dodaj)** pod **PIN**, za **Set up a PIN (Postavi PIN)**. Unesite i potvrdite novi PIN, a zatim kliknite **OK (U redu)**.

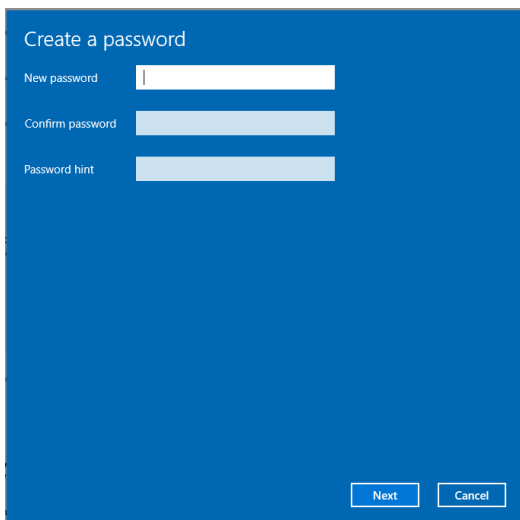

Create a password

New password

Confirm password

Password hint

Next Cancel

Kada ste završili, otključat će se mogućnosti za postavljanje značajke Windows Hello. Kliknite **Set up (Postava)** unutar značajke **Windows Hello**, otvorite za postavljanje **Windows Hello setup (Postava značajke Windows Hello)**.

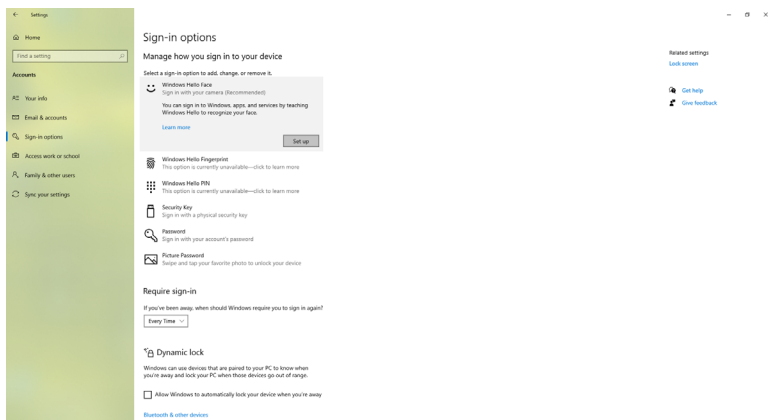

Prikazat će se sljedeća poruka, kliknite **Get started (Početak rada)**.

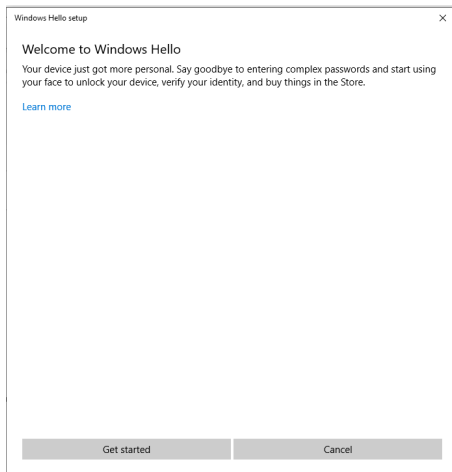

Nastavite gledati izravno u zaslou i postavite se tako da je vaše lice u središtu slike koja se pojavila na zaslou. Web kamera će zatim registrirati vaše lice.

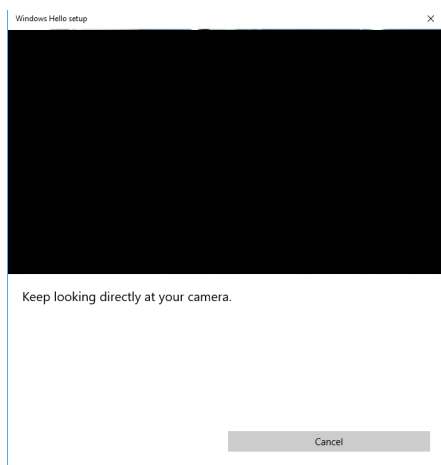

Kad se prikaže sljedeća poruka, kliknite **Close (Zatvori)** da biste zatvorili **Windows Hello setup (Postava značajke Windows Hello)**.

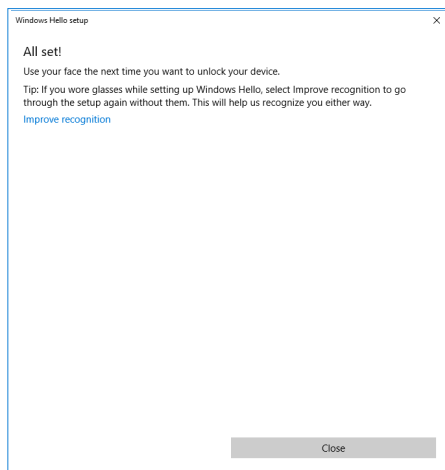

Nakon postavljanja, imate još jednu mogućnost za poboljšavanje prepoznavanja. Po potrebi kliknite **Improve recognition (Poboljšavanje prepoznavanja)**.



Postavljanje web kamere monitora kao zadane postavke

Kada na ovaj monitor povežete prijenosno računalo s ugrađenom kamerom, u sučelju za upravljanje uređajima možete pronaći ugrađenu web kameru prijenosnog računala i web kameru monitora. Obično su u omogućenom stanju, a zadana postavka je uporaba prijenosnog računala s ugrađenom web kamerom.

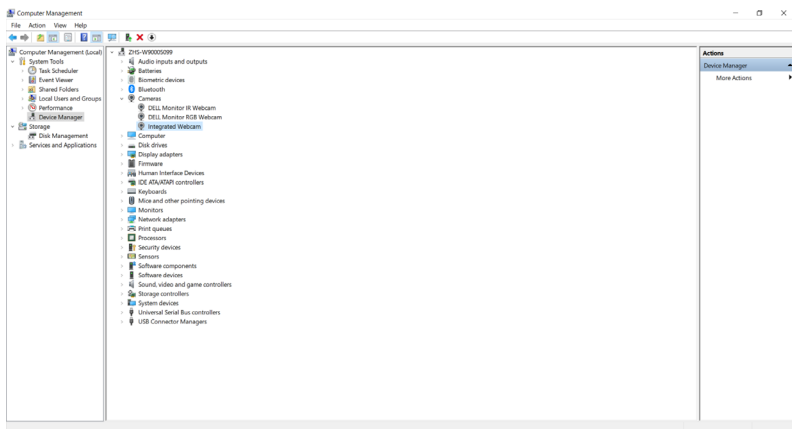

Želite li kao zadanu postavku postaviti web kameru monitora, morate onemogućiti web kameru prijenosnog računala. Za prepoznavanje i onemogućavanje ugrađene web kamere prijenosnog računala, pratite sljedeće upute:

Kliknite desnim klikom **Dell Monitor IR Webcam (IR web kamera Dell monitora)** i kliknite **Properties (Svojstva)** da biste otvorili **Dell Monitor IR Webcam Properties (Svojstva IR web kamere Dell monitora)**.

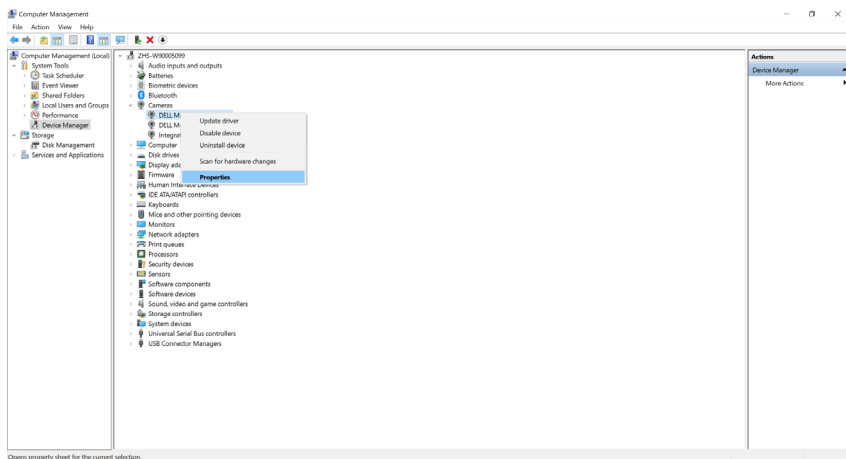

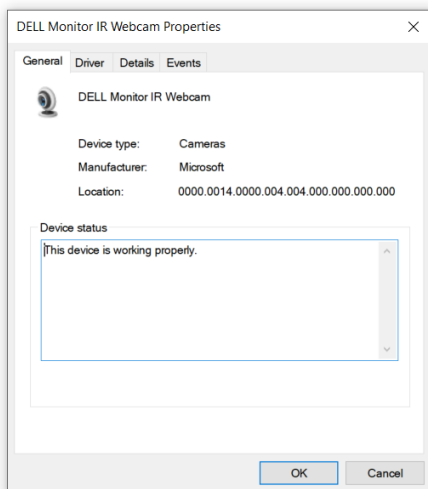

Kliknite **Details > Property (Pojedinstvi > Svojstvo)** i odaberite **Hardware Ids (ID hardvera)**.

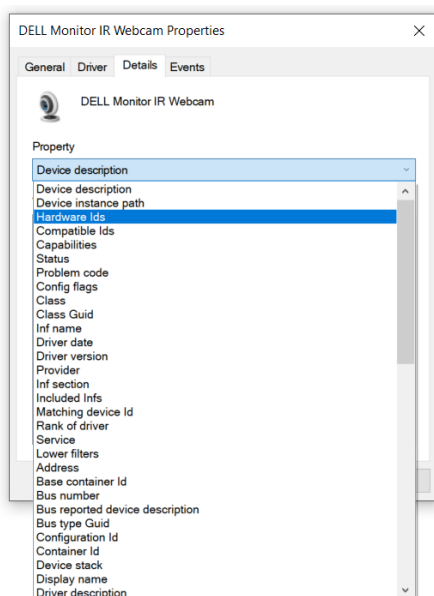

Value (Vrijednost) će prikazati pojedinosti za ID-ove hardvera ove IR web kamere Dell monitora. ID-ovi hardvera ugrađene web kamere prijenosnog računala i web kamere monitora se razlikuju. Za C2422HE/C2722DE/C3422WE, ID-ovi hardvera web kamere monitora će se prikazati prema sljedećem:

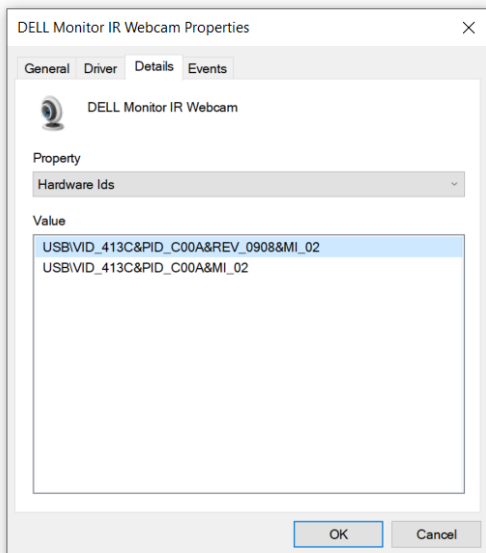

Kliknite desnim klikom web kameru **PC/Notebook (Računala/Prijenosnog računala)** koja ima različiti ID hardvera, a zatim kliknite **Disable (Onemogućiti)**.

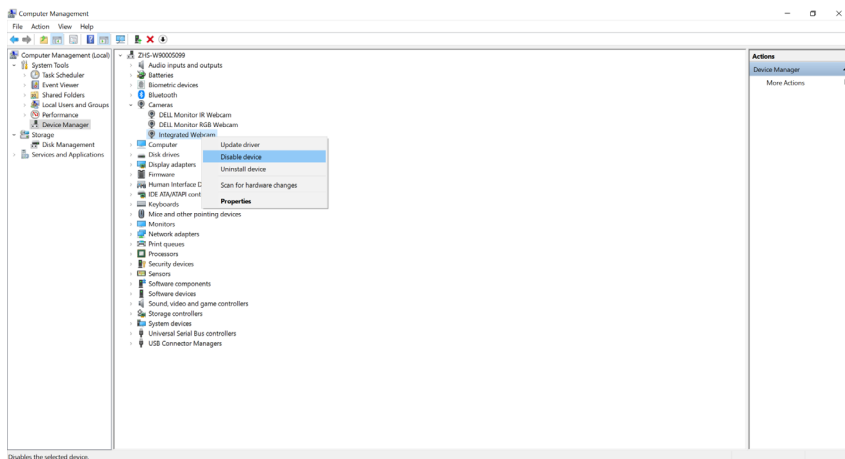

Prikazuje se sljedeća poruka:

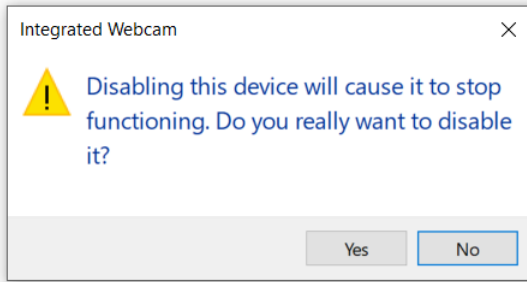

Kliknite Yes (Da). Web kamera prijenosnog računala je sada onemogućena i kao zadana postavka će se koristiti web kamera monitora. Ponovo pokrenite prijenosno računalo.

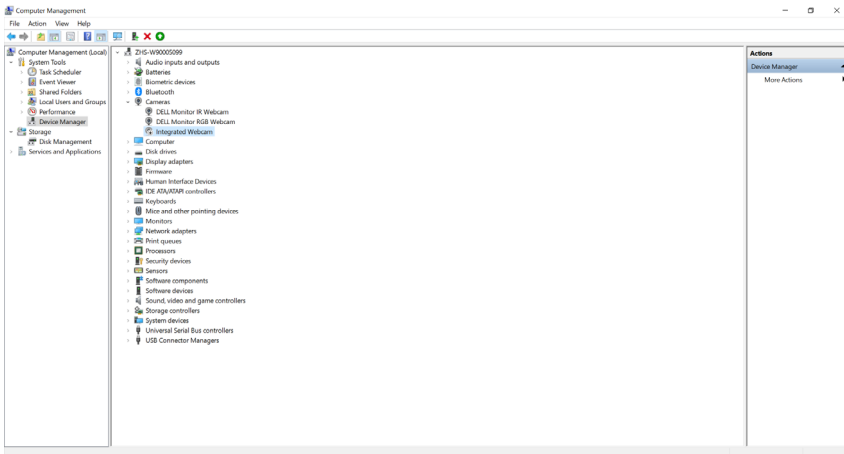

Postavljanje zvučnika monitora kao zadane postavke

Kada računalo poveže više zvučnika, ako želite postaviti zvučnik monitora kao zadanu postavku, slijedite sljedeće upute:

Desnom tipkom miša kliknite Volume (Glasnoća) u području obavijesti Windows programske trake.

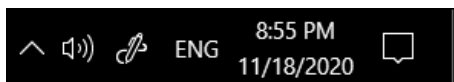

Kliknite **Playback devices (Uređaji za reproduciranje)** za otvaranje sučelja za postavke **Sound (Zvuka)**.

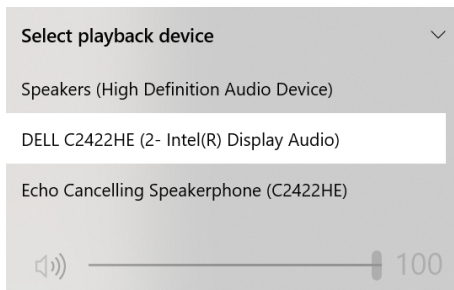

Ako je s monitora na računalo spojen samo HDMI ili DP kabel, samo jedan zvučnik pod nazivom **DELL C2422HE/C2722DE/C3422WE** s monitora će se prikazati u sučelju za postavke **Sound (Zvuka)**.

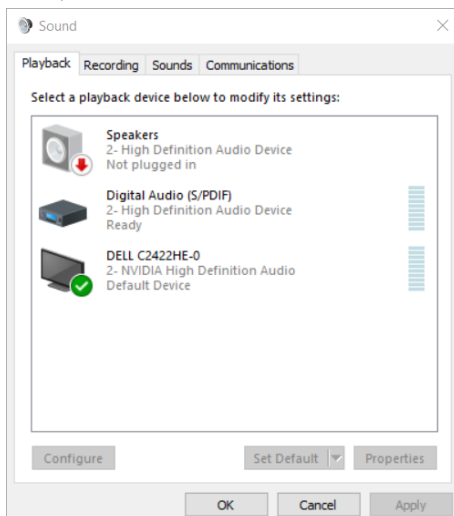

Kliknite **DELL C2422HE/C2722DE/C3422WE**, a zatim kliknite **Set Default (Postavi zadano)**, zvučnik monitora će se koristiti kao zadana postavka.

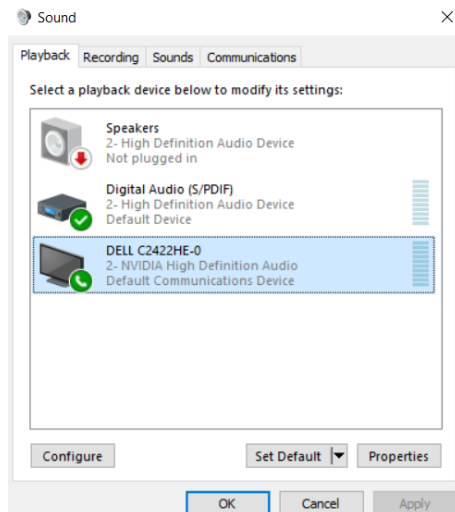

Kliknite **OK (U redu)** za zatvaranje postavke **Sound (Zvuk)**.

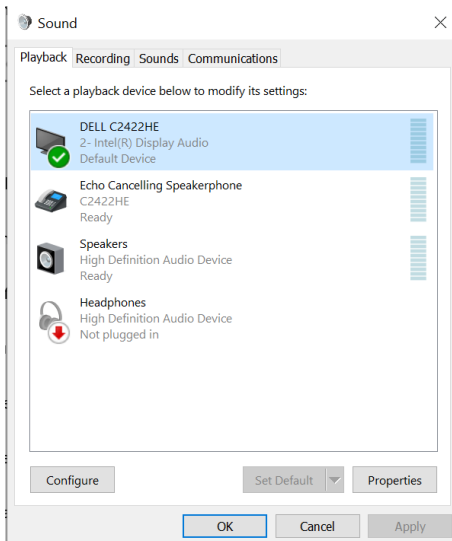

Ako je s monitora na računalo spojen USB kabel i HDMI ili DP kabel, dva audio izvora pod nazivom **DELL C2422HE/C2722DE/C3422WE** i **Echo Cancelling Speakerphone (Zvučnik s poništavanjem šuma) (C2422HE/C2722DE/C3422WE)** s monitora prikazat će se zasebno u sučelju za postavke zvuka. Monitor **C2422HE/C2722DE/C3422WE** prikazat će mogućnosti dva audio izvora koje monitor podržava.

- **Echo Cancelling Speakerphone (Zvučnik s poništavanjem odjeka) (C2422HE/C2722DE/C3422WE)** audio izvor omogućava prijenos zvuka putem USB-a. To je moguće ili putem USB-C na USB-C kabela ili USB-A na USB-B kabela. Budući da se mikrofonski izvor prenosi s monitora natrag u PC putem USB-a, potrebno je to odabrati za VoIP/UC konferencijske aplikacije. Uz taj će odabir raditi i snimanje i reprodukcija zvuka.
- **DELL C2422HE/C2722DE/C3422WE** audio izvor: omogućava prijenos zvuka putem HDMI/DP/DP alternativnog načina. Uz taj će odabir neće biti podrške za mikrofon. Taj odabir prikladan je samo za audio reprodukciju.

Učinkovitost audio reprodukcije ista je za bilo koji od audio izvora. U normalnoj reprodukciji s USB-C na USB-C / USB-A na USB-B i/ili za UC konferencijske aplikacije, preporučuje se zadano odabrati postavku audio izvora **Echo Cancelling Speakerphone (Zvučnik s poništavanjem odjeka) (C2422HE/C2722DE/C3422WE)**.

 **NAPOMENA:** Ako odaberete audio izvor **DELL C2422HE/C2722DE/C3422WE** provjerite je li glasnoća **Echo Cancelling Speakerphone (Zvučnik s poništavanjem odjeka) (C2422HE/C2722DE/C3422WE)** postavljena na srednju ili visoku razinu. U suprotnom maksimalna glasnoća na **DELL C2422HE/C2722DE/C3422WE** može zvučati tiho jer je ograničena glasnoćom **Echo Cancelling Speakerphone (Zvučnik s poništavanjem odjeka) (C2422HE/C2722DE/C3422WE)**. Na primjer, kad je glasnoća **Echo Cancelling Speakerphone (Zvučnik s poništavanjem odjeka) (C2422HE/C2722DE/C3422WE)** postavljena na 50 %, a glasnoća **DELL C2422HE/C2722DE/C3422WE** postavljena na 100 % imat će istu razinu glasnoće zvuka kao i prethodno navedeni.



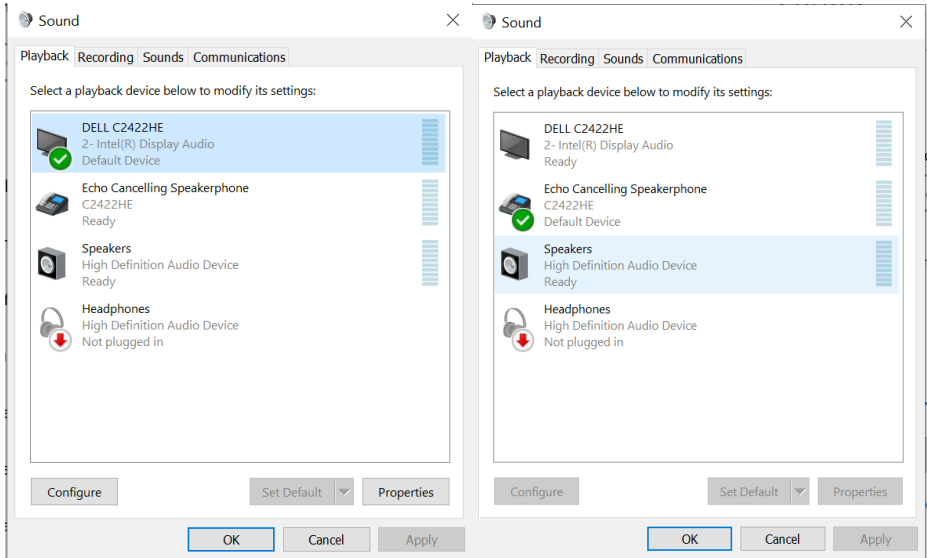

Uklanjanje problema

⚠ UPOZORENJE: Prije izvođenja bilo kojeg postupka u ovom odjeljku slijedite **Sigurnosne upute**.

Samoprovjera

Monitor nudi funkciju samoprovjere koja vam omogućuje provjeru ispravnosti rada. Ako su monitor i računalo propisno povezani, ali zaslon monitora ostane zatamnjen, pokrenite samoprovjeru monitora izvođenjem sljedećeg postupka:

1. Isključite računalo i monitor.
2. Odspojite video kabel sa stražnje strane računala. Ako želite osigurati propisno izvođenje samoprovjere, uklonite sve digitalne i analogne kabele sa stražnje strane računala.
3. Uključite monitor.

Na zaslonu će se prikazati pomični dijaloški okvir (preko crne pozadine) ako monitor ne prepoznaje video signal, a radi ispravno. Za vrijeme načina samotestiranja, LED ostaje bijeli. Također, ovisno o odabranom ulazu, jedan od sljedećih dijaloških okvira će se neprekidno pomicati kroz zaslon.

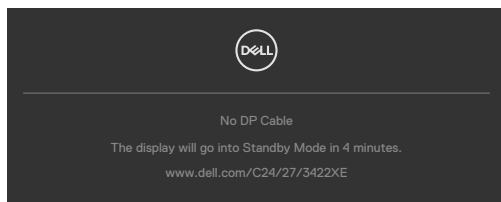

ili

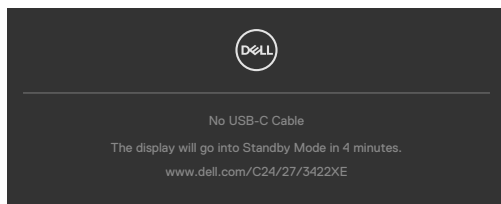

4. Ovaj okvir također se pojavljuje tijekom normalnog rada sustava ako se video kabel odvoji ili ošteti.
 5. Isključite monitor i ponovno povežite video kabel; zatim uključite računalo i monitor.
- Ako monitor ostane zatamnjen nakon prethodnog postupka, provjerite videokontroler i računalo jer monitor radi ispravno.



Ugrađeni alat za dijagnostiku

Monitor sadrži ugrađeni alat za dijagnostiku kojim za sve nepravilnosti u radu zaslona možete utvrditi jesu li nastale zbog inherentnog problema s monitorom ili s računalom i video karticom.

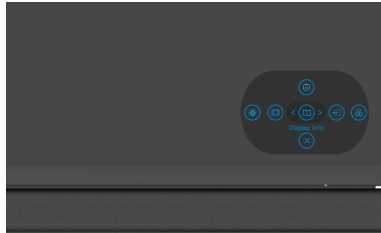

Pokretanje ugrađenog alata za dijagnostiku:

1. Pobrinite se da je zaslon čist (bez čestica prašine na površini zaslona).
2. Pritisnite i četiri sekunde zadržite gumb 5 do prikaza izbornika na zaslonu.
3. Koristeći upravljačku palicu, označite opciju Dijagnostika  i pritiskom gumba na upravljačkoj palici pokrenite dijagnostiku. Prikazat će se sivi zaslon.
4. Provjerite ima li na zaslonu oštećenja ili nepravilnosti.
5. Još jednom pritisnite upravljačku palicu kako bi se prikazao crveni zaslon.
6. Provjerite ima li na zaslonu oštećenja ili nepravilnosti.
7. Ponavljajte korake 5 i 6 tako da se zaslon prikazuje u zelenoj, plavoj, crnoj i bijeloj boji. Zabilježite sve nepravilnosti i oštećenja.

Provjera je gotova kada se pojavi zaslon s tekstom. Za izlaz ponovno pritisnite upravljačku palicu.

Ako ugrađenim alatom za dijagnostiku ne utvrdite nikakve nepravilnosti u radu zaslona, rad monitora je ispravan. Provjerite video karticu i računalo.



Uobičajeni problemi

Sljedeća tablica sadrži opće informacije o općenitim problemima monitora koji se mogu pojaviti i moguća rješenja:

Uobičajeni simptomi	Problem na koji ste naišli	Moguća rješenja
Nema videosignala/ LED napajanje isključeno	Nema slike	<ul style="list-style-type: none">• Uvjerite se da je video kabel koji povezuje monitor i računalo ispravno povezan i osiguran.• Provjerite da li utičnica ispravno radi pomoću bilo koje druge električne opreme.• Pobrinite se da je gumb napajanja potpuno pritisnut.• Pazite da odaberete ispravan ulazni izvor putem izbornika Ulazni izvor.
Nema videosignala/ LED indikator napajanja uključen	Nema slike ili nema svjetline	<ul style="list-style-type: none">• Povećajte naredbe svjetline i kontrasta putem OSD-a.• Odaberite funkciju samoprovjere značajki.• Provjerite da nema savijenih ili slomljenih kontakata u priključku video kabela.• Pokrenite ugrađenu dijagnostiku.• Pazite da odaberete ispravan ulazni izvor putem izbornika Ulazni izvor.
Nedostaju pikseli	LCD zaslon ima točke.	<ul style="list-style-type: none">• Isključite i zatim uključite napajanje.• Piksel koji je trajno isključen je prirodna neispravnost koja se može pojaviti u LCD tehnologiji.• Više informacija o kvaliteti Dell monitora i pravilima u vezi piksela potražite na Dell stranici za podršku na https://www.dell.com/pixelguidelines.
Zaglavljeni pikseli	LCD zaslon ima svijetle točke	<ul style="list-style-type: none">• Isključite i zatim uključite napajanje.• Piksel koji je trajno isključen je prirodna neispravnost koja se može pojaviti u LCD tehnologiji.• Više informacija o kvaliteti Dell monitora i politici piksela potražite na stranici podrške za Dell na https://www.dell.com/pixelguidelines.
Problemi sa svjetlinom	Slika je pretamna ili presvijetla	<ul style="list-style-type: none">• Vratite monitor na tvorničke postavke.• Naredbe prilagodbe svjetline i kontrasta putem OSD-a.
Problemi povezani uz sigurnost	Vidljivi znakovi dima ili iskrenja	<ul style="list-style-type: none">• Nemojte izvoditi nikakve postupke za rješavanje problema.• Odmah se obratite tvrtki Dell.



Uobičajeni simptomi	Problem na koji ste naišli	Moguća rješenja
Povremeni problemi	Monitor malo radi ispravno, malo ne	<ul style="list-style-type: none"> • Provjerite je li video kabel koji povezuje monitor i računalo propisno i čvrsto priključen. • Vratite monitor na tvorničke postavke. • Provedite značajku provjere samotestiranja monitora kako biste utvrdili javlja li se povremeni problem u načinu samotestiranja.
Nedostaje boja	Slika kojoj nedostaje boja	<ul style="list-style-type: none"> • Provedite samoprovjeru monitora. • Provjerite je li video kabel koji povezuje monitor i računalo propisno i čvrsto priključen. • Provjerite da nema savijenih ili slomljenih kontakata u priključku video kabela.
Pogrešna boja	Boja slike nije dobra	<ul style="list-style-type: none"> • Promijenite postavke Unaprijed postavljene načini u OSD izborniku Boje, ovisno o aplikaciji. • Prilagodite vrijednost R/G/B u odjeljku Prilagođena boja u postavkama OSD izbornika Boje. • Promijenite Format ulazne boje na PC RGB ili YPbPr u OSD izborniku Boje. • Pokrenite ugrađenu dijagnostiku.
Zadržavanje slike sa statične slike lijevo na monitoru dugo vremensko razdoblje	Blijeda sjena od statične slike pojavljuje se na zaslonu	<ul style="list-style-type: none"> • Podesite zaslon da se isključi nakon nekoliko minuta neaktivnosti zaslona. Ovo se može podesiti u postavci Windows mogućnosti napajanja ili u Mac štednja energije. • Ili koristite dinamički promjenjiv čuvar zaslona.
Mikrofon/web kamera ne radi	<ul style="list-style-type: none"> • Modul web kamere ne iskače • USB kabel nije ukopčan ili nije odabran pravilan USB izvor • Mikrofon/web kamera monitora nisu postavljene kao zadani uređaj 	<ul style="list-style-type: none"> • Iskakanje modula web kamere. • Priključite USB kabel (Type-A na Type-B ili Type-C na Type-C), a ako spojite i USB-B priključak i USB-C priključak, prebacite USB izvor u OSD izborniku. • Odaberite mikrofon/web kameru monitora kao zadanu postavku na računalo.



Problemi karakteristični za proizvod

Problem	Problem na koji ste naišli	Moguća rješenja
Slika na zaslonu je premala	Slika je centrirana na zaslonu ali ne pokriva cijelo područje prikaza	<ul style="list-style-type: none">· Provjerite postavku Format slike u OSD izborniku Zaslon.· Vratite monitor na tvorničke postavke.
Nije moguće podesiti monitor kontrolama palice na stražnjoj monitora kako biste	OSD se ne pojavljuje na zaslonu	<ul style="list-style-type: none">· Isključite monitor, iskopčajte kabel napajanja monitora, ponovno ga ukopčajte i zatim uključite monitor.
Nema ulaznog signala kad su pritisnuti korisnički upravljački elementi	Nema slike, LED svjetlo je bijelo	<ul style="list-style-type: none">· Provjerite izvor signala. Pobrinite se da računalo ne bude u štednom načinu rada pomicanjem miša ili pritiskanjem bilo koje tipke na tipkovnici.· Provjerite je li signalni kabel propisno ukopčan. Ponovno ukopčajte signalni kabel ako je potrebno.· Vratite računalo ili video player na početne postavke.
Slika ne popunjava cijeli zaslon.	Slika ne može ispuniti visinu ili širinu zaslona	<ul style="list-style-type: none">· Zbog različitih video formata (formata slike) DVD medija, monitor može prikazati puni zaslon.· Pokrenite ugrađenu dijagnostiku.
Nema slike kad se koristi DP veza na računalo	Crni zaslon	<ul style="list-style-type: none">· Provjerite za koji DP standard (C2422HE/ C3422WE:DP 1.1a ili DP 1.2)(C2722DE:DP 1.1a ili DP 1.4) je vaša grafička kartica certificirana. Preuzmite i instalirajte najnoviji upravljački program za grafičku karticu.· Neke DP 1.1a grafičke kartice ne podržavaju DP 1.2(C2422HE/ C3422WE), DP1.4(C2722DE) monitore. Uđite u OSD izbornik, u odabir ulaznog izvora, pritisnite i 8 sekundi zadržite tipku upravljačke palice za odabir DP kako biste postavku monitora promijenili s DP 1.2 na DP 1.1a, DP 1.4 na DP 1.1a



Problem	Problem na koji ste naišli	Moguća rješenja
Nema slike kada se koristi USB Type-C priključak sa stolnim, prijenosnim računalom itd	Crni zaslon	<ul style="list-style-type: none"> · Provjerite podržava li sučelje uređaja USB Type-C izmjenični način DP-a. · Provjerite je li za uređaj potrebno više od 90 W snage za napajanje. · Sučelje uređaja USB Type-C ne podržava izmjenični način DP-a. · Postavite Windows u način rada Projekcija. · Provjerite da USB Type-C kabel nije oštećen.
Nije moguće punjenje priključivanjem USB Type-C na računalo, prijenosno računalo i slično	Nema punjenja	<ul style="list-style-type: none"> · Provjerite podržava li uređaj jedan od načina punjenja 5 V / 9 V / 15 V / 20 V. · Provjerite je li za prijenosno računalo potreban > 90 W adapter napajanja. · Ako je za prijenosno računalo potreban > 90 W adapter napajanja, neće raditi punjenje putem USB-C priključka. · Provjerite koristite li samo odobreni adapter Dell ili adapter koji dolazi s proizvodom. · Provjerite da USB Type-C kabel nije oštećen.
Isprekidano punjenje prilikom priključivanja USB Type-C na računalo, prijenosno računalo i slično	Isprekidano punjenje	<ul style="list-style-type: none"> · Provjerite je li maksimalna potrošnja uređaja veća od 90 W. · Provjerite koristite li samo odobreni adapter Dell ili adapter koji dolazi s proizvodom. · Provjerite da USB Type-C kabel nije oštećen.
Nema slike kada se koristi USB Type-C MST	Crni zaslon ili 2. DUT nije primarni način rada	<ul style="list-style-type: none"> · USB Type-C ulaz, otvorite OSD izbornik, u opciji Display Info (Podaci o zaslonu) provjerite je li Link Rate (Brzina veze) HBR2 ili HBR3, ako je Link Rate (Brzina veze) HBR2, predlažemo da koristite USB Type-C na DP kabel kako bi se uključio MST.
Nema mrežne veze	Mreža je pala ili je u prekidu	<ul style="list-style-type: none"> · provjerite je li na OSD izborniku odabran prioritet podataka Nemojte uključivati/isključivati gumb napajanja kada je mreža spojena, gumb napajanja treba biti stalno uključen.



Problem	Problem na koji ste naišli	Moguća rješenja
LAN priključak ne funkcionira	Problem s postavkom OS-a ili vezom kabela	<ul style="list-style-type: none"> • Osigurajte da su na računalu instalirani najnoviji BIOS i upravljački programi. • Osigurajte da je u Windows upravitelju uređaja instaliran RealTek Gigabit Ethernet kontroler. • Ako BIOS postava ima mogućnost LAN/GBE Omogućeno/Onemogućeno, pobrinite se da je postavljena na Omogućeno. • Pobrinite se da Ethernet kabel bude čvrsto spojen na monitor i koncentrador/usmjerivač/vatrozid. • Provjerite LED statusa Ethernet kabela da biste potvrdili povezivost. Ako LED ne svijetli, ponovno priključite oba kraja Ethernet kabela. • Prvo isključite računalo i iskopčajte kabel vrste C i kabel napajanja monitora. Zatim uključite računalo, ukopčajte kabel napajanja monitora i kabel vrste C.
Gumbi monitora (Mute (Isključivanje zvuka)/ Volume down (Smanjivanje glasnoće) / Volume up (Povećavanje glasnoće) / Hookswitch (Sklopka za prekid poziva)) ne rade s aplikacijom Microsoft Teams®	Gumbi monitora (Mute (Isključivanje zvuka) / Volume down (Smanjivanje glasnoće) / Volume up (Povećavanje glasnoće) / Hookswitch (Sklopka za prekid poziva)) ne rade s aplikacijom Microsoft Teams® na sustavu Chrome OS / Ubuntu	<p>Aplikaciju Microsoft Teams® koristite za izvođenje zadataka u nastavku:</p> <ul style="list-style-type: none"> • Ikona poziva za prihvaćanje / prekid poziva • Prilagođavanje glasnoće smanjivanjem / povećavanjem • Uključivanje / isključivanje mikrofona • Uključivanje / isključivanje kamere



Problem	Problem na koji ste naišli	Moguća rješenja
Snimanje videozapisa ne radi	Aplikacija za snimanje videozapisa ne radi sa sustavom Win 7	<ul style="list-style-type: none"> · Windows 7 nije podržan · Prijedite na Windows 10
Naglavni komplet s mikrofonom (kombinirani priključak 3,5 mm) ne radi s gumbom za isključivanje / uključivanje zvuka monitora	Naglavni komplet s mikrofonom (kombinirani priključak 3,5 mm) ne radi s gumbom za isključivanje / uključivanje zvuka monitora kad je modul kamere povučen (uvučen)	<ul style="list-style-type: none"> · Koristite ikonu mikrofona UC aplikacije (primjerice Microsoft Teams, Skype for Business, Zoom, itd.) za isključivanje / uključivanje zvuka
Kad pritisnete gumb Volume down (Smanjivanje glasnoće) / Volume up (Povećavanje glasnoće) ili gumb Mute (Isključivanje zvuka), LED ne trepće	Kad pritisnete gumb Volume down (Smanjivanje glasnoće) / Volume up (Povećavanje glasnoće) ili gumb Mute (Isključivanje zvuka), LED ne trepće kad je povezan samo HDMI ili DP	Priključite USB- A na USB- B kabel
Web-kamera ili mikrofoni ne rade	Web-kamera ili mikrofoni ne rade kad su povezani samo na HDMI ili DP	Priključite USB- A na USB- B kabel



Problem	Problem na koji ste naišli	Moguća rješenja
Ethernet priključak (RJ45) ne može se povezati na internet	Ethernet priključak (RJ45) ne može se povezati na internet na Win 10	Promijenite postavku LAN Controller Power Saving (Ušteda energije LAN kontrolera) s Enable (Omogućeno) na Disable (Onemogućeno)
Mikrofon ne radi ili nije detektiran	Mikrofon ne radi ili nije detektiran u aplikaciji Voice recorder (Snimač glasa) s platformom Intel Gen 11 CPU (Tiger Lake)	<ul style="list-style-type: none"> Onemogućite značajku Intel Smart Sound Technology (Intel tehnologija pametnog zvuka) za USB Audio upravljački program u Upravitelju uređaja i ponovno pokrenite računalo Ili za monitor C2422HE/C2722DE/C3422WE možete preuzeti firmver verziju M2T104/M3T104/M2T104 ili višu. Otvorite https://www.dell.com/support
Iz snimljenog videozapisa se ne čuje zvuk	Iz snimljenog videozapisa se ne čuje zvuk s platformom Intel Gen 11 CPU (Tiger Lake)	<ul style="list-style-type: none"> Onemogućite značajku Intel Smart Sound Technology (Intel tehnologija pametnog zvuka) za USB Audio upravljački program u Upravitelju uređaja i ponovno pokrenite računalo Ili za monitor C2422HE/C2722DE/C3422WE možete preuzeti firmver verziju M2T104/M3T104/M2T104 ili višu. Otvorite https://www.dell.com/support
Kad pritisnete gumb Volume down (Smanjivanje glasnoće) / Volume up (Povećavanje glasnoće), odziv trake za glasnoću OSD izbornika zaostaje / kasni	Kad pritisnete gumb Volume down (Smanjivanje glasnoće) / Volume up (Povećavanje glasnoće), odziv trake za glasnoću OSD izbornika zaostaje/kasni s monitorom povezanim na platformu Intel Gen 11 CPU (Tiger Lake)	<ul style="list-style-type: none"> Onemogućite značajku Intel Smart Sound Technology (Intel tehnologija pametnog zvuka) za USB Audio upravljački program u Upravitelju uređaja i ponovno pokrenite računalo Ili za monitor C2422HE/C2722DE/C3422WE možete preuzeti firmver verziju M2T104/M3T104/M2T104 ili višu. Otvorite https://www.dell.com/support



Problem	Problem na koji ste naišli	Moguća rješenja
Iz zvučnika ne izlazi zvuk	Iz zvučnika ne izlazi zvuk dok reproducirate audio/ videozapis na sustavu	<ul style="list-style-type: none"> • Provjerite jeste li na svojem sustavu postavili zadani uređaj za reprodukciju kao na primjer Echo Cancelling Speakerphone (Zvučnik s poništavanjem odjeka) (C2422HE/ C2722DE/C3422WE) ili DELL C2422HE/ C2722DE/C3422WE. • Isključite monitor, odvojite kabel za napajanje monitora, ponovno ga priključite, a zatim ponovno uključite monitor. • Vratite monitor na tvorničke postavke.
Glasnoća zvučnika je mala/ zvukovi su tihi	Glasnoća zvučnika je mala/ zvukovi su tihi kad je u sučelju postavki zvuka za zvučnik odabran DELL C2422HE/ C2722DE/ C3422WE	<ul style="list-style-type: none"> • Povećajte glasnoću zvučnika DELL C2422HE/ C2722DE/C3422WE na maksimum na sučelju postavki zvuka • Pritisnite tipku za povećanje glasnoće kako biste povećali glasnoću zvučnika DELL C2422HE/ C2722DE/C3422WE
Web-kamera nije otkrivena	Web-kamera nije otkrivena u Upravitelju uređaja sustava Windows	<ul style="list-style-type: none"> • Provjerite je li modul web-kamere iskočio. • Provjerite je li USB kabel prema računalu pravilno priključen između monitora i računala ili prijenosnog računala. • Ponovno priključite USB kabel prema računalu na računalo ili prijenosno računalo.
Web-kameru nije moguće priključiti / web-kamera odvojena	Nije moguće otkriti kameru monitora / Nije moguće vratiti se ponovno na korištenje kamere računala	<ul style="list-style-type: none"> • Vratite monitor na tvorničke postavke. • Isključite monitor, odvojite kabel za napajanje monitora, ponovno ga priključite, a zatim ponovno uključite monitor. • Ponovno odaberite kameru monitora na postavkama Kamera / Videozapis svoje UC konferencijske aplikacije.



Problem	Problem na koji ste naišli	Moguća rješenja
Mikrofon je utišan	Mikrofon je utišan u Upravitelju uređaja sustava Windows	<ul style="list-style-type: none"> • Provjerite je li modul web-kamere i mikrofona iskočio. • Provjerite je li USB kabel prema računalu pravilno priključen između monitora i računala ili prijenosnog računala. • Ponovno priključite USB kabel prema računalu na računalo ili prijenosno računalo. • Provjerite je li mikrofon na monitoru omogućen/nije utišan. Ako LED indikator utišanog mikrofona stalno svijetli crveno (što znači da je mikrofon utišan), pritisnite tipku mikrofona kako biste ponovno uključili zvuk mikrofona. • Provjerite je li mikrofon monitora odabran i omogućen/nije utišan u postavkama UC aplikacije.
Glasnoća mikrofona je mala/ zvukovi su tihi	Glasnoća mikrofona je mala/ zvukovi su tihi za drugog sudionika tijekom audio/ video-poziva	<ul style="list-style-type: none"> • Provjerite je li modul web-kamere iskočio. LED indikator gumba za utišavanje zvuka isključit će se (što znači da je zvuk mikrofona uključen). • Promijenite razdaljinu korisnika do mikrofona. Korisnik treba izbjegavati sjedenje predaleko od mikrofona. Optimalna razdaljina između korisnika i mikrofona je 70 cm. • Provjerite je li odabran mikrofon monitora i je li omogućen/nije utišan u postavkama UC aplikacije. • Povećajte glasnoću mikrofona u sučelju postavki zvuka na strani računala / u UC aplikaciji.
Prednje tipke ne rade	Kad pritisnete tipke koje se nalaze na zvučniku, nema odziva iz UC aplikacije	<ul style="list-style-type: none"> • Provjerite je li USB kabel prema računalu (Type-A na Type-B ili Type-C na Type-C) priključen s računala na monitor. • Provjerite je li modul web-kamere iskočio. • Za neke UC platforme / aplikacije, funkcija utišavanja zvuka radi pritiskanjem gumba za utišavanje zvuka, ali ikona za utišavanje zvuka na UC platformi nije sinkronizirana (ikona prikazuje uključeni zvuk). Za više informacija pogledajte Popis kompatibilnosti platforme objedinjenih komunikacija (UC).



Problem	Problem na koji ste naišli	Moguća rješenja
Slika s web-kamere izgleda kao preeksponirana	Slika s web-kamere prikazuje preeksponiranu pozadinu	<ul style="list-style-type: none"> Prilagodite uvjete rasvjete okoline. Osigurajte dobru rasvjetu okoline u kojoj se nalazi monitor, poželjno sa stropnom rasvjetom. Korisnik treba izbjegavati prigušeno svjetlo / tamnu pozadinu. Korisnik treba izbjegavati položaj s licem okrenutim prema prozoru kroz koji prodire jarko sunčevo svjetlo. Ili za monitor C2422HE/C2722DE/C3422WE možete preuzeti firmver verziju M2T105/M3T105/M2T105 ili višu što poboljšava značajku automatske ekspozicije (AE) web-kamere. Otvorite https://www.dell.com/support.
Slika s web-kamere izgleda zrnato/ tamna je	Slika s web-kamere prikazuje se zrnato/ tamna je	<ul style="list-style-type: none"> Prilagodite uvjete rasvjete okoline. Osigurajte dobru rasvjetu okoline u kojoj se nalazi monitor, poželjno sa stropnom rasvjetom. Korisnik treba izbjegavati prigušeno svjetlo okoline.
Slika s web-kamere izgleda mutno	Slika s web-kamere izgleda mutno / nije jasna.	<ul style="list-style-type: none"> Uklonite prozirnu zaštitnu foliju koja je izvorno nalijepljena na prednji dio web-kamere. Ako je zaštitna folija već uklonjena, čistom i lagano navlaženom krpom obrišite površinu prednje web-kamere. Promijenite razdaljinu između korisnika i kamere. Korisnik treba izbjegavati sjedenje predaleko od kamere. Optimalna razdaljina između korisnika i kamere je 70 cm.



Specifični problemi aplikacija Microsoft® Teams® / Skype for Business®

Karakteristični simptomi	Problem na koji ste naišli	Moguća rješenja
Tipka Teams ne radi	Kratki pritisak na tipku Teams ne pokreće aplikaciju Teams na radnoj površini	<ul style="list-style-type: none">· Provjerite je li USB kabel prema računalu (Type-A na Type-B ili Type-C na Type-C) priključen s računala na monitor.· Provjerite radi li aplikacija Teams u pozadini i jeste li prijavljeni. LED indikator tipke Teams stalno će svijetliti u bijeloj boji.· Provjerite je li račun / postavka aplikacije Teams u načinu rada „Samo Teams“. Administrator klijenta mora omogućiti račun za način rada „Samo Teams“.· Tipka Teams radit će samo kad aplikacija Teams radi u načinu rada „Samo Teams“. Postavke se mogu razlikovati u korporativnoj okolini i prouzročiti nemogućnost rada tipke Teams na monitoru. Provjerite kod administratora sustava.
Tipka Hookswitch ne radi	Kratki pritisak na tipku Hookswitch ne odgovara na pozive	<ul style="list-style-type: none">· Provjerite je li USB kabel prema računalu (Type-A na Type-B ili Type-C na Type-C) priključen s računala na monitor.· Provjerite je li račun / postavka aplikacije Teams u načinu rada „Samo Teams“. Administrator klijenta mora omogućiti račun za način rada „Samo Teams“.
Gumb Mute ne radi	Pritisak na gumb Mute ne utišava mikrofoni ponovno uključuje zvuk mikrofona	<ul style="list-style-type: none">· Provjerite je li USB kabel prema računalu (Type-A na Type-B ili Type-C na Type-C) priključen s računala na monitor.· Provjerite je li modul web-kamere iskočio. LED indikator gumba za utišavanje zvuka isključit će se (što znači da je zvuk mikrofona uključen).· Provjerite je li račun / postavka aplikacije Teams u načinu rada „Samo Teams“. Administrator klijenta mora omogućiti račun za način rada „Samo Teams“.



Nema slike s web-kamere	Nema slike s web-kamere dok se koristi Skype for Business (SfB)	<ul style="list-style-type: none">· Provjerite je li modul web-kamere iskočio.· Za postavku uređaja za Skype Video odaberite „DELL monitor RGB web-kamera“.
Web-kamera je zauzeta	Web-kamera je zauzeta i ne može se koristiti	<ul style="list-style-type: none">· Provjerite je li modul web-kamere iskočio.· Izbjegavajte istodobno korištenje više konferencijskih softvera. Dok koristite „konferencijski softver A“, zatvorite drugi „konferencijski softver B“.



Karakteristični problemi s univerzalnom serijskom sabirnicom (USB)

Karakteristični simptomi	Problem na koji ste naišli	Moguća rješenja
USB sučelje ne radi	USB periferni uređaji ne rade	<ul style="list-style-type: none">• Provjerite je li zaslon uključen.• Ponovno priključite kabel za odlazni prijenos na računalo.• Ponovno povežite USB periferne uređaje (dolazni konektor).• Isključite monitor i zatim ga opet uključite.• Ponovno pokrenite računalo.• Određeni USB uređaji, poput prijenosnih tvrdih pogona, zahtijevaju izvor jačeg napajanja; spojite pogon izravno u računalo.
Sučelje super speed USB 3.0 je sporo.	Vanjski uređaji SuperSpeed USB 3.0 rade sporo ili ne rade uopće	<ul style="list-style-type: none">• Provjerite je li računalo usklađeno za USB 3.0.• Neka računala imaju priključke USB 3.0, USB 2.0 i USB 1.1. Pazite da koristite propisani USB priključak.• Ponovno priključite kabel za odlazni prijenos na računalo.• Ponovno povežite USB periferne uređaje (dolazni konektor).• Ponovno pokrenite računalo.
Bežični USB vanjski uređaji prestaju raditi kada se USB 3.0 uređaj ukopča	Bežični USB vanjski uređaji sporo reagiraju ili rade samo ako se udaljenost između njih i prijemnika smanji	<ul style="list-style-type: none">• Povećajte udaljenost između USB 3.0 vanjskih uređaja i bežičnog USB prijemnika.• Postavite bežični USB prijemnik što je bliže moguće bežičnim USB vanjskim uređajima.• Koristite USB produžni kabel za postavljanje bežičnog USB prijemnika što je dalje moguće od USB 3.0 priključka.
USB ne radi	Nema USB funkcionalnosti	Pogledajte tablicu za Uparivanje ulaznih izvora i USB-a



Dodatak

FCC napomene (samo za SAD) i druge regulativne informacije

Za FCC obavijesti i druge informacije o propisima, pogledajte internetsku stranicu s informacijama o usklađenosti s propisima https://www.dell.com/regulatory_compliance.

Kontaktiranje tvrtke Dell

Za kupce u Sjedinjenim Državama, nazovite 800-WWW-DELL (800-999-3355)

 **NAPOMENA: Ako nemate aktivnu internetsku vezu, kontaktne informacije možete naći na računu kojeg ste dobili prilikom kupnje proizvoda, popisu pakiranih proizvoda, računu ili katalogu proizvoda tvrtke Dell.**

Dell raspolaže s nekoliko internetskih i telefonskih službi i servisnih centara. Njihova dostupnost ovisi o državi i proizvodu, a neke usluge možda neće biti dostupne u vašem području.

Dobivanje internetskog sadržaja za podršku monitora:

Posjetite <https://www.dell.com/support/monitors>.

Ako se želite obratiti tvrtki Dell u vezi prodaje, tehničke podrške ili problema oko korisničke podrške:

1. Idite na <https://www.dell.com/support>.
2. Potvrdite vašu državu ili regiju u padajućem izborniku Odaberite državu/regiju s padajućim popisom u donjem desnom dijelu stranice.
3. Kliknite Kontaktirajte nas pokraj padajućeg popisa s državama.
4. Odaberite odgovarajuću poveznicu za uslugu ili podršku na temelju vaših potreba.
5. Odaberite način kontaktiranja tvrtke Dell koji vam najviše odgovara.

EU baza proizvoda za list s podacima o uštedi energije i o proizvodu

C2422HE: <https://eprel.ec.europa.eu/qr/394427>

C2422HE WOST: <https://eprel.ec.europa.eu/qr/420518>

C2722DE: <https://eprel.ec.europa.eu/qr/394149>

C3422WE: <https://eprel.ec.europa.eu/qr/402022>

