



Dell C2422HE
Dell C2722DE
Dell C3422WE Curved
Монитор за видеоконференции
Ръководство на потребителя

Модел: C2422HE/C2722DE/C3422WE
Нормативен номер на модела: C2422HEt/C2722DEt/C3422WEt



-  **ЗАБЕЛЕЖКА: ЗАБЕЛЕЖКА** показва важна информация, която Ви помага да използвате компютъра си по-добре.
-  **ВНИМАНИЕ: ВНИМАНИЕ** показва потенциална повреда на хардуера или загуба на данни, ако инструкциите не бъдат спазени.
-  **ПРЕДУПРЕЖДЕНИЕ: ПРЕДУПРЕЖДЕНИЕ** показва риск от повреда на собствеността, нараняване или смърт.

Авторски права © 2020-2021 Dell г. Inc. или дъщерни фирми. Всички права запазени. Dell, EMC и други търговски марки са търговски марки на Dell Inc. или дъщерни фирми на Dell. Други търговски марки може да са търговски марки на съответните им собственици.

Строго се забранява възпроизвеждането на тези материали по какъвто и да било начин без писменото разрешение на Dell Inc.

Търговски марки, използвани в този текст: Dell и логото на DELL са търговски марки на Dell Inc.; Microsoft и Windows са или търговски марки, или регистрирани търговски марки на Microsoft Corporation в САЩ и/или други държави. ENERGY STAR е регистрирана търговска марка на Американската агенция за опазване на околната среда. Като партньор на ENERGY STAR, Dell Inc. определи, че този продукт изпълнява насоките за енергийна ефективност на ENERGY STAR.

В този документ може да се използват други търговски марки и търговски названия за обозначение или на субектите, претендиращи за марките и наименованията, или на техните продукти. Dell Inc. се отказва от всякакъв собственически интерес към търговски марки и търговски названия, различни от тези на Dell.

Съдържание

Инструкции за безопасност	6
За Вашия монитор	7
Съдържание на пакета	7
Функции на продукта	8
Идентифициране на частите и бутоните за управление	10
Изглед отпред	10
Изглед отзад	13
Изглед отдолу	14
Технически характеристики на монитора	16
Технически характеристики на разделителната способност	18
Предварителни настройки за режимите на дисплея	19
Режими DP Multi-Stream Transport (MST)	22
Режими USB-C Multi-Stream Transport (MST)	22
Списък за съвместимост с платформата Unified Communications (UC)	23
Електрически характеристики	24
Уеб камера – характеристики на микрофона	25
Технически характеристики на високоговорителите	25
Физически характеристики	26
Екологични характеристики	28
Назначения на изводите	29
Plug-and-Play	37
Качество на LCD монитора и политика за пикселите	37
Ергономичност	38
Боравене с дисплея и преместване	40
Инструкции за поддръжка	41
Почистване на монитора	41



Инсталиране на монитора	42
Поставяне на поставката	42
Използване на наклон, завъртане и вертикално удължаване	45
Наклон, завъртане и вертикално удължаване	45
Завъртане на дисплея(Само C2422HE/C2722DE).	46
Конфигуриране на настройките на дисплея на компютъра след завъртане(Само C2422HE/C2722DE).	47
Използване на уеб камерата на монитора	48
Свързване на Вашия монитор	49
Dell Power Button Sync (DPBS)	53
Свързване на монитора за DPBS за пръв път	55
Използване на функция DPBS	56
Свързване на монитора за функция USB-C Multi-Stream Transport (MST) (само за C2422HE/C2722DE) в режим DPBS	58
Свързване на монитора за USB-C в режим DPBS	59
Организиране на кабелите	61
Обезопасяване на монитора с помощта на заключващ механизъм Kensington (като опция).	61
Отстраняване на стойката на монитора.	62
Монтиране на стена (като опция)	63
Работа с монитора	64
Включване на монитора	64
Използване на управлението с джойстик.	64
Използване на контролите на задния панел	65
Използване на функцията за заключване на екранното меню	66
Бутон на предния-панел	69
Използване на екранното меню	71
Достъп до системата на менюто	71
Предупреждения на екранното меню	88
Настройка на максималната разделителна способност.	93
Настройка на KVM USB Switch (KVM USB ключ)	94



Настройка на Auto KVM (Авт. KVM)	97
Настройка на Windows Hello	99
Настройка на уеб камерата на монитора като настройка по подразбиране	103
Настройка на високоговорителя на монитора като настройка по подразбиране	107
Отстраняване на неизправности	111
Самодиагностика	111
Вградена диагностика	112
Често срещани проблеми	112
Проблеми, специфични за продукта	115
Проблеми, специфични за универсална серийна шина (USB)	127
Проблеми, специфични за универсална серийна шина (USB)	129
Приложение	130
Обявления на ФКК (само за САЩ) и друга регулаторна информация	130
Свързване с Dell	130
База данни с продукти на ЕС и информационен лист на продукта.	130



Инструкции за безопасност

⚠ ПРЕДУПРЕЖДЕНИЕ: Използването на контроли, настройки и процедури, различни от описаните в тази документация, може да доведат до риск от удар, опасност от електрически ток и/или механични опасности.

- Поставете монитора върху твърда повърхност. Боравенето с него трябва да става внимателно. Екранът е чуплив и може да се повреди, ако бъде изпуснат или удари остър предмет.
- Винаги проверявайте дали мониторът е с номинален ток, който отговаря на захранването с променлив ток на мястото, където се намирате.
- Съхранявайте монитора на стайна температура. Прекомерно високата или прекомерно ниската температура може да има отрицателен ефект върху течните кристали на дисплея.
- Не излагайте монитора на силни вибрации или удари. Например, не поставяйте монитора в багажник на автомобил.
- Изключете монитора, когато няма да го използвате продължителен период от време.
- За да избегнете токов удар, не се опитвайте да отстранявате капацы или да докосвате вътрешността на монитора.

За повече информация относно инструкциите за безопасност, вижте Безопасност, околна среда и нормативна информация (SERI).



За Вашия монитор



Съдържание на пакета

Вашият монитор се предоставя с компонентите, показани в таблицата по-долу. Свържете се с Dell, ако някой компонент липсва. За повече информация вижте [Свързване с Dell](#).

 **ЗАБЕЛЕЖКА:** Някои компоненти може да са допълнителни и да не се предоставят с Вашия монитор. Някои функции може да не са достъпни в някои държави.

	Дисплей
	Повдигач на основата
	Основа на стойката
	Захранващ кабел (варира според държавата)
	DisplayPort кабел (DisplayPort към DisplayPort)
	Upstream кабел USB 3.2 Gen1 Type-A към Type-B



	<p>USB Type C кабел (C към C)</p>
	<ul style="list-style-type: none"> • Ръководство за бърза инсталация • Безопасност, околна среда и нормативна информация

Функции на продукта

Мониторът **Dell C2422HE/C2722DE/C3422WE** има активна матрица, тънък филм транзистор (TFT), течнокристален дисплей (LCD) и LED подсветка. Функциите на монитора включват:

- **C2422HE:** 60,47 cm (23,8 in) активна площ на дисплея (измерена по диагонала), разделителна способност 1920 x 1080 (16:9) плюс поддръжка на цял екран за по-ниска разделителна способност.
- **C2722DE:** 68.47 cm (27.0 in) активна площ на дисплея (измерена по диагонала), разделителна способност 2560 x 1440 (16:9) плюс поддръжка на цял екран за по-ниска разделителна способност.
- **C3422WE:** 86.71 cm (34.14 in) активна площ на дисплея (измерена по диагонала), разделителна способност 3440 x 1440 (21:9) плюс поддръжка на цял екран за по-ниска разделителна способност.
- Широк зрителен ъгъл с 99% sRGB цвят.
- **C2422HE/C2722DE:** Възможност за настройка на наклон, завъртане, завъртане по оста и вертикално удължаване.
- **C3422WE:** Функции за регулиране на наклона, завъртането и вертикалното удължаване.
- Вградени високоговорители (2 x 5 W).
- Отстраняема подставка и монтажни отвори Video Electronics Standards Association (VESA™) 100 mm за гъвкави решения за монтаж.
- Ултратънкия панел свежда до минимум отвора между панелите при използване на много монитори, което позволява по-лесна настройка с елегантно зрително изживяване.
- Широки възможности за цифрово свързване чрез DP гарантират, че Вашият монитор е готов за бъдещето.
- Единичен USB Type-C за храняване към съвместим ноутбук по време на получаване на видеосигнал.



- Портовете USB-C и RJ45 позволяват свързване с мрежата с един единствен кабел.
 - Plug and play функция, ако се поддържа от Вашия компютър.
 - Настройки на екранното меню за лесно конфигуриране и оптимизиране на екрана.
 - Заклучване на бутона за включване и изключване и бутоните на екранното меню.
 - Гнездо за заключващ механизъм.
 - **C2422HE/C2722DE**: $\leq 0,3 \text{ W}$ в Режим на готовност.
 - **C3422WE**: $\leq 0,5 \text{ W}$ в Режим на готовност.
 - Поддържа режим Picture by Picture (PBP). Изберете режим на C3422WE.
 - Позволява на потребителя да превключва функцията USB KVM в режим PBP на C3422WE.
 - Мониторът е проектиран с функция Dell Power Button Sync (DPBS) за управление на състоянието на захранването на компютърната система от бутона за захранване на монитора.*
 - Premium Panel Exchange осигурява спокойствие.
 - Оптимизирането на комфорта на очите с екран без премигване и намаляване на излъчената синя светлина.
 - Мониторът използва панел Low Blue Light (Ниско ниво на синята светлина) и съответствие с TUV Rheinland (хардуерно решение) при модели с фабрично нулиране/настройка по подразбиране.
 - Намалява нивото на опасна синя светлина, излъчвана от екрана, за да направи гледането по-комфортно за очите Ви.
 - Мониторът използва технология без премигване, която премахва видимото премигване на екрана, предлага комфортно зрително изживяване и предотвратява напрежение и умора на очите на потребителите.
 - Сертифицирано за Microsoft Teams®.
 - Сертифицирано за Windows Hello® (удостоверяване чрез лице) и поддържа Microsoft Cortana®.
- * Компютърна система, която поддържа DPBS, е платформата Dell OptiPlex 7090/3090 Ultra.

⚠ ПРЕДУПРЕЖДЕНИЕ: Възможните дългосрочни ефекти на излъчената от монитора синя светлина може да навредят на очите Ви, включително да предизвикат умора и напрежение.



Идентифициране на частите и бутоните за управление

Изглед отпред

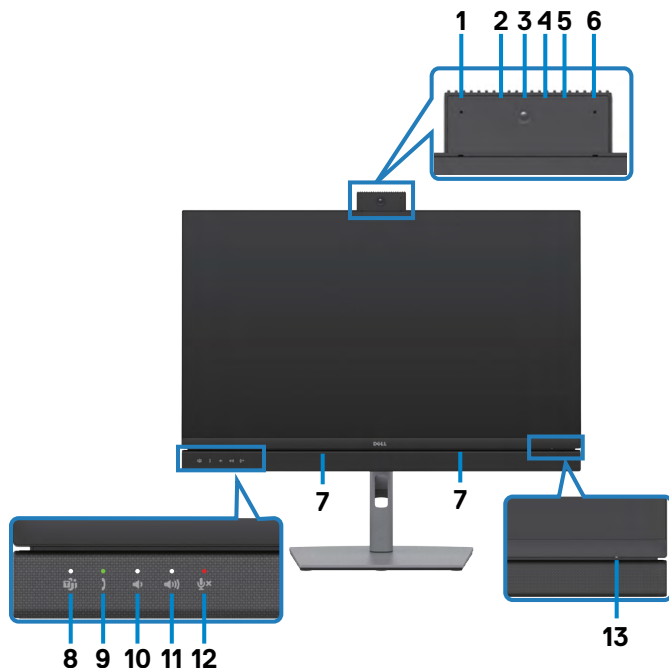

Етикет	Описание	Употреба
1,6	Микрофони	Микрофони на монитора (Mic). Микрофонът е разрешен, когато модулет на уеб камерата и микрофона е изваден. Микрофонът за забранен, когато модулет е прибран.
3	Леща на уеб камерата	Предава Вашия образ във видеоконференция. Уеб камерата е разрешена, когато модулет на уеб камерата и микрофона е изваден. Уеб камерата е забранена, когато модулет е прибран.
2,4	IR LED	Инфрарчервен индикатор (IR).
5	LED индикатор на уеб камерата	Индикатор на уеб камерата. Ще светне в бяло, когато уеб камерата се използва.



7	Вградени високоговорители	За извеждане на звук от аудиовход.
8	Бутон Teams и LED	<p>LED ще свети бяло непрекъснато при влизане в профил на Microsoft Teams®, когато той се използва.</p> <p>LED ще мига, когато има известие от Teams. Натиснете за кратко бутона, за да отворите Teams и да отворите известието. Уверете се, че сте влезли в приложението Teams и че то вече работи на преден план.</p> <p>ЗАБЕЛЕЖКА: За да работи бутонът Teams, уверете се, че профилът Teams е осигурен/настроен като режим Teams Only (Само Teams). Системният администратор трябва да разреши профила в режим Teams Only (Само Teams).</p> <p>ЗАБЕЛЕЖКА: Бутонът Teams работи само с приложението Teams в режим Teams Only (Само Teams). Настройката може да варира в корпоративна среда, в резултат на което бутонът Teams няма да работи на монитора. Моля проверете при системния си администратор.</p>
9	Hookswitch и LED	<p>LED ще мига зелено, когато има входящо повикване в Teams/Skype for Business (SfB).</p> <p>LED ще свети непрекъснато зелено по време на повикване в Teams/Skype for Business (SfB).</p> <p>Натиснете за кратко, за да отговорите на повикване или да прекратите повикване.</p> <p>Натиснете продължително, за да откажете входящо повикване.</p>
10	Намаляване на звука и LED	<p>Натиснете за кратко за намаляване на силата на звука с 2 единици.</p> <p>Натиснете за кратко за продължително намаляване на силата на звука.</p>
11	Увеличаване на звука и LED	<p>Натиснете за кратко за увеличаване на силата на звука с 2 единици.</p> <p>Натиснете за кратко за продължително увеличаване на силата на звука.</p>



12	Изключване на звука на микрофона и LED	<p>Натиснете, за да изключите звука на микрофона и да го включите отново.</p> <p>LED ще свети непрекъснато червено, когато микрофонът е с изключен звук или когато модулът на уеб камерата и микрофона е прибран.</p> <p>LED ще стане тъмен, когато микрофонът е разрешен/със звук.</p>
13	LED индикатор на захранването	<p>Непрекъснато бяло показва, че мониторът е включен и функционира нормално. Пулсиращо бяло показва, че мониторът е в Standby Mode (Режим на готовност).</p>



Изглед отзад



Етикет	Описание	Употреба
1	Монтажни отвори VESA (100 mm x 100 mm зад прикачения капак VESA)	Монтирайте монитора на стена с помощта на комплект за монтаж на стена, съвместим с VESA (100 mm x 100 mm).
2	Етикет с нормативна информация	Изброява нормативните одобрения.
3	Бутон за освобождаване на стойката	Освобождава стойката от монитора.
4	Бутон за включване/ изключване	Включване или изключване на монитора.
5	Джойстик	Използвайте за управление на екранното меню. За повече информация, вижте Работа с монитора .
6	Мас адрес, баркод, сериен номер и сервизен етикет	Направете справка с този етикет, ако трябва да се свържете с техническата поддръжка на Dell. Сервизният етикет е уникален идентификатор от цифри и букви, който позволява на Dell да открие техническите характеристики на продукта и дава достъп до гаранционната информация.
7	Гнездо за управление на кабели	Използвайте за организиране на кабелите, като ги прокарате през гнездото.



Изглед отдолу

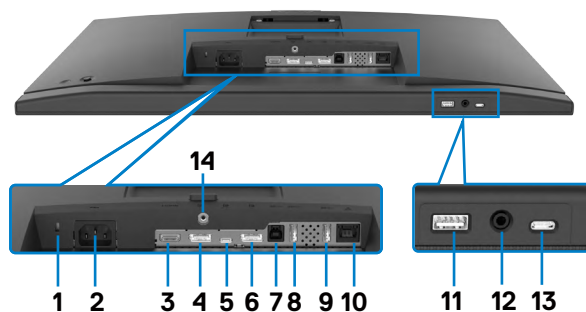

Етикет	Описание	Употреба
1	Гнездо за заключващ механизъм	Защитава монитора със заключващ механизъм за защита (продава се отделно).
2	Конектор за захранването	Свържете захранващия кабел.
3	HDMI порт	Свържете компютъра си с HDMI кабела.
4	DP конектор (входящ)	Свържете компютъра си с DP кабел.
5	Порт USB Type-C upstream/DisplayPort	<p>Свържете своя компютър с помощта на кабел USB Type-C.</p> <p>Портът USB Type-C предлага най-високата скорост на прехвърляне (USB 3.2 Gen 1) и алтернативният режим с DP 1.2 (C2422HE/C3422WE)/DP 1.4 (C2722DE) поддържа следното и PD 20 V/4.5 A, 15 V/3 A, 9 V/3 A, 5 V/3 A.</p> <ul style="list-style-type: none"> • C2422HE максимална разделителна способност 1920 x 1080 при 60 Hz • C2722DE максимална разделителна способност 2560 x 1440 при 60 Hz • C3422WE максимална разделителна способност 3440 x 1440 при 60 Hz <p>ЗАБЕЛЕЖКА: USB Type-C не се поддържа на Windows версии преди Windows 10.</p>



6	DP конектор (изходящ) 	DP изход за монитор, поддържащ MST (предаване на множество потоци). За разрешаване на MST, вижте инструкциите в раздел “Свързване на монитор за DP MST функция”. ЗАБЕЛЕЖКА: Отстранете гумената тапа, когато използвате изходния DP конектор. ЗАБЕЛЕЖКА: Портът е само за C2422HE/ C2722DE.
7	Upstream порт USB-B	Свържете USB кабела, предоставен с Вашия монитор, към компютъра. Когато кабелът е включен, можете да използвате USB downstream конекторите на монитора.
8,9,11	super speed USB 5 Gbps (USB 3.2 Gen 1) (3)	Свържете своето USB устройство. Може да използвате тези портове само след като сте свързали USB кабел (Type-A към Type-B или Type-C към Type-C) от компютъра към монитора. Порт с икона на батерия  поддържа Battery Charging Rev. 1.2.
10	RJ-45 конектор	Свържете се с интернет. Може да сърфирате в интернет чрез RJ45 само след свързване на USB кабел (Type-A към Type-B или Type-C към Type-C) от компютъра към монитора.
12	Жак за слушалки	Свържете слушалки за възпроизвеждане на звук през аудиоканали HDMI, DisplayPort или USB Type-C ЗАБЕЛЕЖКА: Прекомерно високото звуково налягане от слушалките може да доведе до увреждане или загуба на слуха. Регулирането на еквилайзера до максимално ниво увеличава изходното напрежение на слушалките и следователно нивото на звуковото налягане.
13	USB Type-C downstream портове	Порт с икона  поддържа 5 V/3 A. Свържете своето USB устройство. Може да използвате тези портове само след като сте свързали USB кабел (Type-A към Type-B или Type-C към Type-C) от компютъра към монитора.



14	Заклучване на стойката	За заключване на стойката към монитора с помощта на болт М3 x 6 mm (болтът не е включен).
----	------------------------	---

Технически характеристики на монитора

Модел	C2422HE	C2722DE	C3422WE
Тип екран	Активна матрица - TFT LCD		
Тип панел	Технология In-Plane Switching		
Пропорции	16:9	16:9	21:9
Размер на видимото изображение			
Диагонално	60,47 cm (23,8 in.)	68,47 cm (27 in.)	86,71 cm (34,49 in.)
Активна област			
Хоризонтално	527,04 mm (20,75 in.)	596,74 mm (23,49 in.)	799,8 mm (31,495 in.)
Вертикално	296,46 mm (11,67 in.)	335,66 mm (13,22 in.)	334,80 mm (13,18 in.)
Площ	156246,28 mm ² (242,18 in. ²)	200301,75 mm ² (310,47 in. ²)	267773,04 mm ² (415,05 in. ²)
Стъпка между пикселите	0,2745(H) mm x 0,2745(V) mm	0,2331(H) mm x 0,2331(V) mm	0,2325(H) mm x 0,2325(V) mm
Пиксел за инч (PPI)	92,56	108,79	109,68
Зрителен ъгъл			
Хоризонтално	178° (станд.)		
Вертикално	178° (станд.)		
Яркост	250 cd/m ² (станд.)	350 cd/m ² (станд.)	300 cd/m ² (станд.)
Контрастно съотношение	1000 към 1 (станд.)		
Извивка(Само за C3422WE)	NA	NA	3800R (стандартно)
Покритие на екрана	Третиране против отблясъци на твърдо покритие на предния поляризационен филтър (3H)		
Подсветка	LED		
Време за отговор (сиво към сиво)	5 ms (бърз режим) 8 ms (НОРМАЛЕН режим)	5 ms (бърз режим) 8 ms (НОРМАЛЕН режим)	5 ms (бърз режим) 8 ms (НОРМАЛЕН режим)



Дълбочина на цвета	16,78 милиона цвята	16,78 милиона цвята	1,07 милиарда цвята ¹
Цветова гама ²	99% sRGB		
Свързване	<ul style="list-style-type: none"> • 1 x DP1,2 (HDCP1,4) • 1 x HDMI1,4 (HDCP1,4) 	<ul style="list-style-type: none"> • 1 x DP1,4 (HDCP1,4) • 1 x HDMI1,4 (HDCP1,4) 	<ul style="list-style-type: none"> • 1 x DP1,2 (HDCP2,2) • 1 x HDMI2,0 (HDCP2,2)
	<ul style="list-style-type: none"> • 1 x USB Type-B (USB 3.2 Gen 1 upstream порт) • 1 x USB Type-C (Алтернативен режим с DisplayPort 1.4, порт USB 3.2 Gen 1 upstream, Power Delivery PD до 90 W) • 1 x USB Type-C downstream (15 W), USB 3.2 Gen1 (5 Gbps) • 1 x DP (изход) с MST(само за C2422HE/C2722DE) • 2 x super speed USB 5 Gbps (USB 3.2 Gen 1) • 1 x super speed USB 5 Gbps (USB 3.2 Gen 1) с функция за зареждане BC 1.2 при 2 A (max) • 1 x 3,5 mm жак за слушалки • 1 x RJ45 		
Ширина на борда (от ръба на монитора до активната зона)			
Горе	5,80 mm	7,80 mm	8,03 mm
Наляво/надясно	5,80 mm	7,80 mm	8,03 mm
Долу	50,89 mm	51,97 mm	56,60 mm
Регулируемост			
Стойка с регулируема височина	140 mm	120 mm	120 mm
Наклон	от -5° до 21°	от -5° до 21°	от -5° до 21°
Въртене	от -45° до 45°	от -45° до 45°	от -30° до 30°
Ос	от -90° до 90°	от -90° до 90°	NA
Регулиране на наклона	NA	NA	от -4° до 4°
Управление на кабелите	Да		
Съвместимост с Dell Display Manager (DDM)	Easy Arrange и други ключови функции		



Защита	Гнездо за заключващ механизъм (заклучването на кабелите се продава отделно)
--------	---

¹ Изходният видеосигнал от порт DP/HDMI при максимална разделителна способност 3440x1440 при 60Hz е 1,07 милиарда цвята. Изходният видеосигнал от порт USB-C при максимална разделителна способност 3440x1440 при 60Hz е 16,78 милиона цвята.

² Само при основната настройка на панела в готов режим Custom Mode (Потребителски режим).

Технически характеристики на разделителната способност

Модел	C2422HE	C2722DE	C3422WE
Диапазон на хоризонтално сканиране	От 30 kHz до 83 kHz	От 30 kHz до 90 kHz	От 30 kHz до 90 kHz
Диапазон на вертикално сканиране	От 56 Hz до 76 Hz		
Максимална предварителна настройка за разделителната способност	1920 x 1080 при 60 Hz	2560 x 1440 при 60 Hz	3440 x 1440 при 60 Hz
Възможности за показване на видео (HDMI & DP & USB Type-C alternate режим)	480i, 480p, 576i, 560p, 720p, 1080i, 1080p		



Предварителни настройки за режимите на дисплея

C2422HE

Режим на дисплея	Хоризонтална честота (kHz)	Вертикална честота (Hz)	Пикселова честота (MHz)	Полярност при синхронизиране (хоризонт./верт.)
VESA, 720 x 400	31,47	70	28,32	-/+
VESA, 640 x 480	31,47	60	25,17	-/-
VESA, 640 x 480	37,5	75	31,5	-/-
VESA, 800 x 600	37,88	60	40	+/+
VESA, 800 x 600	46,88	75	49,5	+/+
VESA, 1024 x 768	48,36	60	65	-/-
VESA, 1024 x 768	60,02	75	78,75	+/+
VESA, 1152 x 864	67,5	75	108	+/+
VESA, 1280 x 1024	64	60	108	+/+
VESA, 1280 x 1024	80	75	135	+/+
VESA, 1600 x 900	55,99	60	118,25	+/+
VESA, 1920 x 1080	67,5	60	148,5	+/+



Режим на дисплея	Хоризонтална честота (kHz)	Вертикална честота (Hz)	Пикселова честота (MHz)	Полярност при синхронизиране (хоризонт./верт.)
VESA, 720 x 400	31,50	70,0	28,30	-/+
VESA, 640 x 480	31,50	60,0	25,20	-/-
VESA, 640 x 480	37,50	75,0	31,50	-/-
VESA, 800 x 600	37,90	60,30	40,0	+/+
VESA, 800 x 600	46,90	75,0	49,50	+/+
VESA, 1024 x 768	48,40	60,0	65,0	-/-
VESA, 1024 x 768	60,0	75,0	78,80	+/+
VESA, 1152 x 864	67,50	75,0	108,0	+/+
VESA, 1280 x 1024	64,0	60,0	108,0	+/+
VESA, 1280 x 1024	80,0	75,0	135,0	+/+
VESA, 1600 x 1200	75,0	60,0	162,0	+/+
VESA, 1920 x 1080	67,5	60,0	148,5	+/+
VESA, 2048 x 1080	58,23	26,37	23,99	+/-
VESA, 2048 x 1080	66,58	60,0	147,16	+/-
VESA, 2560 x 1440	88,80	60,0	241,50	+/-



Режим на дисплея	Хоризонтална честота (kHz)	Вертикална честота (Hz)	Пикселова честота (MHz)	Полярност при синхронизиране (хоризонт./верт.)
VESA, 720 x 400	31,50	70,0	28,30	-/+
VESA, 640 x 480	31,50	60,0	25,20	-/-
VESA, 640 x 480	37,50	75,0	31,5	-/-
VESA, 800 x 600	37,90	60,30	40,0	+/+
VESA, 800 x 600	46,90	75,0	49,50	+/+
VESA, 1024 x 768	48,40	60,0	65,0	-/-
VESA, 1024 x 768	60,0	75,0	78,80	+/+
VESA, 1152 x 864	67,50	75,0	108,0	+/+
VESA, 1280 x 1024	64,0	60,0	108,0	+/+
VESA, 1280 x 1024	80,0	75,0	135,0	+/+
VESA, 1600 x 1200	75,0	60,0	162,0	+/+
VESA, 1920 x 1080	67,50	60,0	148,50	+/+
VESA, 2048 x 1080	66,58	60,0	147,16	+/-
VESA, 2560 x 1440	88,80	60,0	241,50	+/-
CVT, 3440 x 1440	88,81	60,0	319,75	+/-



Режими DP Multi-Stream Transport (MST)

C2422HE

Монитор с MST източник Вертикален диапазон на сканиране	Максимален брой поддържани външни монитори
	1920 x 1080 при 60 Hz
1920 x 1080 при 60 Hz	3

ЗАБЕЛЕЖКА: Максималната поддържана разделителна способност на външен монитор е само 1920 x 1080 при 60 Hz

C2722DE

Монитор с MST източник Вертикален диапазон на сканиране	Максимален брой поддържани външни монитори
	2560 x 1440 при 60 Hz
2560 x 1440 при 60 Hz	1

ЗАБЕЛЕЖКА: Максималната поддържана разделителна способност на външен монитор е само 2560 x 1440 при 60 Hz

ЗАБЕЛЕЖКА: DP изход за MST се поддържа само за C2422HE и C2722DE.

Режими USB-C Multi-Stream Transport (MST)

C2422HE

Монитор с MST източник Вертикален диапазон на сканиране	Максимален брой поддържани външни монитори
	1920 x 1080 при 60 Hz
1920 x 1080 при 60 Hz	1

C2722DE

OSD Display Info (Информация за екранното меню): скорост на свързване (текуща)	Максимален брой поддържани външни монитори
	2560 x 1440 при 60 Hz
HBR3(DP1.4)	1
HBR2(DP1.2)	0

ЗАБЕЛЕЖКА: Ако Dell C2722DE MST трябва да достигне разделителна способност QHD и да поддържа пропускателна способност USB gen1 (когато настройката на екранното меню е висока скорост на данните), тогава трябва да се използва кабел USB 3.2 Gen2 (1M) и портът на компютъра трябва да поддържа HBR3.



Електрически характеристики

Модел	C2422HE	C2722DE	C3422WE
Входен видеосигнал	<ul style="list-style-type: none"> • Цифров видеосигнал за всеки отделен ред, За диференциална линия при импеданс 100 ohm • Поддръжка на входен DP/HDMI/USB Type-C сигнал 		
Входно напрежение/ честота/ток	100-240 VAC / 50 или 60 Hz \pm 3 Hz / 2,3 A (макс.)	100-240 VAC / 50 или 60 Hz \pm 3 Hz / 2,5 A (макс.)	100-240 VAC / 50 или 60 Hz \pm 3 Hz / 2,5 A (макс.)
Пусков ток	120 V: 42 A (макс.) 240 V: 80 A (макс.)		
Консумация на енергия	0,2 W (Изключен режим) ¹ 0,2 W (Режим на готовност) ¹ 18 W (Включен режим) ¹ 195 W (макс.) ² 13,81W (P_{on}) ³ 48,60 W (TEC) ³	0,2 W (Изключен режим) ¹ 0,3 W (Режим на готовност) ¹ 26,50 W (Включен режим) ¹ 210 W (макс.) ² 19,45 W (P_{on}) ³ 64,64 W (TEC) ³	0,3 W (Изключен режим) ¹ 0,4 W (Режим на готовност) ¹ 32,50 W (Включен режим) ¹ 220 W (макс.) ² 27,70 W (P_{on}) ³ 89,08 W (TEC) ³

¹ Както е определено в Регламент (ЕС) 2019/2021 и Регламент (ЕС) 2019/2013.

² Максималната настройка за яркост и контраст при максимална мощност на зареждане за всички USB портове.

³ P_{on} : Консумацията на енергия във включено състояние е дефинирана в Energy Star, версия 8.0.

TEC: Обща консумация на енергия в kWh според Energy Star, версия 8.0.

Този документ е само за информационни цели и отразява резултатите в лабораторни условия. Вашият продукт може да е с различна производителност в зависимост от софтуера, компонентите и периферните устройства, които сте поръчали, и няма задължение да се актуализира такава информация. Съответно, клиентът не трябва да разчита на тази информация при вземането на решения за електрическите допуски или по друг начин. Няма гаранции за точността или пълнотата - нито изрични, нито подразбиращи се.

 **ЗАБЕЛЕЖКА:** Този монитор има сертификат ENERGY STAR.



Този продукт отговаря на изискванията на ENERGY STAR с фабричните настройки, които може да бъдат възстановени чрез функцията Factory Reset (Нулиране до фабрични настройки) в екранното меню. Промяната на фабричните настройки по подразбиране или разрешаването на други функции може да увеличи консумацията на енергия и да доведе до надхвърляне на посоченото за ENERGY STAR ограничение.

Уеб камера – характеристики на микрофона

Леща	Зрително поле (хоризонтално)	75,4° за 2560 x 1920
	Режим на фокусиране	Твърд фокус
	Зона на фокусиране	35 cm~1,5 m
	Фокусно разстояние (нормален режим)	70 cm
Матрица	Размер Active array	5 мегапиксела
Характеристики на видео	Кадрова честота на видео	1920 x 1080 (Full HD) - до 30 кадъра в секунда
Характеристики на звука	Вид микрофон	Цифров микрофон x 2
Интерфейс	USB 2.0 High Speed	
Захранване	3,3 волта +/- 5% за USB и микрофон 5 волта +/- 5% за IR камера	

Технически характеристики на високоговорителите

Модел	C2422HE	C2722DE	C3422WE
Номинална мощност на високоговорителите	2 x 5 W		
Честотен отговор	200 Hz – 16 kHz		
Импеданс	8 ohm		



Физически характеристики

Модел	C2422HE	C2722DE	C3422WE
Тип конектор	<ul style="list-style-type: none"> • DP конектор (DP вход и DP изход на C2422HE/ C2722DE. Само DP вход на C3422WE) • HDMI конектор • USB Type-C конектор • Аудиожак • RJ45 конектор • USB upstream конектор x 2 • Конектор за USB 3.2 Gen1 downstream порт x 3 • Конектор за USB Type-C downstream 		
Тип сигнален кабел	Кабел DP към DP 1,8 М Кабел USB 3.2 Gen 1 Type-A към B 1,8 м Кабел USB 3.2 Gen 1 Type-C към C 1,8 м		
Размери (със стойката)			
Височина (удължено положение)	544,08 mm (21,40 in.)	565,57 mm (22,30 in.)	576,20 mm (22,68 in.)
Височина (компрес.)	404,08 mm (15,90 in.)	445,57 mm (17,54 in.)	456,20 mm (17,96 in.)
Ширина	538,64 mm (21,21 in.)	612,34 mm (24,11 in.)	815,85 mm (32,10 in.)
Дълбочина	185,00 mm (7,30 in.)	230,00 mm (9,10 in.)	234,95 mm (9,30 in.)
Размери (без стойка)			
Височина	383,15 mm (13,90 in.)	425,43 mm (16,75 in.)	434,43 mm (17,08 in.)
Ширина	538,64 mm (21,21 in.)	612,34 mm (24,1 in.)	815,85 mm (32,10 in.)
Дълбочина	51,24 mm (2 in.)	53,93 mm (2,10 in.)	81,08 mm (3,20 in.)
Размери на стойката			
Височина (удължено положение)	428,30 mm (16,90 in.)	428,30 mm (16,90 in.)	433,32 mm (17,10 in.)
Височина (компрес.)	381,50 mm (15,02 in.)	381,50 mm (15,02 in.)	386,50 mm (15,20 in.)



Ширина	267,68 mm (10,50 in.)	300,01 mm (11,81 in.)	306,91 mm (12,10 in.)
Дълбочина	185 mm (7,30 in.)	230 mm (9,10 in.)	234,95 mm (9,25 in.)
Тегло			
Тегло с опаковката	8,82 kg (19,50 lb)	12,62 kg (27,80 lb)	16 kg (35,20 lb)
Тегло с модула на стойката и кабелите	6,53 kg (14,40 lb)	9,21 kg (20,30 lb)	11,35 kg (25 lb)
Тегло без модула на стойката (За стенен монтаж или VESA монтаж - без кабели)	4,33 kg (9,60 lb)	5,74 kg (12,70 lb)	7,30 kg (16,06 lb)
Тегло на модула на стойката	1,79 kg (3,90 lb)	3,06 kg (6,70 lb)	3,54 kg (7,79 lb)



Екологични характеристики

Съвместими стандарти	
<ul style="list-style-type: none">• Монитор със сертификат ENERGY STAR.• Регистрация EPEAT, където е приложимо. Регистрацията EPEAT варира според държавата. Вижте https://www.epeat.net за регистрационен статус според държавата.• Дисплей със сертификат TCO и TCO Edge.• Съвместимост с RoHS (Директивата за ограничаване на използването на опасни вещества).• Монитор без BFR/PVC (с изключение на външните кабели).• Отговаря на изискванията на NFPA 99 за ток на утечка.• Стъкло без съдържание на арсеник и живак само за панела.	
Температура	
При работа	От 0°C до 40°C (от 32°F до 104°F)
При съхранение	От -20°C до 60°C (от -4°F до 140°F)
Влажност	
При работа	От 10% до 80% (без кондензация)
При съхранение	От 5% до 90% (без кондензация)
Надморска височина	
При работа	5 000 m (16 404 ft) (макс.)
При съхранение	12 192 m (4 0000 ft) (макс.)
Топлинно разсейване	
C2422HE	665,37 BTU/час (макс.) 61,42 BTU/час (Включен режим)
C2722DE	716,55 BTU/час (макс.) 90,42 BTU/час (Включен режим)
C3422WE	750,67 BTU/час (макс.) 108,44 BTU/час (Включен режим)



Назначения на изводите

DP конектор (входящ)

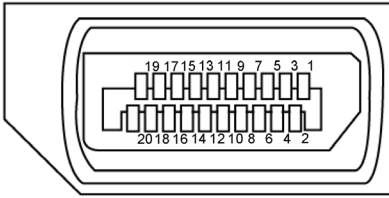

Брой изводи	20-изводна страна на свързания сигнален кабел
1	ML3(n)
2	GND
3	ML3(p)
4	ML2(n)
5	GND
6	ML2(p)
7	ML1(n)
8	GND
9	ML1(p)
10	ML0(n)
11	GND
12	ML0(p)
13	CONFIG1
14	CONFIG2
15	AUX CH (p)
16	GND
17	AUX CH (n)
18	Hot Plug Detect
19	Return
20	DP_PWR



DP конектор (изходящ)

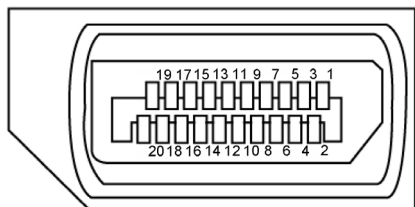

Брой изводи	20-изводна страна на свързания сигнален кабел
1	ML0(p)
2	GND
3	ML0(n)
4	ML1(p)
5	GND
6	ML1(n)
7	ML2(p)
8	GND
9	ML2(n)
10	ML3(p)
11	GND
12	ML3(n)
13	CONFIG1
14	CONFIG2
15	AUX CH(p)
16	GND
17	AUX CH(n)
18	Hot Plug Detect
19	Return
20	DP_PWR



HDMI конектор

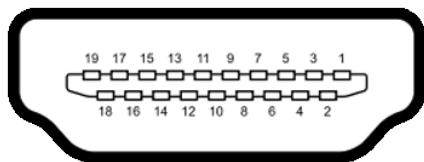

Брой изводи	19-изводна страна на свързания сигнален кабел
1	TMDS DATA 2+
2	TMDS DATA 2 SHIELD
3	TMDS DATA 2-
4	TMDS DATA 1+
5	TMDS DATA 1 SHIELD
6	TMDS DATA 1-
7	TMDS DATA 0+
8	TMDS DATA 0 SHIELD
9	TMDS DATA 0-
10	TMDS CLOCK+
11	TMDS CLOCK SHIELD
12	TMDS CLOCK-
13	CEC
14	Reserved (N.C. on device)
15	DDC CLOCK (SCL)
16	DDC DATA (SDA)
17	DDC/CEC Ground
18	+5 V POWER
19	HOT PLUG DETECT



USB Type C конектор

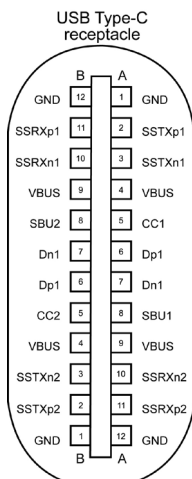



typically connected to a charger through a Type-C cable

Извод	сигнал	Извод	сигнал
A1	GND	B12	GND
A2	SSTXp1	B11	SSRXp1
A3	SSTXn1	B10	SSRXn1
A4	VBUS	B9	VBUS
A5	CC1	B8	SBU2
A6	Dp1	B7	Dn1
A7	Dn1	B6	Dp1
A8	SBU1	B5	CC2
A9	VBUS	B4	VBUS
A10	SSRXn2	B3	SSTXn2
A11	SSRXp2	B2	SSTXp2
A12	GND	B1	GND





Универсална серийна шина (USB)

Този раздел Ви дава информация за USB портовете, налични на Вашия монитор.

ЗАБЕЛЕЖКА: До 2A за USB downstream порт (Порт с икона на батерията ) с устройства, съвместими с BC 1.2; до 0,9A на други USB downstream портове. До 3 A при порт USB Type-C downstream (порт с ) икона със съвместими устройства с 5 V/3 A.

Вашият компютър има следните USB портове:

- 2 upstream порта - отзад.
- 4 downstream порта - 2 отдолу, 2 отзад

Порт за зареждане - портовете с икона на батерията  поддържат текущата функция за зареждане, ако устройството е съвместимо с BC 1.2. USB Type-C downstream порт с  икона поддържа функция за бързо зареждане, ако устройството е съвместимо с 5V/3A.

ЗАБЕЛЕЖКА: ЗАБЕЛЕЖКА: USB портовете на монитора работят само когато мониторът е включен или е в режим Standby Mode (Режим на готовност). On in Standby Mode (Вкл. по време на режим на готовност), ако USB кабелът (Type-C към Type-C) е включен, USB портовете работят нормално. В противен случай, следвайте настройката на екранното меню Other USB Charging (Друго зареждане през USB). Ако настройката е On in Standby Mode (Вкл. по време на режим на готовност), USB работи нормално. В противен случай USB е забранен. Ако изключите монитора и след това го включите, на свързаните периферни устройства може да са необходими няколко секунди за възобновяване на нормалната функционалност.

Скорост на прехвърляне на данни	Скорост на пренос на данни	Максимална консумация на енергия (за всеки порт)
super speed	5 Gbps	4,5 W
Висока скорост	480 Mbps	2,5 W
Максимална скорост	12 Mbps	2,5 W



USB upstream порт

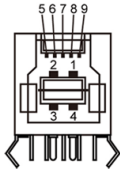

Номер на извод	Име на сигнала
1	VBUS
2	D-
3	D+
4	GND
5	StdB_SSTX-
6	StdB_SSTX+
7	GND_DRAIN
8	StdB_SSRX-
9	StdB_SSRX+
Обшивка	Екран

Порт USB downstream

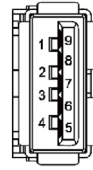

Номер на извод	Име на сигнала
1	VBUS
2	D-
3	D+
4	GND
5	StdA_SSRX-
6	StdA_SSRX+
7	GND_DRAIN
8	StdA_SSTX-
9	StdA_SSTX+
Обшивка	Екран



RJ45 порт (от страната на конектора)

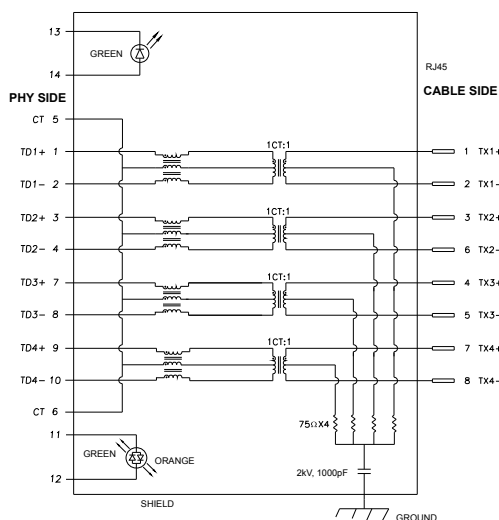

Извод	сигнал	Извод	сигнал
1	TD1 +	8	TD3 -
2	TD1 -	9	TD4 +
3	TD2 +	10	TD4 -
4	TD2 -	11	GREEN_ ORANGE
5	CT	12	GREEN_ ORANGE
6	CT	13	GREEN
7	TD3 +	14	GREEN

Инсталация на драйвера

Инсталирайте Realtek USB GBE Ethernet Controller Driver наличен за Вашата система. Той е достъпен и може да се изтегли на адрес

<https://www.dell.com/support> под раздел “Драйвер и изтегляне”.

Скорост на данни в мрежата (RJ45) чрез USB-C 1000 Mbps.

NOTE: Този LAN порт е съвместим с 1000Base-T IEEE 802.3az, поддържа Mac адрес (отпечатан върху етикета с модела) Pass-thru (MAPT), Wake-on-LAN (WOL) от режим на готовност (само S3) и функция UEFI* PXE Boot [UEFI PXE Boot не се поддържа на настолни компютри Dell Desktop (освен за OptiPlex 7090/3090 Ultra Desktop)], тези 3 функции зависят от настройките на BIOS и от версията на операционната система. Функционалността може да варира за компютри, различни от Dell.

*UEFI е съкращение за Unified Extensible Firmware Interface.



Състояние на LED на RJ45 конектора:



LED	Цвят	Описание
Десен LED	Кехлибарено или зелено	Индикатор за скоростта: <ul style="list-style-type: none">• Светещ кехлибарен индикатор - 1000 Mbps• Светещ зелен индикатор - 100 Mbps• Изключен индикатор - 10 Mbps
Ляв LED	Зелено	Индикатор за свързване / активност: <ul style="list-style-type: none">• Мига - активност на порта.• Светещ зелен индикатор - установява се връзка.• Изключен индикатор - връзка не е установена.

ЗАБЕЛЕЖКА: RJ45 кабелът не е стандартен аксесоар, включен в комплекта.



Plug-and-Play

Можете да инсталирате монитора в системата, съвместима с Plug-and-Play. Мониторът автоматично предоставя компютърната система с Extended Display Identification Data (EDID), като използва протоколи Display Data Channel (DDC), така че системата може сама да се конфигурира и да оптимизира настройките на монитора. Повечето инсталации на монитора са автоматични; може да изберете различни настройки, ако желаете. За информация относно промяната на настройките на монитора, вижте [Работа с монитора](#).

Качество на LCD монитора и политика за пикселите

По време на производствения процес на LCD монитора, не е необичайно за един или повече пиксели да останат фиксирани в непроменливо състояние, което е трудно забележимо и не засяга качеството на дисплея или използваемостта. За повече информация относно Политиката за пикселите на LCD мониторите, вижте уеб сайта за поддръжка на Dell: <https://www.dell.com/pixelguidelines>.



Ергономичност

△ **ВНИМАНИЕ:** Неправилно или продължително използване на клавиатурата може да доведе до нараняване.

△ **ВНИМАНИЕ:** Гледане в монитора продължително време може да доведе до напрежение в очите.

За комфорт и ефективност, спазвайте следните насоки, когато конфигурирате и използвате своята работна компютърна станция.

- Поставете компютъра си, така че мониторът и клавиатурата да са директно пред Вас, докато работите. На пазара има специални рафтове, които да Ви помогнат правилно да позиционирате своята клавиатура.
- За да намалите риска от умора в очите и болка във врата/ръцете/гърба/раменете в резултат от използване на монитора продължително време, препоръчваме да направите следното:
 1. Поставете екрана на разстояние между 50 до 70 cm (от 20 до 28 инча) от очите си.
 2. Мигайте често, за да навлажните очите си, или мокрете очите си с вода след продължителна работа пред монитора.
 3. Правете чести почивки от 20 минути на всеки два часа.
 4. Гледайте встрани от монитора и се взирайте в отдалечени предмети на разстояние 20 фута за най-малко 20 секунди по време на почивките.
 5. Правете стречинг упражнения, за да облекчите напрежението във врата, ръцете, гърба и раменете по време на почивките.
- Уверете се, че екранът на монитора е на нивото на очите или малко под него, когато сте седнали пред монитора.
- Регулирайте наклона на монитора, контраста му и настройките за яркост.
- Регулирайте околната светлина около Вас (като лампи отгоре, настолни лампи и завеси или щори на прозорците), за да сведете до минимум отраженията и отблясъците върху екрана на монитора.
- Използвайте стол, който предоставя опора в лумбалната област.
- Дръжте ръцете си хоризонтално, като дланите са в удобно неутрално положение, когато използвате клавиатурата или мишката.
- Винаги оставяйте място за опора на ръцете Ви, докато използвате клавиатурата или мишката.
- Отпуснете ръце естествено от двете страни.



- Уверете се, че петите Ви са плътно допирени до пода.
- Когато сте в седнало положение, уверете се, че тежестта на краката Ви е върху краката, а не върху предната част на седалката. Регулирайте височината на стола си или използвайте опора за крака, ако е необходимо, за да поддържате правилна стойка.
- Променяйте работните си дейности. Опитайте се да организирате работата си, така че да не се налага да седите и да работите продължително време. Опитайте се да ставате или да правите разходки на равни интервали от време.
- Дръжте зоната под бюрото си без препятствия и кабели или захванващи кабели, които може да попречат на удобната поза при сядане или да крият потенциален риск от спъване.

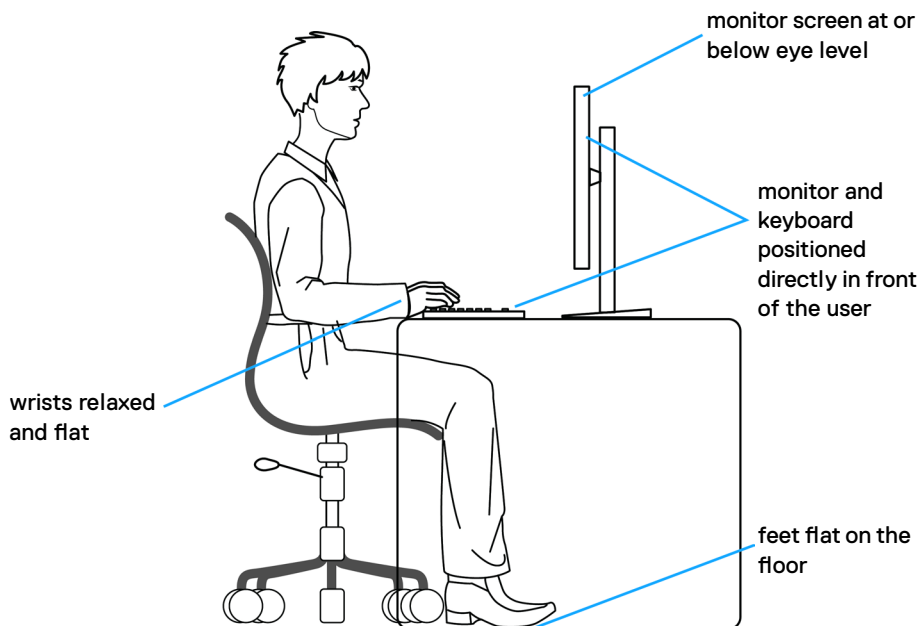

Боравене с дисплея и преместване

За да сте сигурни, че с монитора се борави безопасно при повдигането или преместването му, следвайте указанията, посочени по-долу:

- Преди да преместите или повдигнете монитора, изключете компютъра и монитора.
- Изключете всички кабели от монитора.
- Поставете монитора в оригиналния кашон с оригиналните опаковъчни материали.
- Дръжте здраво монитора отдолу и отстрани, без да прилагате прекомерна сила, когато повдигате или местите монитора.

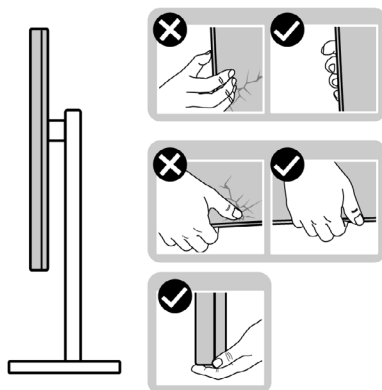

- Когато повдигате или местите монитора, уверете се, че екранът е обърнат встрани от Вас и не натискайте зоната на дисплея, за да избегнете драскотини или повреди.

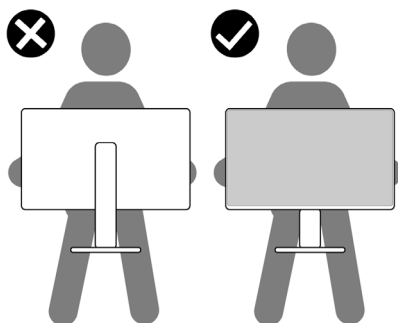

- Когато транспортирате монитора, избягвайте внезапни удари или вибрации към него.



- Когато повдигате или местите монитора, не го завъртайте нагоре с главата, докато държите основата на стойката или повдигача на стойката. Това може да доведе до случайна повреда на монитора или да причини нараняване.

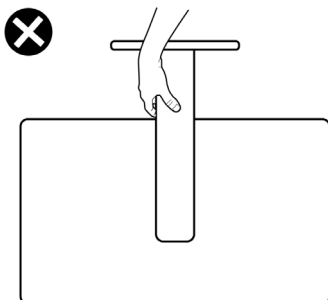

Инструкции за поддръжка

Почистване на монитора

- ⚠ **ПРЕДУПРЕЖДЕНИЕ:** Преди почистване на монитора, изключете захранващия кабел на монитора от електрическия контакт.
- ⚠ **ВНИМАНИЕ:** Прочетете и следвайте [Инструкции за безопасност](#) преди почистване на монитора.



За най-добри практики следвайте инструкциите в списъка по-долу докато разопаковате, почиствате или боравите с монитора:

- За да почистите своя антистатичен екран, леко навлажнете меко и чисто парче плат с вода. Ако е възможно, използвайте специална кърпа за почистване на екрани или разтвор, подходящ за антистатични покрития. Не използвайте бензол, разтворител, амоняк, абразивни почистващи препарати или сгъстен въздух.
- Използвайте леко навлажнено, меко парче плат за почистване на монитора. Избягвайте използването на какъвто и да било почистващ препарат, защото някои препарати оставят бяла следа по монитора.
- Ако забележите бял прах, когато разопаковате монитора си, избършете го с кърпа.
- Трябва да боравите внимателно с монитор си, защото по-тъмните на цвят монитори се драскат по-лесно и белите драскотини са по-видими в сравнение с по светлите монитор.
- За да се запази най-доброто качество на образа на Вашия монитор, използвайте динамично променящ се скрийнсейвър и изключете монитора, когато не се използва.



Инсталиране на монитора

Поставяне на поставката

-  **ЗАБЕЛЕЖКА:** Повдигачът на стойката и основата на стойката са отстранени, когато мониторът се изпраща от фабриката.
-  **ЗАБЕЛЕЖКА:** Следните инструкции са приложими само за стойката, изпратена с Вашия монитор. Ако свързвате стойка, която сте закупили от друг източник, следвайте инструкциите за инсталация, включени заедно със стойката.

Монтиране на стойката на монитора:

1. Подравнете повдигача на стойката към основата на стойката.
2. Отворете винтовата дръжка в долната част на основата на стойката и я завъртете по посока на часовниковата стрелка, за да закрепите здраво стойката.
3. Затворете винтовата дръжка.

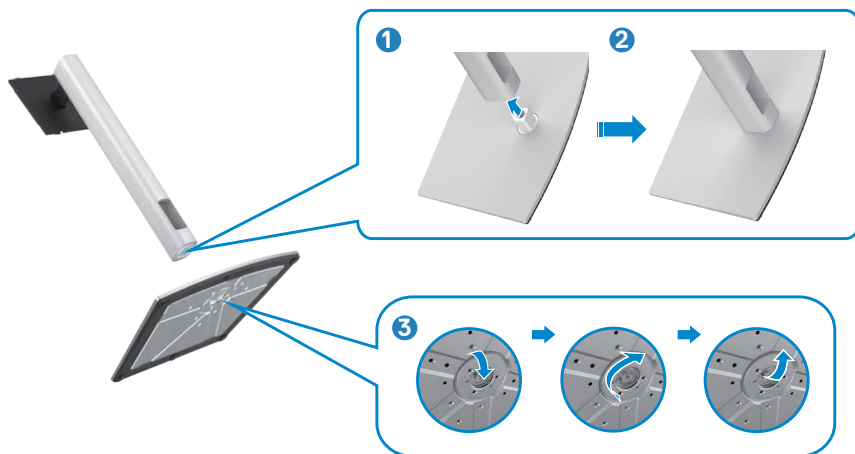

4. Отворете защитния капак на монитора, за да получите достъп до гнездото VESA на монитора.



5. Плъзнете щифтовете на повдигача на стойката в гнездата на задния капак на дисплея и натиснете надолу модула на стойката, за да щракне на мястото си.



6. Хванете стойката и повдигнете внимателно монитора, след което го поставете върху равна повърхност.



ЗАБЕЛЕЖКА: Дръжте здраво повдигача на стойката, когато повдигате монитора, за да избегнете случайни повреди.

7. Повдигнете предпазния капак от монитора.

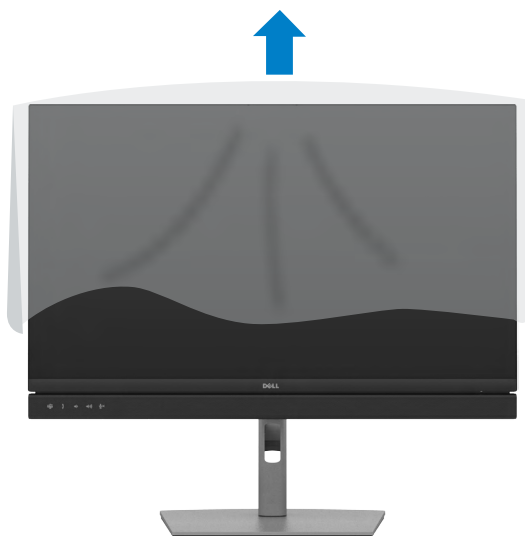

Използване на наклон, завъртане и вертикално удължаване

ЗАБЕЛЕЖКА: Следните инструкции са приложими само за стойката, изпратена с Вашия монитор. Ако свързвате стойка, която сте закупили от друг източник, следвайте инструкциите за инсталация, включени заедно със стойката.

Наклон, завъртане и вертикално удължаване

Когато стойката е прикачена към монитора, можете да наклоните монитора до най-подходящия за Вас зрителен ъгъл.

C2422HE

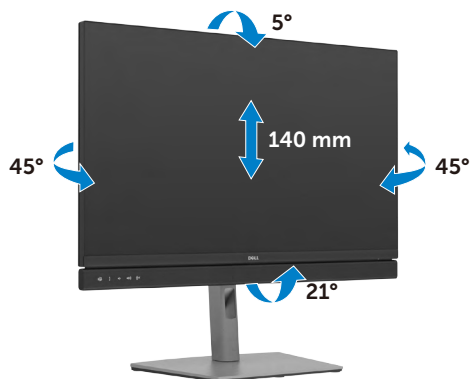

C2722DE

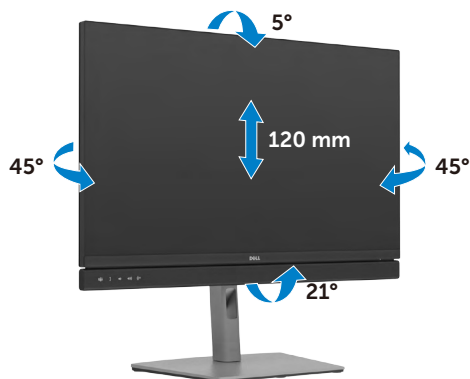

C3422WE



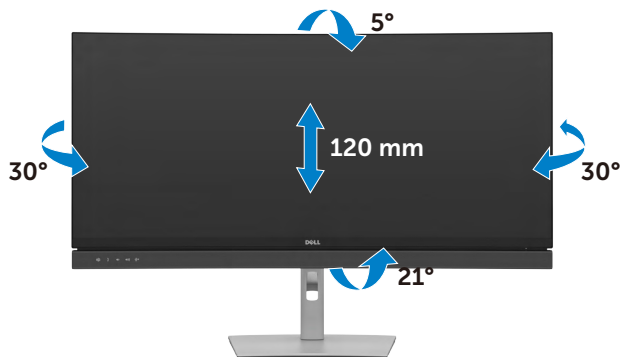

ЗАБЕЛЕЖКА: Когато мониторът се изпраща от фабриката, стойката е отделена.

Завъртане на дисплея(Само C2422HE/C2722DE)

Преди да завъртите дисплея, удължете го вертикално до горната част на повдигача на стойката и след това наклонете дисплея назад докрай, за да избегнете удар на долния край на дисплея.



ЗАБЕЛЕЖКА: За да превключите настройката на дисплея на Вашия компютър Dell между ориентация пейзаж и портрет при завъртане на дисплея, изтеглете и инсталирайте най-новия графичен драйвер. За изтегляне отидете на <https://www.dell.com/support/drivers> и потърсете подходящия драйвер.

ЗАБЕЛЕЖКА: Когато дисплеят е в режим на портрет, може да усетите влошаване на работата, когато използвате приложения с интензивна графика, като например 3D игри.



Конфигуриране на настройките на дисплея на компютъра след завъртане(Само C2422HE/ C2722DE)

След като завъртите дисплея, изпълнете процедурата по-долу, за да конфигурирате настройките на дисплея на компютъра си.

 **ЗАБЕЛЕЖКА:** Ако използвате монитора с компютър, различен от Dell, трябва да отидете на уеб сайта на производителя на видеократата или на уеб сайта на производителя на Вашия компютър за информация относно завъртането на съдържанието на Вашия дисплей.

Конфигуриране на настройките на дисплея:

1. Щракнете с десния бутон на мишката върху **Desktop (Работен плот)** и върху **Properties (Свойства)**.
2. Изберете раздел **Settings (Настройки)** и щракнете върху **Advanced (Разширени)**.
3. Ако имате видеокарта AMD, изберете раздела **Rotation (Ротация)** и изберете желаното завъртане.
4. Ако имате видеокарта nVidia, щракнете върху раздел **nVidia**, в лявата колонка изберете **NVRotate**, след което изберете желаното завъртане.
5. Ако имате видеокарта Intel®, изберете графичен раздел Intel, щракнете върху **Graphic Properties (Свойства на видеокартата)**, изберете раздел **Rotation (Ротация)**, след което задайте предпочитаното завъртане.

 **ЗАБЕЛЕЖКА:** Ако не виждате опцията за завъртане или ако тя не работи както трябва, отидете на <https://www.dell.com/support> и изтеглете най-новия драйвер за Вашата видеокарта.



Използване на уеб камерата на монитора

Когато искате да използвате вградената уеб камера и микрофон на монитора, натиснете модула на уеб камерата, след което го освободете.

Модулът на уеб камерата ще изскочи.

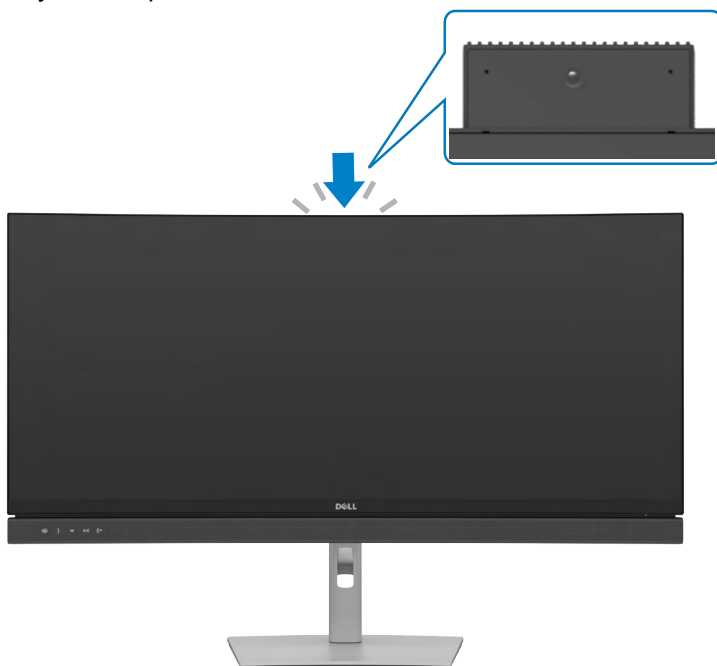

Свързване на Вашия монитор

⚠ ПРЕДУПРЕЖДЕНИЕ: Преди да започнете процедурите в този раздел, следвайте [Инструкции за безопасност](#).

Свързване на Вашия монитор към компютъра:

1. Изключете компютъра си.
2. Свържете DisplayPort или USB кабела и USB Type-C кабела от Вашия монитор към компютъра.
3. Включете Вашия монитор.
4. Изберете правилния източник на входен сигнал в екранното меню на Вашия монитор и включете компютъра си.

■ ЗАБЕЛЕЖКА: Настройката по подразбиране на C2422HE/C3422WE е DisplayPort 1.2, настройката по подразбиране на C2722DE е DisplayPort 1.4. Графична карта DisplayPort 1.1 може да не извежда образ нормално. Вижте [Специфични за продукта проблеми – Няма образ, когато се използва DP връзка към компютъра](#), за да промените настройката по подразбиране.

Свързване на HDMI кабела (като опция)

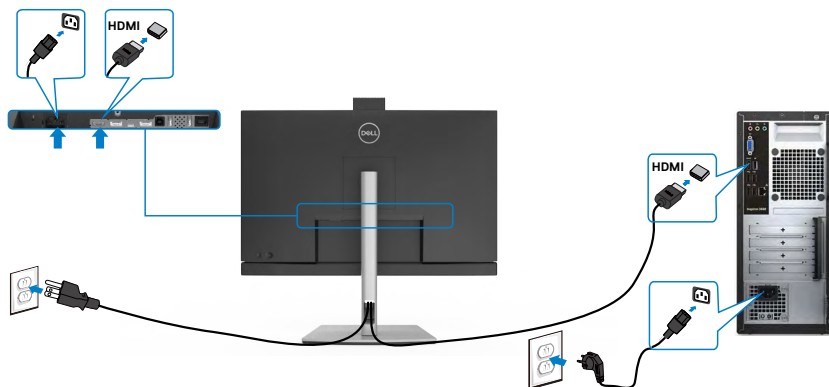

Свързване на DP кабела

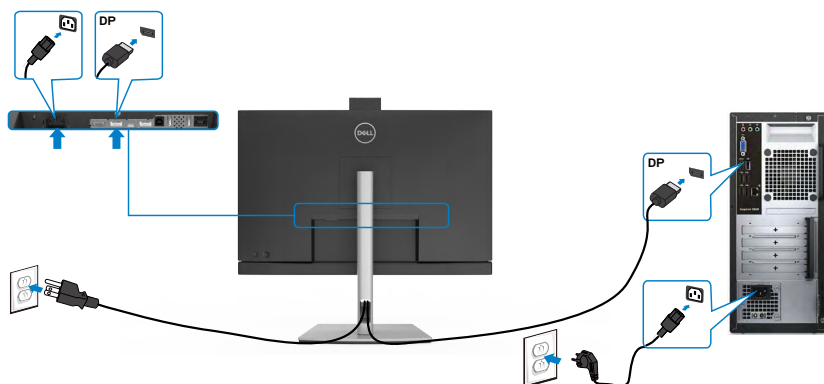

Свързване на монитора за функция DP предаване на множество потоци (MST)(Само C2422HE/C2722DE)

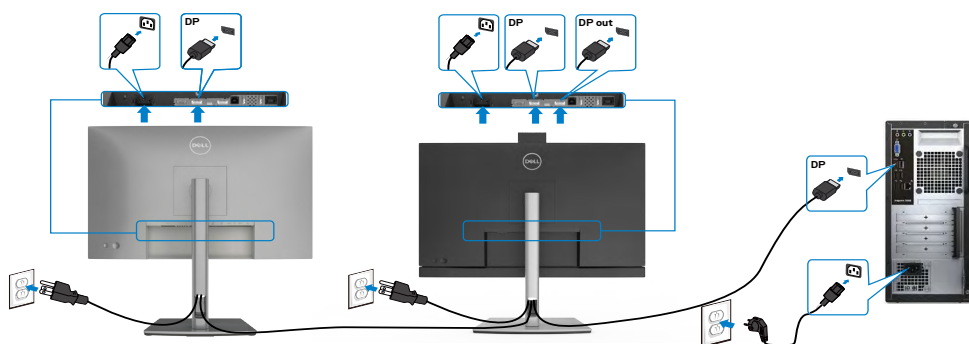

- ЗАБЕЛЕЖКА:** Поддържа DP MST функция. За да използвате тази функция, графичната карта на Вашия компютър трябва да е сертифицирана за DP1.2 с опция MST.
- ЗАБЕЛЕЖКА:** Отстранете гумената тапа, когато използвате изходния DP конектор.
- ЗАБЕЛЕЖКА:** Не се препоръчва да свързвате множество C2422HE / C2722DE / C3422WE във функция DP MST.



Свързване на USB кабела

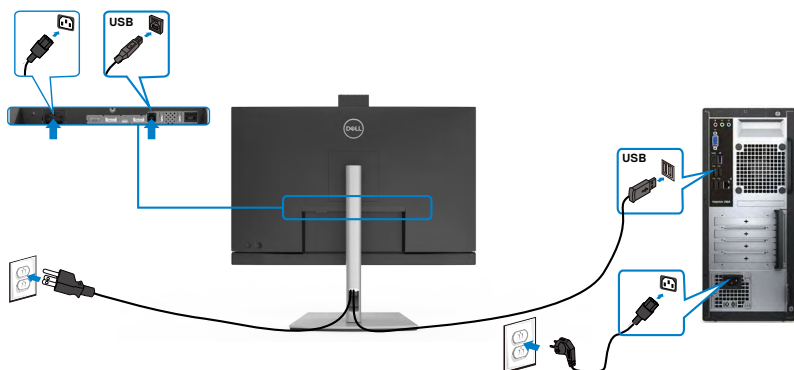

Свързване на кабел USB type-C

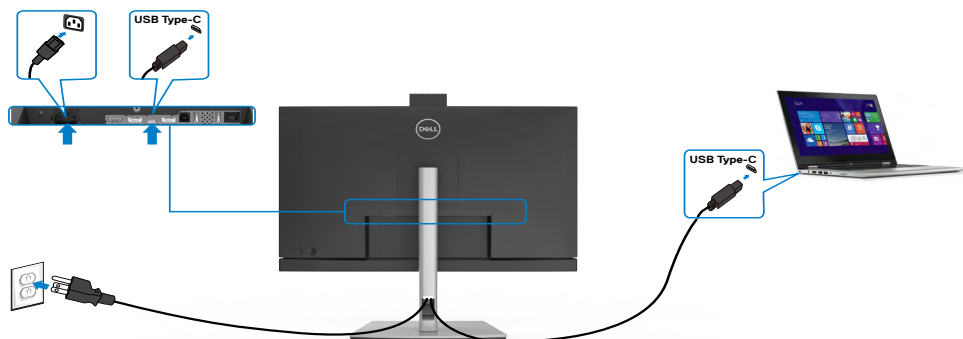

Порт USB Type-C на Вашия монитор:

- Може да се използва като USB Type-C, DisplayPort 1.4 (C2722DE) или DisplayPort 1.2 (C2422HE/C3422WE).
- Поддържа USB Power Delivery (PD) с профили до 90 W.

ЗАБЕЛЕЖКА: Независимо от изискванията за захранване/реалната консумация на енергия на Вашия лаптоп или оставащото време с батерийно захранване, мониторът Dell C2422HE/C2722DE/C3422WE е проектиран за захранване на Вашия лаптоп с до 90 W.

Номинално захранване (на лаптопи с USB Type-C с PowerDelivery)	Максимална мощност на захранване
45 W	45 W
65 W	65 W
90 W	90 W
130 W	Не се поддържа



Свързване на монитора за функция USB-C предаване на множество потоци (MST)(Само C2422HE/C2722DE)

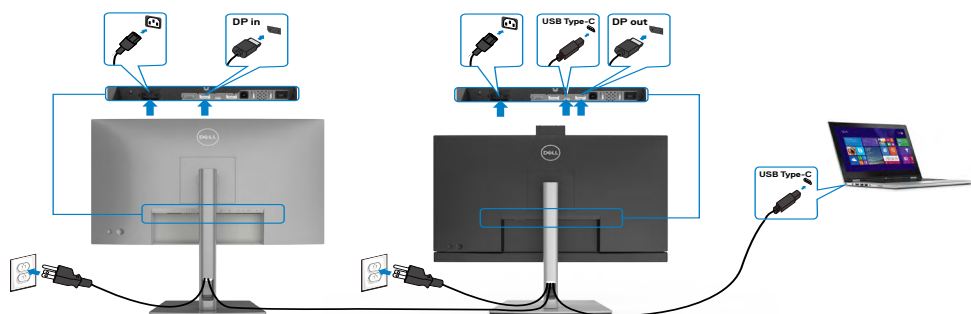

- ЗАБЕЛЕЖКА:** Максималният брой поддържани C2422HE/C2722DE чрез MST зависи от пропускателната способност на USB-C източника. Вижте “[проблеми, специфични за продукта – няма образ при използване на USB-C MST](#)”.
- ЗАБЕЛЕЖКА:** Отстранете гумената тапа, когато използвате изходния DP конектор.
- ЗАБЕЛЕЖКА:** Не се препоръчва да свързвате множество C2422HE / C2722DE / C3422WE във функция DP MST.

Свързване на монитора за RJ45 кабел (като опция)

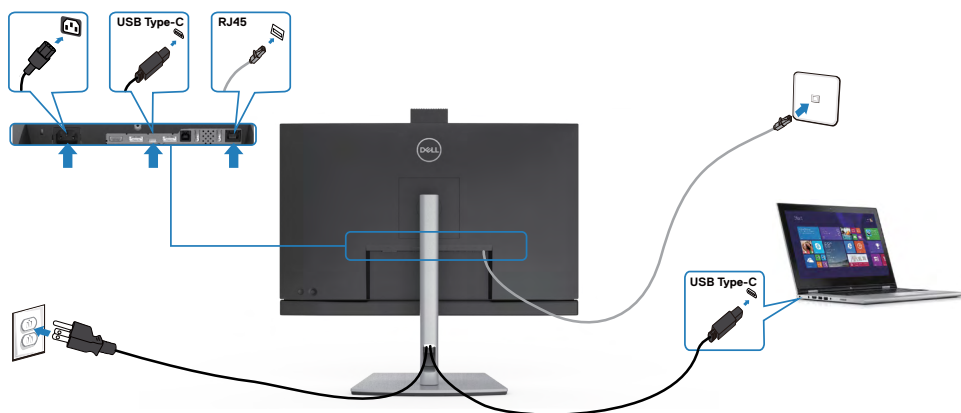

Dell Power Button Sync (DPBS)

Вашият монитор е проектиран с функция Dell Power Button Sync (DPBS), за да Ви даде възможност да управлявате състоянието на захранването на компютърната система от бутона за включване и изключване на монитора. Тази функция се поддържа само от платформата Dell, която има вградена функция DPBS и се поддържа само през интерфейс USB-C.

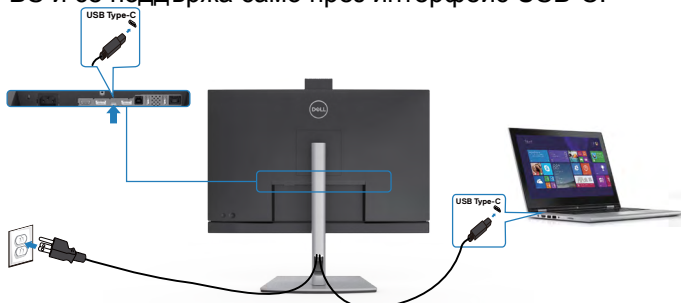

За да се уверите, че функцията DPBS работи първия път, първо извършете следните стъпки на платформата, която поддържа DPBS, в **Control Panel (Контролен панел)**.

ЗАБЕЛЕЖКА: DPBS поддържа само USB-C upstream порт.

Отидете в **Control Panel (Контролен панел)**.

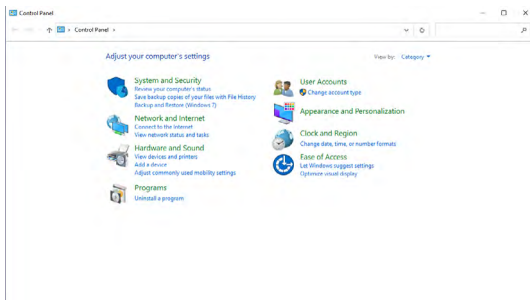

Изберете **Hardware and Sound (Хардуер и звук)**, след което **Power Options (Опции на захранването)**.

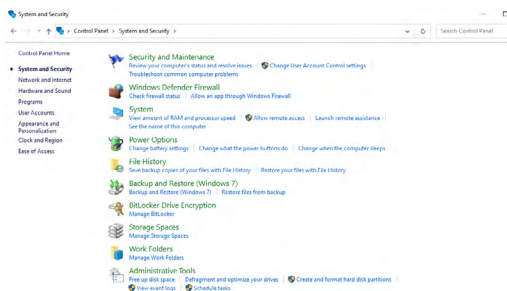

Отидете в System Settings (Системни настройки)

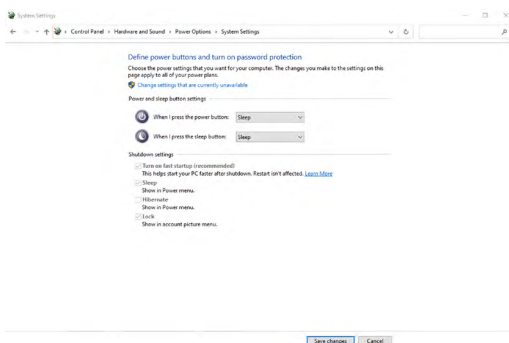

В падащото меню **When I press the power button** (Когато натисна бутона за захранване), има няколко опции за избор, а именно **Do nothing/Hibernate/Shutdown** (Не прави нищо/Заспиване/Хибернация/Изключване) и може да изберете **Sleep/Hibernate/Shutdown** (Заспиване/Хибернация/Изключване).

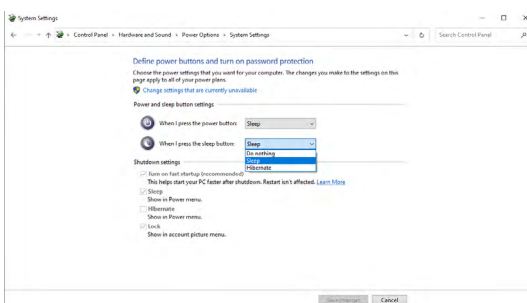
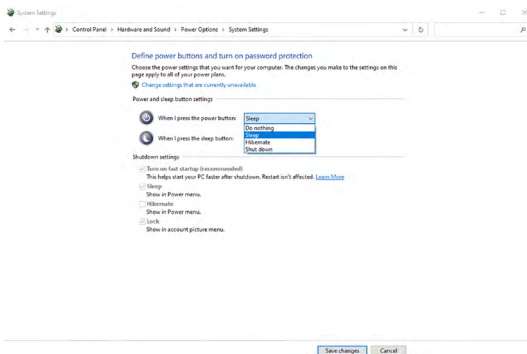

ЗАБЕЛЕЖКА: Не избирайте Do nothing (Не прави нищо), в противен случай бутонът за включване и изключване на монитора не може да се синхронизира със състоянието на захранването на компютърната система.



Свързване на монитора за DPBS за пръв път

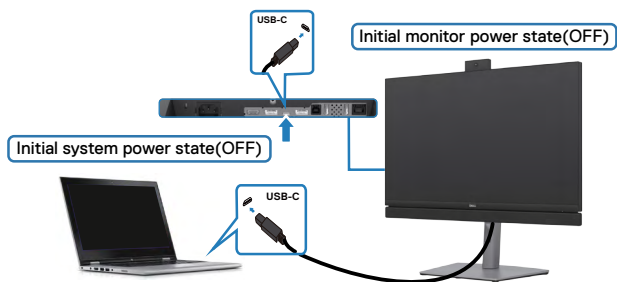

При първа настройка на функцията DPBS:

1. Уверете се, че и компютърът, и мониторот са **ИЗКЛЮЧЕНИ**.
2. Натиснете бутона за включване и изключване на монитора, за да **ВКЛЮЧАТ** монитора.
3. Свържете USB-C кабела от компютъра към монитора.
4. И мониторот, и компютърът ще се включат, освен платформата Dell Optiplex 7090/3090 Ultra.
5. Когато свързвате платформата Dell Optiplex 7090/3090 Ultra, възможно е да видите мониторот и компютърът да се включат веднага. Изчакайте известно време (около 6 секунди). Както компютърът, така и мониторот ще се **ИЗКЛЮЧАТ**. Когато натиснете или бутона за захранването на монитора, или бутона за захранването на компютъра, както компютърът, така и мониторот ще се **ВКЛЮЧАТ**. Състоянието на захранването на компютърната система е синхронизирано с бутона за захранването на монитора.

ЗАБЕЛЕЖКА: Можете да включите платформата Ultra на компютър Dell* с помощта на DC адаптер. Също така, можете да включите платформата Ultra на компютър Dell* с помощта на USB-C кабел чрез Power Delivery (PD); задайте USB-C Charging * 90 W да бъде On in Off Mode (Вкл. в изкл. режим).

* Трябва да проверите дали компютърът Dell поддържа DPBS.



Използване на функцията DPBS

Събуждане с USB-C кабел

Когато включите USB-C кабела, състоянието на монитора/компютъра е както следва:

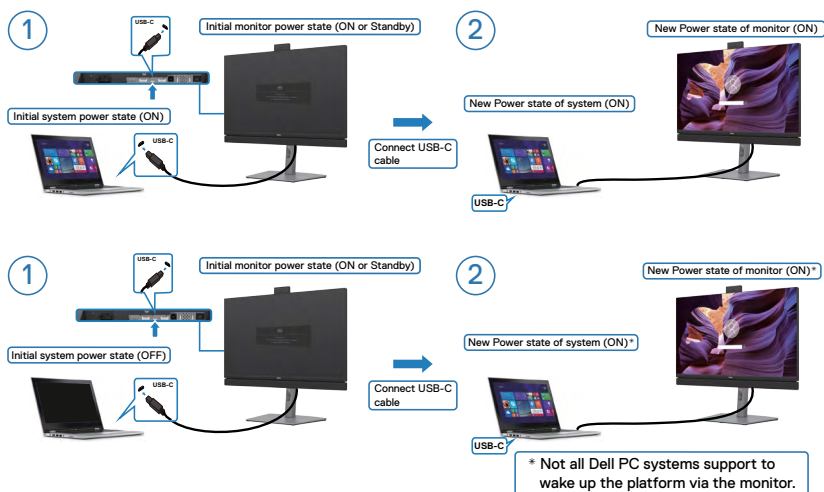

Натиснете бутона за захранването

Когато натиснете бутона за захранването на монитора или този на компютъра, състоянието на монитора/компютъра е както следва:

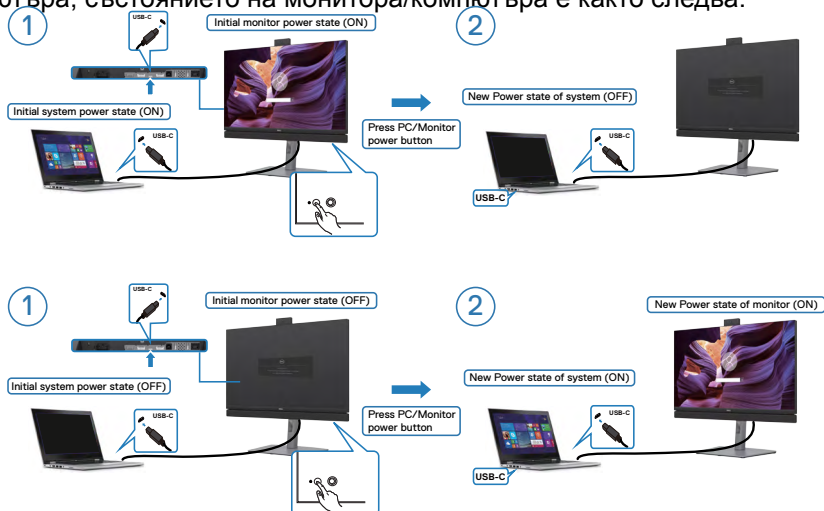

Когато състоянието на захранване на монитора и на компютъра е **ВКЛЮЧЕНО**, **натиснете и задръжте бутона за захранването на монитора за 4 секунди** и екранът ще Ви попита дали искате да изключите компютъра. захранването на монитора, екранът ще Ви попита дали искате да изключите компютъра.

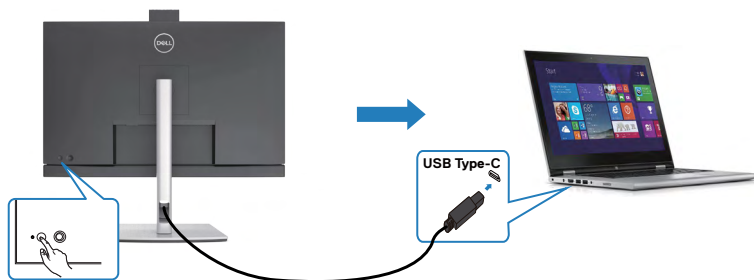

Press and hold 4s

PC will shut down

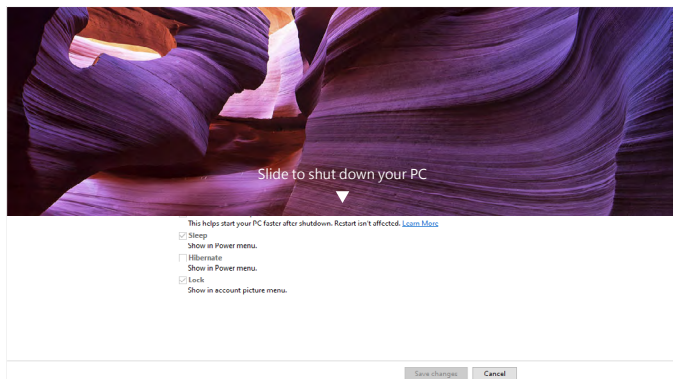

- Когато състоянието на захранване на монитора и на компютъра е **ВКЛЮЧЕНО**, **натиснете и задръжте бутона за захранването на монитора за 10 секунди** и компютърът ще се изключи.

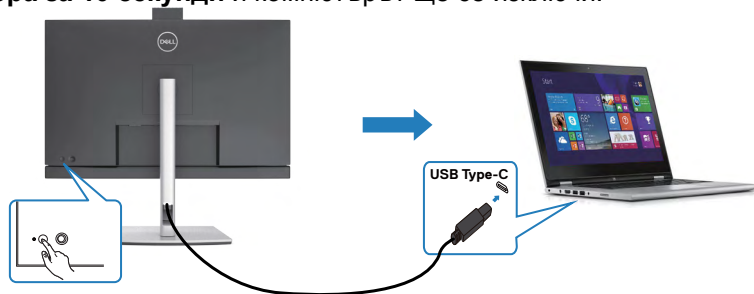

Press and hold 10s

PC will shut down



Свързване на монитора за функция USB-C Multi-Stream Transport (MST) в режим DPBS (само за C2422HE/C2722DE) в режим DPBS

Компютър е свързан към два монитора първоначално в ИЗКЛ. състояние и състоянието на захранването на компютърната система е синхронизирано с бутона за включване и изключване на Монитор 1. Когато натиснете бутона за включване и изключване на Монитор 1 или на компютъра, както Монитор 1, така и компютърът се ВКЛЮЧВАТ. В същото време Монитор 2 остава ИЗКЛЮЧЕН. Трябва ръчно да натиснете бутона за включване и изключване на Монитор 2, за да го ВКЛЮЧИТЕ.

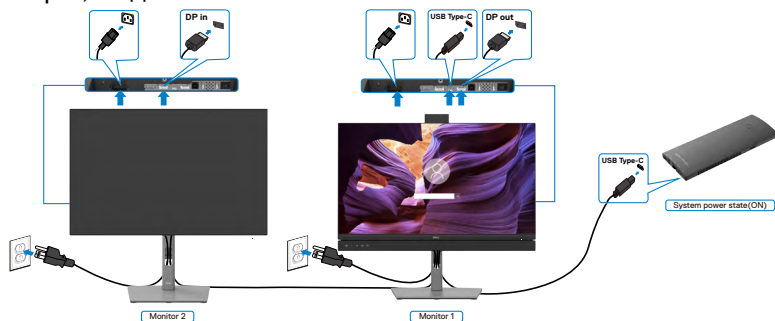

ЗАБЕЛЕЖКА: И двата монитора трябва да са на Dell и да поддържат функция DPBS.

ЗАБЕЛЕЖКА: Не се препоръчва да свързвате множество C2422HE / C2722DE / C3422WE във функция USB-C MST в режим DPBS.

По същия начин, компютър е свързан към два монитора първоначално във ВКЛЮЧЕНО състояние и състоянието на захранването на компютърната система е синхронизирано с бутона за включване и изключване на Монитор 1. Когато натиснете бутона за включване и изключване на Монитор 1 или на компютъра, както Монитор 1, така и компютърът се ИЗКЛЮЧВАТ. В същото време Монитор 2 остава в Standby mode (Режим на готовност). Трябва ръчно да натиснете бутона за включване и изключване на Монитор 2, за да го ИЗКЛЮЧИТЕ.

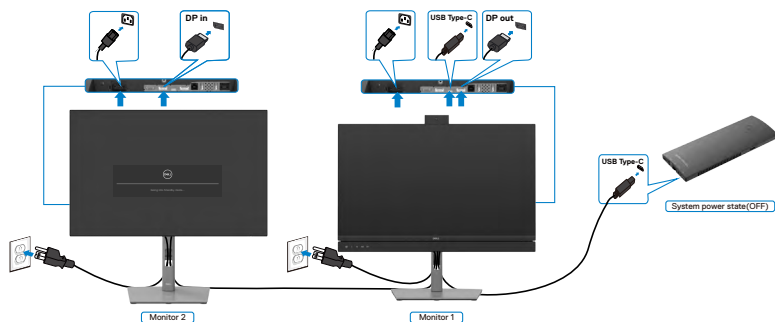

Свързване на монитора за USB-C в режим DPBS

Платформата Dell OptiPlex 7090 Ultra има два порта USB-C, така че състоянието на захранване и на Монитор 1, и на Монитор 2 може да се синхронизира с компютъра.

Докато компютърът и двата монитора първоначално са във ВКЛЮЧЕНО състояние на захранването, натискането на бутона за включване и изключване на Монитор 1 или Монитор 2 ще ИЗКЛЮЧИ компютъра, Монитор 1 и Монитор 2.

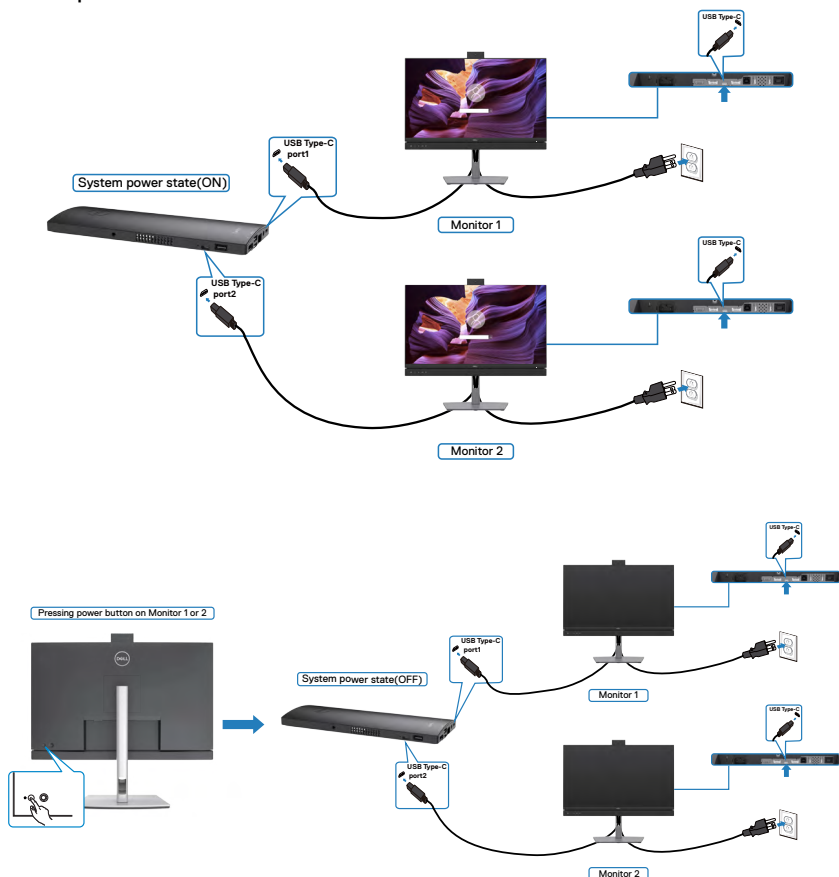

Уверете се, че **USB-C Charging (USB-C зареждане)** е On in Off Mode (Включено в изключен режим). Докато компютърът и двата монитора първоначално са в ИЗКЛЮЧЕНО състояние на захранването, натискането на бутона за включване и изключване на Монитор 1 или Монитор 2 ще **ВКЛЮЧИ** компютъра, Монитор 1 и Монитор 2.

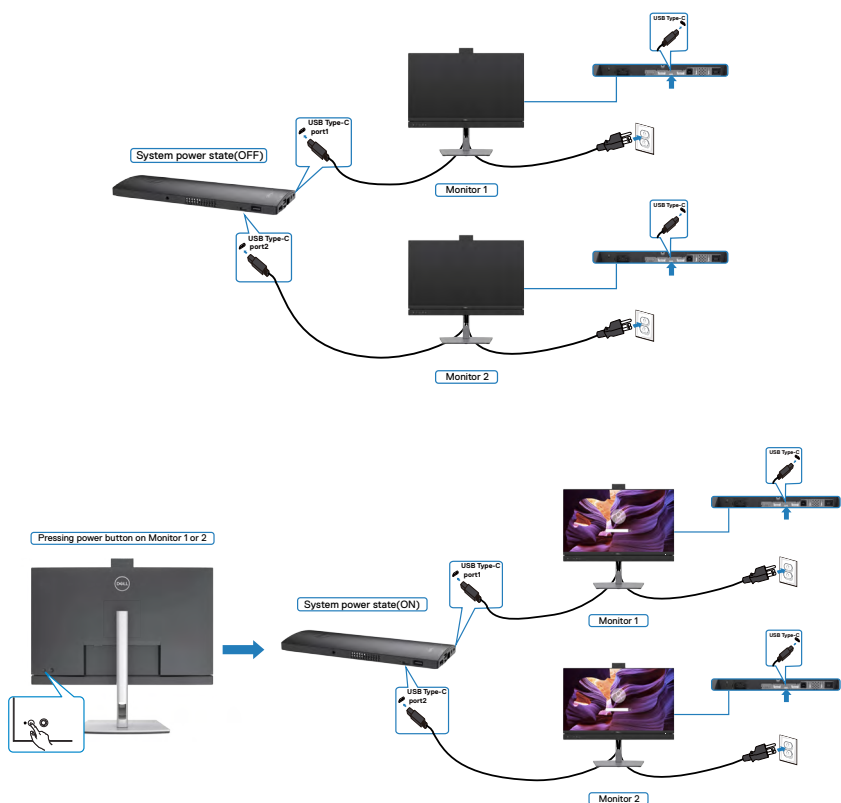

Организиране на кабелите



След като свържете всички необходими кабели към монитора и компютъра (вж. [Свързване на Вашия монитор](#) относно свързване на кабелите), организирайте всички кабели както е показано по-горе.

Обезопасяване на монитора с помощта на заключващ механизъм Kensington (като опция)

Гнездо за заключващ механизъм се намира в най-долната част на монитора. (Вижте [Гнездо за заключващ механизъм](#))

За повече информация относно използването на заключващ механизъм Kensington (купува се отделно) вижте документацията, предоставена заедно със заключващия механизъм.

Закрепете монитора към маса, като използвате заключващ механизъм Kensington.



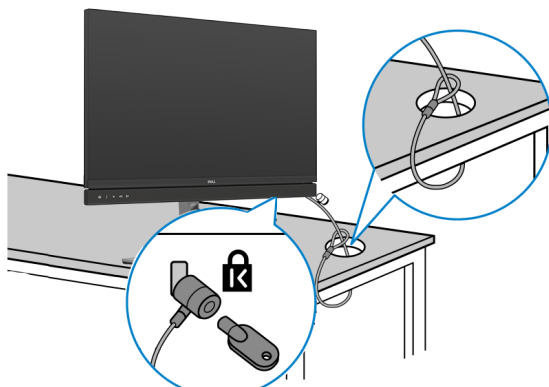

- ЗАБЕЛЕЖКА:** Изображението се използва единствено с илюстративна цел. Външният вид на заключващия механизъм може да варира.

Отстраняване на стойката на монитора

- ВНИМАНИЕ:** За да избегнете драскотини по LCD екрана при премахване на стойката, уверете се, че мониторът е поставен върху мека и чиста повърхност.

- ЗАБЕЛЕЖКА:** Следните инструкции са приложими само за стойката, изпратена с Вашия монитор. Ако свързвате стойка, която сте закупили от друг източник, следвайте инструкциите за инсталация, включени заедно със стойката.

Отстраняване на стойката:

1. Поставете монитора върху мека и равна повърхност или възглавница.
2. Натиснете и задръжте бутона за освобождаване на стойката.
3. Повдигнете стойката нагоре и я отдалечете от монитора.

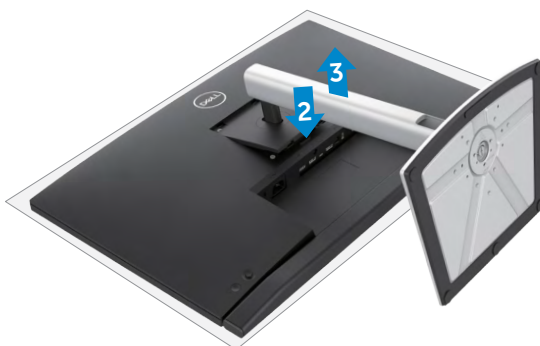

Монтиране на стена (като опция)

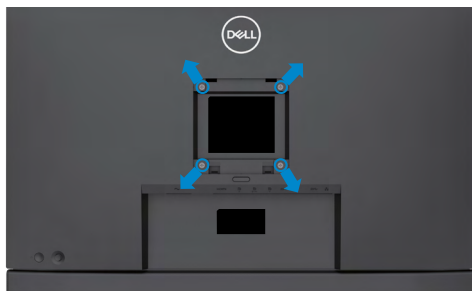

ЗАБЕЛЕЖКА: Използвайте болтове M4 x 11 mm за свързване на компютъра към комплект за стенен монтаж.

Вижте инструкциите включени в комплекта за монтаж на стена, съвместим с VESA.

1. Поставете монитора върху мека и равна повърхност или възглавница върху стабилна, равна маса.
2. Отстранете стойката.
3. Използвайте отвертка Phillips, за да отстраните болтовете от пластмасовия капак.
4. Монтирайте скобата от комплекта за стена към монитора.
5. Монтирайте монитора на стената като следвате инструкциите в документацията, изпратена заедно с комплекта за монтаж на стена.

ЗАБЕЛЕЖКА: За използване само с стойки за стена от UL, CSA или GS с минимално тегло/капацитет на натоварване 17,32 kg (38.40 lb) (C2422HE)/22,96 kg (50,80 lb) (C2722DE)/29,20 kg (64,24 lb) (C3422WE).



Работа с монитора

Включване на монитора

Натиснете бутона , за да включите монитора.

Използване на управлението с джойстик

Използвайте управлението с джойстик в задната част на монитора, за да направите настройки на екранното меню.



1. Натиснете бутона на джойстика, за да стартирате главно меню на екранното меню.
2. Преместете джойстика нагоре/надолу/наляво/надясно, за да превключите между опциите.
3. Натиснете отново бутона на джойстика, за да потвърдите настройките и да излезете.

Джойстик Описание



- Когато екранното меню е включено, натиснете бутона, за да потвърдите избора или да запазите настройките.
- Когато екранното меню е изключено, натиснете този бутон, за да стартирате главно меню на екранното меню. Вижте [Достъп до системата на менюто](#).



- За двупосочна навигация (надясно и наляво)
- Преместете надясно, за да влезете в подменюто.
- Преместете наляво, за да излезете от подменюто.
- Увеличава (надясно) или намалява (наляво) параметрите на избрания елемент от менюто.







- За двупосочна навигация (нагоре и надолу).
- Превключва между елементите на менюто.
- Увеличава (нагоре) или намалява (надолу) параметрите на избрания елемент от менюто.

Използване на контролите на задния панел

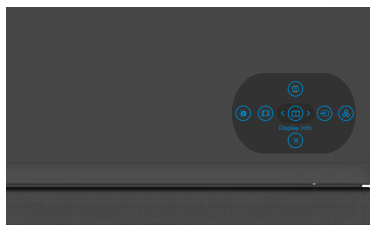
Използвайте бутоните за управление на гърба на монитора, за да конфигурирате настройките на дисплея. Когато използвате тези бутони за регулиране на настройките, екранно меню показва цифровите стойности на всяка функция, когато те се променят.



Следната таблица описва бутоните на-задния панел:

Бутон на задния панел	Описание
1  Menu (Меню)	Използвайте бутона Menu (Меню) за стартиране на екранното меню и избор на екранно меню. Вижте Достъп до системата на менюто .
2  Display Info (Информация за дисплей)	Използвайте този бутон, за да изберете от списък с Display Info (Информация за дисплей) .
3  Източник на входен сигнал	Използвайте този бутон, за да изберете от списък с източници на входен сигнал.
4  Preset Modes (Предварителни режими)	Използвайте този бутон, за да изберете от списък с предварителни цветови режими .



Бутон на задния панел	Описание
<p>5</p>  <p>Brightness/Contrast (Яркост/Контраст)</p>	<p>За пряк достъп до плъзгачите за регулиране Brightness/Contrast (Яркост/Контраст).</p>
<p>6</p>  <p>Aspect Ratio (Пропорции)</p>	<p>Използвайте този бутон, за да изберете от списък с Aspect Ratio (Пропорции).</p>
<p>7</p>  <p>Exit (Изход)</p>	<p>Използвайте бутона, за да се върнете към главното меню или излезете от главното меню на екранното меню.</p>

Използване на функцията за заключване на екранното меню

Можете да заключите бутоните за управление на предния панел, за да предотвратите достъп до екранното меню и/или бутона за включване и изключване.

Използвайте менюто **Заклучване**, за да заключите бутон(ите).

1. Изберете една от следните опции.

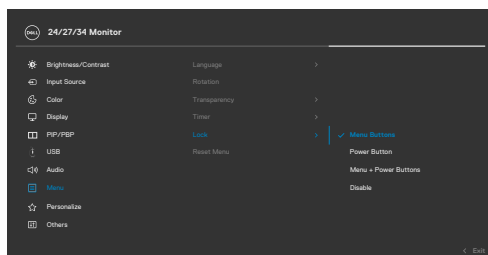

2. Появява се следното съобщение.



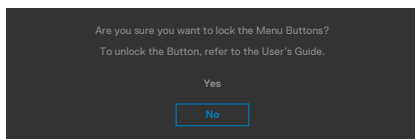

3. Изберете **Да** за заключване на бутони. След заключване, натискането на произволен бутон за управление ще изведе иконата за заключване 

Използвайте джойстика за заключване на бутон(ите).

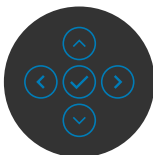
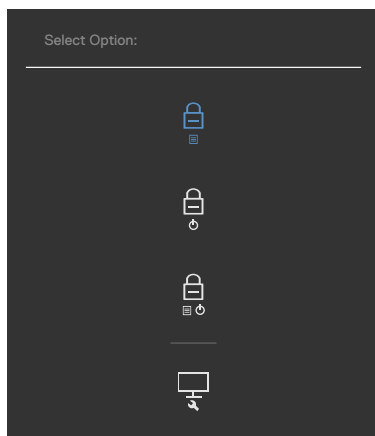

Натиснете джойстика наляво за четири секунди и на екрана ще се появи меню.



Изберете една от следните опции.

Опции	Описание
1 	Избери тази опция, за да заключите функцията на екранното меню.
Заклучване на бутоните на менюто	



Опции	Описание
<p>2</p>  <p>Заклучване на бутона на захранването</p>	<p>Използвайте тази опция, за да заключите бутона за включване и изключване. Това ще попречи на потребителя да изключи монитора с помощта на бутона за включване и изключване.</p>
<p>3</p>  <p>Заклучване на бутоните на менюто и на захранването</p>	<p>Използвайте тази опция за заключване на екранното меню и бутона за включване и изключване, за да изключите монитора.</p>
<p>4</p>  <p>Вградена диагностика</p>	<p>Използвайте тази опция за пускане на вградената диагностика. Вижте Вградена диагностика.</p>

Отключване на бутона(ите):

Натиснете джойстика наляво за четири секунди докато на екрана се появи меню. Следната таблица описва опциите за отключване на бутоните за управление на предния панел.

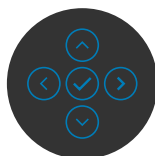
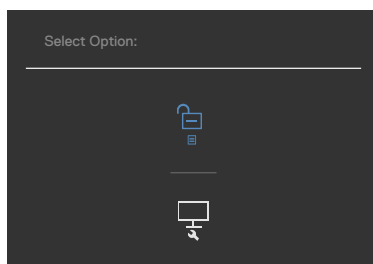

Опции	Описание
-------	----------





1	 <p>Отключване на бутоните на менюто</p>	Използвайте тази опция за отключване на функцията на екранното меню.
2	 <p>Отключване на бутона на захранването</p>	Използвайте тази опция за отключване на екранното меню и за изключване на монитора.
3	 <p>Отключване на бутоните на менюто и на захранването</p>	Използвайте тази опция, за да отключите екранното меню и бутона за включване и изключване, за да изключите монитора.

Бутон на предния-панел

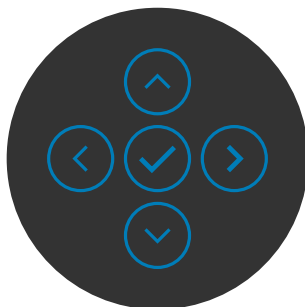
Използвайте бутона на предната страна на монитора, за да конфигурирате настройките на изображението.



Бутон на предния панел	Описание
1   <p>Горе Долу</p>	Използвайте клавишите Нагоре (увеличаване) и Долу (Надолу) за регулиране на елементите в екранното меню.
2  <p>Назад</p>	Използвайте бутона Назад , за да се върнете назад към предишното меню.



3



Напред

Използвайте бутона **Напред**, за да отидете на следващото ниво или да изберете опция.

4



Отметка

Използвайте бутона **Отметка**, за да потвърдите избора си.



Използване на екранното меню

Достъп до системата на менюто

Икона	Меню и подменюта	Описание
	Brightness/Contrast (Яркост/Контраст)	Използвайте това меню за активиране на настройката Brightness/Contrast (Яркост/контраст) .

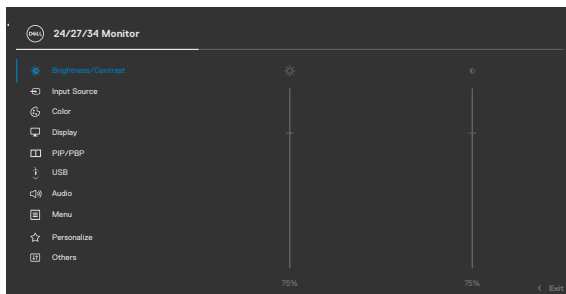

Brightness (Яркост)

Brightness (Яркост) регулира луминесценцията на подсветката (мин. 0; макс. 100).

Преместете джойстика нагоре, за да увеличите яркостта.

Преместете джойстика надолу, за да намалите яркостта.

Contrast (Контраст)

Първо настройте **Brightness (Яркост)**, след това настройте **Contrast (Контраст)**, само ако е необходимо допълнително регулиране.

Преместете джойстика нагоре, за да увеличите контрастът и преместете джойстика надолу, за да намалите контраста (между 0 и 100).

Функцията **Contrast (Контраст)** регулира степента на разлики между тъмнина и светлина на екрана на монитора.



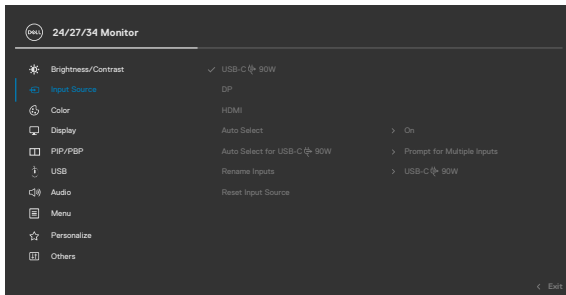

Икона	Меню и подменюта	Описание
	Input Source (Източник на входен сигнал)	Използвайте менюто Input Source (Източник на входен сигнал) , за да изберете между различните източници на входен видеосигнал, които са свързани към монитора Ви.



USB-C 90 W	Изберете USB-C 90 W вход, когато използвате USB-C 90 W конектора. Натиснете бутона на джойстика, за да потвърдите избора си.
DP	Изберете входен сигнал DP , когато използвате конектор DP (DisplayPort) . Натиснете бутона на джойстика, за да потвърдите избора си.
HDMI	Изберете HDMI вход, когато използвате HDMI конектор. Натиснете бутона на джойстика, за да потвърдите избора си.
Auto Select (Автоматичен избор)	Включването на функцията дава възможност да автоматично сканирате за налични източници на входен сигнал. Натиснете бутона на джойстика, за да потвърдите избора си.



Икона	Меню и подменюта	Описание
	Auto Selece for USB-C  90 W (Автоматичен избор за USB-C избор за USB-C 90 W)	<p>Позволява задаване на Auto Select (Автоматичен избор) за USB Type-C, за да:</p> <ul style="list-style-type: none"> • Подкани за множество входове: винаги да се показва съобщението Switch to USB Type-C Video Input (Превключване на входен USB Type-C видеосигнал), така че потребителят да избере включване или не. • Да: Scaler винаги превключва на USB Type-C видео без да пита при свързване на USB Type-C. • Не: Scaler НЯМА да превключи автоматично на USB Type-C видео от друг наличен входен сигнал.
	Rename Inputs (Преименуване на входове)	<p>Позволява Ви да преименувате входове.</p>
	Reset Input Source (Нулиране на източник на входен сигнал)	<p>Нулирайте всички настройки под менюто Input Source (Източник на входен сигнал) на предварителните фабрични стойности.</p>
	Color (Цвят)	<p>Използвайте меню Color (Цвят), за да регулирате режима за настройка на цветовете.</p>

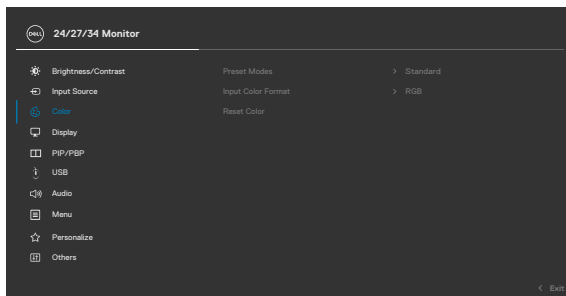

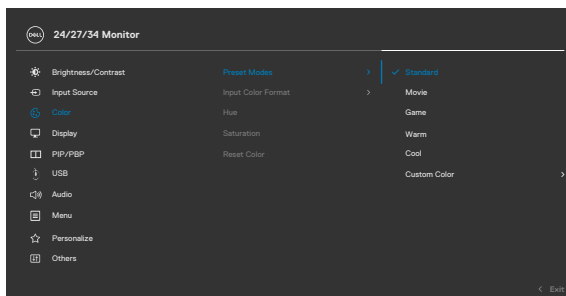

Preset Modes
(Готови режими)

Когато изберете **Preset Modes (Готови режими)**, можете да изберете **Standard (Стандартен)**, **Movie (Филм)**, **Game (Игра)**, **Warm (Топли цветове)**, **Cool (Студени цветове)** или **Custom Color (Потребителски цвят)** от списъка.

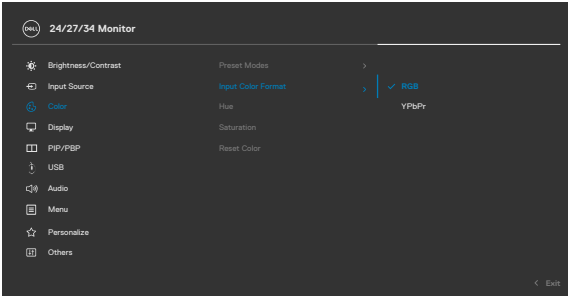

- **Standard (Стандартен режим):** Цветова настройка по подразбиране. Този монитор използва панел с ниско ниво на синята светлина. Той е сертифициран от TUV за намаляване на излъчваната синя светлина и създаване на по-успокояващ и по-малко стимулиращ образ, докато четете съдържание на екрана.
- **Movie (Филм):** Идеален за филми.
- **Game (Игра):** Идеален за повечето приложения с игри.
- **Warm (Топли цветове):** Представя цветове с по-ниски цветови температури. Екранът изглежда по-топъл с червено-жълт оттенък.
- **Cool (Студени цветове):** Представя цветове с по-високи цветови температури. Екранът изглежда по-студен със син нюанс.
- **Custom Color (Потребителски цвят):** Позволява Ви ръчно да регулирате цветовете настройки. Натиснете левия и десния бутон на джойстика, за да регулирате стойностите Червено, Зелено и Синьо и да създадете свой собствен режим с готови цветове.

Икона	Меню и подменюта	Описание
	Input Color Format (Формат на входен цвят)	<p>Позволява задаване на режима за входен видеосигнал на:</p> <ul style="list-style-type: none"> • RGB: Изберете тази опция ако мониторът Ви е свързан към компютър или DVD плейър чрез USB type-C, DP кабел. • YPbPr: Изберете тази опция ако Вашият DVD плейър поддържа само YPbPr изход.
		
		
	Hue (Нюанс)	<p>Използвайте джойстика за регулиране на нюанса от 0 до 100.</p> <p>ЗАБЕЛЕЖКА: Hue adjustment (Настройка на нюанса) е достъпна само за режими Movie (Филм) и Game (Игра).</p>
	Saturation (Наситеност)	<p>Използвайте джойстика за регулиране на наситеността от 0 до 100.</p> <p>ЗАБЕЛЕЖКА: Saturation adjustment (Настройка на наситеността) е достъпна само за режими Movie (Филм) и Game (Игра).</p>
	Reset Color (Нулиране на цвят)	<p>Нулира цветовете настройки на Вашия монитор и връща фабричните настройки.</p>



Икона Меню и подменюта

Описание



Display (Дисплей)

Използвайте менюто **Дисплей** за регулиране на образа.

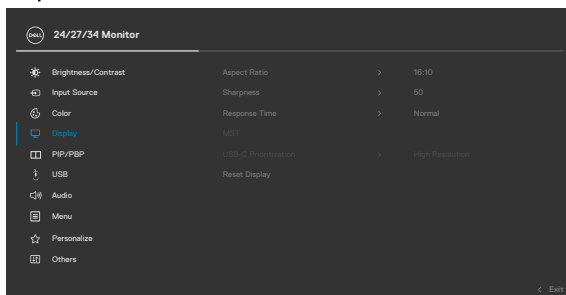

Aspect Ratio (Пропорции)

C2422HE: Регулира пропорциите на изображението на **16:9, 4:3, 5:4**.

C2722DE: Регулира пропорциите на изображението на **16:9, Auto Resize (Авт. преоразмеряване), 4:3, 1:1**.

C3422WE: Регулира пропорциите на изображението на **21:9, 4:3, 5:4**.

Sharpness (Острота)

Прави изображението по-остро или по-меко. Преместване джойстика за регулиране на наситеността от '0' до '100'.

Response Time (Време за отговор)

Позволява задаването на **Response Time (Време за отговор)** на **Normal (Нормално)** или **Fast (Бързо)**.

MST (Само C2422HE/ C2722DE)

DP предаване на множество потоци, Задаването на ON (ВКЛ.) разрешава MST (DP изх.), OFF (ИЗКЛ.) забранява MST функцията.

ЗАБЕЛЕЖКА: При свързване на DP/USB Type-C upstream кабел и DP downstream кабел, мониторът автоматично ще зададе MST = ВКЛ . Това действие се извършва само веднъж след Factory Reset (Фабрично нулиране) или Display Reset (Нулиране на дисплея).



Икона	Меню и подменюта	Описание
	USB-C Prioritization (Приоритет на USB-C) (само C2722DE)	<p>Позволява Ви да посочите приоритет за прехвърляне на данните с висока разделителна способност (Висока разделителна способност) или висока скорост (Висока скорост на данните), когато използвате порт USB Type-C/DisplayPort.</p> <p>ЗАБЕЛЕЖКА: Ако Вашият компютър няма вграден батериен модул и се захранва директно от порта USB Type-C на монитора (като Dell OptiPlex Ultra Desktop), промяната на приоритета на USB-C в движение ще прекъсне захранването от монитора към компютъра. Задайте Зареждане през USB-C да бъде Включено по време на изключване.</p>

	Reset Display (Нулиране на дисплея)	Нулирайте всички настройки под менюто Display (Дисплей) на предварителните фабрични стойности.
--	--	---

	(PIP/PBP (Само C3422WE))	Тази функция извежда прозорец, който показва образ от друг източник на входен сигнал.
--	---------------------------------	---

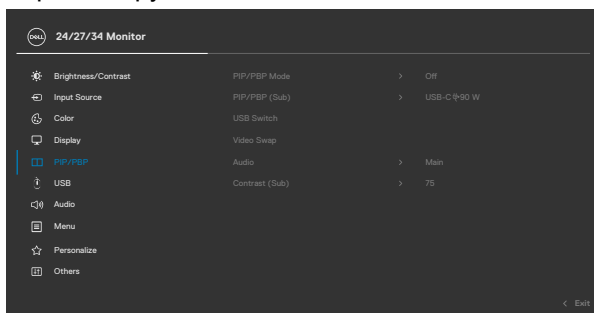

Основен прозорец	Втори прозорец	
	USB Type-C	DP
USB Type-C	√	√
DP	√	√

ЗАБЕЛЕЖКА: Образите в PBP ще бъдат показани в центъра на екрана, не на цял екран.



Икона Меню и подменюта



Описание

PIP/PBP Mode (Режим PIP/PBP)

Регулира режима PIP (Картина в картината) или PBP (Картина до картина).

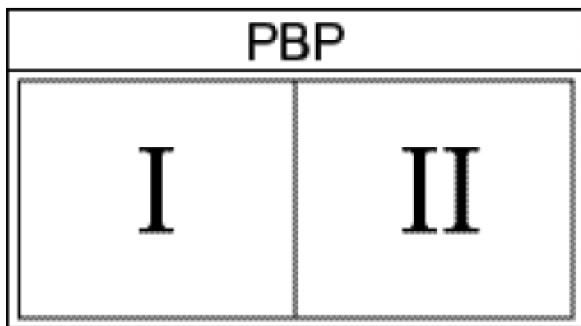
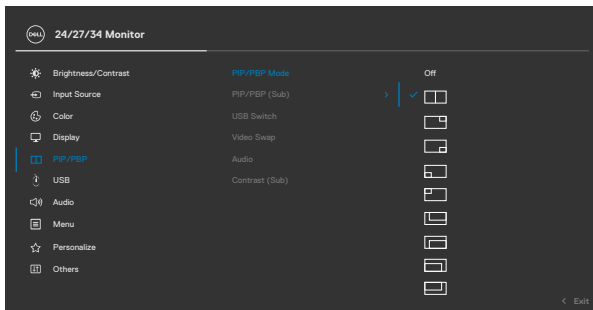
Може да забраните тази функция като изберете Off (Изкл.).

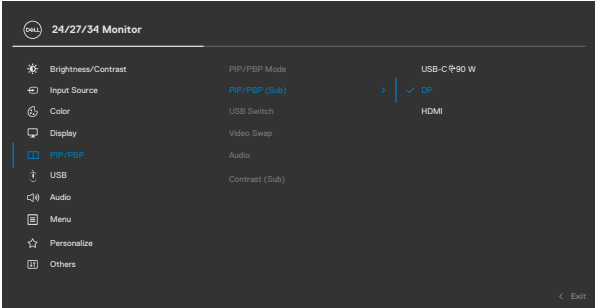

Икона	Меню и подменюта	Описание
	PIP/PBP (Sub) (PIP/PBP (подпрозорец))	Изберете между различни видеосигнали, които може да се свързват към Вашия монитор за PBP подпрозорец. Натиснете бутона ✓, за да изберете сигнала от източника на подпрозореца PBP.
		
		
	USB Switch (USB превключване)	Изберете, за да превключите между USB upstream източници в режим PBP. Преместете джойстика, за да превключите между USB upstream източниците в режим PBP.
	Video Swap (Размяна на видео)	Изберете, за да размените видеото от основния прозорец и втория прозорец в режим PBP. Преместете джойстика, за да размените основния прозорец втория прозорец.
	Contrast (Sub) (Контраст (втори прозорец))	Регулирайте нивото на контраста на картината в режим PBP. Преместете джойстика, за да увеличите или намалите контраста.





USB

Позволява Ви да зададете порта USB upstream за входни сигнали DP, така че портът USB downstream на монитора (напр. клавиатура и мишка) може да се използва от текущите входни сигнали, когато свържете компютър към единия от upstream портовете.

Когато използвате само един upstream порт, свързаният upstream порт е активен.

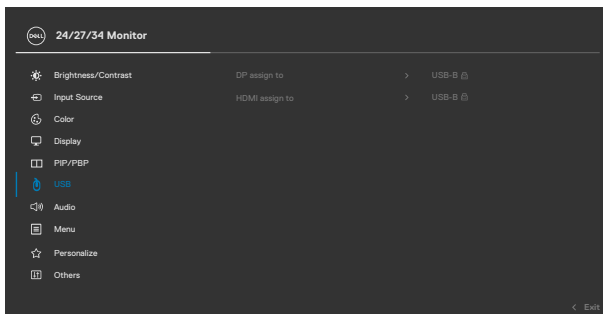

ЗАБЕЛЕЖКА: За предотвратяване на повреда или загуба, преди смяна на USB upstream портовете, уверете се, че компютърът, свързан към USB upstream порта на монитора, НЕ използва USB устройства за съхранение.



Икона	Меню и подменюта	Описание
-------	------------------	----------



Audio (Звук)

Използвайте меню Audio Settings (Звукови настройки), за да регулирате звуковите настройки на монитора.

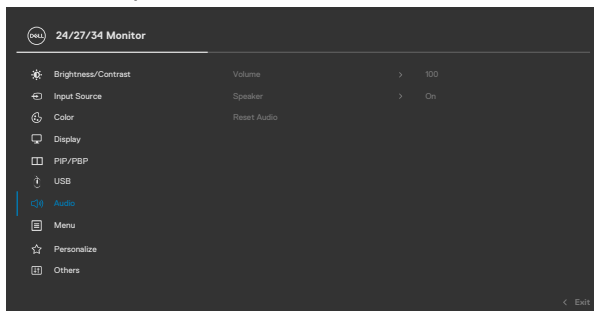

Volume (Сила на звука)

Позволява Ви да увеличите силата на звука на високоговорителя.

Преместете джойстика нагоре и надолу за регулиране на силата на звука от 0 до 100.

Speaker (Високоговорител)

Изберете On (Вкл.) или Off (Изкл.) за функцията Speaker (Високоговорител).

Reset Audio (Нулиране на звука)

Нулирайте всички настройки под менюто **Audio (Звук)** до настройките по подразбиране.

ЗАБЕЛЕЖКА: Със синхронизацията на силата на звука от USB кабела със силата на звука на прозореца и не до настройките по подразбиране.



Икона Меню и подменюта

Описание



Меню (Меню)

Изберете тази опция, за да регулирате настройките на екранното меню като например езиците на екранното меню, времето, за което менюто остава на екрана и други.

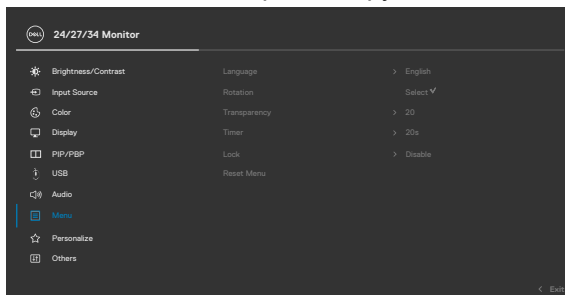

Language (Език)

Задавайте един от осемте езика за екранното меню.

(Английски, испански, френски, немски, бразилски португалски, руски, опростен китайски или японски).

Rotation (Завъртане) (Само C2422HE/ C2722DE)

Завърта OSD на 0/90/270 градуса. Можете да регулирате менюто според завъртането на дисплея.

Transparency (Прозрачност)

Изберете тази опция, за да промените прозрачността на менюто като преместване на джойстика, като го местите нагоре-надолу (мин. 0/ макс. 100).

Timer (Таймер)

OSD Hold Time (Време на задържане на екранното меню): Задава времето, за което екранното меню ще остане активно след последното натискане на бутон.

Преместете джойстика за регулиране на плъзгача в стъпки от 1 секунда, от 5 до 60 секунди.



Икона Меню и подменюта

Описание

Lock (Заклучване)

С бутоните за управление на заключен монитор, може да попречите на хора да получават достъп до контролите. Предотвратява се и неволно активиране на множество монитори, когато са поставени един до друг.

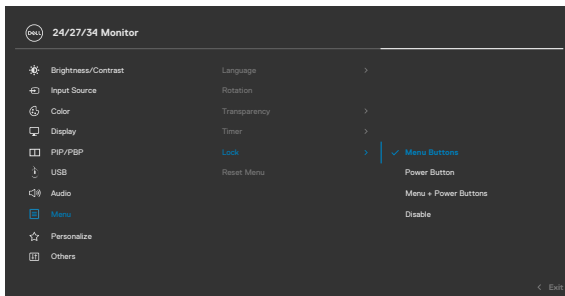

- **Бутони на менюто:** чрез екранното меню за заключване на бутоните на менюто.
- **Бутон на захранването:** чрез екранното меню за заключване на бутона на захранването.
- **Бутони Меню + Захранване:** чрез екранното меню за отключване на всички бутони на менюто и на захранването.
- **Забрани:** Преместете джойстика наляво и задръжте за 4 секунди.

Reset Menu (Нулиране на менюто)

Нулирайте всички настройки под менюто **Reset (Нулиране)** на фабричните стойности.



Икона Меню и подменюта



Personalize (Персонализиране)

Описание

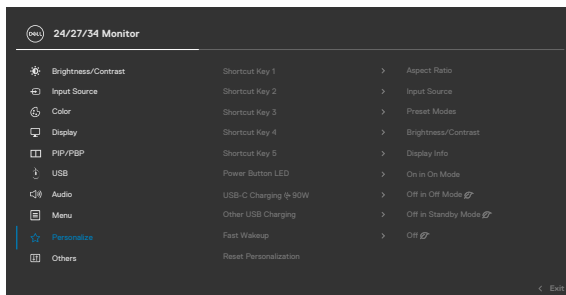

Shortcut key 1 (Клавиш за пряк път 1)

Shortcut key 2 (Клавиш за пряк път 2)

Shortcut key 3 (Клавиш за пряк път 3)

Shortcut key 4 (Клавиш за пряк път 4)

Shortcut key 5 (Клавиш за пряк път 5)

Изберете от Готови режими, Яркост/Контраст, Източник на входен сигнал, Пропорции, Въртене, Информация за дисплея, зададено като клавишна комбинация.

Power Button LED (Индикатор на бутона за включване/ изключване)

Позволява Ви да зададете състоянието на индикатора с цел икономия на енергия.

USB-C Charging 90W (USB-C зареждане 90W)

Позволява Ви да разрешите или забраните функцията за зареждане **USB-C Charging 90W (USB-C зареждане 90W)** в изключен режим на монитора.

Other USB Charging (Друго USB зареждане)

Позволява Ви да разрешите или забраните функцията **Other USB Charging (Друго USB зареждане)** по време на режим Standby на монитора.



Икона	Меню и подменюта	Описание
	Fast Wakeup (Бързо събуждане) (само C3422WE)	Ускоряване на времето за възстановяване от режим на заспиване.
	Reset Personalization (Нулиране на персонализиране)	Нулирайте всички настройки под менюто Personalize (Персонализиране) на предварителните им фабрични стойности.
	Others (Други)	Изберете тази опция да регулирате настройка на екранното меню като DDC/CI, LCD Conditioning (LCD подобрене) и др.

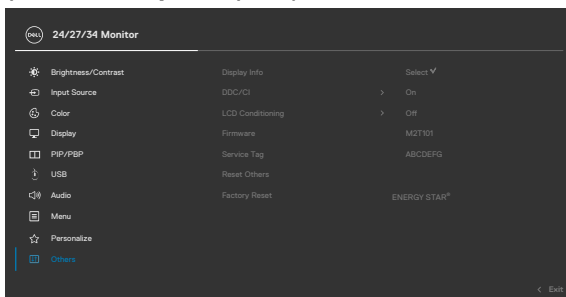

Display Info (Информация за дисплея)

Показва текущите настройки на монитора.



**Икона Меню и
подменюта
DDC/CI**

Описание

DDC/CI (Display Data Channel/Command Interface) позволява регулиране на параметрите на Вашия монитор (яркост, цветови баланс и др.) чрез софтуера на Вашия компютър. Можете да забраните тази функция като изберете **Off (Изкл.)**. Разрешете тази функция за най-добро потребителско изживяване и оптимална производителност на Вашия монитор.

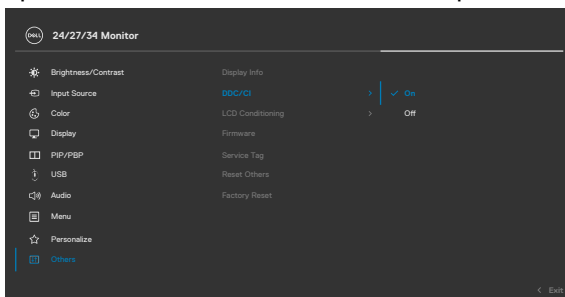

LCD Conditioning (Грижа за LCD) Спомага за намаляването на краткотрайно задържане на изображението. В зависимост от степента на задържане на изображението, възможно е изпълнението на програмата да отнеме известно време. Можете да разрешите тази функция като изберете **On (Вкл.)**.

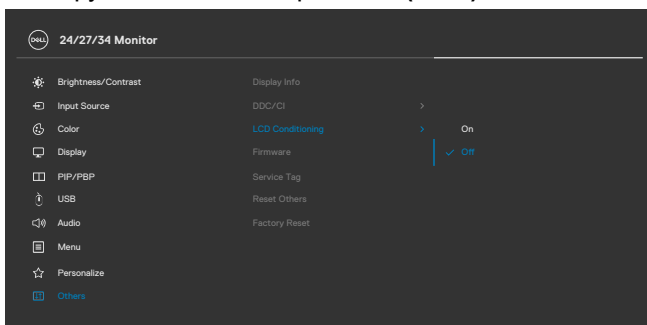

Икона	Меню и подменюта	Описание
	Firmware (Фърмуер)	Показва фърмуер версията на Вашия монитор.
	Service Tag (Сервизен етикет)	Показва Сервизен етикет. Сервизен етикет е уникален идентификатор от цифри и букви, който позволява на Dell да идентифицира техническите характеристики на продукта и дава достъп до гаранционната информация. ЗАБЕЛЕЖКА: Сервизен етикет е отпечатан върху етикета, намиращ се на задната страна на кутията.
	Reset Others (Нулиране други)	Нулирайте всички настройки под менюто Others (Други) на фабричните стойности.
	Factory Reset (Фабрично нулиране)	Възстановява всички предварителни фабричните стойности по подразбиране за всички настройки.



Предупреждения на екранното меню

Когато мониторът не поддържа определен режим на разделителната способност, ще видите следното съобщение:

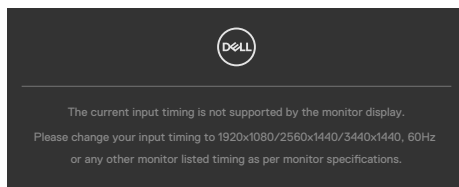

Това означава, че мониторът не може да се синхронизира със сигнала, който получава от компютъра. Вижте [Технически характеристики на монитора](#) относно диапазоните на хоризонтална и вертикална честота, поддържани от този монитор. Препоръчителният режим е **1920 x 1080(C2422HE)/2560 x 1440(C2722DE)/3440 x 1440(C3422WE)**.

Ще видите следното съобщение преди да бъде забранена функцията DDC/CI:

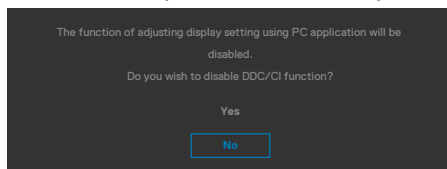

Когато мониторът влезе в Икономичен режим, ще се появи следното съобщение:

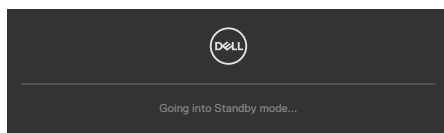

Активирайте компютъра и събудете монитора, за да получите достъп до [OSD \(Екранно меню\)](#).

Ако натиснете произволен бутон, различен от бутона за включване и изключване, следните съобщения се появяват в зависимост от избрания входен сигнал:



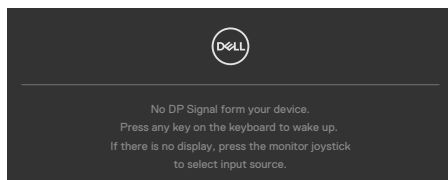

Появява се съобщение, докато кабелът, поддържащ алтернативен DP режим, е свързан към монитора при следните условия:

- Когато **Auto Select (Автоматичен избор) за USB-C 90W e Prompt for Multiple Inputs (Подкана за множество входни сигнали)**.
- Когато USB-C кабелът е свързан към монитора.

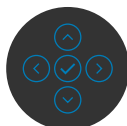
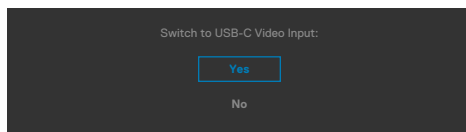

Когато изберете елементи от екранното меню **Фабрично нулиране** във функцията **Други**, ще се появи следното съобщение:

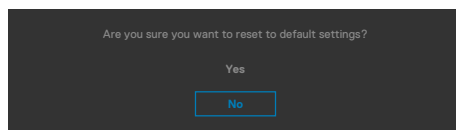

Когато изберете **Yes (Да)** за нулиране на настройките по подразбиране, ще се появи следното съобщение:



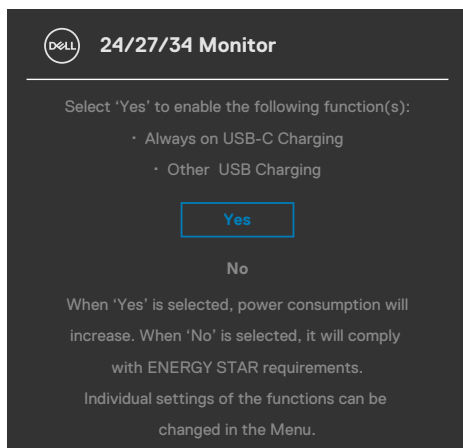

Изберете елементи на екранното меню от Изключено в режим на готовност във функцията Персонализиране и ще се появи следното съобщение:

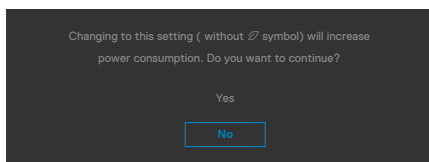

Ако нивото на Яркост е над нивото по подразбиране над 75%, ще се появи следното съобщение:

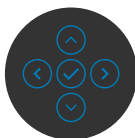
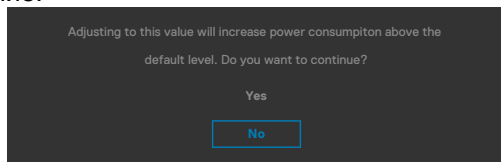

- Когато потребителят избира Да, съобщението за захранването се показва само веднъж.
- Когато потребителят избере Не, предупредителното съобщение за захранването ще изскочи отново.



- Предупредителното съобщение за захранването ще се появи отново само когато потребителят извърши Нулиране на фабричните настройки от екранното меню.

Ако USB Type C / DP / HDMI входен сигнал не е свързан и съответният кабел също не е свързан, ще се появи плаващ диалогов прозорец, както е показано по-долу.

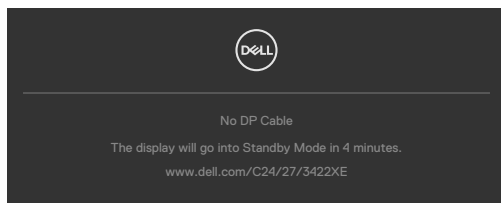

ИЛИ

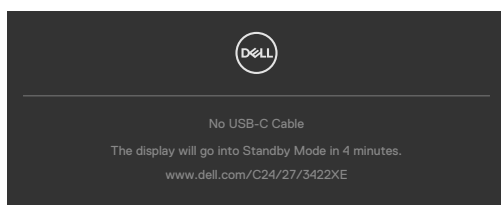

ИЛИ

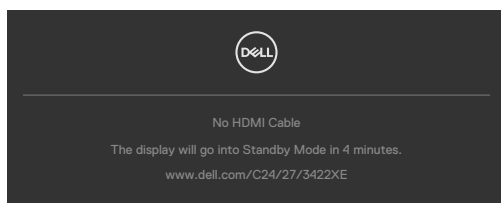

Когато модулът на уеб камерата **излезе**, се появява следното съобщение:

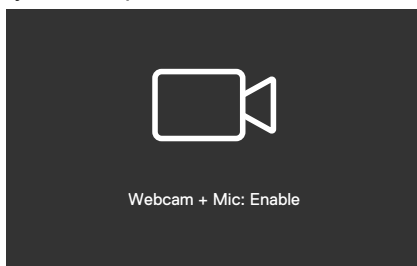

Когато модулът на уеб камерата **се прибере**, ще се появи следното съобщение:

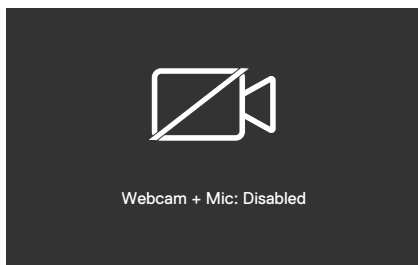

Ако уеб камерата **се прибере** и натиснете бутона **Mute (Без звук)**, ще се появи следното съобщение:

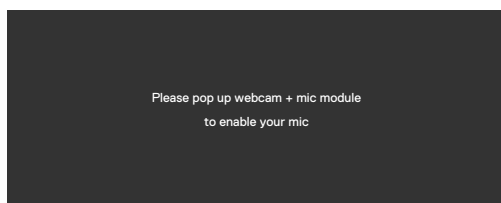

Когато USB upstream кабелът не е свързан и натиснете бутона **Teams/ Hooksswitch/Mute (Без звук)**, ще се появи следното съобщение:

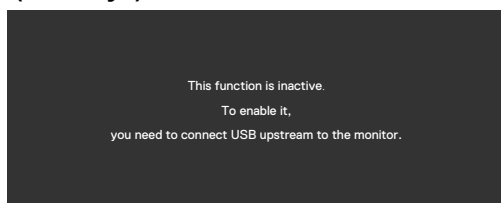

 **ЗАБЕЛЕЖКА:** За да работят бутоните **Teams/Hooksswitch/Volume down (Намаляване на звука)/Volume up (Усилване на звука)/Mute (Без звук)**, трябва да свържете **USB upstream** кабела (**Туре-А към Туре-В** или **Туре-С към Туре-С**) от компютъра към монитора.

Вижте [Отстраняване на неизправности](#) за повече информация



Настройка на максималната разделителна способност

За да зададете максималната разделителна способност на монитора:

В Windows 7, Windows 8 или Windows 8.1:

1. Само за Windows 8 или Windows 8.1, изберете плочката Работен плот, за да превключите на класически работен плот. Пропуснете тази стъпка за Windows Vista и Windows 7.
2. Щракнете с десния бутон върху **Screen Resolution (Разделителна способност на екрана)**.
3. Щракнете върху падащия списък на **Screen Resolution (Разделителна способност)** на екрана и изберете **1920 x 1080(C2422HE)/2560 x 1440(C2722DE)/3440 x 1440(C3422WE)**.
4. Щракнете върху **ОК (OK)**.

В Windows 10:

1. Щракнете с десния бутон върху работния плот и щракнете върху **Display Settings (Настройки на дисплея)**.
2. Щракнете върху **Advanced Settings (Разширени настройки)**.
3. Щракнете върху падащия списък на **Resolution (Разделителна способност)** и изберете **1920 x 1080(C2422HE)/2560 x 1440(C2722DE)/3440 x 1440(C3422WE)**.
4. Щракнете върху **Apply (Приложи)**.

Ако не виждате **1920 x 1080(C2422HE)/2560 x 1440(C2722DE)/3440 x 1440(C3422WE)** като опция, може да се наложи да актуализирате своя драйвер на видеокартата. В зависимост от Вашия компютър, изпълнете една от следните процедури:

Ако имате настолен или преносим компютър Dell:

- Отидете на <https://www.dell.com/support>, въведете сервизния си номер и изтеглете най-новия драйвер за Вашата видеокарта.

Ако използвате компютър, различен от Dell (преносим или настолен):

- Отидете на уеб сайта на видеокарта и да изтеглете най-новите драйвери за картата.
- Отидете на уеб сайта на видеокарта и да изтеглете най-новите драйвери за картата.



Настройка на KVM USB Switch (KVM USB ключ)

За да зададете KVM USB Switch (KVM USB ключ) като бърз клавиш за монитора:

1. Натиснете бутона на джойстика, за да стартирате главно меню на екранното меню.
2. Преместете джойстика, за да изберете **Personalize (Персонализиране)**.

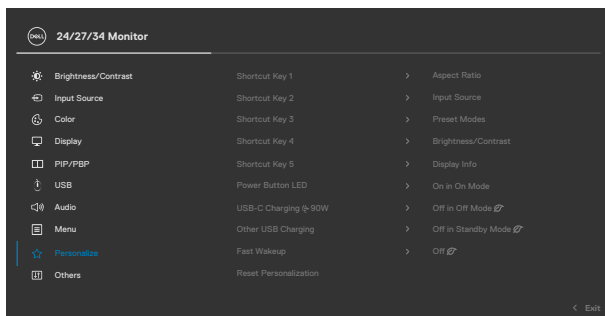

3. Преместете джойстика надясно за активиране на маркираната опция.
4. Преместете джойстика надясно, за да активирате опцията **Shortcut Key 1 (Бърз клавиш 1)**.
5. Преместете джойстика нагоре или надолу, за да изберете **USB Switch (USB ключ)**.

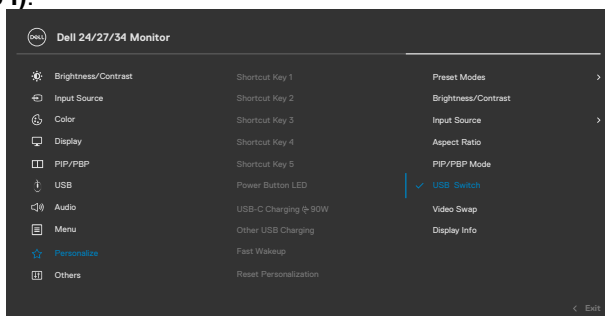

6. Натиснете джойстика, за да потвърдите избора си.

ЗАБЕЛЕЖКА: Функцията KVM USB Switch (KVM USB ключ) работи само в режим PBP (само за C3422WE).



По-долу са показани илюстрации на няколко сценария за свързване и техните настройки на меню USB Selection (Избор на USB) са илюстрирани в съответните цветни рамки.

1. При свързване на **HDMI + USB-B** към компютър 1 и **DP + USB A to C** (**USB A към C**) към компютър 2:

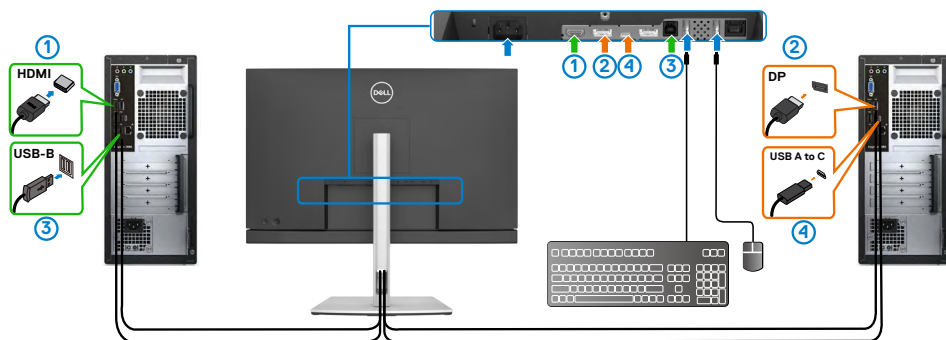

ЗАБЕЛЕЖКА: Свързването USB Type-C в момента поддържа само пренос на данни.

Уверете се, че USB Selection (USB избор) за **HDMI** е **USB-B** и **DP** е **USB-C** ➔ **90 W**.

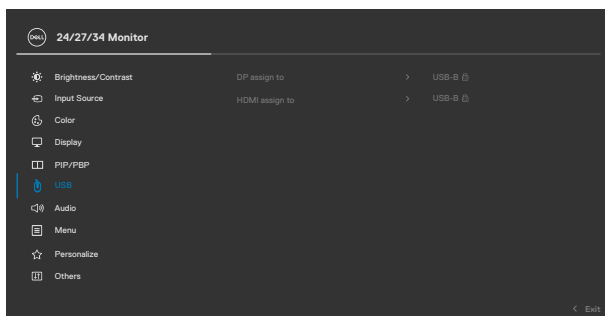

2. При свързване на **HDMI + USB-B** към КОМПЮТЪР 1 и **USB Type-C** към КОМПЮТЪР 2:

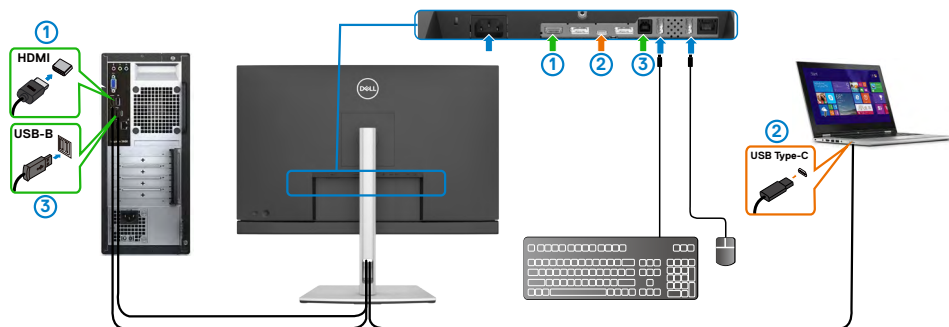

ЗАБЕЛЕЖКА: Свързването USB Type-C в момента поддържа само видео и пренос на данни.

Уверете се, че **USB Selection (USB избор)** за HDMI е USB-B.

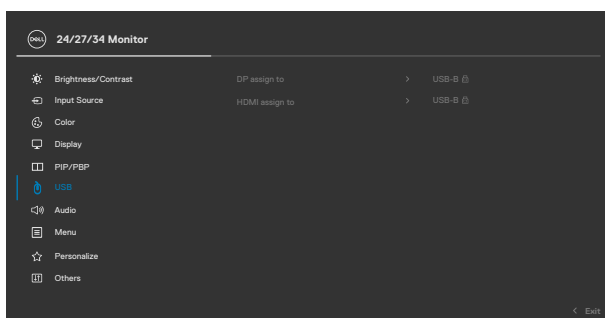

ЗАБЕЛЕЖКА: Тъй като портът USB Type-C поддържа DisplayPort Alternate Mode (Алтернативен режим DisplayPort), няма нужда да задавате USB Selection (USB избор) за USB Type-C.

ЗАБЕЛЕЖКА: При свързване на различни източници на входен видеосигнал, които не са показани по-горе, следвайте същия метод за конфигуриране на правилните настройки за USB Selection (USB избор) за сдвояване на портовете.



Настройка на Auto KVM (Авт. KVM)

Може да следвате инструкциите по-долу за задаване на Auto KVM (Авт. KVM) за Вашия монитор:

1. Уверете се, че **PIP/PBP Mode (Режим PIP/PBP)** е **Off (Изкл.)**.

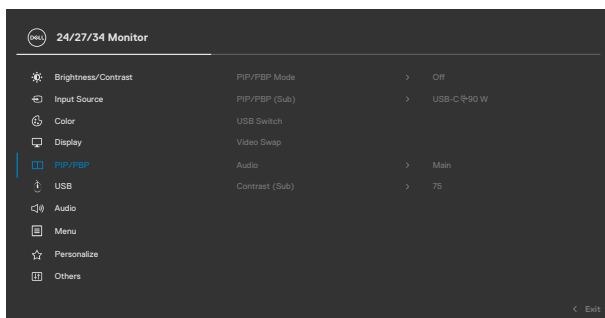

ЗАБЕЛЕЖКА: Тази функция PIP/PBP е само за C3422WE.

2. Уверете се, че **Auto Select (Авт. избор)** е **On (Вкл.)** и **Auto Select for USB-C (Авт. Избор за USB-C)** е **Yes (Да)**.

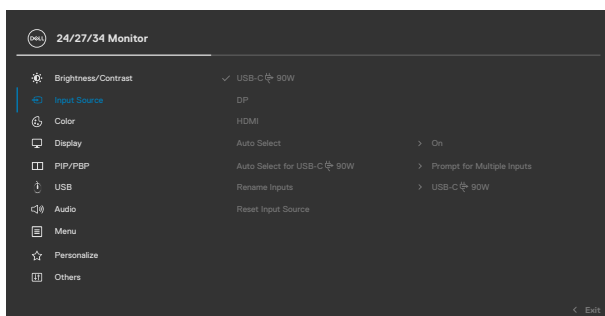

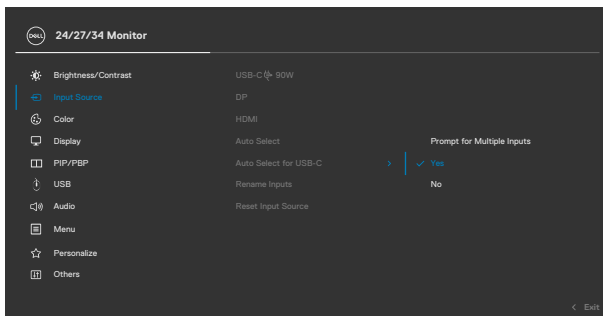

3. Уверете се, че USB портовете и видеовходовете са сдвоени по съответния начин.

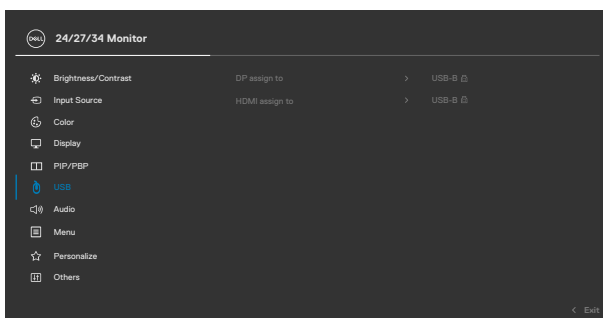

ЗАБЕЛЕЖКА: За свързване USB Type-C не се изисква допълнителна настройка.



Настройка на Windows Hello

В Windows® 10:

Щракнете върху менюто Start (Старт) на Windows, щракнете върху **Settings (Настройки)**.

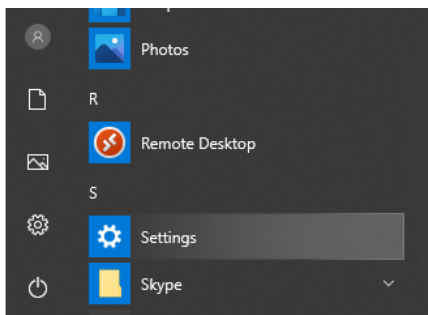

Щракнете върху **Accounts (Акаунти)**.

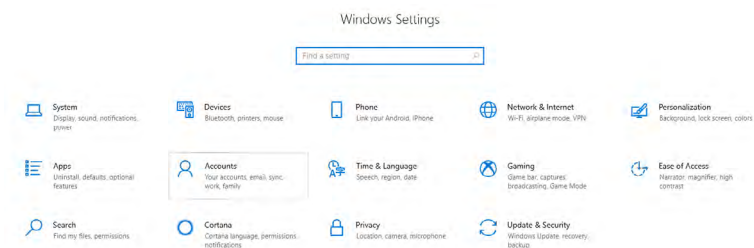

Щракнете върху **Sign-in options (Опции за влизане)**. Трябва да зададете ПИН преди да може да се регистрирате в Windows Hello.

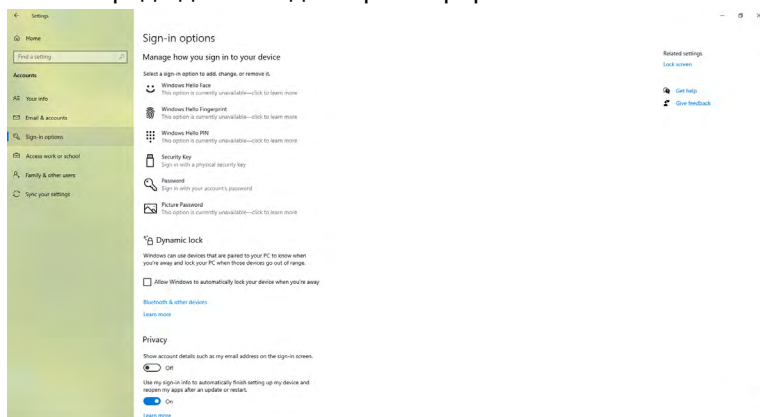

Щракнете върху **Add (Добавяне)** под **PIN (ПИН)** влезте в **Set up a PIN (Настройка на ПИН)**. Въведете New PIN (Нов ПИН) и Confirm PIN (Потвърди ПИН), след което щракнете върху **OK (OK)**.

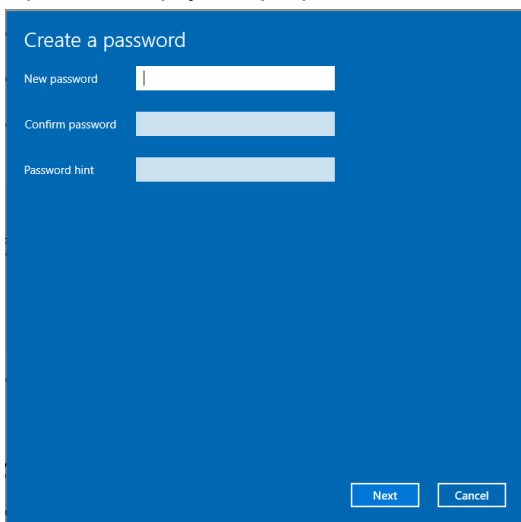

Когато направите това, опциите за настройка на Windows Hello ще се отключат. Щракнете върху **Set up (Настройка)** под **Windows Hello**, влезте в **Windows Hello setup (Настройка на Windows Hello)**.

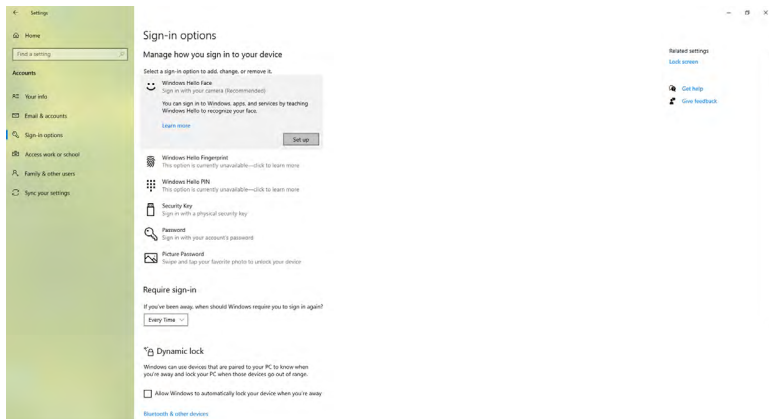

Появява се следното съобщение, щракнете върху **Get started (Начало)**.

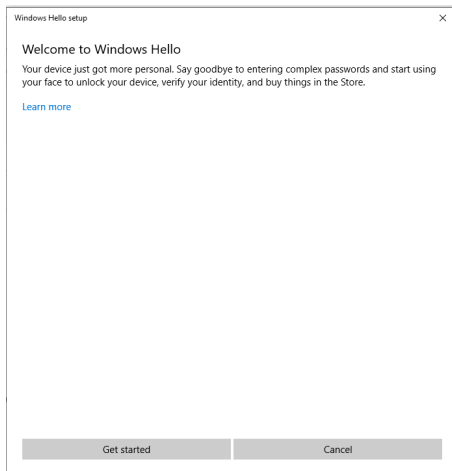

Гледайте право в екрана и заемте такава позиция, че лицето Ви да е в центъра на рамката, която се появява на екрана. Тогава уеб камерата ще регистрира лицето Ви.

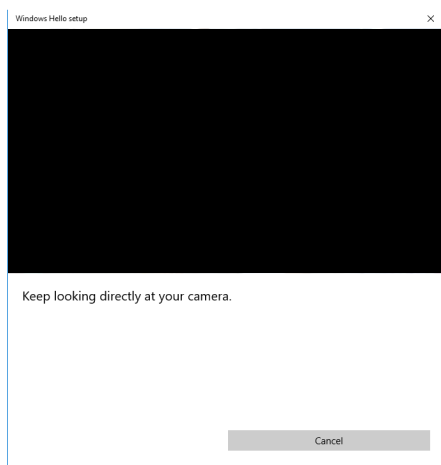

Когато се покаже следното съобщение, щракнете върху **Close (Затвори)** за изход от **Windows Hello setup (Настройка на Windows Hello)**.

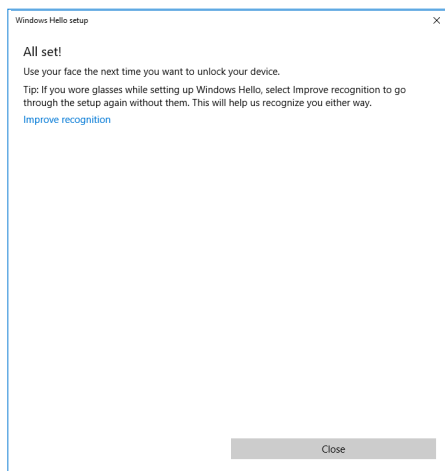

Щом сте готови с настройката, има друга опция за подобряване на разпознаването. Щракнете върху **Improve recognition (Подобряване на разпознаването)**, ако е необходимо.



Настройка на уеб камерата на монитора като настройка по подразбиране

Когато използвате ноутбук с вградена уеб камера за свързване на този монитор, в интерфейса на диспечера на устройства ще откриете вградената камера на ноутбука и уеб камерата на монитора. Обикновено те са с разрешен статус, а настройката по подразбиране е използване на вградената уеб камера на ноутбука.

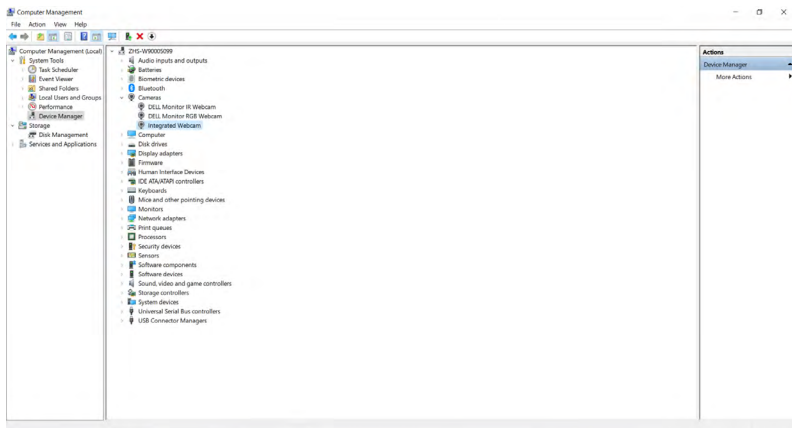

Ако искате да настроите уеб камерата на монитора като настройка по подразбиране, трябва да забраните вградената уеб камера на ноутбука. За да идентифицирате вградената уеб камера на ноутбука и да я забраните, следвайте инструкциите по-долу:

Щракнете с десния бутон на мишката върху **Dell Monitor IR Webcam (IR уеб камера на монитор Dell)** и щракнете върху **Properties (Свойства)**, за да отворите **Dell Monitor IR Webcam Properties (Свойства на IR уеб камера на монитор Dell)**.

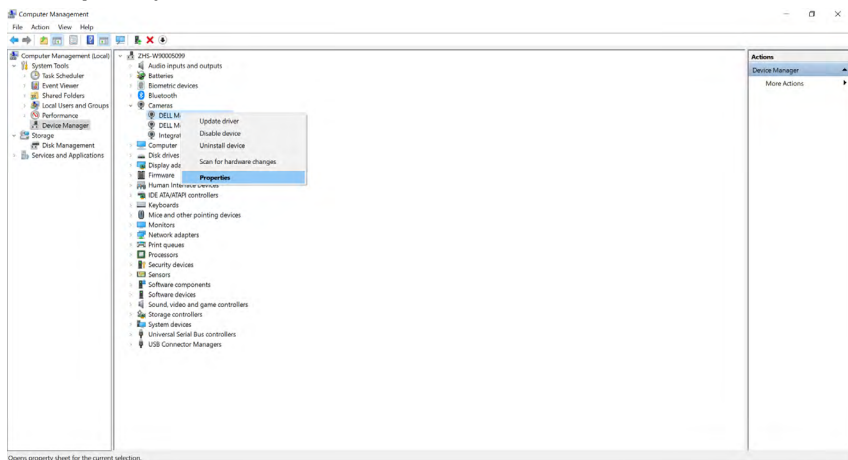

Opens property sheet for the current selection.



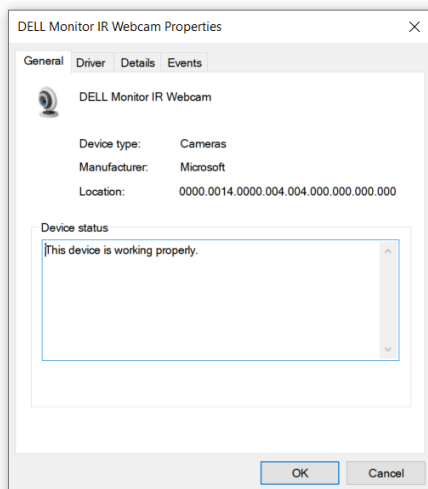

Щракнете върху **Details > Property (Детайли > Свойства)** и изберете **Hardware Ids (Хардуерни идентификатори)**.

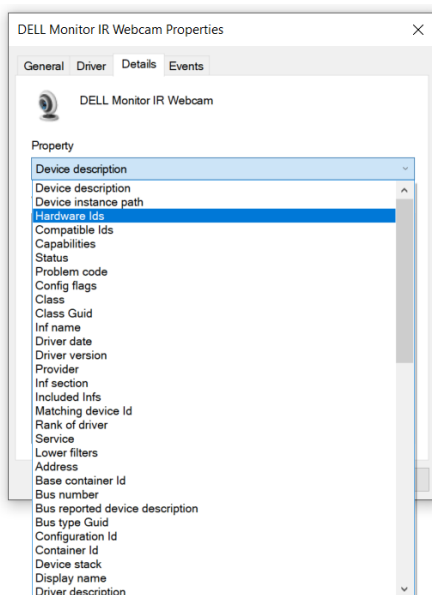

Value (Стойност) ще покаже подробните хардуерни идентификатори на на тази IR уеб камера на монитор Dell. Хардуерните идентификатори на вградената уеб камера на ноутбука и тези на уеб камерата на монитора са различни. За C2422HE/C2722DE/C3422WE, идентификаторите на уеб камерата на монитора са показани по-долу:

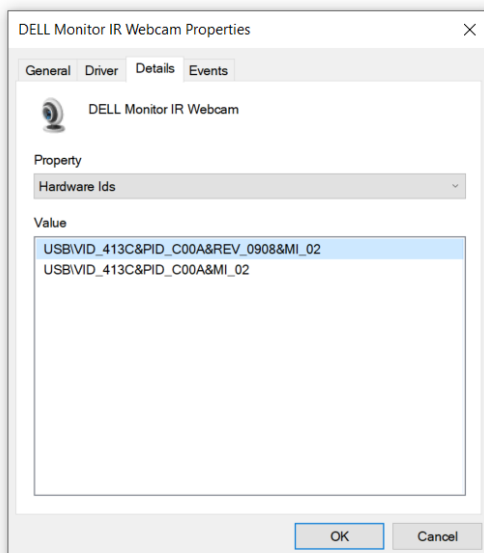

Щракнете с десния бутон върху уеб камерата на **PC/Notebook (Компютър/ ноутбук)** , която има различни хардуерни идентификатори, след което щракнете върху **Disable (Забрани)**.

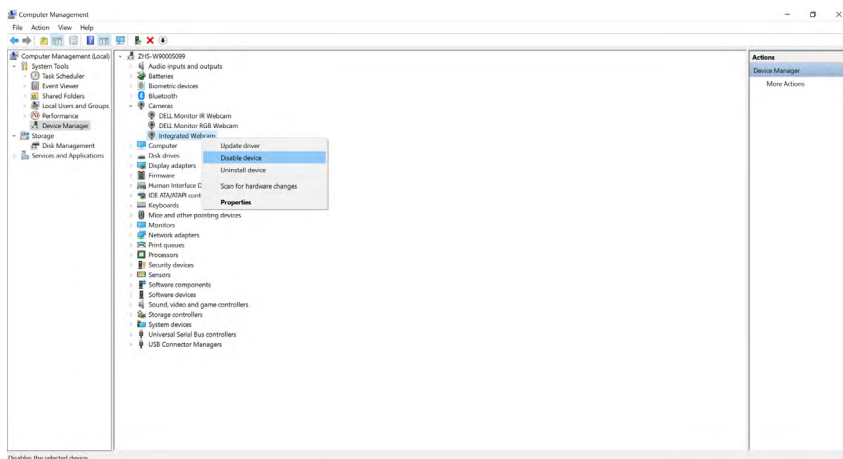

Появява се следното съобщение:

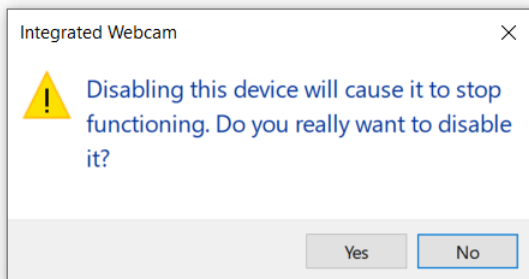

Щракнете върху Yes (Да). Уеб камерата на ноутбука е забранена и веб камерата на монитора ще се използва като настройката по подразбиране. Рестартирате ноутбука.

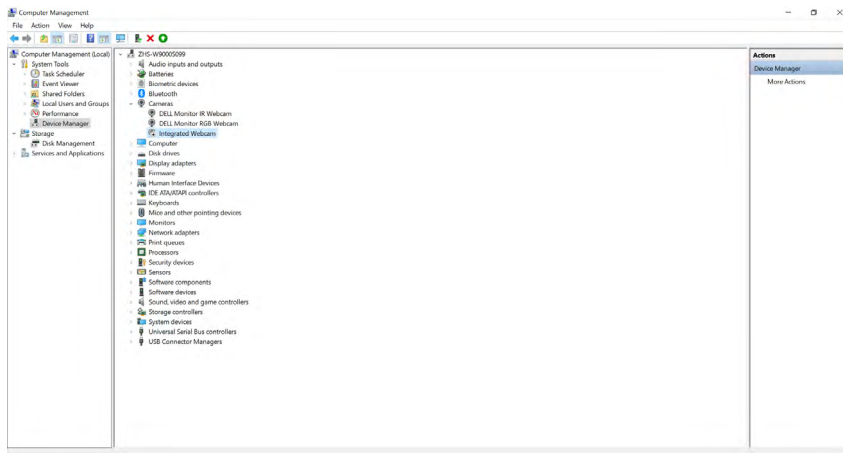

Настройка на високоговорителя на монитора като настройка по подразбиране

Когато компютърът свързва множество високоговорители, ако искате да настроите високоговорителя на монитора като настройка по подразбиране, следвайте инструкциите по-долу:

Щракнете върху Volume (Сила на звука) в областта за уведомяване на лентата със задачи на Windows.

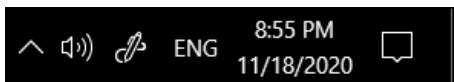

Щракнете върху **Playback devices (Устройства за възпроизвеждане)** влезте в интерфейса за настройка **Sound (Звук)**.

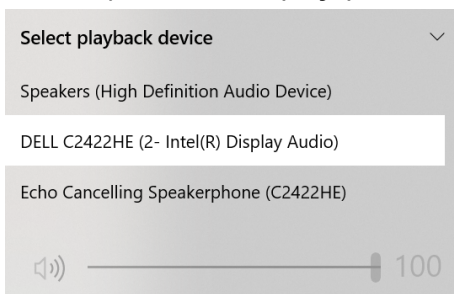

Ако само HDMI или DP кабелът от Вашия монитор е свързан към компютъра, само един високоговорител с име **DELL C2422HE/C2722DE/C3422WE** от монитора ще се вижда в интерфейса за настройка **Sound (Звук)**.

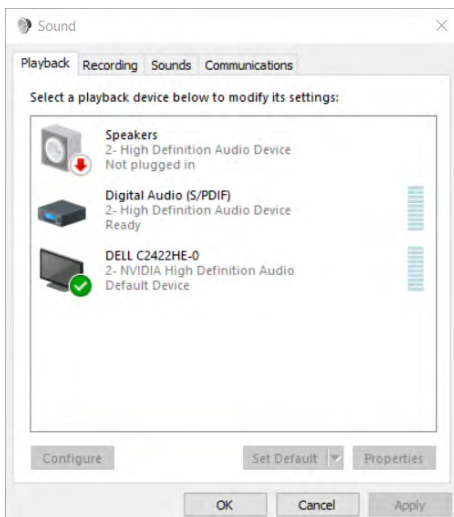

Щракнете върху **DELL C2422HE/C2722DE/C3422WE**, след което щракнете върху **Set Default (Задаване по подразбиране)**, високоговорителят на монитора ще се използва като настройка по подразбиране.

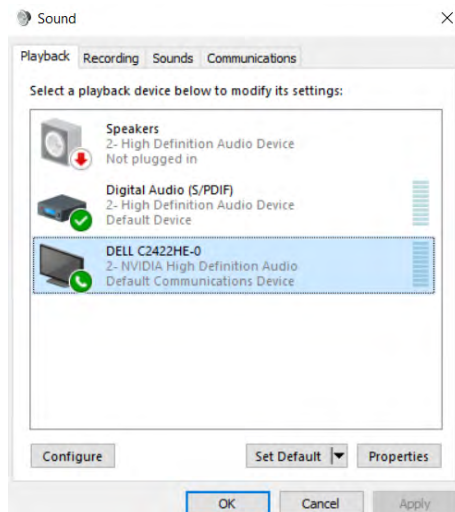

Щракнете върху **OK (OK)** за изход от настройката **Sound (Звук)**.

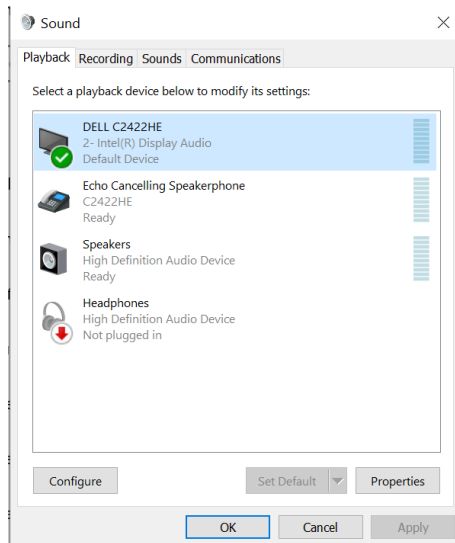

Ако USB кабелът и HDMI или DP кабелът са свързани от монитор към компютъра, две аудиоопътя с имена **DELL C2422HE/C2722DE/C3422WE** и **Echo Cancelling Speakerphone (Високоговорител, елиминиращ шума) (C2422HE/C2722DE/C3422WE)** от монитора ще се покажат в интерфейса на звуковата настройка. Мониторът **C2422HE/C2722DE/C3422WE** ще покаже опции за два аудиоопътя, поддържани от монитора.

- Аудиопът **Echo Cancelling Speakerphone (Високоговорител, елиминиращ шума) (C2422HE/C2722DE/C3422WE)** е там, където звукът се предава поточно през USB. Това става чрез кабел USB-C към USB-C или кабел USB-A към USB-B. Докато пътят на микрофона се предава поточно от монитора обратно към компютъра през USB, този избор е необходим за конферентни приложения VoIP/UC. Запис на звук и възпроизвеждане ще работят под този раздел.
- Аудиопът **DELL C2422HE/C2722DE/C3422WE** е там, където звукът се предава поточно през алтернативен режим HDMI/ DP/ DP. Пот тази опция няма да има поддръжка за микрофон. Този избор е подходящ само за възпроизвеждане на звук.

Възпроизвеждането на звук ще бъде едно и също, независимо от избрания аудиоопът. При нормално възпроизвеждане с USB-C към USB-C/USB-A към USB-B и/или за UC конферентни приложения, препоръчва се да изберете настройка по подразбиране на аудиоопът **Echo Cancelling Speakerphone (Високоговорител, елиминиращ шума) (C2422HE/C2722DE/C3422WE)**.

 **ЗАБЕЛЕЖКА:** Ако изберете аудиоопът **DELL C2422HE/C2722DE/C3422WE**, уверете се, че силата на звука на **Echo Cancelling Speakerphone (Високоговорител, елиминиращ шума) (C2422HE/C2722DE/C3422WE)** е настроена на средна или голяма. В противен случай, максималната сила на звука **DELL C2422HE/C2722DE/C3422WE** може да звучи меко, защото е ограничена от силата на звука **Echo Cancelling Speakerphone (Високоговорител, елиминиращ шума) (C2422HE/C2722DE/C3422WE)**. Например, когато силата на звука **Echo Cancelling Speakerphone (Високоговорител, елиминиращ шума) (C2422HE/C2722DE/C3422WE)** е 50% и силата на звука **DELL C2422HE/C2722DE/C3422WE** е 100%, нивото на звука ще е същото, като преди.



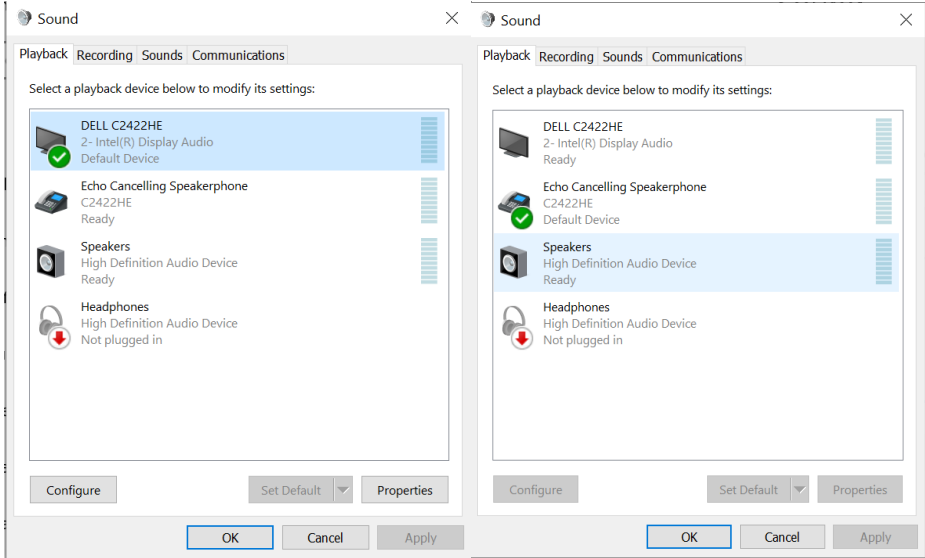

Отстраняване на неизправности

⚠ ПРЕДУПРЕЖДЕНИЕ: Преди да започнете процедурите в този раздел, следвайте [Инструкции за безопасност](#).

Самодиагностика

Вашият мониторът осигурява функция за самодиагностика, която Ви позволява да проверите дали мониторът функционира правилно. Ако мониторът и компютърът са свързани правилно, но екранът на монитора остава тъмен, пуснете самодиагностиката за монитора, като изпълните следните стъпки:

1. Изключете компютъра и монитора.
2. Извадете видеокабела от гърба на компютъра. За да се уверите че самодиагностиката функционира както трябва, извадете всички цифрови и аналогови кабели от гърба на компютъра.
3. Включете монитора.

На екрана трябва да се появи плаващият диалогов прозорец (на черен фон), ако мониторът не може да открие видеосигнал и работи както трябва. Докато сте в режим на самодиагностика, LED индикаторът на захранването остава бял. Също така, в зависимост от избрания входен сигнал, един от диалоговите прозорци, показани по-долу, продължително ще превърта екрана.

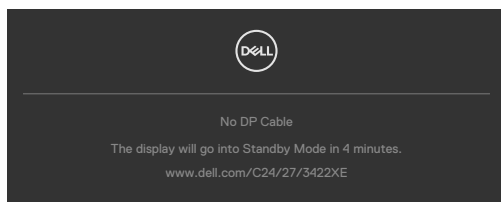

ИЛИ

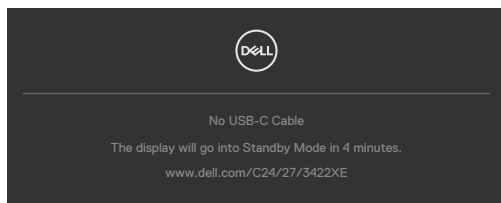

4. Тази кутийка също се появява по време на нормална операция на системата ако видеокабелът е изключен или повреден.
5. Изключете монитора и свържете видеокабела; след това включете и компютъра, и монитора.



Ако мониторът Ви остава празен, след като използвате предишната процедура, проверете видеоконтролера и компютър си, защото мониторът функционира както трябва.

Вградена диагностика

Мониторът Ви има вграден инструмент за диагностика, който Ви помага да определите дали дадена аномалия на екрана Ви представлява свойствен проблем с монитора, или с Вашия компютър и видеокарта.

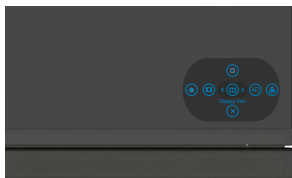

За да изпълните вградена диагностика:

1. Уверете се, че екранът е чист (няма прахови частици по повърхността на екрана).
2. Натиснете и задръжте Бутон 5 за 4 секунди докато се появи меню на екрана.
3. С управлението с джойстик, маркирайте опцията Диагностика  и натиснете бутона на джойстика за начало на диагностиката. Показва се сив екран.
4. Наблюдавайте дали екранът има дефекти или аномалии.
5. Превключете джойстика още веднъж, докато се покаже червен екран.
6. Наблюдавайте дали екранът има дефекти или аномалии.
7. Повторете стъпки 5 и 6, докато екрана покаже зелено, синьо, черно и бял цвят. Обърнете внимание на всякакви аномалии или дефекти.

Тестът приключва, когато се появи екран с текст. За да излезете, превключете управлението на джойстика отново.

Ако не откриете аномалии в работата на екрана с помощта на вградения диагностичен инструмент, мониторът функционира правилно. Проверете видеокартата и компютъра.

Често срещани проблеми

Следната таблица съдържа обща информация за често срещани проблеми на монитора, с които може да се сблъскате, и възможните решения.



Често срещани проблеми	С какво се сблъсквате	Вероятни разрешения
Няма видео/индикаторът на захранването е изключен	Няма картина	<ul style="list-style-type: none"> Уверете се, че видеокабелът, свързващ монитора и компютъра, е свързан правилно и сигурно. Проверете дали контактът функционира правилно с помощта на друго електрическо оборудване. Уверете се, че бутонът на захранването е натиснат докрай. Уверете се, че е избран правилният източник на входен сигнал чрез меню Източник на входен сигнал.
Няма видео/индикаторът на захранването е включен	Няма картина или няма яркост	<ul style="list-style-type: none"> Увеличава контролите на яркостта и контраста чрез екранното меню. Пуснете функцията за самодиагностика на монитора. Проверете за огънати или счупени изводи на конектора на видеокабела. Пуснете вградената самодиагностика. Уверете се, че е избран правилният източник на входен сигнал чрез меню Източник на входен сигнал.
Липсващи пиксели	На LCD екрана има точки	<ul style="list-style-type: none"> Изпълнете цикъл на включване и изключване. Пиксел, който постоянно не свети, представлява естествен дефект, който може да възникне в LCD технологията. За повече информация относно Политиката за качество на мониторите на Dell и Политиката за пикселите, вижте уеб сайта за поддръжка на Dell https://www.dell.com/pixelguidelines.
Остатъчни пиксели	На LCD екрана има ярки точки	<ul style="list-style-type: none"> Изпълнете цикъл на включване и изключване. Пиксел, който постоянно не свети, представлява естествен дефект, който може да възникне в LCD технологията. За повече информация относно Политиката за качество на мониторите на Dell и Политиката за пикселите, вижте уеб сайта за поддръжка на Dell https://www.dell.com/pixelguidelines.



Често срещани проблеми	С какво се сблъсквате	Вероятни разрешения
Проблеми с яркостта	Картината е твърде тъмна или ярка	<ul style="list-style-type: none"> • Възстановява фабричните настройки на монитора. • Регулира контролите на яркостта и контраста чрез екранното меню.
Проблеми, свързани с безопасността	Видими следи от пушек или искри	<ul style="list-style-type: none"> • Не предприемайте каквито и да било стъпки за отстраняване на неизправности. • Свържете се с Dell незабавно.
Периодични проблеми	Неизправности при включване и изключване на монитора	<ul style="list-style-type: none"> • Уверете се, че видеокабелът, свързващ монитора и компютъра, е свързан правилно и сигурно. • Възстановете фабричните настройки на монитора. • Извършете проверка с функцията за самодиагностика на монитора и определете дали повтарящите се проблеми се появяват в режима за самодиагностика.
Липсва цвят	В картината липсва цвят	<ul style="list-style-type: none"> • Извършете самодиагностика на монитора. • Уверете се, че видеокабелът, свързващ монитора и компютъра, е свързан правилно и сигурно. • Проверете за огънати или счупени изводи на конектора на видеокабела.
Грешен цвят	Цветовите на картината не са хубави	<ul style="list-style-type: none"> • Променете настройките на меню Предварителни режими в Цвят на екранното меню в зависимост от приложението. • Регулирайте стойностите на R/G/B под екранното меню Потребителски цвят в Цвят. • Променете Формат на входни цветове да бъде PC RGB или YPbPr в екранното меню Цвят. • Пуснете вградената самодиагностика.



Често срещани проблеми	С какво се сблъсквате	Вероятни разрешения
Задържане на образ от статично изображение, оставено на монитора продължително време	Лека сянка от статично изображение се вижда на екрана	<ul style="list-style-type: none"> • Задайте екранът да се изключи след няколко минути неактивност на екрана. Те може да се регулират в Опции за захранването на Windows или настройката Energy Saver на Mac. • Като алтернатива можете да използвате динамично променящ се скрийнсейвър.
Микрофонът/ уеб камерата не работят	<ul style="list-style-type: none"> • Модулът на уеб камерата не излиза • USB кабелът не се включва или не избира правилния USB източник • Не задавайте микрофона/ уеб камерата на монитора като устройството по подразбиране 	<ul style="list-style-type: none"> • Извадете модула на уеб камерата. • Включете USB кабела (Туре-А към Туре-В или Туре-С към Туре-С) и ако свържете USB-В порта и USB-С порта, превключете USB източника в екранното меню. • Изберете микрофона/уеб камерата на монитора като устройство по подразбиране от страната на компютъра.

Проблеми, специфични за продукта

Проблем	С какво се сблъсквате	Вероятни разрешения
Образът на екрана е твърде малък	Изображението е центрирано, но не заема цялата зрителна област	<ul style="list-style-type: none"> • Проверете настройката Пропорции в екранното меню Дисплей. • Възстановява фабричните настройки на монитора.
Мониторът не се настройва с джойстика на гърба на монитора	На екрана не се появява екранно меню.	<ul style="list-style-type: none"> • Изключете монитора, изключете захранващия кабел, включете го отново, след което включете монитора.



Проблем	С какво се сблъсквате	Вероятни разрешения
Няма входен сигнал при натискане на потребителски контроли	Няма картина, LED индикаторът свети бяло	<ul style="list-style-type: none"> • Проверете източника на сигнала. Уверете се, че компютърът не е в икономичен режим чрез преместване на мишката или натискане на произволен клавиш на клавиатурата. • Проверете дали сигналният кабел е включен правилно. Включете отново сигналния кабел, ако е необходимо. • Нулирайте компютъра или видеоплейъра.
Картината не запълва целия екран	Картината не може да заеме цялата височина или ширина на екрана	<ul style="list-style-type: none"> • Заради различните видеоформати (пропорции) на DVD, мониторът може да не показва съдържанието на цял екран. • Пуснете вградената самодиагностика.
Няма образ, когато се използва DP връзка към компютъра	Черен екран	<ul style="list-style-type: none"> • Проверете за кой DP стандарт(C2422HE/C3422WE:DP 1.1a или DP 1.2) (C2722DE:DP 1.1a или DP 1.4) е сертифицирана Вашата графична карта. Изтеглете и инсталирайте най-новия драйвер за видеокарта. • Някои графични карти DP 1.1a не поддържат монитори DP 1.2(C2422HE/C3422WE), DP1.4(C2722DE). Отидете в екранното меню под избора Input Source (Източник на входен сигнал), натиснете и задръжте клавиша на джойстика за избор DP в продължение на 8 секунди, за да промените настройката на монитора от DP 1.2 на DP 1.1a, DP 1.4 на DP 1.1a



Проблем	С какво се сблъсквате	Вероятни разрешения
Няма образ при използване на USB Type-C връзка с компютър, лаптоп и др	Черен екран	<ul style="list-style-type: none"> • Проверете дали интерфейсът USB Type-C на устройството може да поддържа режим DP alternate. • Проверете дали устройството изисква енергия за зареждане над 90 W. • Интерфейсът USB Type-C на устройството не може да поддържа режим DP alternate. • Задайте Windows да бъде в режим Projection (Прожектиране). • Уверете се, че кабелът USB Type-C не е повреден.
Без зареждане при използване на USB Type-C връзката към компютър, лаптоп и т.н	Няма зареждане	<ul style="list-style-type: none"> • Уверете се, че устройството поддържа един от профилите за зареждане 5V/9V / 15 V/20 V. • Проверете дали ноутбукът изисква токов адаптер >90 W. • Ако ноутбукът изисква наличие на токов адаптер >90 W, възможно е да не зарежда с връзка USB Type-C. • Трябва да използвате само одобрен от Dell адаптер или адаптерът, предоставен с продукта. • Уверете се, че кабелът USB Type-C не е повреден.
Периодично зареждане с използване на USB Type-C връзката с компютър, лаптоп и др	Периодично зареждане	<ul style="list-style-type: none"> • Проверете дали максималната консумация на енергия на устройството е над 90 W. • Трябва да използвате само одобрен от Dell адаптер или адаптерът, предоставен с продукта. • Уверете се, че кабелът USB Type-C не е повреден.
Няма образ при използване на USB Type-C MST	Черен екран или втори DUT не е Prime mode (Основен режим)	<ul style="list-style-type: none"> • USB Type-C входен сигнал, отидете в екранното меню под Display Info (Информация за дисплея. Проверете дали Link Rate (Скорост на връзката) е HBR2 или HBR3. Ако Link Rate (Скорост на връзката) е HBR2, препоръчва се използване на USB Type-C към DP кабел за включване на MST.



Проблем	С какво се сблъсквате	Вероятни разрешения
Няма мрежова връзка	Мрежовата връзка е прекъсната или непостоянна.	<ul style="list-style-type: none"> • Проверете, за да сте сигурни, че в екранното меню е избран приоритет на данни. Не включвайте/изключвайте бутона на захранването, когато мрежата е свързана. Дръжте бутона на захранването във включено положение.
LAN портът не работи	Настройка на операционната система или проблем с кабелната връзка	<ul style="list-style-type: none"> • Уверете се, че на Вашия компютър са инсталирани най-новите версии на BIOS и драйверите. • Уверете се, че в Windows Device Manager (Диспечер на устройствата на Windows) е инсталиран RealTek Gigabit Ethernet Controller. • Ако Вашата инсталация на BIOS има опция за разрешаване/забрана на LAN/GBE, уверете се, че е зададено Enabled (Разрешено). • Уверете се, че Ethernet кабелът е свързан правилно към Вашия монитор и концентратор/маршрутизатор/защитна стена. • Проверете LED индикатора за състоянието на Ethernet кабела, за да потвърдите, че има връзка. Свържете отново двата края на Ethernet кабела, ако LED индикаторът не свети. • Първо изключете компютъра и извадете кабела Type-C и захранващия кабел на монитора. След това включете компютъра, включете захранващия кабел на монитора и кабела Type-C.



Проблем	С какво се сблъскват	Вероятни разрешения
Бутоните на монитора (Mute (Без звук)/ Volume down (Намаляване на звука)/Volume up (Усилване на звука)/Hookswitch) не работят с приложението Microsoft Teams®	Бутоните на монитора (Mute (Без звук)/ Volume down (Намаляване на звука)/Volume up (Усилване на звука)/Hookswitch) не работят в приложението Microsoft Teams® с Chrome OS/Ubuntu	Използвайте приложението Microsoft Teams® за извършване на следните задачи: <ul style="list-style-type: none"> · Икона на повикане за приемане/отмяна на повикването · Регулиране за намаляване/усилване на звука · Микрофон със звук/без звук · Включване/изключване на камерата
Видеозапис не работи	Приложението за видеозапис не работи с SamWin 7	<ul style="list-style-type: none"> · Windows 7 не се поддържа · Превключване на Windows 10
Слушалки с микрофон (комбиниран 3,5 MPa жак) не работи с бутон за без звук/със звук на монитора.	Слушалки с микрофон (комбиниран 3,5 mm жак) не работи с бутон за без звук/със звук на монитора, когато модулът на камерата е прибран.	<ul style="list-style-type: none"> · Използвайте приложението UC (напр. Microsoft Teams, Skype for Business, Zoom и др.) Икона на микрофона за без звук/със звук.
При натискане на Volume down (Намаляване на силата на звука)/Volume up (Усилване на звука) или бутона Mute (Без звук), LED не мига	При натискане на Volume down (Намаляване на силата на звука)/Volume up (Усилване на звука) или бутона Mute (Без звук), LED не мига при свързване само към HDMI или DP	Свържете кабел USB-A към USB-B



Проблем	С какво се сблъсквате	Вероятни разрешения
Уеб камера или микрофон не работят	Уеб камера или микрофон не работят при свързване само към HDMI или DP	Свържете кабел USB-A към USB-B
Ethernet порт (RJ45) не може да се свърже към интернет	Ethernet порт (RJ45) не може да се свърже към интернет 10 на Win 10	Променете LAN Controller Power Saving (Икономия на LAN контролер) от Enable (Разрешаи) на Disable (Забрани)
Микрофонът не работи или не е открит	Микрофонът не работи или не е открит в приложението Voice recorder (Гласов рекордер) с платформата Intel Gen 11th CPU (Tiger Lake)	<ul style="list-style-type: none"> • Забранете Intel Smart Sound Technology за драйвер USB Audio в Device Manager (Диспечер на устройства) и рестартирайте компютъра. • Също така можете да изберете изтегляне на фърмуер за монитора C2422HE/C2722DE/C3422WE версия M2T104/M3T104/M2T104 или по-висока. Отидете на https://www.dell.com/support
От записаното видео не се чува звук	Не се чува звук от видеото, записано с платформата Intel Gen 11th CPU (Tiger Lake)	<ul style="list-style-type: none"> • Забранете Intel Smart Sound Technology за драйвер USB Audio в Device Manager (Диспечер на устройства) и рестартирайте компютъра. • Също така можете да изберете изтегляне на фърмуер за монитора C2422HE/C2722DE/C3422WE версия M2T104/M3T104/M2T104 или по-висока. Отидете на https://www.dell.com/support



Проблем	С какво се сблъсквате	Вероятни разрешения
При натискане на Volume down (Намаляване на силата на звука)/ Volume up (Увеличаване на звука), отговорът на лентата за звука на екранното меню се бави.	При натискане на Volume down (Намаляване на силата на звука)/ Volume up (Увеличаване на звука), отговорът на лентата за звука на екранното меню се бави при монитор, свързан към платформата Intel Gen 11th CPU (Tiger Lake)	<ul style="list-style-type: none"> • Забранете Intel Smart Sound Technology за драйвер USB Audio в Device Manager (Диспечер на устройства) и рестартирайте компютъра. • Също така можете да изберете изтегляне на фърмуер за монитора C2422HE/ C2722DE/C3422WE версия M2T104/M3T104/M2T104 или по-висока. Отидете на https://www.dell.com/support
Няма звук от високоговорителите.	Когато на Вашата система се възпроизвежда звук/видео, няма звук от високоговорителите.	<ul style="list-style-type: none"> • Уверете се, че сте задали устройство за възпроизвеждане по подразбиране Echo Cancelling Speakerphone (Високоговорител, елиминиращ шума) (C2422HE/ C2722DE/C3422WE) или DELL C2422HE/C2722DE/C3422WE на Вашата система. • Изключете монитора, откачете монитора захранващия кабел, свържете го отново и после включете монитора. • Нулирайте монитора до Factory Settings (Фабрични настройки).



Проблем	С какво се сблъсквате	Вероятни разрешения
Звукът на високоговорителя е слаб/звучи меко	Звукът на високоговорителя е слаб/звучи меко, когато опцията на високоговорителя е DELL C2422HE/C2722DE/C3422WE в интерфейса за настройка на звука	<ul style="list-style-type: none"> • Увеличете звука на високоговорителя от DELL C2422HE/C2722DE/C3422WE до максималната настройка в интерфейса за настройка на звука • Натиснете бутона за увеличаване на звука, за да увеличите силата на звука на високоговорителя на DELL C2422HE/C2722DE/C3422WE
Уеб камера не е открита	Уеб камера не е открита в Device Manager (Диспечер на устройства) на Windows	<ul style="list-style-type: none"> • Уверете се, че модулът на уеб камерата е излязъл. • Уверете се, че USB upstream кабелът е свързан между монитора и компютъра или ноутбука. • Свържете отново USB upstream кабела към компютъра или ноутбука.
Уеб камерата не може да се свърже/Връзката на уеб камерата е изключена	<p>Не може да се открие камерата на монитора/ Не може да се превключи обратно на камерата на компютъра</p>	<ul style="list-style-type: none"> • Нулирайте монитора до Factory Settings (Фабрични настройки). • Изключете монитора, откачете монитора захранващия кабел, свържете го отново и после включете монитора. • Изберете камерата на монитора отново в настройката Camera (Камера)/Video (Видео) на Вашето приложение за UC конференции.



Проблем	С какво се сблъсквате	Вероятни разрешения
Микрофонът е с изключен звук	Микрофонът е с изключен звук в Windows Device Manager (Диспечер на устройства на Windows)	<ul style="list-style-type: none"> • Уверете се, че модулът на веб камерата и микрофона е излязъл. • Уверете се, че USB upstream кабелът е свързан между монитора и компютъра или ноутбука. • Свържете отново USB upstream кабела към компютъра или ноутбука. • Уверете се, че микрофонът е разрешен/с включен звук на монитора. Ако LED индикаторът за изключване на звука на микрофона свети непрекъснато в червено (показва, че микрофонът е бе звук), натиснете бутона на микрофона, за да включите отново звука на микрофона. • Уверете се, че микрофонът на монитора е избран и разрешен/с включен звук в настройката на УС приложението.



Проблем	С какво се сблъсквате	Вероятни разрешения
Звукът на микрофона е слаб/ звучи меко	Звукът на микрофона е слаб/ звучи меко за другите участници при аудио-/ видеоразговор	<ul style="list-style-type: none"> • Уверете се, че модулът на уеб камерата е изваден. LED индикаторът на бутона за изключване на звука изгасва (показва, че звукът на микрофона е включен). • Регулирайте разстоянието между потребителя и микрофона. Потребителят не трябва да застава прекалено далеч от микрофона. Най-оптималното разстояние между потребителя и микрофона е 70 cm. • Уверете се, че микрофонът на монитора е избран и разрешен/с включен звук в настройката на УС приложението. • Увеличете силата на звука на микрофона в интерфейса за настройка на звука от страната на компютъра/в УС приложението.



Проблем	С какво се сблъсквате	Вероятни разрешения
Бутоните отпред не работят	Няма отговор от УС приложението при натискане на бутоните, намиращи се на високоговорителя	<ul style="list-style-type: none"> • Уверете се, че USB upstream кабелът (Type-A към Type-B или Type-C към Type-C) е свързан от компютъра към монитора. • Уверете се, че модулът на уеб камерата е излязъл. • За някои УС платформи/приложения, функцията за изключване на звука работи с натискане на бутона Mute (Без звук), но иконата Mute (Без звук) на платформата УС не е синхронизирана (иконата показва, че звукът е включен). За повече информация вижте Списък на съответстващи платформи Unified Communications (UC).
Образът на уеб камерата изглежда преекспониран	Образът на уеб камерата показва преекспониран преден фон	<ul style="list-style-type: none"> • Регулирайте осветлението на околната среда. Уверете се, че мониторът е инсталиран в добре осветена среда, за предпочитане под таванно осветление. Потребителят трябва да избягва затъмнен/тъмен фон. Потребителят не трябва да гледа право към прозорец с ярка слънчева светлина. • Като опция можете да изтеглите фърмуера C2422HE/C2722DE/C3422WE за монитора, версия M2T105/M3T105/M2T105 или по-висока, което подобрява функцията за автоматичната експозиция (AE) на уеб камерата. Отидете на https://www.dell.com/support.



Проблем	С какво се сблъсквате	Вероятни разрешения
Образът на уеб камерата е зърнест/тъмен	Образът на уеб камерата изглежда зърнест/тъмен	<ul style="list-style-type: none"> • Регулирайте осветлението на околната среда. Уверете се, че мониторът е инсталиран в добре осветена среда, за предпочитане под таванно осветление. Потребителят трябва да избягва затъмнена среда.
Образът на уеб камерата е размазан	Образът на уеб камерата изглежда размазан/неясен.	<ul style="list-style-type: none"> • Отстранете защитното фолио, залепено отпред на камерата. • Ако защитното фолио вече е отстранено, използвайте чиста, леко навлажнена кърпа, за да забършете повърхността на предната уеб камера. • Регулирайте разстоянието между потребителя и камерата. Потребителят не трябва да застава прекалено далеч от камерата. Най-оптималното разстояние между потребителя и камерата 70 cm.



Проблеми, специфични за универсална серийна шина (USB)

Специфични симптоми	С какво се сблъсквате	Вероятни разрешения
Бутонът Teams не работи	Натискането за кратко на бутона Teams не извежда приложението Teams на преден план	<ul style="list-style-type: none">• Уверете се, че USB upstream кабелът (Type-A към Type-B или Type-C към Type-C) е свързан от компютъра към монитора.• Уверете се, че сте влезли в приложението Teams и че то вече работи на преден план. LED индикаторът на бутона Teams ще започне да свети бяло непрекъснато.• Уверете се, че профилът Teams е осигурен/настроен като режим Teams Only (Само Teams). Системният администратор трябва да разреши профила в режим Teams Only (Само Teams).• Бутонът Teams работи само с приложението Teams в режим Teams Only (Само Teams). Настройката може да варира в корпоративна среда, в резултат на което бутонът Teams няма да работи на монитора. Моля проверете при системния си администратор.
Бутонът Hookswitch не работи	Натискането за кратко на бутона Hookswitch не отговаря на повикването	<ul style="list-style-type: none">• Уверете се, че USB upstream кабелът (Type-A към Type-B или Type-C към Type-C) е свързан от компютъра към монитора.• Уверете се, че профилът Teams е осигурен/настроен като режим Teams Only (Само Teams). Системният администратор трябва да разреши профила в режим Teams Only (Само Teams).



<p>Бутонът Mute (Без звук) не работи</p>	<p>Натискането на бутона Mute не изключва и не включва звука на микрофона</p>	<ul style="list-style-type: none"> • Уверете се, че USB upstream кабелът (Type-A към Type-B или Type-C към Type-C) е свързан от компютъра към монитора. • Уверете се, че модулът на уеб камерата е излязъл. LED индикаторът на бутона за изключване на звука изгасва (показва, че звукът на микрофона е включен). • Уверете се, че профилът Teams е осигурен/настроен като режим Teams Only (Само Teams). Системният администратор трябва да разреши профила в режим Teams Only (Само Teams).
<p>Уеб камерата няма образ</p>	<p>Уеб камерата няма образ при използване на Skype for Business (SfB)</p>	<ul style="list-style-type: none"> • Уверете се, че модулът на уеб камерата е излязъл. • Изберете “DELL Monitor RGB Webcam” като камера в настройката Skype Video Device (Видеоустройство на Skype).
<p>Уеб камерата е заета</p>	<p>Уеб камерата е заета и не може да се използва</p>	<ul style="list-style-type: none"> • Уверете се, че модулът на уеб камерата е излязъл. • Избягвайте изпълнението на няколко софтуерни програми едновременно. Когато използвате conference software A (софтуер за конференции A), затворете другия conference software B (софтуер за конференции B).



Проблеми, специфични за универсална серийна шина (USB)

Специфични симптоми	С какво се сблъскват	Вероятни разрешения
USB интерфейсът не работи	Периферните USB устройства не работят	<ul style="list-style-type: none">• Проверете дали Вашият дисплей е ВКЛ.• Свържете отново upstream кабела към Вашия компютър.• Свържете отново USB периферни устройства (downstream конектор).• Изключете монитора и го включете отново.• Рестартирайте компютъра.• Някои USB устройства, като преносимите твърди дискове, изискват по-висок източник на захранване; свържете устройството директно към компютъра.
Интерфейсът super speed USB 3.0 е твърде бавен.	Периферните устройства на SuperSpeed USB 3.0 работят бавно или не работят изобщо	<ul style="list-style-type: none">• Проверете дали Вашият компютър е съвместим с USB 3.0.• Някои компютри имат USB 3.0, USB 2.0, и USB 1.1 портове. Уверете се, че се използва правилен USB порт.• Свържете отново upstream кабела към Вашия компютър.• Свържете отново USB периферни устройства (downstream конектор).• Рестартирайте компютъра.
Безжичните USB периферни устройства спират да работят, когато е включено USB 3.0	Безжичните USB периферни устройства реагират бавно или работят, само когато разстоянието между тях и приемателя се скъси	<ul style="list-style-type: none">• Увеличете разстоянието между периферни устройства USB 3.0 и безжичния USB приемател.• Позиционирайте своя USB приемател възможно най-близо до безжичните USB периферни устройства.• Използвайте USB удължител, за да разположите безжичния USB приемател възможно най-далеч от USB 3.0 порта.
USB не работи	Няма USB функции	Обърнете входния сигнал и таблицата за сдвояване на USB.



Приложение

Обявления на ФКК (само за САЩ) и друга регулаторна информация

За обявления на ФКК и друга нормативна информация, вижте уеб сайта за съвместимост с нормативната уредба на адрес https://www.dell.com/regulatory_compliance.

Свързване с Dell

За клиенти в Съединените американски щати, позвънете на 800-WWW-DELL (800-999-3355)

 **ЗАБЕЛЕЖКА:** Ако нямате активна интернет връзка, можете да намерите информация за контакт във Вашата фактура, разписката за опаковане, касовата бележка или продуктовия каталог на Dell.

Dell предлага няколко опции за онлайн и телефонна поддръжка и обслужване. Наличността варира според държавата и продукта, а някои услуги може да не са налични за Вашия район.

Получаване на онлайн съдържание за поддръжка на монитора:

Вижте <https://www.dell.com/support/monitors>.

За да се свържете с Dell относно проблеми, свързани с продажби, техническа поддръжка или обслужване на клиента:

1. Отидете на <https://www.dell.com/support>.
2. Проверете държавата или региона си в падащия списък Избор на държава/регион в долния десен ъгъл на страницата.
3. Щракнете върху Връзка с нас до падащото меню с държавите.
4. Изберете подходяща услуга или връзка за поддръжка въз основа на нуждите Ви.
5. Изберете удобен за Вас метод за свързване с Dell.

База данни с продукти на ЕС и информационен лист на продукта

C2422HE: <https://eprel.ec.europa.eu/qr/394427>

C2422HE WOST: <https://eprel.ec.europa.eu/qr/420518>

C2722DE: <https://eprel.ec.europa.eu/qr/394149>

C3422WE: <https://eprel.ec.europa.eu/qr/402022>

