



Dell C2422HE
Dell C2722DE
Dell C3422WE Вигнутий
монітор для відеоконференцій
Посібник користувачів

Модель: C2422HE/C2722DE/C3422WE
Нормативна модель: C2422HEi/C2722DEi/C3422WEi



-  **ПРИМІТКА: ПРИМІТКА** позначає важливу інформацію, що допоможе краще користуватися комп'ютером.
-  **УВАГА: УВАГА** позначає потенційну загрозу апаратному забезпеченню або втрату даних через невиконання інструкцій.
-  **ОБЕРЕЖНО: ОБЕРЕЖНО** позначає потенційне пошкодження майна, травми або смерть людей і тварин.

Авторські права © 2020-2021 належать Dell Inc. або її філіалам. Всі права застережено.

Dell, EMC та інші торгові марки є торговими марками Dell Inc. або її філіалів. Інші торгові марки можуть бути торговими марками відповідних власників.

Відтворення цих матеріалів будь-яким способом без письмового дозволу Dell Inc. суворо заборонено.

Торгові марки, які використовуються у цьому тексті: Dell і логотип DELL є торговими марками Dell Inc.; Microsoft і Windows є торговими марками або зареєстрованими торговими марками Microsoft Corporation у Сполучених Штатах і/або в інших країнах. ENERGY STAR є зареєстрованою торговою маркою Агентства з охорони навколишнього середовища США. В якості партнера ENERGY STAR Dell Inc. визначила, що цей виріб відповідає керівництвом ENERGY STAR щодо енергоефективності.

Інші торгові марки і торгові назви можуть використовуватися у цьому документі для позначення організацій, що претендують на ці марки і найменування, або їхньої продукції. Компанія Dell. відмовляється від будь-яких власницьких інтересів в області товарних знаків і торгових найменувань, крім своїх власних.

Зміст

Інструкції з техніки безпеки	6
Про монітор	7
Вміст комплекту	7
Технічні характеристики виробу	9
Знайомство з деталями і засобами контролю	11
Вигляд спереду	11
Вигляд ззаду	13
Вигляд знизу	14
Технічні характеристики монітора	16
Технічні характеристики роздільної здатності	18
Попередньо налаштовані режими дисплею	19
Режими багатопотокового передавання даних (MST) через канал DP	20
Режими багатопотокового передавання даних (MST) через канал USB-C	21
Перелік сумісності платформ системи уніфікованих комунікацій (УК)22	
Електротехнічні характеристики	23
Веб-камера: технічні характеристики мікрофону	24
Технічні характеристики динаміків	24
Фізичні характеристики	25
Екологічні характеристики	26
Призначення контактів	28
Вмикай і працюй	36
Політика щодо якості монітора з РК-дисплеєм та бракованих пікселів	36
Ергономіка	37
Поводження з дисплеєм і переміщення дисплею	39
Керівництво з технічного обслуговування	40
Чищення монітора	40



Налаштування монітора	41
Приєднання підставки	41
Користування нахилом, обертанням і вертикальним подовженням	44
Нахил, обертання і підйом по вертикалі	44
Обертання дисплея (лише C2422HE/C2722DE)	45
Зміна налаштувань дисплея на комп'ютері після обертання (лише C2422HE/C2722DE)	46
Користування веб-камерою монітора	47
Якщо ви хочете використовувати вбудовану в монітор веб-камеру і мікрофон, натисніть на модуль веб-камери, а потім відпустіть. З'явиться модуль веб-камери	47
Підключення монітора	48
Функція Dell Power Button Sync (DPBS)	52
Підключення монітору до функції DPBS вперше	54
Користування функцією DPBS	55
Підключення монітора для функції USB-C Multi-Stream Transport (MST) (лише для моделі C2422HE/C2722DE) у режимі DPBS57	
Підключення монітора до USB-C у режимі DPBS	58
Розподіл кабелів	60
Закріплення монітора замком Kensington (додатково)	60
Щоб відкрити підставку монітора	61
Монтаж на стіну (додатково)	62
Користування монітором	63
Подайте живлення на монітор	63
Контроль джойстиком	63
Використання кнопок керування на задній панелі	64
Функція блокування EM	65
Кнопка передньої панелі	68
Користування екранним меню (EM)	69
Доступ до системи меню	69
Повідомлення екранного меню	86
Встановлення максимальної роздільної здатності	91
Налаштування Перемикача USB KVM	92



Встановлення Auto KVM	95
Встановлення Windows Hello.	97
Налаштування веб-камери монітора за замовчуванням .	101
Налаштування динаміка монітора за замовчуванням. . .	106
Пошук та усунення несправностей	110
Самоперевірка	110
Вбудована діагностика	111
Розповсюджені проблеми	112
Проблеми, пов'язані з виробом	114
Проблеми з Microsoft® Teams® / Skype for Business®	124
Проблеми, пов'язані з універсальною послідовною шиною (USB)	126
Додаток.	127
Повідомлення Федеральної комісії зі зв'язку (тільки для США) та інша нормативно-правова інформація	127
Контакти Dell	127
Таблиця енергетичних ярликів для товарів у Євросоюзі та інформації про вироби	127



Інструкції з техніки безпеки

⚠ ОБЕРЕЖНО: Користування засобами контролю, регулюванням або процедурами, окрім вказаних у цій документації, може спричинити ураження електричним струмом, проблеми електромережі та (або) небезпеку механічних пошкоджень.

- Розташуйте монітор на рівній поверхні та поводьтеся з ним обережно. Екран вразливий, і падіння або різкий удар можуть пошкодити його.
- Завжди перевіряйте, чи відповідають електричні характеристики монітора доступному живленню змінного струму.
- Тримайте монітор при кімнатній температурі. Надмірні холод або спека погано впливають на рідкі кристали дисплею.
- Не піддавайте монітор дії жорсткої вібрації або струсів. До прикладу, не кладіть монітор у багажник автомобіля.
- Вимкніть монітор, коли ним не користуються протягом тривалого часу.
- Щоб уникнути удару електрострумом, не намагайтеся знімати будь-які покриття або торкатися деталей всередині монітора.

Інструкції з техніки безпеки див. у Інформація про техніку безпеки, захист довкілля та нормативи (SERI).



Про монітор



Вміст комплекту

Дисплей укомплектований предметами, поданими у таблиці нижче. Якщо будь-який компонент відсутній, зверніться до Dell. Дізнайтеся більше на [Контакти Dell](#).

 **ПРИМІТКА:** Деякі компоненти можуть бути додатковими і не постачатися з монітором. Деякі функції можуть бути недоступні у певних країнах.

	Дисплей
	Стовпчик підставки
	Основа підставки
	Шнур живлення (залежить від країни)
	Кабель DisplayPort (DisplayPort до DisplayPort)

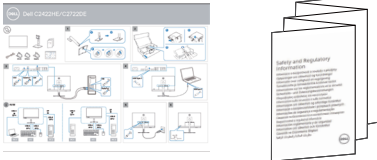

	Висхідний кабель USB 3.2 Gen1 Type-A у Type-B
	Кабель USB Type-C (C до C)
	<ul style="list-style-type: none">• Керівництво для швидкого налаштування• Інформація про техніку безпеки, захист довкілля та нормативи



Технічні характеристики виробу

Монітор **Dell C2422HE/C2722DE/C3422WE** обладнано активною матрицею, тонкоплівковими транзисторами (TFT), рідкокристалічним дисплеєм і світлодіодним підсвічуванням. Технічні характеристики монітора включають:

- **C2422HE:** Активна ділянка дисплея 60,47 см (23,8 дюйма) в діагоналі, роздільна здатність 1920 x 1080 (співвідношення сторін 16:9) плюс підтримка повноекранного режиму для низької роздільної здатності.
- **C2722DE:** Активна ділянка дисплея 68,47 см (27,0 дюйма) в діагоналі, роздільна здатність 2560 x 1440 (співвідношення сторін 16:9) плюс підтримка повноекранного режиму для низької роздільної здатності.
- **C3422WE:** Активна ділянка дисплея 86,71 см (34,14 дюйма) в діагоналі, роздільна здатність 3440 x 1440 (співвідношення сторін 21:9) плюс підтримка повноекранного режиму для низької роздільної здатності.
- Широкі кути перегляду з кольором sRGB 99 %.
- **C2422HE/C2722DE:** Можливість регулювання нахилу, повороту, вісі та вертикального видовження.
- **C3422WE:** Здатність до нахилу, обертання і підйому по вертикалі.
- Вбудовані динаміки (2 x 5 Вт).
- Знімна підставка-п'єдестал та монтажні отвори 100 мм згідно вимог Асоціації Стандартів Відеоелектроніки VESA™ для гнучких рішень з монтажу.
- Надтонка рамка мінімізує розрив зображення при застосуванні багатьох моніторів, спрощує встановлення і має стильний вигляд.
- Розширені можливості цифрового підключення DP допоможуть монітору залишатися сучасним у майбутньому.
- Один USB Type-C як для живлення сумісного ноутбука так і для отримання відеосигналу.
- Порти USB-C і RJ45 забезпечують підключення до мережі одним кабелем.
- Здатність до «вмикай і працюй», якщо комп'ютер це підтримує.
- Регулювання екранного меню (EM) для спрощених налаштування і оптимізації екрану.
- Блокування кнопок Живлення та EM.
- Отвір замка безпеки.
- **C2422HE/C2722DE:** ≤ 0,3 Вт у режимі очікування.
- **C3422WE:** ≤ 0,5 Вт у режимі очікування.
- Підтримує режим Picture by Picture (PBP) на C3422WE.
- Надає користувачам можливість перемикати функцію USB KVM в режимі PBP на C3422WE.



- Монітор розроблений з функцією Dell Power Button Sync (DPBS) для управління станом живлення системи ПК за допомогою кнопки живлення монітора.*
 - Premium Panel Exchange заради вашого спокою.
 - Екран без мерехтіння дбає про комфорт ваших очей, мінімізуючи вихід шкідливого блакитного світла.
 - Монітор застосовує панель Низького рівня блакитного світла і відповідає вимогам TUV Rheinland (для апаратного забезпечення) на фабричних/за замовчуванням налаштуваннях моделі.
 - Зменшує рівень випромінюваного екраном шкідливого блакитного світла, забезпечуючи перегляд, комфортний для очей.
 - Монітор застосовує технологію Flicker-Free (Без мерехтіння), яка прибирає помітне око мерехтіння, забезпечує комфортний перегляд і запобігає втомі та напрузі в очах.
 - Сертифіковано для Microsoft Teams®.
 - Сертифіковано для Windows Hello® (автентифікація обличчя) і підтримує Microsoft Cortana®.
- * Система ПК, яка підтримує DPBS — це платформа Dell OptiPlex 7090/3090 Ultra.

⚠ ОБЕРЕЖНО: Довготривале випромінювання блакитного світла з монітору може спричинити напругу і втому очей та навіть пошкодити зір.



Знайомство з деталями і засобами контролю

Вигляд спереду

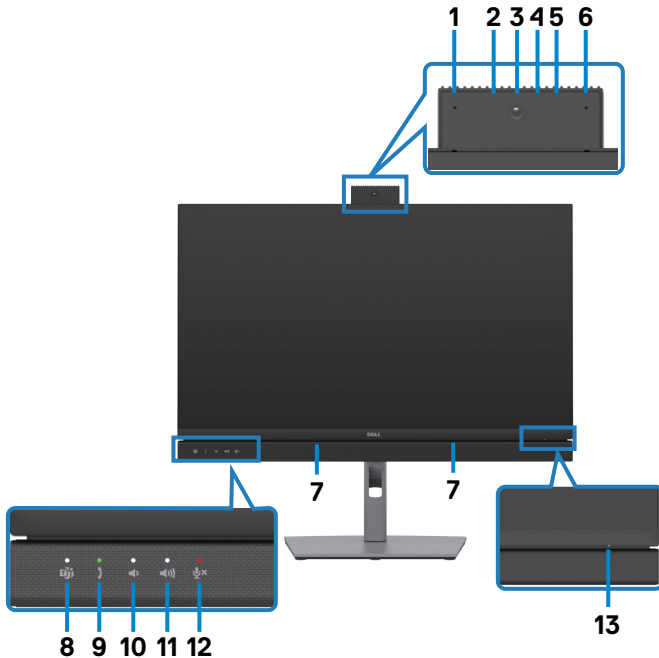

Ярлик	Опис	Застосування
1,6	Мікрофони	Мікрофони монітора. Мікрофон вмикається, коли спливає модуль веб-камери і мікрофона. Мікрофон вимикається, коли модуль ховається.
3	Об'єktiv веб-камери	Передає ваше зображення під час відеоконференції. Веб-камера вмикається, коли спливає модуль веб-камери і мікрофона. Веб-камера вимикається, коли модуль ховається.
2,4	Інфрачервоний світлодіод	Інфрачервоний індикатор.
5	Світлодіодний індикатор веб-камери	Індикатор веб-камери Під час використання веб-камери він світитиметься білим.
7	Вбудовані динаміки	Для виводу звуку.



8	Світлодіод кнопки Teams	<p>Швидко натисніть кнопку, щоб завантажити Teams і відкрити сповіщення. Переконайтеся, що застосунок Teams завантажено в систему і вже запущено у фоновому режимі.</p> <p>ПРИМІТКА: Щоб кнопка Teams працювала, переконайтеся, що обліковий запис Teams надано / налаштовано у режимі «Teams Only». Адміністратор орендаря повинен увімкнути обліковий запис у режимі «Teams Only».</p> <p>ПРИМІТКА: У режимі «Teams Only» кнопка Teams працюватиме лише із застосунком Teams. Налаштування можуть відрізнятись в корпоративному середовищі, тому кнопка Teams не працює на моніторі. Зверніться до системного адміністратора.</p>
9	Світлодіод слухавки	<p>За наявності вхідного дзвінка у Teams/Skype for Business (SfB) світлодіод почне блимати зеленим світлом.</p> <p>Впродовж дзвінка у Teams/Skype for Business (SfB) світлодіод горітиме постійним зеленим світлом.</p> <p>Коротко натисніть, щоб відповісти/завершити дзвінок. Довге натискання відхилить вхідний дзвінок.</p>
10	Світлодіод зменшення гучності	<p>Коротко натисніть, щоб зменшити гучність на 2 позначення.</p> <p>Довге натискання безперервно зменшуватиме гучність.</p>
11	Світлодіод збільшення гучності	<p>Коротко натисніть, щоб збільшити гучність на 2 позначення.</p> <p>Довге натискання безперервно збільшуватиме гучність.</p>
12	Світлодіод перемикання мікрофону у беззвучний режим	<p>Натисніть, щоб вимкнути або увімкнути звук мікрофону.</p> <p>Світлодіод горітиме постійним червоним світлом, якщо мікрофон знаходиться у беззвучному режимі або модуль веб-камери і мікрофону схований.</p> <p>Світлодіод потухне, коли мікрофон буде включено.</p>
13	Світлодіодний індикатор живлення	<p>Постійне біле світло позначає, що монітор увімкнено, і він правильно працює. Пульсуючий білий означає, що монітор перебуває в режимі Standby Mode (Режим очікування).</p>



Вигляд ззаду



Ярлик	Опис	Застосування
1	Монтажні отвори VESA (100 мм x 100 мм під кришкою VESA)	Монітор для кріплення на стіну за допомогою базового комплекту для монтажу кріплення VESA (100 мм x 100 мм).
2	Ярлик нормативів	Містить схвалення згідно стандартів.
3	Кнопка вивільнення підставки	Вивільнює підставку з монітора.
4	Кнопка увімкнення/вимкнення живлення	Для увімкнення або вимкнення монітора.
5	Джойстик	Застосовується для контролю ЕМ. Більше інформації подано в Користування монітором .
6	Мас-адреса, штрих-код, серійний номер і ярлик Сервісного коду	Див. цей ярлик, якщо доведеться звертатися до Dell по підтримку. Ярлик Сервісного коду - це унікальний ідентифікатор з цифр і літер, за допомогою якого технічний персонал Dell визначає компоненти апаратного забезпечення і має доступ до інформації про гарантію.
7	Отвір для розподілу кабелів	Організуйте кабелі, пропускаючи їх через отвір.



Вигляд знизу

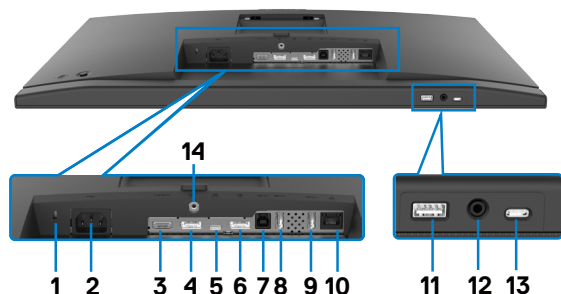

Ярлик	Опис	Застосування
1	Отвір замка безпеки	Закріплює монітор замком кабелю безпеки (продається окремо).
2	Сполучувач живлення	Для підключення кабелю живлення.
3	Порт HDMI	Підключіть комп'ютер кабелем HDMI.
4	Вхід DisplayPort	Підключіть комп'ютер кабелем DisplayPort.
5	Висхідний кабель USB Type-C/ DisplayPort	<p>Для під'єднання до комп'ютера за допомогою кабелю USB Type-C.</p> <p>Порт USB Type-C забезпечує найшвидшу швидкість передачі даних (USB 3.2 Gen 1), а альтернативний режим з DP 1.2 (C2422HE/ C3422WE) / DP 1.4 (C2722DE) підтримує наступне і PD 20 V/4.5 A, 15 V/3 A, 9 V/3 A, 5 V/3 A.</p> <ul style="list-style-type: none"> Максимальна роздільна здатність C2422HE 1920 x 1080 при 60 Гц Максимальна роздільна здатність C2722DE 2560 x 1440 при 60 Гц Максимальна роздільна здатність C3422WE 3440 x 1440 при 60 Гц <p>ПРИМІТКА: USB Type-C не підтримується у версіях Windows раніше за Windows 10.</p>



6	Порт DP (вихід) 	Вихід DP для моніторів з підтримкою багатопотокового передавання даних MST. Проте, як увімкнути MST, див. розділ Під'єднання монітора для використання функції DP MST . ПРИМІТКА: У разі використання з'єднувача DP вийміть гумову заглушку. ПРИМІТКА: Порт тільки для C2422HE/C2722DE.
7	Висхідний порт USB-B	Підключіть до комп'ютера кабель USB, що входить до комплекту монітора. Коли підключено кабель, можна користуватися вхідними з'єднувачами USB на моніторі.
8,9,11	Порт super speed USB 5 Гб/сек (USB 3.2 Gen1) (3)	Підключіть пристрій USB. Користуватися цими портами можна лише після під'єднання кабелю USB (Type-A до Type-B або Type-C до Type-C) від комп'ютера до монітора. Порт із піктограмою батареї  постачає Battery Charging (Живлення акумулятора) Вер. 1.2.
10	Сполучувач RJ-45	Підключає до Інтернету. Переглядати сторінки в Інтернеті через RJ45 можна лише після під'єднання кабелю USB (Type-A до Type-B або Type-C до Type-C) від комп'ютера до монітора.
12	Роз'єм для навушників	Підключіть навушники або гарнітуру, щоб відтворити звук, в аудіоканали HDMI, DisplayPort або USB Type-C. ПРИМІТКА: Надмірний звуковий тиск від навушників або гарнітури може призвести до пошкодження або втрати слуху. Налаштування еквалайзера на максимум збільшує вихідну напругу навушників і гарнітури, а отже, і рівень звукового тиску.
13	Низхідний порт USB Type-C	Порт з піктограмою  підтримує 5 В/ 3 А. Підключіть пристрій USB. Користуватися цими портами можна лише після під'єднання кабелю USB (Type-A до Type-B або Type-C до Type-C) від комп'ютера до монітора.
14	Блокування підставки	Закріпіть підставку монітора гвинтом М3 х 6мм (гвинт до комплекту не входить).



Технічні характеристики монітора

Модель	C2422HE	C2722DE	C3422WE
Тип екрану	Активна матриця — TFT РК-дисплей		
Тип панелі	Технологія перемикування в площині		
Пропорція	16:9	16:9	21:9
Габарити зображення, яке видно			
Діагональ	60,47 см (23,8 дюймов)	68,47 см (27 дюйма)	86,71 см (34,14 дюйма)
Активна ділянка			
По горизонталі	527,04 мм (20,75 дюйма)	596,74 мм (23,49 дюйма)	799,8 мм (31,49 дюйма)
По вертикалі	296,46 мм (11,67 дюйма)	335,66 мм (13,22 дюйма)	334,80 мм (13,18 дюйма)
Площа	156246,28 мм ² (242,18 дюйма ²)	200301,75 мм ² (310,47 дюйма ²)	267773,04 мм ² (415,05 дюйма ²)
Крок пікселя	0,2745(Н) мм x 0,2745 (V) мм	0,2331 (Н) мм x 0,2331 (V) мм	0,2325(Н) мм x 0,2325(V) мм
Пікселів на дюйм (PPI)	92,56	108,79	109,68
Кут перегляду			
По горизонталі	178° (типово)		
По вертикалі	178° (типово)		
Яскравість	250 кандел/м ² (типово)	350 кандел/м ² (типово)	300 кандел/м ² (типово)
Пропорція контрасту	1000 до 1 (типово)		
Викривлення (Тільки для C3422WE)	NA	NA	3800R(типово)
Покриття екрану дисплею	Обробка проти відблиску переднього поляризованого 3Н твердого покриття		
Підсвічення	Світлодіод		
Час відгуку (від сірого до сірого)	5 мс (швидкий режим) 8 мс(нормальний режим)	5 мс (швидкий режим) 8 мс(нормальний режим)	5 мс (швидкий режим) 8 мс(нормальний режим)



Глибина кольору	16,78 млн. кольорів	16,78 млн. кольорів	1,07 мільярд кольорів ¹
Кольорова гама ²	99 % sRGB		
Сполучуваність	<ul style="list-style-type: none"> • 1 порт DP 1.2 (HDCP1.4) • 1 порт HDMI1.4 (HDCP1.4) 	<ul style="list-style-type: none"> • 1 порт DP 1.4 (HDCP1.4) • 1 порт HDMI1.4 (HDCP1.4) 	<ul style="list-style-type: none"> • 1 порт DP 1.2 (HDCP2.2) • 1 порт HDMI2.0 (HDCP2.2)
	<ul style="list-style-type: none"> • 1 x USB Type-B (висхідний порт USB 3.2 Gen 1) • 1 порт USB Type-C (альтернативний режим з DisplayPort 1.4, висхідний порт USB 3.2 Gen 1, Power Delivery PD до 90 Вт) • 1 низхідний порт USB Type-C (15 Вт), USB 3.2 Gen 1 (5 Гб/сек) • 1 порт DP (вихід) з функцією MST (тільки для C2422HE/C2722DE) • 2 порти super speed USB 5 Гб/сек (USB 3.2 Gen 1) • 1 порт super speed USB 5 Гб/сек (USB 3.2 Gen 1) типу BC 1.2 з макс. струмом заряджання 2 А • Роз'єм для навушників 1 x 3,5 мм • 1 x RJ45 		
Ширина поля (край монітора до активної ділянки)			
Верх	5,80 мм	7,80 мм	8,03 мм
Ліворуч/Праворуч	5,80 мм	7,80 мм	8,03 мм
Низ	50,89 мм	51,97 мм	56,60 мм
Здатність до регулювання			
Підставка з регульованою висотою	140 мм	120 мм	120 мм
Нахил	Від -5° до 21°	Від -5° до 21°	Від -5° до 21°
Обертання	Від -45° до 45°	Від -45° до 45°	Від -30° до 30°
Вісь	Від -90° до 90°	Від -90° до 90°	NA
Регулювання нахилу	NA	NA	Від -4° до 4°
Упорядкування кабелів	Так		



Сумісність із Dell Display Manager (Диспетчер дисплею Dell - DDM)	Шаблон Easy Arrange та інші функції клавіш
Безпека	Отвір замка безпеки (замок безпеки продається окремо)

¹ Відеовихід з порту DP/HDMI при максимальній роздільній здатності 3440x1440 при 60 Гц складає 1,07 мільярд кольорів. Відеовихід з порту USB-C при максимальній роздільній здатності 3440x1440 при 60 Гц складає 16,78 мільйонів кольорів.

² Лише на оригінальному значенні панелі, на попередньому налаштуванні Custom Mode (Користувацький режим).

Технічні характеристики роздільної здатності

Модель	C2422HE	C2722DE	C3422WE
Діапазон горизонтального сканування	від 30 кГц до 83 кГц	від 30 кГц до 90 кГц	від 30 кГц до 90 кГц
Діапазон вертикального сканування	від 56 Гц до 76 Гц		
Максимальна попередньо налаштована роздільна здатність	1920 x 1080 на частоті 60 Гц	2560 x 1440 на частоті 60 Гц	3440 x 1440 на частоті 60 Гц
Здатності показу відео (HDMI & DP & USB Type-C альтернативний режим)	480i, 480p, 576i, 560p, 720p, 1080i, 1080p		



Попередньо налаштовані режими дисплею

C2422HE

Режим дисплею	Частота по горизонталі (кГц)	Частота по вертикалі (Гц)	Частота пікселізації (МГц)	Полярність синхронізації (горизонтальна/вертикальна)
VESA, 720 x 400	31,47	70	28,32	-/+
VESA, 640 x 480	31,47	60	25,17	-/-
VESA, 640 x 480	37,50	75	31,5	-/-
VESA, 800 x 600	37,88	60	40	+/+
VESA, 800 x 600	46,88	75	49,5	+/+
VESA, 1024 x 768	48,36	60	65	-/-
VESA, 1024 x 768	60,02	75	78,75	+/+
VESA, 1152 x 864	67,50	75	108	+/+
VESA, 1280 x 1024	64,0	60	108	+/+
VESA, 1280 x 1024	80,0	75	135	+/+
VESA, 1600 x 900	55,99	60	118,25	+/+
VESA, 1920 x 1080	67,50	60	148,50	+/+

C2722DE

Режим дисплею	Частота по горизонталі (кГц)	Частота по вертикалі (Гц)	Частота пікселізації (МГц)	Полярність синхронізації (горизонтальна/вертикальна)
VESA, 720 x 400	31,50	70	28,30	-/+
VESA, 640 x 480	31,50	60	25,20	-/-
VESA, 640 x 480	37,50	75	31,50	-/-
VESA, 800 x 600	37,90	60,30	40	+/+
VESA, 800 x 600	46,90	75	49,50	+/+
VESA, 1024 x 768	48,40	60	65	-/-
VESA, 1024 x 768	60,0	75	78,80	+/+
VESA, 1152 x 864	67,50	75	108	+/+
VESA, 1280 x 1024	64,0	60	108	+/+
VESA, 1280 x 1024	80,0	75	135	+/+
VESA, 1600 x 1200	75,0	60	162	+/+
VESA, 1920 x 1080	67,50	60	148,50	+/+
VESA, 2048 x 1080	58,23	26,37	23,99	+/-



VESA, 2048 x 1080	66,58	60	147,16	+/-
VESA, 2560 x 1440	88,80	60	241,50	+/-

C3422WE

Режим дисплею	Частота по горизонталі (кГц)	Частота по вертикалі (Гц)	Частота пікселізації (МГц)	Полярність синхронізації (горизонтальна/вертикальна)
VESA, 720 x 400	31,50	70	28,30	-/+
VESA, 640 x 480	31,50	60	25,20	-/-
VESA, 640 x 480	37,50	75	31,50	-/-
VESA, 800 x 600	37,90	60,30	40,0	+/+
VESA, 800 x 600	46,90	75	49,50	+/+
VESA, 1024 x 768	48,40	60	65,0	-/-
VESA, 1024 x 768	60	75	78,80	+/+
VESA, 1152 x 864	67,50	75	108	+/+
VESA, 1280 x 1024	64	60	108	+/+
VESA, 1280 x 1024	80	75	135	+/+
VESA, 1600 x 1200	75	60	162	+/+
VESA, 1920 x 1080	67,50	60	148,50	+/+
VESA, 2048 x 1080	66,58	60	147,16	+/-
VESA, 2560 x 1440	88,80	60	241,50	+/-
CVT, 3440 x 1440	88,81	60	319,75	+/-

Режими багатопотокового передавання даних (MST) через канал DP

C2422HE

Монітор-джерело MST	Максимальна кількість під'єднання зовнішніх моніторів
	1920 x 1080 на частоті 60 Гц
1920 x 1080 на частоті 60 Гц	3

ПРИМІТКА: Максимальна роздільність зовнішніх моніторів становить 1920 x 1080 на частоті 60 Гц.



C2722DE

Монітор-джерело MST	Максимальна кількість під'єднання зовнішніх моніторів
	2560 x 1440 на частоті 60 Гц
2560 x 1440 на частоті 60 Гц	1

ПРИМІТКА: Максимальна роздільність зовнішніх моніторів становить 2560 x 1440 на частоті 60 Гц.

ПРИМІТКА: Вихід DP для MST підтримується тільки для C2422HE і C2722DE.

Режими багатопотокового передавання даних (MST) через канал USB-C

C2422HE

Монітор-джерело MST	Максимальна кількість під'єднання зовнішніх моніторів
	1920 x 1080 на частоті 60 Гц
1920 x 1080 на частоті 60 Гц	1

C2722DE

Інформація на EM: Швидкість каналу (поточна)	Максимальна кількість під'єднання зовнішніх моніторів
	2560 x 1440 на частоті 60 Гц
HBR3(DP 1.4)	1
HBR2(DP 1.2)	0

ПРИМІТКА: Якщо для Dell C2722DE MST потрібне розширення QHD і підтримка пропускнуої здатності USB gen1 (коли для параметра дисплею OSD Display встановлено високу швидкість передачі даних), потрібно використати кабель USB 3.2 Gen2 (1M) і порт USB Type-C з підтримкою HBR3.



Перелік сумісності платформ системи уніфікованих комунікацій (УК)

В таблиці нижче вказані функції дзвінка, які працюють на моніторі для відеоконференцій Dell (C2422HE, C2722DE і C3422WE) під час використання наступних платформ системи УК#.

Функції дзвінка	Виклик Microsoft Teams	Відповідь на дзвінок	Завершення дзвінка	Відхилення дзвінка	Збільшення гучності динаміка	Зменшення гучності динаміка	Без звуку/ Увімкнення мікрофону
Кнопка	Teams	Hookswitch (Слухавка)	Hookswitch (Слухавка)	Hookswitch (Слухавка)	Volume Down (Збільшення гучності)	Volume Up (Зменшення гучності)	Mute (Без звуку)
Microsoft Teams	√	√	√	√	√	√	√
Skype for Business	×	√	√	√	√	√	√
Zoom	×	×	×	×	√	√	√*
Google Hangouts	×	×	×	×	√	√	√*
BlueJeans	×	×	×	×	√	√	√*
Cisco Webex	×	×	×	×	√	√	√*
FaceTime	×	×	×	×	√	√	√*
Slack	×	×	×	×	√	√	√*
GoToMeeting	×	×	×	×	√	√	√*

- √ Функція дзвінка на моніторі Dell C2422HE/C2722DE/C3422WE працює з платформою системи УК
- ×
- ×
- * Функція Без звуку на моніторі Dell C2422HE/C2722DE/C3422WE працює через натискання кнопки Mute (Без звуку), але піктограма Mute на платформі системи УК не синхронізована (піктограма показує увімкнений звук).
- # На ОС Windows 10 64 біт OS



Електротехнічні характеристики

Модель	C2422HE	C2722DE	C3422WE
Сигнали входу відео	<ul style="list-style-type: none"> Сигнал цифрового відео для кожної різницевої резервної лінії Для кожної різницевої резервної лінії з опором 100 Ом Підтримка вхідного сигналу DP/HDMI/USB Type-C 		
Напруга входу / частота / струм	100-240 В змінного струму / 50 або 60 Гц ± 3 Гц / 2,3 А (максимум)	100-240 В змінного струму / 50 або 60 Гц ± 3 Гц / 2,5 А (максимум)	100-240 В змінного струму / 50 або 60 Гц ± 3 Гц / 2,8 А (максимум)
Викид струму при включенні	120 В: 42 А (макс.) 240 В: 80 А (макс.)		
Енергоспоживання	0,2 Вт (режим Вимк.) ¹ 0,2 Вт (режим очікування) ¹ 18 Вт (режим Увімк.) ¹ 195 Вт (Макс.) ² 13,81 Вт (P _{on}) ³ 48,60 кВт (ТЕС) ³	0,2 Вт (режим Вимк.) ¹ 0,3 Вт (режим очікування) ¹ 26,50 Вт (режим Увімк.) ¹ 210 Вт (Макс.) ² 19,45 Вт (P _{on}) ³ 64,64 кВт (ТЕС) ³	0,3 Вт (режим Вимк.) ¹ 0,4 Вт (режим очікування) ¹ 32,50 Вт (режим Увімк.) ¹ 220 Вт (Макс.) ² 27,70 Вт (P _{on}) ³ 89,08 кВт (ТЕС) ³

¹ За визначенням у EU 2019/2021 та EU 2019/2013.

² Максимальні налаштування яскравості та контрасту з максимальним навантаженням живлення на всіх портах USB.

³ P_{on}: Енергоспоживання в режимі Он (Увімк.) визначено Версією 8.0 Energy Star.
ТЕС: Загальне енергоспоживання визначено у кіловатах за Версією 8.0 Energy Star.

Цей документ має лише інформаційний характер і відображає робочі характеристики, виміряні в лабораторії. Цей виріб може мати інші робочі характеристики залежно від замовлених вами ПЗ, компонент і периферійних пристроїв. Виробник не зобов'язаний поновлювати подібну інформацію. Відповідно, клієнтам не варто покладатися на цю інформацію, щоб ухвалювати рішення про електротехнічні допуски тощо. Точність та вичерпність інформації не гарантовано і не мається на увазі.



ПРИМІТКА: Цей монітор має сертифікат ENERGY STAR.



На фабричних налаштуваннях цей виріб відповідає вимогам ENERGY STAR.



Ці налаштування можна відновити з функції Factory Reset (Скидання на фабричні) в ЕМ. Зміна фабричних налаштувань або активація інших функцій може збільшити енергоспоживання, що перевищить ліміт, визначений ENERGY STAR.

Веб-камера: технічні характеристики мікрофону

Об'єктив	Поле огляду (горизонтально)	75,4° для 2560 x 1920
	Режим фокусу	Фіксований фокус
	Область фокусу	35 см ~ 1,5 м
	Відстань фокусування (нормальний режим)	70 см
Датчик зображення	Розмір активної антенної решітки	5 мегапікселів
Технічні характеристики відео	Діапазон відеокадру	1920 x 1080 (Full HD) — до 30 кадрів в секунду
Технічні характеристики звуку	Тип мікрофону	Цифровий мікрофон x 2
Інтерфейс	USB 2.0 High Speed	
Живлення	3,3 вольти +/- 5 % для USB і мікрофону 5 вольтів +/- 5 % для ІЧ-камери	

Технічні характеристики динаміків

Модель	C2422HE	C2722DE	C3422WE
Номінальна потужність динаміка	2 x 5 Вт		
Частота відповіді	200 Гц - 16 кГц		
Опір	8 Ом		



Фізичні характеристики

Модель	C2422HE	C2722DE	C3422WE
Тип сполучувача	<ul style="list-style-type: none"> • З'єднувач DP (вхідний і вихідний DP на C2422HE/ C2722DE. Тільки вхідний DP на C3422WE) • Сполучувач HDMI • Сполучувач USB Type-C • Аудіороз'єм • Сполучувач RJ45 • Висхідний з'єднувач USB x 2 • 3 низхідні сполучувачі USB 3.2 Gen 1 • низхідний Сполучувач USB Type-C 		
Тип сигнального кабелю	Кабель DP у DP 1,8 м Кабель USB 3.2 Gen 1 Type-A у B 1,8 м Кабель USB 3.2 Gen 1 Type-C у C 1,8 м		
Габарити (з підставкою)			
Висота (з подовженням)	544,08 мм (21,40 дюйма)	565,57 мм (22,30 дюйма)	576,20 мм (22,68 дюйма)
Висота (стиснута)	404,08 мм (15,90 дюйма)	445,57 мм (17,54 дюйма)	456,20 мм (17,96 дюйма)
Довжина	538,64 мм (21,21 дюйма)	612,34 мм (24,11 дюйма)	815,85 мм (32,10 дюйма)
Товщина	185,00 мм (7,30 дюйма)	230,00 мм (9,10 дюйма)	234,95 мм (9,30 дюйма)
Габарити (без підставки)			
Висота	383,15 мм (13,90 дюйма)	425,43 мм (16,75 дюйма)	434,43 мм (17,08 дюйма)
Довжина	538,64 мм (21,21 дюйма)	612,34 мм (24,11 дюйма)	815,85 мм (32,10 дюйма)
Товщина	51,24 мм (2 дюйма)	53,93 мм (2,10 дюйма)	81,08 мм (3,20 дюйма)
Габарити підставки			
Висота (з подовженням)	428,30 мм (16,90 дюйма)	428,30 мм (16,90 дюйма)	433,32 мм (17,10 дюйма)
Висота (стиснута)	381,50 мм (15,02 дюйма)	381,50 мм (15,02 дюйма)	386,50 мм (15,20 дюйма)



Довжина	267,68 мм (10,50 дюйма)	300,01 мм (11,81 дюйма)	306,91 мм (12,10 дюйма)
Товщина	185 мм (7,30 дюйма)	230 мм (9,10 дюйма)	234,95 мм (9,25 дюйма)
Маса			
Маса брутто	8,82 кг	12,62 кг	16 кг
Маса з конструкцією підставки і кабелями	6,53 кг	9,21 кг	11,35 кг
Маса без конструкції підставки (для монтажу на стіну або монтажу VESA - без кабелів)	4,33 кг	5,74 кг	7,30 кг
Маса конструкції підставки	1,79 кг	3,06 кг	3,54 кг

Екологічні характеристики

Відповідність стандартам	
<ul style="list-style-type: none"> • Монітор із сертифікатом ENERGY STAR. • За можливості — реєстрація EPEAT. Реєстрація EPEAT залежить від країни. Інформація щодо статусу реєстрації в країні розміщена на сайті: https://www.epeat.net. • Сертифіковані дисплеї TCO і TCO Edge. • Відповідність RoHS. • Монітор не містить бромовмісного антипірену/поліхлорвінілу (окрім зовнішніх кабелів). • Відповідає поточним вимогам щодо витоку NFPA 99. • Виключно скло без вмісту миш'яку, панель без вмісту ртуті. 	
Температура	
Експлуатація	від 0 до 40 °C (від 32 до 104 °F)
без роботи	від -20 до 60 °C (від -4 до 140 °F)
Відносна вологість повітря	
Експлуатація	Від 10 до 80 % (без утворення конденсату)
без роботи	Від 5 до 90 % (без утворення конденсату)
Висота над рівнем моря	
Експлуатація	5000 м (16 404 фути) (максимум)



без роботи	12 192 м (40 000 фути) (максимум)
Розсіяння тепла	
C2422HE	665,37 британських теплових одиниць/годину (максимум) 61,42 британських теплових одиниць/годину (режим Увімк.)
C2722DE	716,55 британських теплових одиниць/годину (максимум) 90,42 британських теплових одиниць/годину (режим Увімк.)
C3422WE	750,67 британських теплових одиниць/годину (максимум) 108,44 британських теплових одиниць/годину (режим Увімк.)



Призначення контактів

Порт DP (вхід)

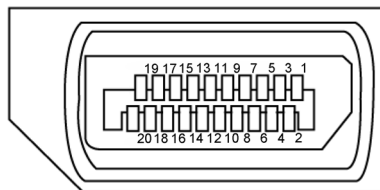

Номер контакту	Бік з 20 контактами підключеного сигнального кабелю
1	ML3(n)
2	GND
3	ML3(p)
4	ML2(n)
5	GND
6	ML2(p)
7	ML1(n)
8	GND
9	ML1(p)
10	ML0(n)
11	GND
12	ML0(p)
13	CONFIG1
14	CONFIG2
15	AUX CH (p) (Дод. канал p)
16	GND
17	AUX CH (n) (Дод. канал n)
18	Hot Plug Detect (Визначення гарячого підключення)
19	Повернення
20	DP_PWR (Живл.)



Порт DP (вихід)

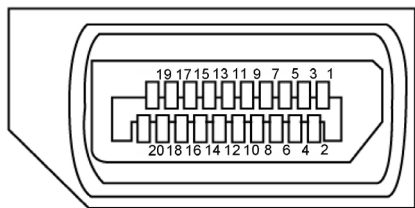

Номер контакту	Бік з 20 контактами підключеного сигнального кабелю
1	ML0(p)
2	GND
3	ML0(n)
4	ML1(p)
5	GND
6	ML1(n)
7	ML2(p)
8	GND
9	ML2(n)
10	ML3(p)
11	GND
12	ML3(n)
13	CONFIG1
14	CONFIG2
15	AUX CH (p) (Дод. канал p)
16	GND
17	AUX CH (n) (Дод. канал n)
18	Hot Plug Detect (Визначення гарячого підключення)
19	Повернення
20	DP_PWR (Живл.)



Порт HDMI

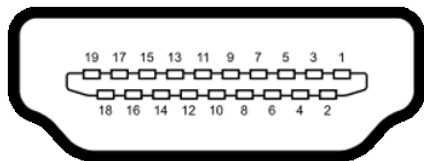

Номер контакту	Бік з 19 контактами підключеного сигнального кабелю
1	TMDS DATA 2+
2	TMDS DATA 2 SHIELD
3	TMDS DATA 2-
4	TMDS DATA 1+
5	TMDS DATA 1 SHIELD
6	TMDS DATA 1-
7	TMDS DATA 0+
8	TMDS DATA 0 SHIELD
9	TMDS DATA 0-
10	TMDS CLOCK+
11	TMDS CLOCK SHIELD
12	TMDS CLOCK-
13	CEC
14	Резерв (N.C. на пристрої)
15	DDC CLOCK (SCL)
16	DDC DATA (SDA)
17	Заземлення DDC/CEC
18	ЖИВЛЕННЯ + 5 В
19	Hot Plug Detect (Визначення гарячого підключення)



Порт USB Type-C

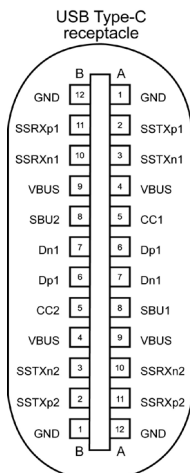



typically connected to a charger through a Type-C cable

Контакт	Сигнал	Контакт	Сигнал
A1	GND	B12	GND
A2	SSTXp1	B11	SSRXp1
A3	SSTXn1	B10	SSRXn1
A4	VBUS	B9	VBUS
A5	CC1	B8	SBU2
A6	Dp1	B7	Dn1
A7	Dn1	B6	Dp1
A8	SBU1	B5	CC2
A9	VBUS	B4	VBUS
A10	SSRXn2	B3	SSTXn2
A11	SSRXp2	B2	SSTXp2
A12	GND	B1	GND





Універсальна серійна шина (USB)

У цьому розділі подано інформацію про порти USB на моніторі.

 **ПРИМІТКА:** Струм до 2 А на низхідному порті USB (порт із піктограмою  батареї) з пристроями, що відповідають BC 1.2; до 0,9 А на інших 2 низхідних портах USB; До 3 А на низхідному порті USB Type-C (порт з піктограмою ) з пристроями, що відповідають 5 В/3 А.

Комп'ютер має наступні порти USB:

- 2 висхідні — ззаду.
- 4 низхідні: 2 внизу, 2 ззаду.

Порт для заряджання зі значком батареї  підтримує швидкісне зарядження, якщо пристрій сумісний із BC 1.2. Вхідний порт USB Type-C зі значком  підтримує швидкісне зарядження, якщо пристрій розрахований на заряджання струмом 5 В/3 А.

 **ПРИМІТКА:** Порти USB монітора працюють, тільки коли монітор увімкнений або перебуває в режимі очікування. Якщо кабель USB (Type-C у Type-C) увімкнено в режимі очікування, порти USB можуть працювати як звичайно. Інакше виконуйте вказане налаштуваннями Заряджання іншого USB в EM: якщо On in Standby Mode (Увімкнено в режимі очікування), тоді USB працює як звичайно, а в протилежному разі USB вимкнено. Якщо вимкнути і знову увімкнути монітор, приєднаним периферійним пристроям знадобиться кілька секунд, щоб повернутися до звичайної роботи.

Швидкість передачі	Швидкість передачі даних	Максимальне енергоспоживання (для кожного порту)
Супершвидкість	5 Гб/сек.	4,5 Вт
Висока швидкість	480 Мб/сек.	2,5 Вт
Повна швидкість	12 Мб/сек.	2,5 Вт



Висхідний порт USB

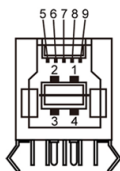

Номер контакту	Назва сигналу
1	VBUS
2	D-
3	D+
4	GND
5	StdB_SSTX-
6	StdB_SSTX+
7	GND_DRAIN
8	StdB_SSRX-
9	StdB_SSRX+
Оболонка	ЩИТ

Вхідний порт USB

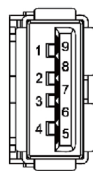

Номер контакту	Назва сигналу
1	VBUS
2	D-
3	D+
4	GND
5	StdA_SSRX-
6	StdA_SSRX+
7	GND_DRAIN
8	StdA_SSTX-
9	StdA_SSTX+
Оболонка	ЩИТ



Порт RJ45 (бік сполучувача)

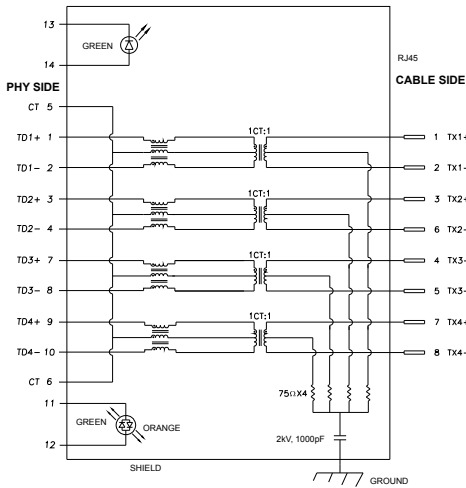

Контакт	Сигнал	Контакт	Сигнал
1	TD1+	8	TD3-
2	TD1-	9	TD4+
3	TD2+	10	TD4-
4	TD2-	11	ЗЕЛЕНИЙ_ОРАНЖЕВИЙ
5	СТ	12	ЗЕЛЕНИЙ_ОРАНЖЕВИЙ
6	СТ	13	ЗЕЛЕНИЙ
7	TD3+	14	ЗЕЛЕНИЙ

Інсталяція драйвера

Встановіть драйвер Realtek USB GBE Ethernet Controller Driver, доступний для вашої системи. Він доступний для завантаження на сайті:

<https://www.dell.com/support> у розділі Driver and download (Драйвер і завантаження).

Максимальна швидкість передачі даних по мережі (RJ45) USB-C становить 1000 Мб/сек.

ПРИМІТКА: Цей порт LAN сумісний зі стандартом 1000Base-T IEEE 802.3az і підтримує Mac-адресу (вказано на етикетці моделі) Pass-thru (MART), Wake-on-LAN (WOL) у режимі очікування (тільки S3) та функцію завантаження UEFI* PXE [UEFI PXE Boot не підтримується на настільних ПК Dell (за винятком OptiPlex 7090/3090 Ultra Desktop)]. Ці 3 функції залежать від налаштувань BIOS та версії ОС. Функціональність може відрізнятись для моделей ПК не виробництва Dell.

* UEFI означає Єдиний розширюваний інтерфейс вбудованого ПЗ.



Світлодіод статусу сполучувача RJ45:



Світлодіод	Колір	Опис
Правий світлодіод	Бурштиновий або зелений	Індикатор швидкості: <ul style="list-style-type: none">• Увімкнено бурштиновий - 1000 Мб/сек• Увімкнено зелений - 100 Мб/сек• Вимкнено - 10 Мб/сек
Лівий світлодіод	Зелений	Індикатор Зв'язку/Активності <ul style="list-style-type: none">• Мерехтіння - активність порту.• Увімкнено зелений - встановлюється зв'язок.• Вимкнено - Зв'язок не встановлено.

 **ПРИМІТКА:** Кабель RJ45 не входить до стандартного набору аксесуарів.



Вмикай і працюй

Можна встановити монітор в будь-яку сумісну із «Вмикай і працюй» систему. Монітор автоматично надає комп'ютерній системі розширену ідентифікацію даних дисплею (EDID) за допомогою протоколів каналу дисплею даних (DDC), щоб комп'ютер міг виконати самоконфігурацію і оптимізувати налаштування дисплею. Більшість інсталяцій монітора автоматичні. За бажанням можна вибрати різні налаштування. Більше інформації про зміну налаштувань монітора див. у розділі [Користування монітором](#).

Політика щодо якості монітора з РК-дисплеєм та бракованих пікселів

У процесі виробництва моніторів з РК-дисплеями один або більше пікселів затримуються незмінними. Це важко помітити, і це не впливає на якість та функціональність дисплею. Більше інформації про політику щодо бракованих пікселів на моніторі з РК-дисплеєм див. сайт підтримки Dell:

<https://www.dell.com/pixelguidelines>.



Ергономіка

- △ **УВАГА:** Неправильне або наддовге користування клавіатурою може призвести до травм.
- △ **УВАГА:** Тривалий перегляд екрану монітора може втомити очі.

Заради комфорту та ефективності, виконуйте наступні правила, коли облаштовуєте комп'ютеризоване робоче місце та користуєтеся ним:

- Розташуйте комп'ютер так, щоб монітор і клавіатура були прямо навпроти вас під час роботи. Можна придбати певні моделі полиць, на яких зручно розташувати клавіатуру правильним чином.
- Щоб зменшити ризик втоми очей і болю в шиї, руках, спині та плечах через тривале користування монітором, радимо наступне:
 1. Встановити екран на відстані 20-28 дюйми (50-70 см) від очей.
 2. Щоб зволожувати очі, часто кліпати очима або промивати водою після тривалого користування монітором.
 3. Робити регулярні часті перерви по 20 хвилин кожні дві години.
 4. Під час перерв дивитися в бік від монітора і на предмети на відстані 20 футів щонайменше по 20 секунд.
 5. Виконувати вправи на розтягнення, щоб послабити напругу в шиї, руках, спині та плечах, коли робите перерву.
- Переконайтеся, що екран монітора розташовано на рівні очей або трохи нижче, коли ви сидите навпроти монітора.
- Відрегулюйте нахил монітора, налаштування його контрасту і яскравості.
- Відрегулюйте освітлення довкола себе - верхнє штучне освітлення, настільні лампи, фіранки або жалюзі на вікнах - щоб мінімізувати відблиски на екрані монітора.
- Сидіть на стільці з хорошою підтримкою в нижній частині спини.
- Користуючись клавіатурою або мишею, тримайте передпліччя горизонтально, а зап'ястя - у зручному нейтральному положенні.
- Завжди залишайте місце, на яке можна спертися кистями рук, коли користуєтеся клавіатурою або мишею.
- Нехай руки природно лежать з обох боків.
- Переконайтеся, що ступні розташовано рівно на підлозі.
- Сидячи, переконайтеся, що вага ніг спирається на ступні, а не на передню частину сидіння стільця. Відрегулюйте висоту стільця або користуйтеся підніжкою, якщо це потрібно для дотримання правильної постави.



- Зробіть робочі активності різноманітними. Спробуйте організувати роботу так, щоб не доводилося сидіти і працювати протягом тривалого часу. Спробуйте з регулярними інтервалами вставати і прогулюватися.
- Підтримуйте простір під робочим столом у порядку, щоб він не був захащений кабелями і шнурами живлення, які можуть заважати зручній позі або створювати загрозу зачепитися за них.

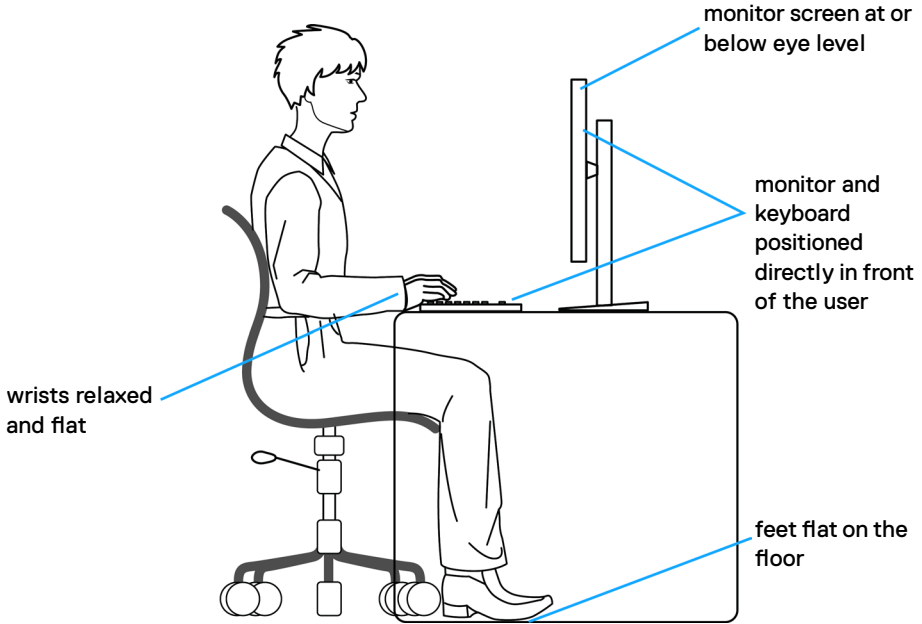

Поводження з дисплеєм і переміщення дисплею

Правила поведінки з монітором, коли ви піднімаєте або переміщуєте його, подано нижче:

- Вимкніть комп'ютер і монітор перш ніж піднімати або переміщувати його.
- Відключіть від монітора всі кабелі.
- Поставте монітор в оригінальну упаковку з оригінальними пакувальними матеріалами.
- Надійно тримайте за нижній край і бік монітора, не застосовуючи надмірного тиску, коли піднімаєте і переміщуєте монітор.

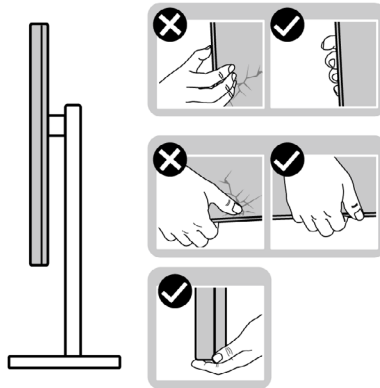

- Піднімаючи або переміщаючи монітор, переконайтеся, що екран обернено від вас, і не натискайте на ділянку дисплею, щоб уникнути подряпин або інших пошкоджень.

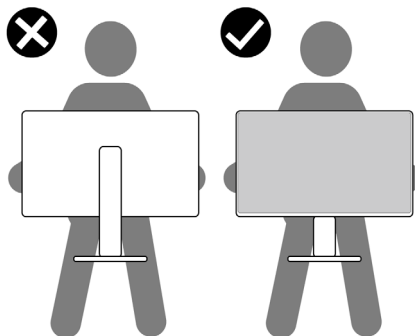

- Транспортуючи монітор, уникайте несподіваних струсів або вібрацій.



- Піднімаючи або переміщаючи монітор, не вмикайте монітор перевернутим і тримаючи його за основу підставки або стовпчик підставки. Це може призвести до випадкового пошкодження монітора або травм у людей.

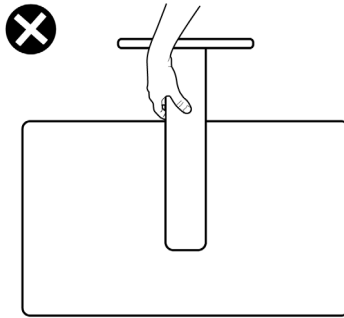

Керівництво з технічного обслуговування

Чищення монітора

⚠ ОБЕРЕЖНО: Перш ніж чистити монітор вимкніть його шнур живлення з розетки електромережі.

⚠ УВАГА: Перед чищенням монітора виконуйте [Сполучувач](#).



Дослухайтесь до цих практичних порад, коли розпаковуєте, очищуєте і переміщуєте монітор.

- Для чищення антистатичного екрану злегка зволожуйте водою чисту м'яку ганчірку. Якщо можливо, користуйтеся спеціальною серветкою для чищення екранів або розчином, який підходить для антистатичних покриттів. Не застосовуйте бензол, розріджувач, нашатир, абразивні засоби для чищення або стиснене повітря.
- Очищуйте монітор злегка зволоженою м'якою ганчіркою. Уникайте будь-яких розчинників, оскільки деякі розчинники лишають на моніторі каламутний наліт.
- Якщо під час вивільнення з упаковки ви помітите білий пил, зітріть його ганчіркою.
- Поводьтеся з монітором обережно: подряпини більш помітніші на темному, ніж на світлому моніторі.
- Щоб забезпечити найвищу якість зображення, користуйтеся динамічною екранною заставкою і вимикайте монітор, коли не користуєтеся ним.



Налаштування монітора

Приєднання підставки

-  **ПРИМІТКА:** Стовпчик підставки і основу підставки від'єднано від монітора, коли його доставляють з фабрики.
-  **ПРИМІТКА:** Наступні інструкції стосуються лише тієї підставки, яка надійшла в комплекті монітора. Якщо ви приєднуєте підставку, придбану з будь-яких інших джерел, виконуйте ті інструкції, що входять до комплекту підставки.

Щоб приєднати підставку монітора:

1. Зрівняйте стовпчик підставки з основою підставки і вставте його в неї.
2. Відкрийте ручку гвинта внизу основи підставки та оберніть її за годинниковою стрілкою, щоб закріпити конструкцію підставки.
3. Закрийте ручку гвинта.

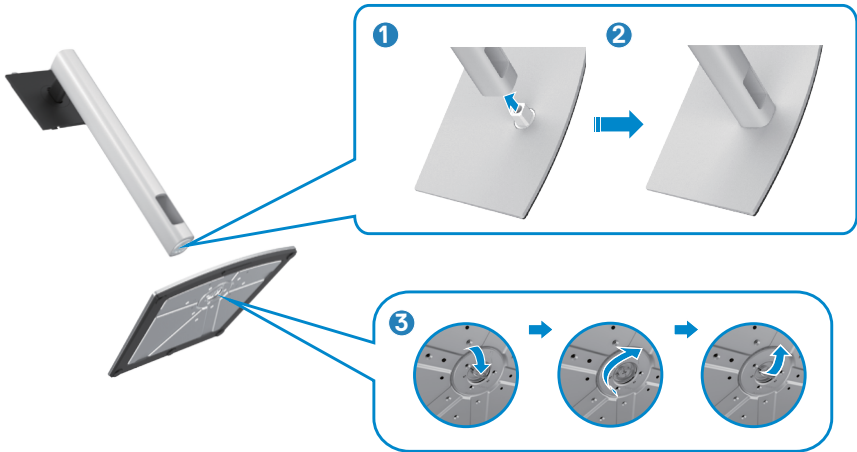

4. Відкрийте захисне покриття на моніторі, щоб дістатися отвору VESA на моніторі.



5. Просуньте клапани стовпчика підставки в отвори ззаду на покритті дисплею і натисніть вниз на конструкцію підставки, щоб все закріпилося на місці.



6. Утримуйте стовпчик підставки і обережно піднімайте монітор, а потім поставте його на рівну поверхню.



ПРИМІТКА: Надійно утримуйте стовпчик підставки, коли підіймаєте монітор, щоб уникнути будь-якого випадкового пошкодження.

7. Зніміть захисне покриття з монітора.

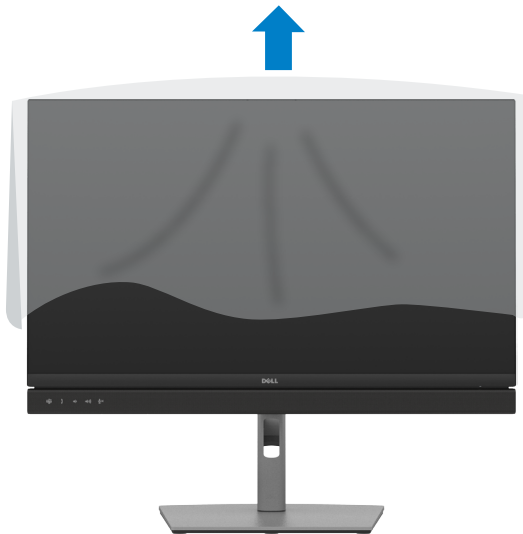

Користування нахилом, обертанням і вертикальним подовженням

 **ПРИМІТКА:** Наступні інструкції стосуються лише тієї підставки, яка надійшла в комплекті монітора. Якщо ви приєднуєте підставку, придбану з будь-яких інших джерел, виконуйте ті інструкції, що входять до комплекту підставки.

Нахил, обертання і підйом по вертикалі

Коли до монітора прикріплено підставку, можна нахилити монітор, щоб отримати найзручніший кут перегляду.

C2422HE

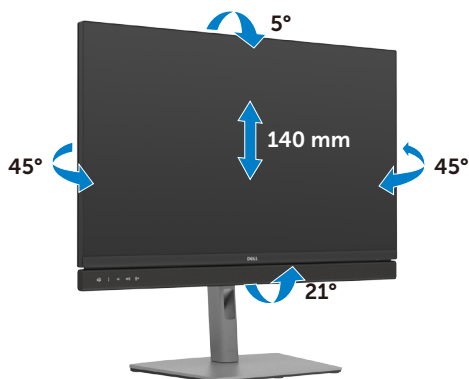

C2722DE

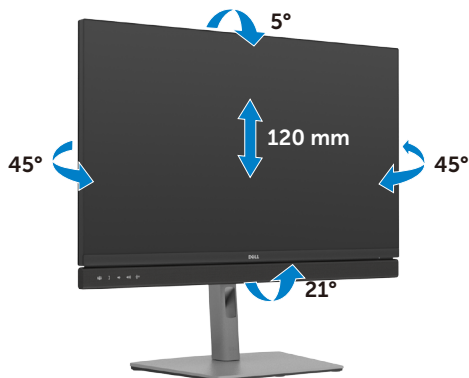

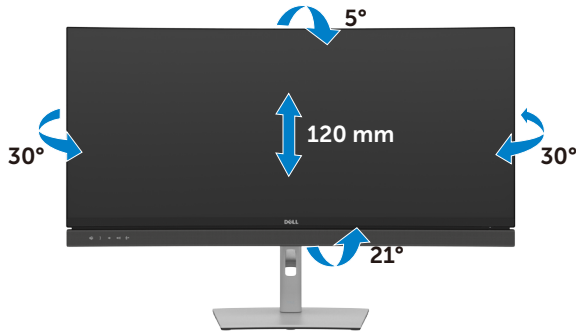

ПРИМІТКА: Підставку від'єднано, коли монітор доставляють з фабрики.

Обертання дисплея (лише C2422HE/C2722DE)

Перш ніж повернути дисплей, підніміть його до верха підставки та нахиліть максимально назад, щоб не вдарити нижній край дисплея.



ПРИМІТКА: Щоб зображення перемикалося між портретною та альбомною орієнтаціями під час обертання дисплея, завантажте та встановіть найновіший графічний драйвер. Для завантаження перейдіть на сайт <https://www.dell.com/support/drivers> та відшукajte підходящий драйвер.

ПРИМІТКА: У режимі портретного перегляду може спостерігатися зниження швидкодії програм, які суттєво навантажують графічний процесор (3D-ігри тощо).



Зміна налаштувань дисплея на комп'ютері після обертання (лише C2422HE/C2722DE)

Після того як ви повернули дисплей, виконайте подані нижче дії, щоб змінити налаштування дисплея на комп'ютері.

 **ПРИМІТКА:** У разі використання монітора з комп'ютером від інших виробників відвідайте вебсайт виробника комп'ютера, щоб отримати інформацію про обертання зображення на екрані.

Зміна налаштувань дисплея:

1. Клацніть правою кнопкою миші на **Desktop (робочому столі)** і виберіть пункт **Properties (Властивості)**.
2. Виберіть вкладку **Settings (Налаштування)** і клацніть **Advanced (Додаткові)**.
3. Якщо у вас графічна карта AMD, виберіть вкладку **Rotation (Поворот)** і встановіть необхідні параметри повороту зображення.
4. Якщо у вас графічна карта **nVidia**, виберіть вкладку **nVidia**, в лівій колонці виберіть пункт **NVRotate**, у якому виберіть необхідні параметри повороту зображення.
5. Якщо у вас графічна карта Intel®, виберіть вкладку Intel Graphics (Графіка Intel), натисніть **Graphic Properties (Графічні параметри)**, виберіть вкладку **Rotation (Поворот)** і виберіть необхідні параметри повороту.

 **ПРИМІТКА:** Якщо функції повороту немає або вона не працює належним чином, перейдіть на веб-сайт <https://www.dell.com/support> і завантажте останню версію драйвера для графічної карти.



Користування веб-камерою монітора

Якщо ви хочете використовувати вбудовану в монітор веб-камеру і мікрофон, натисніть на модуль веб-камери, а потім відпустіть. З'явиться модуль веб-камери.

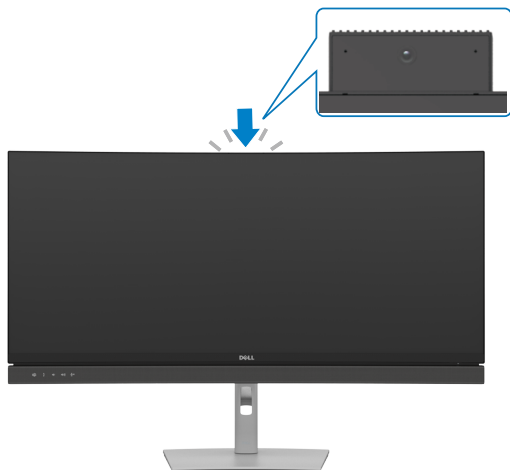

Підключення монітора

⚠ ОБЕРЕЖНО: Перш ніж робити будь-що, вказане у цьому розділі, виконайте [Інструкції з техніки безпеки](#).

Для підключення монітора до комп'ютера:

1. Вимкніть комп'ютер.
2. Під'єднайте кабель DisplayPort або USB, а також кабель USB Type-C від монітора до комп'ютера.
3. Увімкніть монітор.
4. Виберіть правильне джерело входу з ЕМ на моніторі, а тоді увімкніть комп'ютер.

✏ ПРИМІТКА: Налаштування C2422HE/C3422WE за замовчанням — DisplayPort 1.2, налаштування C2722DE за замовчанням — DisplayPort 1.4. Графічна карта DisplayPort 1.1 може бути неправильно відображена. Про те, як змінити налаштування за замовчанням, див. розділ [Притаманні виробу проблеми — відсутність зображення при підключенні DP до ПК](#).

Під'єднання кабелю HDMI (додатково)

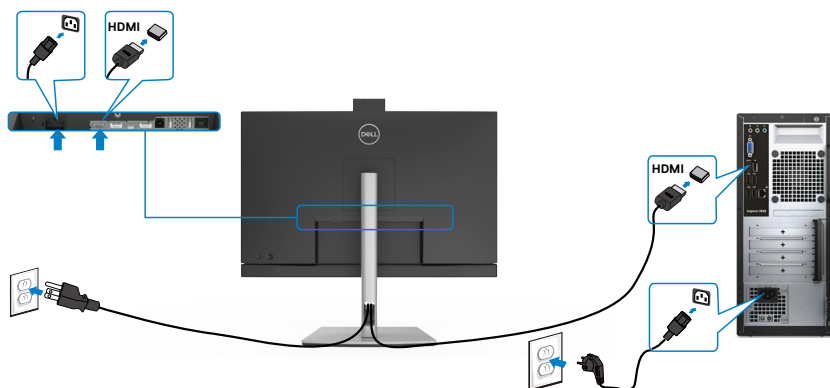

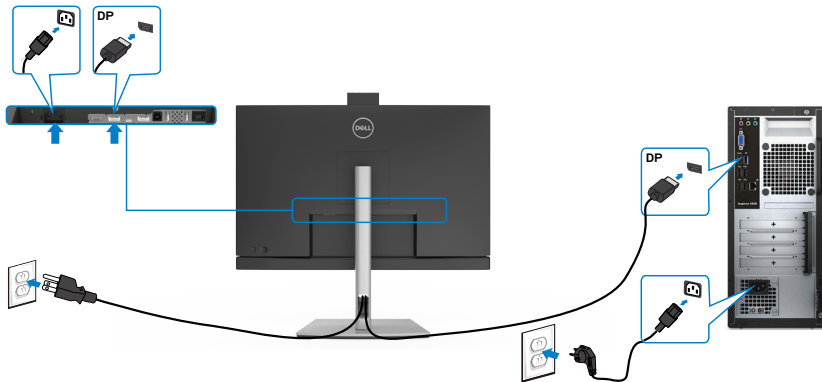

Підключення кабелю DP

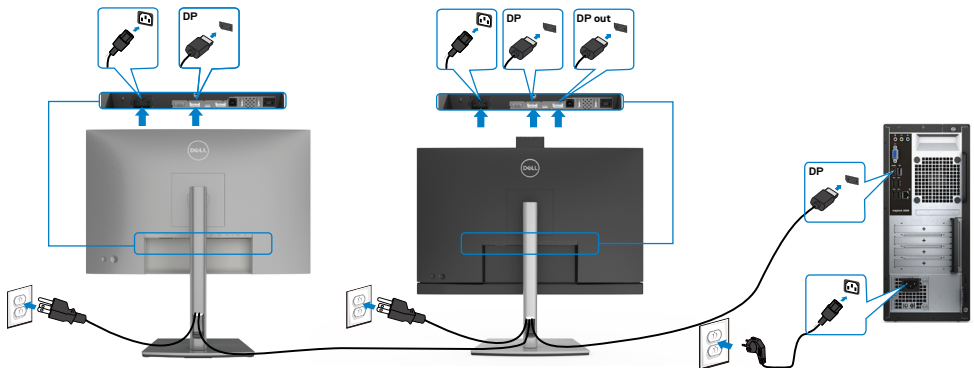

Під'єднання монітора для використання функції багатопотокового передавання даних (MST) через інтерфейс DP (лише C2422HE/C2722DE)



-  **ПРИМІТКА:** Монітор підтримує функцію DP MST. Для використання цієї функції графічна карта вашого ПК має відповідати стандарту щонайменше DP1.2 та підтримувати режим MST.
-  **ПРИМІТКА:** У разі використання з'єднувача DP вийміть гумову заглушку.
-  **ПРИМІТКА:** Не рекомендується підключати разом моделі C2422HE / C2722DE / C3422WE до функції DP MST.



Підключення кабелю USB

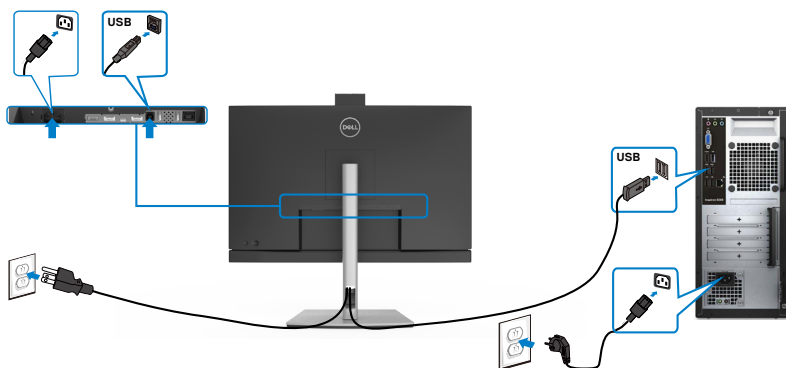

Під'єднання кабелю USB Type-C

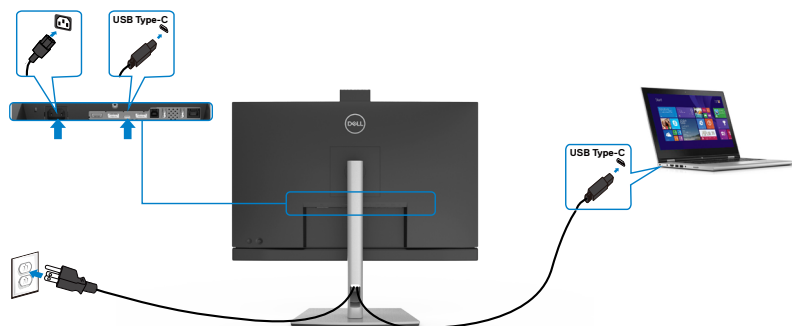

Порт USB Type-C на моніторі:

- В якості альтернативи можна використати USB Type-C, DisplayPort 1.4 (C2722DE) або DisplayPort 1.2 (C2422HE/C3422WE).
- Підтримує енергопостачання (PD) USB з профілями до 90 Вт.

ПРИМІТКА: Незалежно від вимог до живлення/дійсного енергоспоживання ноутбука або від того, який обсяг заряду акумулятора лишився, монітор Dell C2422HE/C2722DE/C3422WE призначено подавати живлення до 90 Вт на ноутбук.

Номінальна напруга (на ноутбуках, що мають USB Type-C з пристроєм PowerDelivery)	Максимальна потужність зарядження
45 Вт	45 Вт
65 Вт	65 Вт
90 Вт	90 Вт
130 Вт	Не підтримується



Під'єднання монітора для використання функції багатопотокового передавання даних (MST) через інтерфейс USB-C (лише C2422HE/ C2722DE)

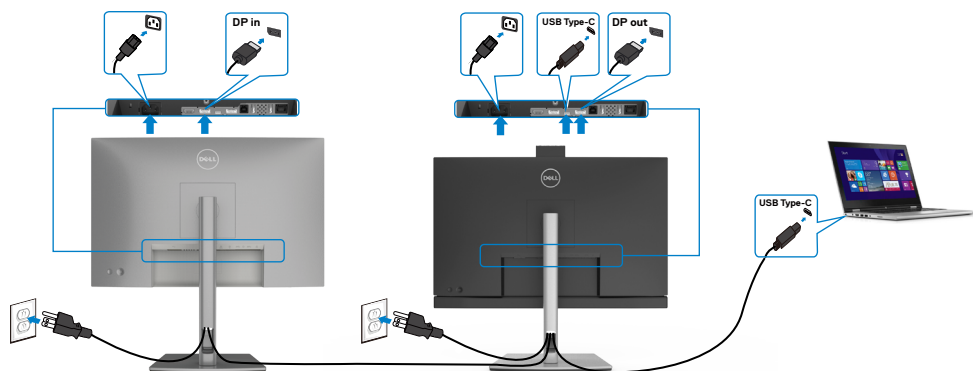

- ПРИМІТКА:** Максимальна кількість моніторів C2422HE/C2722DE, які можна під'єднати за допомогою MST обмежена пропускнуою здатністю джерела USB-C. Див. розділ **Притаманні виробу проблеми — немає зображення при використанні USB Type-C у режимі MST.**
- ПРИМІТКА:** У разі використання з'єднувача DP вийміть гумову заглушку.
- ПРИМІТКА:** Не рекомендується підключати разом моделі C2422HE / C2722DE / C3422WE до функції DP MST.

Підключення монітора для кабелю RJ45 (додатково)

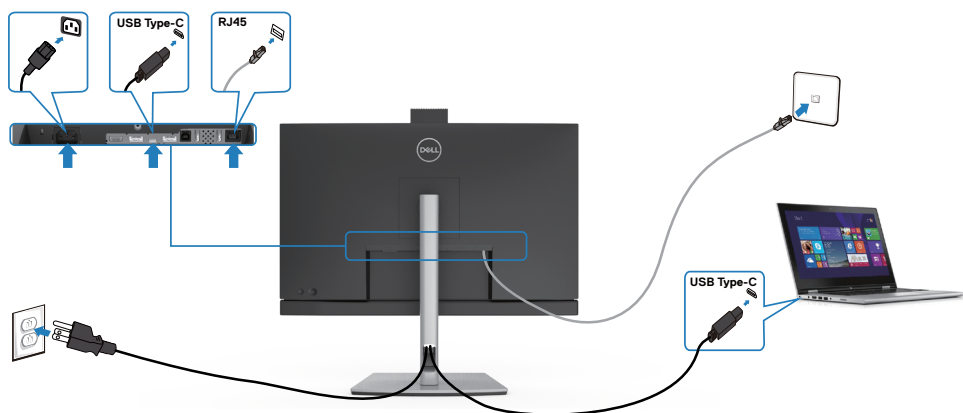

Функція Dell Power Button Sync (DPBS)

Ваш монітор розроблений із функцією Dell Power Button Sync (DPBS) для керування станом живлення системи ПК за допомогою кнопки живлення монітора. Ця функція підтримується тільки платформою Dell, яка має вбудовану функцію DPBS, а також тільки через інтерфейс USB-C.

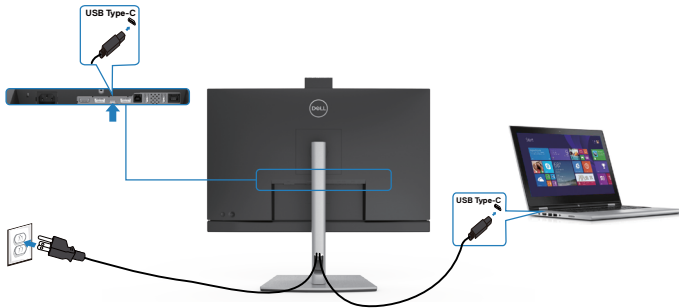

Щоб вперше впевнитись, що функція DPBS працює, виконайте наступні кроки на платформі, яка підтримує DPBS, вперше на **Control Panel (Контрольній панелі)**.

ПРИМІТКА: DPBS підтримує тільки висхідний порт USB-C.

Перейдіть на **Control Panel (Панель керування)**.

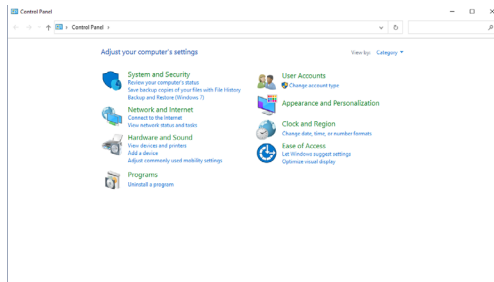

Виберіть **Hardware and Sound (Апаратура і звук)** з пункту **Power Options (Опції живлення)**.

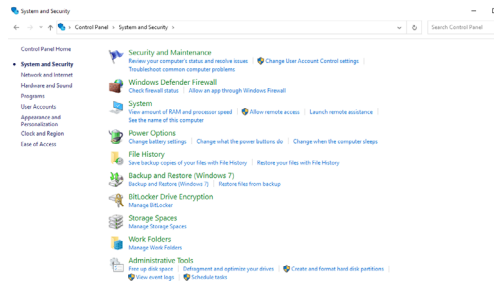

Перейдіть у System Settings (Параметри системи)

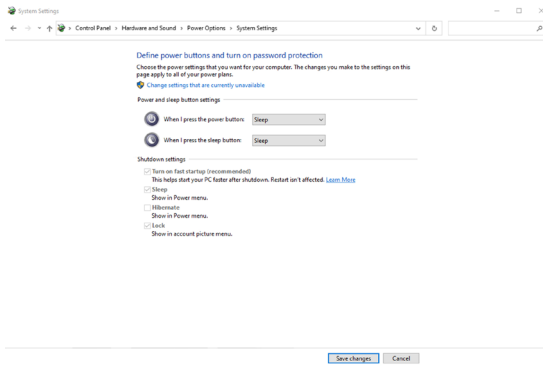

У розкритому меню **When I press the power button (Якщо натиснути кнопку живлення)** з декількох опцій **Do nothing/Sleep/Hibernate/Shut down (Не робити нічого/Сон/Гібернація/Вимкнення)** можна обрати **Sleep/Hibernate/Shut down (Сон/Гібернація/Вимкнення)**.

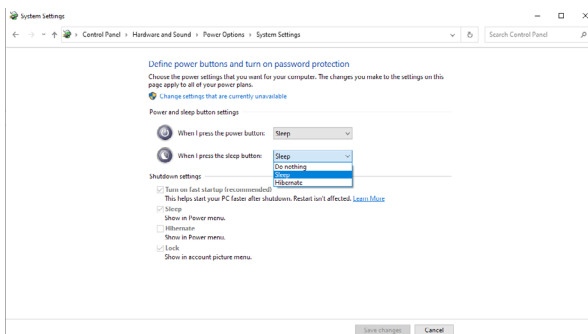
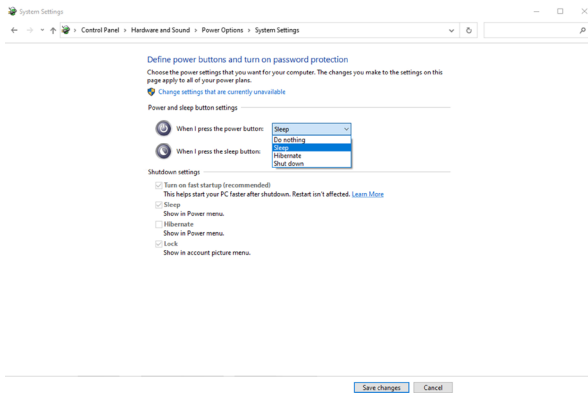

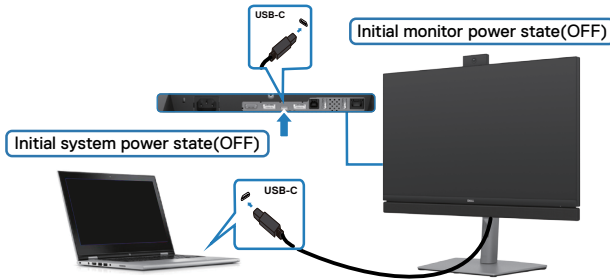

-  **ПРИМІТКА:** Не вибирайте **Do nothing (Не робити нічого)**, інакше кнопка живлення монітора не зможе синхронізуватись зі станом живлення системи ПК.

Підключення монітору до функції DPBS вперше



Щоб вперше налаштувати функцію DPBS:

1. Переконайтеся, що і ПК, і монітор **ВИМКНЕНО**.
2. Щоб увімкнути монітор, натисніть кнопку живлення на ньому.
3. Під'єднайте кабель USB-C від комп'ютера до монітора.
4. Монітор і ПК **УВИМКНУТЬСЯ** нормально, крім платформи Dell Optiplex 7090/3090 Ultra.
5. При підключенні платформи Dell Optiplex 7090/3090 Ultra можна побачити, що монітор і ПК миттєво **УВИМКНУТЬСЯ**. Почекайте трохи (приблизно 6 секунд) і монітор та ПК **ВИМКНУТЬСЯ**. При натисканні кнопки живлення монітора або ПК, **УВИМКНУТЬСЯ** і монітор, і ПК. Стан системи живлення ПК синхронізовано із кнопкою живлення монітора.

-  **ПРИМІТКА:** Ви можете підключити платформу Dell PC* Ultra через роз'єм для адаптера постійного струму. Крім того, ви можете підключити платформу Dell PC* Ultra до живлення за допомогою кабелю USB-C монітора через Power Delivery (PD); укажіть для параметра USB-C Charging  **90 Вт** значення «On in Off Mode».

* Впевніться, що перевірили підтримуваність DPBS на Dell PC.



Користування функцією DPBS

Пробудження по кабелю USB-C

При підключенні кабелю USB-C стан монітора/ПК є таким:

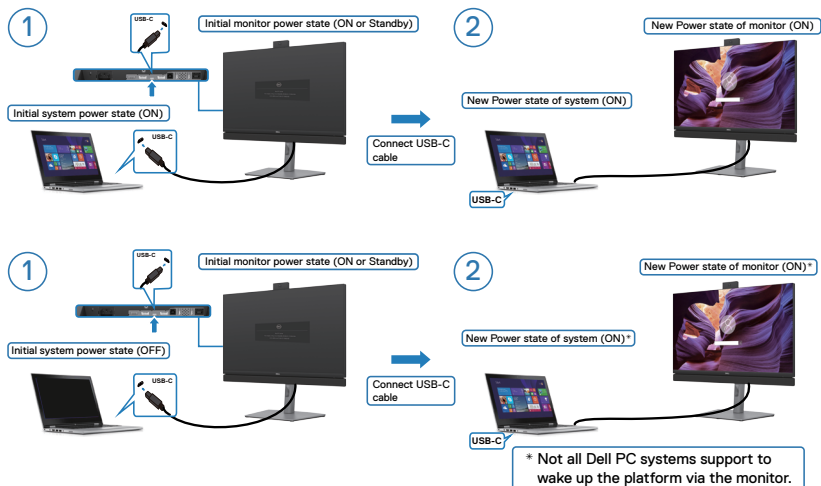

Натиск кнопки живлення

При натисканні кнопки живлення монітора або ПК стан монітора/ПК є таким:

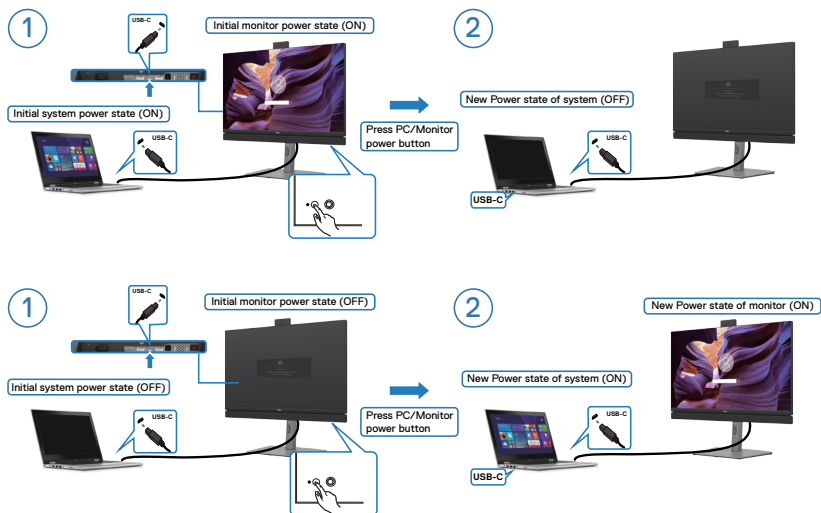

- Якщо і ПК, і монітор УВІМКНЕНО, натисніть і втримуйте кнопку живлення монітора протягом 4 секунд, на екрані з'явиться запит вимкнути ПК.

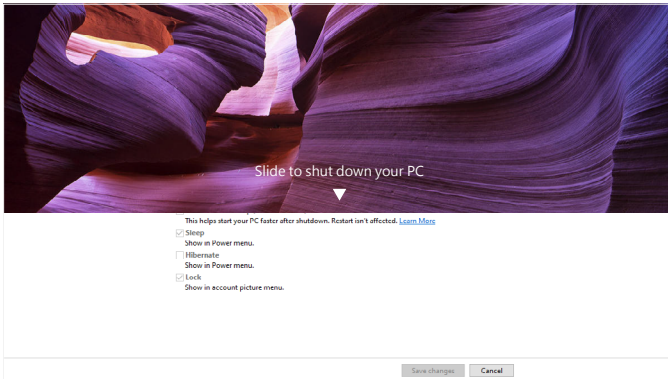
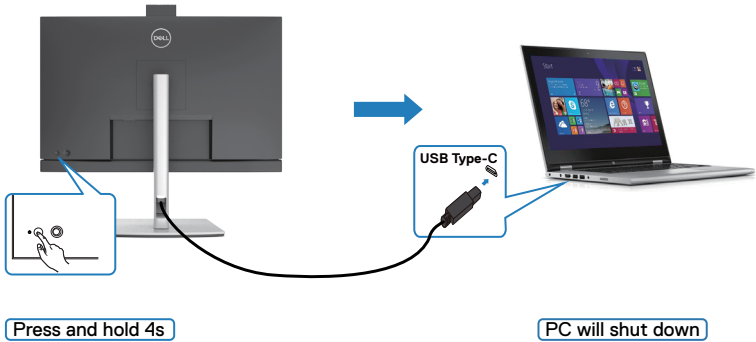

- Якщо і ПК, і монітор УВІМКНЕНО, натисніть і втримуйте кнопку живлення монітора протягом 10 секунд, і ПК вимкнеться.

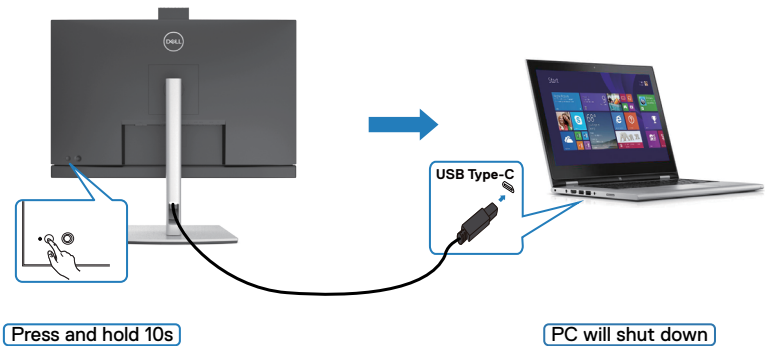

Підключення монітора для функції USB-C Multi-Stream Transport (MST) (лише для моделі C2422HE/C2722DE) у режимі DPBS

ПК підключений до двох моніторів спочатку у вимкненому стані живлення, а стан живлення системи ПК синхронізовано з кнопкою живлення монітора 1. Коли ви натискаєте кнопку живлення монітору 1 і ПК, монітор 1 і ПК увімкнуться. Водночас монітор 2 залишиться вимкненим. Потрібно вручну натиснути кнопку живлення на моніторі 2, щоб увімкнути його.

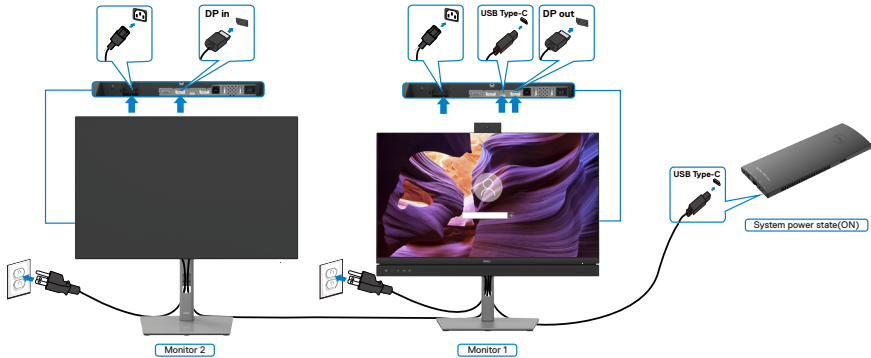

ПРИМІТКА:Обидва монітори повинні бути моніторами виробництва Dell, які підтримують функцію DPBS.

ПРИМІТКА:Не рекомендується підключати разом моделі C2422HE / C2722DE / C3422WE до функції USB-C MST у режимі DPBS.

Так само ПК підключений до двох моніторів спочатку в увімкненому стані живлення, а стан живлення системи ПК синхронізовано з кнопкою живлення монітора 1. Коли ви натискаєте кнопку живлення монітору 1 і ПК, монітор 1 і ПК вимкнуться. Водночас монітор 2 залишиться в режимі очікування. Потрібно вручну натиснути кнопку живлення на моніторі 2, щоб вимкнути його.

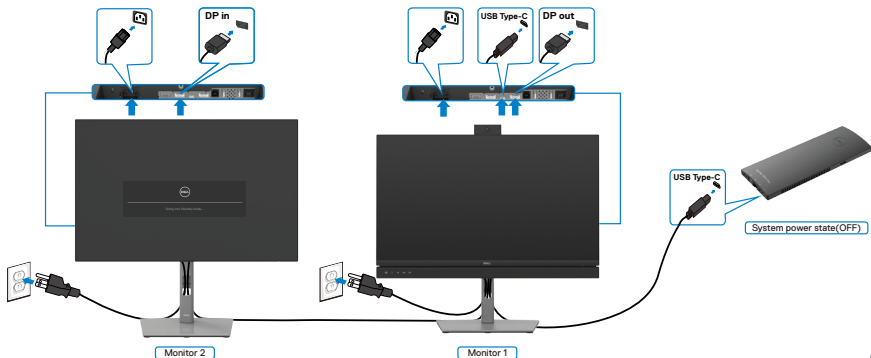

Підключення монітора до USB-C у режимі DPBS

Платформа Dell OptiPlex 7090 Ultra має два порти USB-C, тому стан живлення монітору 1 і монітору 2 можна синхронізувати з ПК.

У той час як ПК і два монітори знаходяться спочатку в увімкненому стані живлення, натискання кнопки живлення на моніторі 1 або моніторі 2 вимкне ПК, монітор 1 і монітор 2.

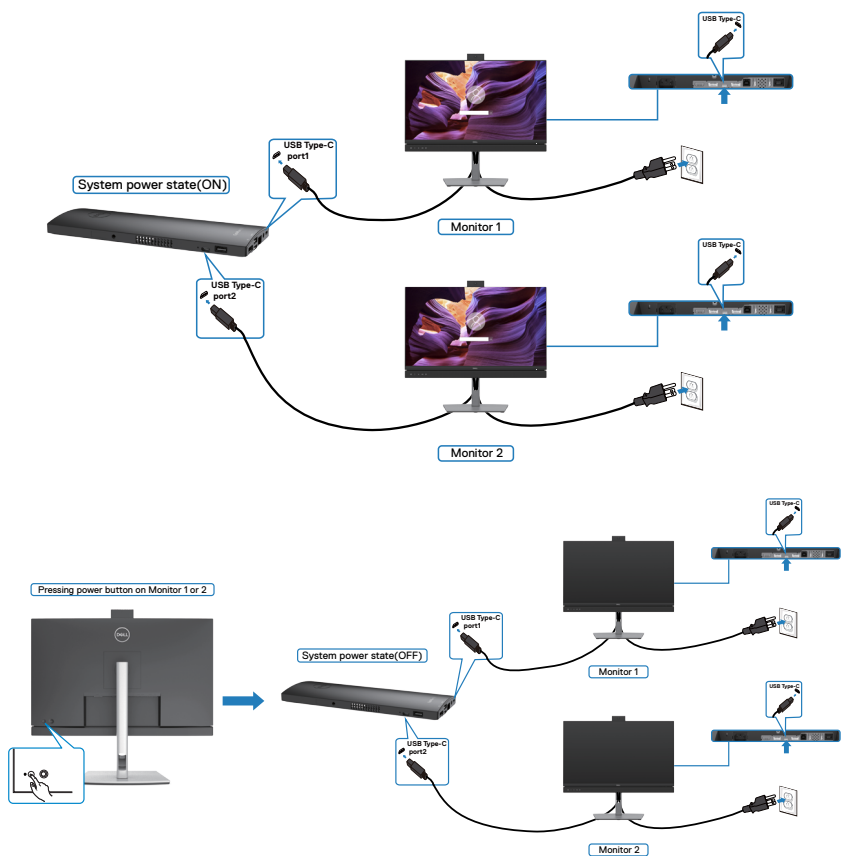

Впевніться, що **Заряджання через USB-C** задано на Увімкн. в Режимі вимкн.. У той час як ПК і два монітори знаходяться спочатку у вимкненому стані живлення, натискання кнопки живлення на моніторі 1 або моніторі 2 увімкне ПК, монітор 1 і монітор 2.

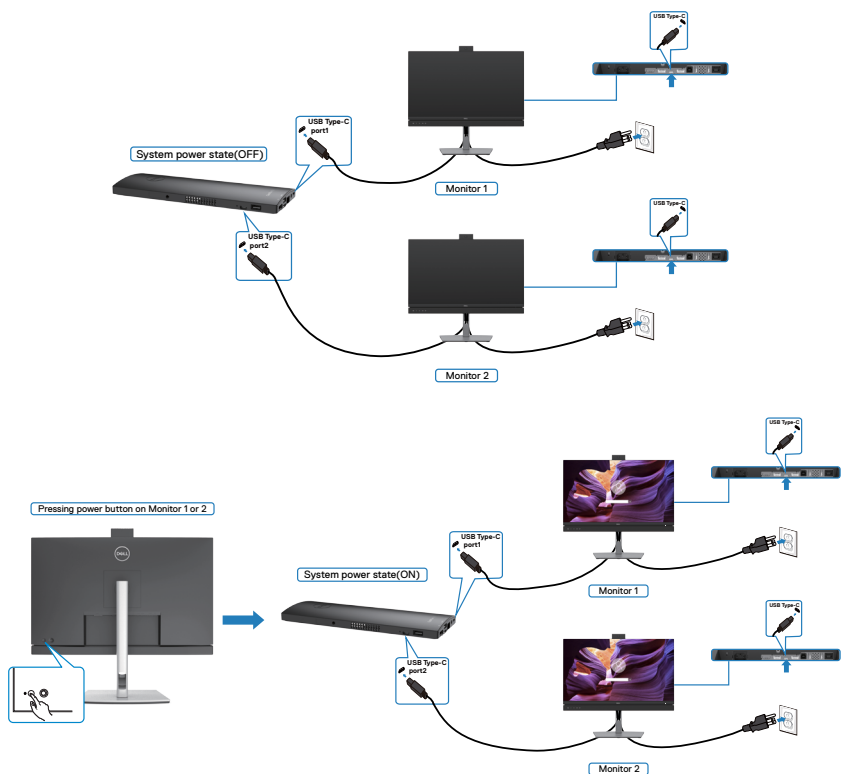

Розподіл кабелів



Приєднавши всі необхідні кабелі до монітора і комп'ютера (див. [Підключення монітора](#) щодо приєднання кабелів), організуйте всі кабелі, як показано вище.

Закріплення монітора замком Kensington (додатково)

Отвір замка безпеки розташований внизу на моніторі. (Див. [Отвір замка безпеки](#))

Більше інформації про користування замком Kensington (його слід придбати окремо) подано в документації до замка.

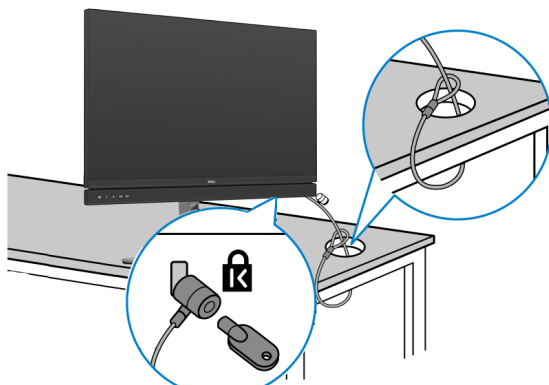

Прикріпіть монітор до столу за допомогою замка безпеки Kensington.



 **ПРИМІТКА:** Зображення подано лише як ілюстрацію. Справжній замок може відрізнятися від зображеного.



Щоб відкріпити підставку монітора

-  **УВАГА:** Щоб не подряпати екран РК-дисплею, знімаючи підставку, переконайтеся, що монітор розташовано на м'якій чистій поверхні.
-  **ПРИМІТКА:** Наступні інструкції стосуються лише тієї підставки, яка надійшла в комплекті монітора. Якщо ви приєднуєте підставку, придбану з будь-яких інших джерел, виконуйте ті інструкції, що входять до комплекту підставки.

Щоб зняти підставку:

1. Покладіть монітор на м'яку тканину або подушку.
2. Натисніть і утримуйте кнопку вивільнення підставки.
3. Підніміть підставку і зніміть її з монітора.

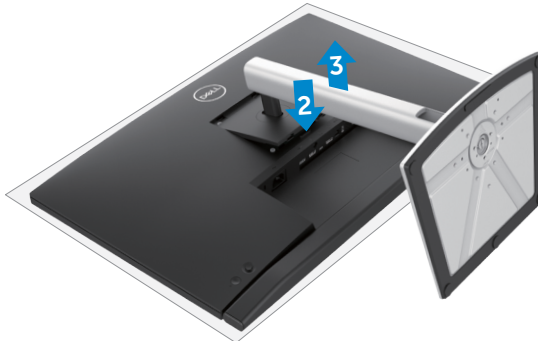

Монтаж на стіну (додатково)

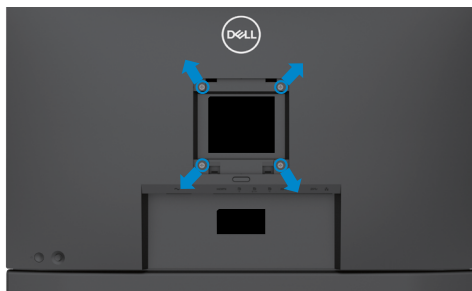

ПРИМІТКА: Гвинтами M4 x 11 мм прикріпіть монітор до комплекту для монтажу на стіну.

Див. інструкції до набору для монтажу на стіну VESA.

1. Покладіть монітор на м'яку тканину або подушку на стійкій рівній поверхні.
2. Зніміть підставку.
3. Хрестовою викруткою Phillips зніміть чотири гвинти, що утримують пластикове покриття.
4. Прикріпіть до монітору монтажні кронштейни з комплекту для монтажу на стіну.
5. Прикріпіть монітор на стіну як вказано в документації до комплекту для монтажу на стіну.

ПРИМІТКА: Для застосування лише зі стінними кронштейнами, сертифікованими UL, CSA або GS із мінімальною здатністю витримувати вагу/навантаження у 17,32 кг (38,40 фунти) (C2422HE) / 22,96 кг (50,80 фунти) (C2722DE) / 29,20 кг (64,24 фунти) (C3422WE).



Користування монітором

Подайте живлення на монітор

Натисніть  кнопку, щоб увімкнути монітор.

Контроль джойстиком

Робіть регулювання в ЕМ за допомогою джойстика ззаду на моніторі.

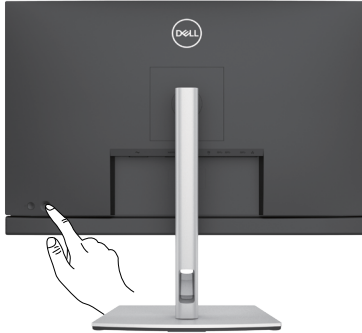

1. Натисніть кнопку джойстика, щоб запустити головне меню ЕМ.
2. Рухайте джойстиком вгору/вниз/вправо/вліво, щоб перемикатися між опціями.
3. Знову натисніть кнопку джойстика, щоб підтвердити налаштування і вийти.

Джойстик	Опис
	<ul style="list-style-type: none">• Коли увімкнено ЕМ, натисніть кнопку на підтвердження або збережіть налаштування.• Коли вимкнено ЕМ, натисніть кнопку, щоб запустити головне меню ЕМ. Див. Доступ до системи меню.
	<ul style="list-style-type: none">• Для навігації в 2 боки (вліво і вправо).• Перейдіть вправо, щоб увійти до підменю.• Перейдіть вліво, щоб вийти з підменю.• Збільшує (вправо) або зменшує (вліво) параметри обраного елемента меню.
	<ul style="list-style-type: none">• Для навігації в 2 боки (вгору і вниз).• Перемикається між елементами меню.• Збільшує (вгору) або зменшує (вниз) параметри обраного елемента меню.













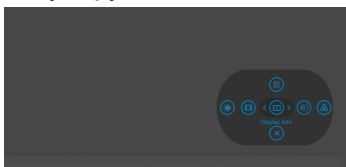



Використання кнопок керування на задній панелі

Регулюйте налаштування дисплея за допомогою джойстика ззаду на моніторі. Коли ви регулюєте налаштування кнопкою, EM показує цифрові значення для кожної функції у міру того, як вони змінюються.



В наведеній нижче таблиці надається опис кнопок на задній панелі:

Опції	Опис
1  Menu (Меню)	Кнопкою Menu (Меню) запускайте екранне меню (EM) і робіть у ньому вибір. Див. Доступ до системи меню
2  Display Info (Інфо дисплею)	Цією кнопкою вибирайте зі списку Display Info (Інфо дисплею) .
3  Input Source (Джерело входу)	Цією кнопкою вибирайте зі списку Input Source (Джерело входу) .
4  Preset Modes (Попередньо налаштовані режими)	Цією кнопкою вибирайте зі списку preset color modes (Попередньо налаштований колір) .
5  Brightness/Contrast (Яскравість/Контраст)	Для прямого доступу до повзунів регулювання Brightness/Contrast (Яскравість/Контраст) .
6  Aspect Ratio (Пропорція)	Цією кнопкою вибирайте потрібне зі списку Aspect Ratio (Пропорція) .
7  Exit (Вихід)	Цією кнопкою повертайтеся в головне меню або exit (виходьте) з головного меню EM.



Функція блокування ЕМ

Кнопки передньої панелі можна блокувати, щоб запобігти доступу до ЕМ та/або кнопки живлення.

Користуйтеся меню **Lock (Блокування)** для блокування кнопок.

1. Виберіть одну з наступних опцій.

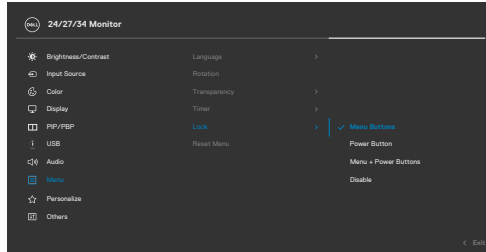

2. З'являється наступне повідомлення.

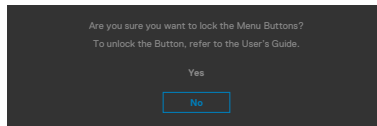

3. Виберіть **Yes (Так)**, щоб блокувати кнопки. Коли їх заблоковано, від натискання на будь-яку кнопку керування з'являтиметься значок блокування .





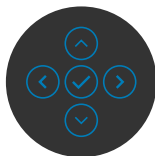
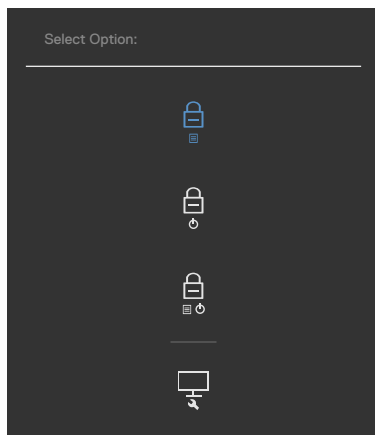

Користуйтеся Joystick (Джойстик) для блокування кнопок.

Чотири секунди натискайте на Джойстик вліво, і на екрані з'явиться меню.



Виберіть одну з наступних опцій:



Опції	Опис
1  Блокування кнопки Menu (Меню)	Виберіть опцію для блокування функції EM.
2  Блокування кнопки Power (Живлення)	За допомогою цієї опції блокуйте кнопку живлення. Так користувачі не зможуть вимкнути монітор кнопкою живлення.
3  Блокування меню та кнопки Power (Живлення)	За допомогою цієї опції блокуйте EM та кнопку живлення, щоб ними не можна було вимкнути монітор.
4  Вбудована діагностика	За допомогою цієї опції запустить вбудовану діагностику. Див. Вбудована діагностика .

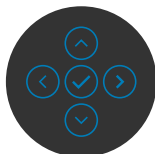
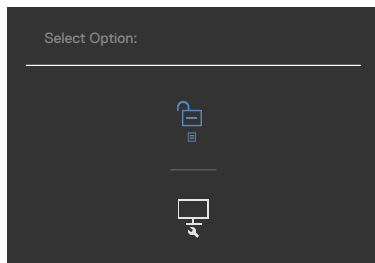

Щоб розблокувати кнопку(и).

Чотири секунди натискайте на Джойстик вліво, і на екрані з'явиться меню. У наступній таблиці подано опції для розблокування кнопок контролю передньої панелі.









Опції	Опис
1  Розблокування кнопки Menu (Меню)	Виберіть цю опцію для розблокування функції EM.
2  Розблокування кнопки Power (Живлення)	За допомогою цієї опції розблокуйте кнопку живлення, щоб можна було вимкнути монітор.
3  Розблокування Menu (меню) та кнопки Power (Живлення)	За допомогою цієї опції розблокуйте EM та кнопку живлення, щоб можна було вимкнути монітор.

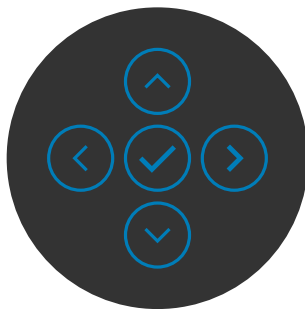

Кнопка передньої панелі

Регулюйте налаштування дисплею кнопками спереду на моніторі.



Передня панель	Опис
1   Up (Вгору) Down (Вниз)	Кнопками Up (Вгору) (збільшити) і Down (Вниз) (зменшити) регулюйте елементи в ЕМ.
2  Previous (Попереднє)	Кнопкою Previous (Попереднє) повертайтеся у попереднє меню.
3  Next (Далі)	Кнопкою Next (Далі) підтверджуйте вибір.
4  Tick (Позначка)	Підтверджуйте вибір кнопкою Tick (Позначка) .



Користування екранним меню (EM)

Доступ до системи меню

Пікто-грама	Меню і підменю	Опис
-------------	----------------	------



Brightness/Contrast
(Яскравість/
Контраст)

З цього меню активуйте Brightness/Contrast (Яскравість/Контраст).



Brightness
(Яскравість)

Параметром **Brightness (Яскравість)** налаштовується сила підсвічення (мінімум 0; максимум 100).

Пересуньте джойстик вгору, щоб збільшити яскравість.

Пересуньте джойстик вниз, щоб зменшити яскравість.

Contrast
(Контраст)

Спочатку відрегулюйте **Brightness (Яскравість)**, а **Contrast (Контраст)** регулюйте у другу чергу і лише якщо знадобилося додаткове регулювання.

Посуньте джойстик вгору, щоб підсилити контраст, а вниз - щоб зменшити контраст (між 0 і 100).

Параметр **Contrast (Контрастність)** дозволяє відрегулювати відмінності між темними і світлими зонами на екрані монітора.



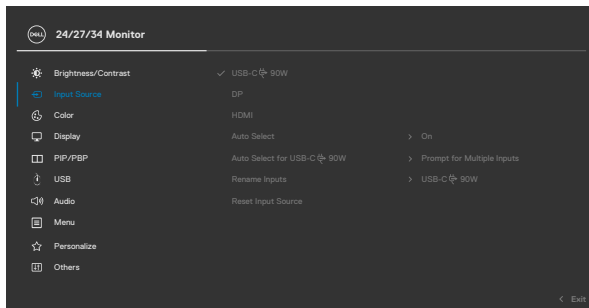

Пікто-грама	Меню і підменю	Опис
	Input Source (Джерело входу)	У меню Input Source (Джерело входу) вибирайте між різними входами відео, підключеними до монітора.



USB-C (USB-C 90 Вт)	Обирайте джерело вхідного сигналу USB-C (USB-C 90 Вт) , якщо користуєтесь роз'ємом USB-C (USB-C 90 Вт) . Натисніть кнопку джойстика на підтвердження вибору.
DP	Виберіть DP , коли користуєтесь з'єднувачем DP (DisplayPort) . Натисніть кнопку джойстика на підтвердження вибору.
HDMI	Обирайте джерело вхідного сигналу HDMI , якщо користуєтесь роз'ємом HDMI. Натисніть кнопку джойстика на підтвердження вибору.
Auto Select (Автоматичний вибір)	Увімкніть цю функцію, щоб монітор автоматично сканував доступні джерела входу. Натисніть кнопку джойстика на підтвердження вибору.



Пікто-грама	Меню і підменю	Опис
	Auto Select for USB-C  (Автоматичний вибір для USB-C) 	Уможливорює автоматичний вибір щодо USB Type-C: <ul style="list-style-type: none"> • Prompt for Multiple Inputs (Запит щодо декількох входів): завжди показувати повідомлення Switch to USB Type-C Video Input (Перемкнутися на відеовхід USB Type-C) для можливості перемикаання користувачем. • Yes (Так): Монітор завжди перемикається до відео USB Type-C, якщо під'єднано USB Type-C, не питаючи користувача. • No (Ні): Монітор НЕ буде автоматично перемикатися на відео USB Type-C з інших наявних входів.
	Rename Inputs (Переіменування входів)	Надає можливість переіменувати входи.
	Reset Input Source (Скидання джерела входу)	Скидайте всі налаштування в меню Input Source (Джерела входу) на фабричні за замовчуванням.
	Color (Колір)	Використовуйте меню Color (Колір) для налаштування колірного режиму.

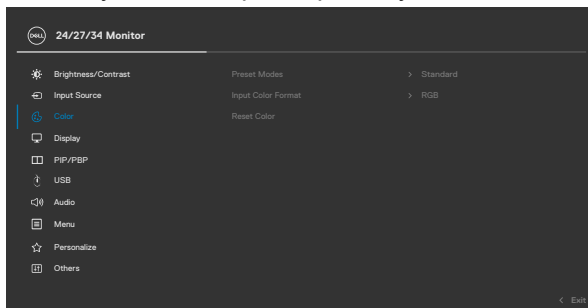

Пікто-грама	Меню і підменю	Опис
-------------	----------------	------

Preset Modes (Попередньо налаштовані режими)

Зі списку режимів Preset Modes (Попередньо налаштовані режими) можна вибирати: **Standard (Стандартний), Movie (Кіно), Game (Гра), Warm (Теплий), Cool (Холодний)** або **Custom Color (Особисті налаштування кольору)**.

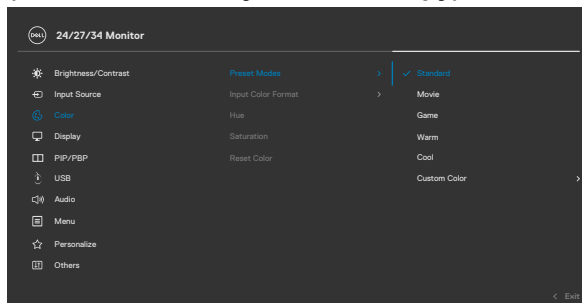

- **Standard (Стандартний):** Налаштування кольору за замовчуванням. Монітор застосовує панель з низьким рівнем блакитного світла і має сертифікат TUV про зменшення випромінювання блакитного світла. Він створює зображення, що менше стимулює.
- **Movie (Кіно):** Ідеально для перегляду фільмів.
- **Game (Гра):** Ідеально підходить для більшості ігор.
- **Warm (Теплий):** Представляє кольори при більш низьких колірних температурах. Зображення на екрані стає теплішим з червоним/жовтим відтінком.
- **Cool (Холодний):** Представляє кольори при більш високих колірних температурах. Зображення на екрані стає холоднішим з синім відтінком.
- **Custom Color (Особисті налаштування кольору):** Надає можливість вручну регулювати налаштування кольору. Натискайте кнопки на джойстику вліво і вправо, щоб регулювати значення Red (Червоний), Green (Зелений) і Blue (Блакитний) і створити власний режим попередньо налаштованих кольорів.



Пікто- грама	Меню і підменю	Опис
	Input Color Format (Формат введення кольору)	<p>Надає можливість встановити режим входу відео на:</p> <ul style="list-style-type: none"> • RGB: Виберіть цю опцію, якщо монітор під'єднано до комп'ютера (або плеєра DVD) кабелем USB Type-C, DP, HDMI. • YPbPr: Виберіть цю опцію, якщо плеєр DVD підтримує лише вихід YPbPr.

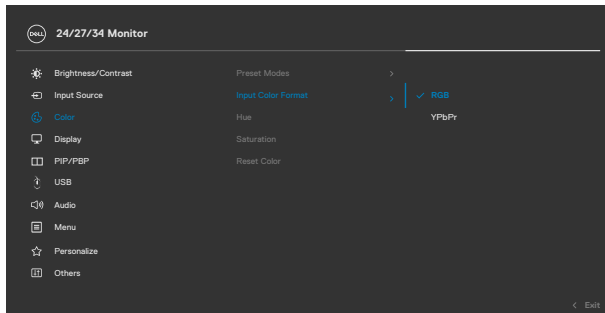

Ніє (Відтінок) Пересуваючи джойстик вгору або вниз, відрегулюйте відтінок від 0 до 100.

ПРИМІТКА: Регулювання відтінку доступне лише в режимах Movie (Кіно) і Game (Гра).

Saturation (Насиченість) Пересуваючи джойстик вгору або вниз, відрегулюйте насиченість від 0 до 100.

ПРИМІТКА: Регулювання насиченості доступне лише в режимах Movie (Кіно) і Game (Гра).

Reset Color (Скинути налаштування кольору) Відновлює налаштування кольору на фабричні значення за замовчуванням.



Пікто-грама	Меню і підменю	Опис
	Display (Дисплей)	Використовуйте меню Display (Дисплей), щоб регулювати зображення.

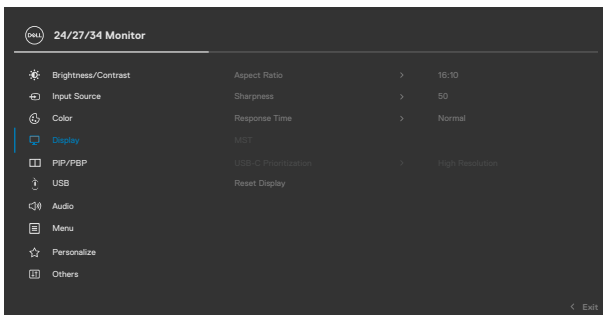

Aspect Ratio (Пропорція)	<p>C2422HE: Вибір формату зображення: Wide 16:9 (широкоекранний 16:9), 4:3 або 5:4.</p> <p>C2722DE: Відрегулюйте пропорцію зображення на 16:9, Auto Resize (Автоматична зміна розміру), 4:3, 1:1.</p> <p>C3422WE: Вибір формату зображення: Wide 21:9 (широкоекранний 21:9), 4:3 або 5:4.</p>
Sharpness (Різкість)	<p>Робить зображення різкішим або «м'якшим».</p> <p>Пересуваючи джойстик вгору або вниз, відрегулюйте різкість від 0 до 100.</p>
Response Time (Час відповіді)	<p>Надає можливість встановити Response Time (Час відповіді) на Normal (Звичайний) або Fast (Швидко).</p>
MST (тільки для C2422HE/ C2722DE)	<p>Багатопотокове передавання даних. Значення ON (УВМК) вмикає функцію MST(DP вихід), Значення OFF (ВИМК) вимикає функцію MST.</p> <p>ПРИМІТКА: Якщо під'єднано висхідний кабель DP/ USB Type-C та низхідний кабель DP, на моніторі автоматично встановлюється значення MST = ON. Цю дію слід виконувати тільки після відновлення заводських налаштувань або скидання параметрів дисплея.</p>



Пікто-грама	Меню і підменю	Опис
	USB-C Prioritization (Пріоритетність USB-C) (тільки для C2722DE)	Дозволяє вказати пріоритет передачі даних з високою роздільною здатністю (High Resolution) або високою швидкістю (High Data Speed) при використанні порту USB Type-C/DisplayPort. ПРИМІТКА: Якщо ваш комп'ютер не має вбудованого акумулятора і живиться безпосередньо від порту USB Type-C монітора (наприклад, Dell OptiPlex Ultra Desktop), зміна пріоритету USB-C на ходу призведе до переривання подачі живлення від монітора до ПК. Встановіть USB-C Charging (заряджання від USB-C) на On During Power Off (Увімкнено під час вимкнення).
	Reset Display (Скидання налаштувань дисплею)	Скидає всі налаштування в меню Display (Дисплей) на фабричні за замовчуванням.



PIP/PBP (C3422WE only)

Ця функція викликає вікно, яке показує зображення з іншого джерела вхідного сигналу.

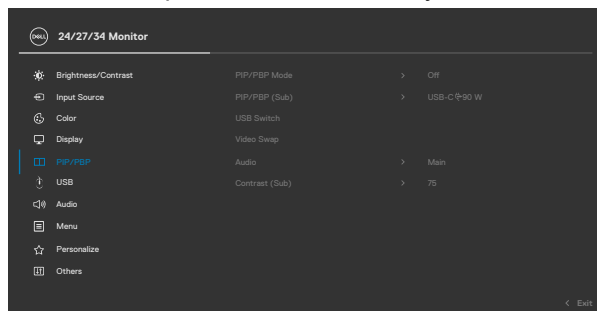

Головне вікно	Другорядне вікно	
	USB Type-C	DP
USB Type-C	√	√
DP	√	√

ПРИМІТКА: Зображення в режимі PBP відобразиться в центрі екрану, але не на весь екран.



PIP/PBP Mode (Режим PIP/PBP) Регулює режим PIP або PBP (Зображення поруч). Можна вимкнути цю функцію, вибравши Вимк..

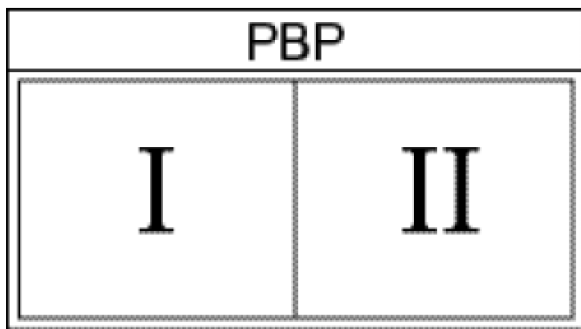
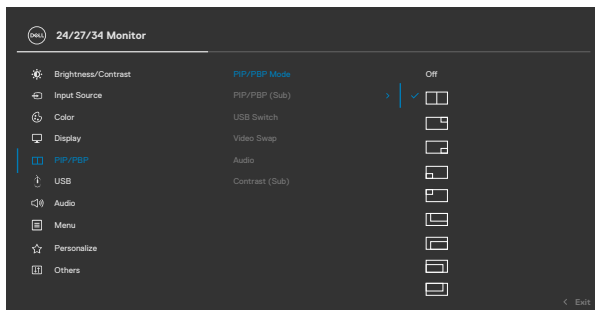

Пікто-грама	Меню і підменю	Опис
	PIP/PBP (Sub) (PIP/PBP (другорядне))	Вибирайте між різними сигналами відео, які можна підключити до монітора для другорядного вікна PBP. Натисніть кнопку ✓, щоб обрати сигнал джерела другорядного вікна PBP.

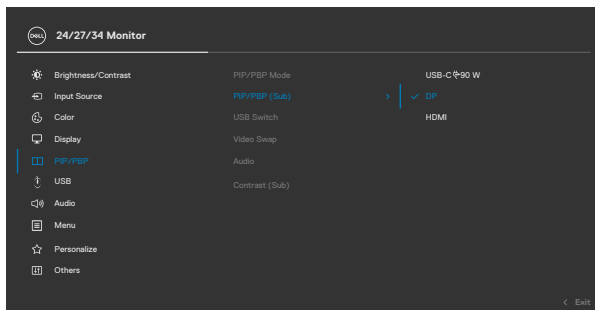

USB Switch (Перемикач USB)	Виберіть, щоб перемикатися між висхідними USB-джерелами в режимі PBP. Пересуньте джойстик, щоб перемкнути USB-джерела передачі даних в режимі PBP.
Video Swap (Перемикання між відео)	Виберіть цей параметр для обміну відео між головним і другорядним вікном в режимі PBP. Пересуньте джойстик, щоб перемкнутись між головним і другорядним вікном.
Contrast (Sub) (Контраст (другорядний))	Відрегулюйте рівень контрасту картинки в Режимі PBP. Пересуньте джойстик, щоб збільшити або зменшити контраст.



Пікто-грама	Меню і підменю	Опис
	USB	<p>Дозволяє встановити висхідний порт USB для вхідних сигналів DP, таким чином, спадний порт USB монітора (наприклад, клавіатура і миша) може використовуватися поточними вхідними сигналами при підключенні комп'ютера до будь-якого з висхідних портів.</p> <p>Коли ви вибираєте тільки один висхідний порт, активним буде тільки підключений порт.</p>

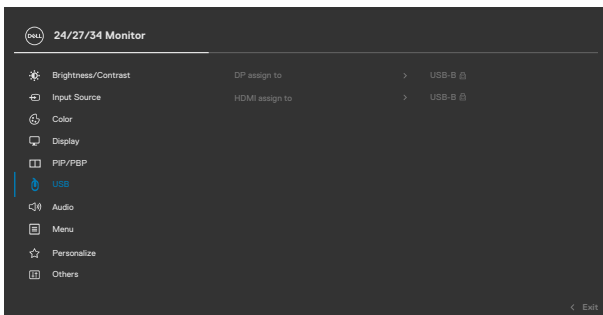

ПРИМІТКА: Щоб запобігти пошкодженню або втраті даних, перед заміною висхідних портів USB переконайтеся, що комп'ютер, підключений до висхідного порту USB монітора, не використовує жодних USB-накопичувачів.



Пікто-грама	Меню і підменю	Опис
	Audio (Аудіо)	Щоб налаштувати параметри аудіо, скористайтесь меню Параметри аудіо.

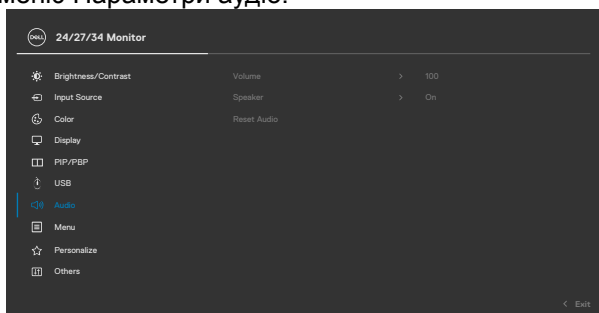

Volume (Гучність)	Дозволяє збільшити гучність динаміків. Пересуваючи джойстик вгору або вниз, відрегулюйте гучність від 0 до 100.
Speaker (Динамік)	Вибирайте, щоб Увімк. або Вимк. функцію Динамік.
Reset Audio (Скидання аудіо)	Скидає всі налаштування в меню Audio (Аудіо) на фабричні за замовчуванням. ПРИМІТКА: за допомогою USB-кабелю гучність звуку синхронізується з гучністю Windows, а не з настройками за замовчуванням.



Пікто- грама	Меню і підменю	Опис
	Меню (Меню)	Виберіть цю опцію для регулювання налаштувань ЕМ, як-от мови ЕМ, тривалість часу, скільки меню лишається на екрані тощо.

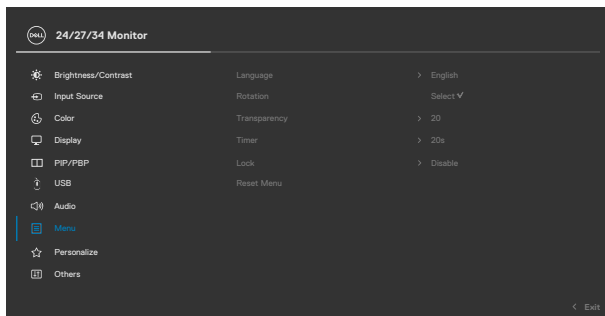

Language (Мова)	Встановіть ЕМ дисплею на одну з восьми мов. (Англійська, іспанська, французька, німецька, бразильська португальська, російська, китайська спрощеними ієрогліфами або японська.)
Rotation (Обертання)	Обертання ЕМ на 0, 90 та 270 градусів. Величину обертання меню можна налаштувати згідно з поворотом дисплея.
Transparency (Прозорість)	Виберіть цю опцію, щоб змінити прозорість меню, пересуваючи джойстик вгору або вниз (мін. 0/макс. 100).
Timer (Таймер)	<p>OSD Hold Time (Час утримування ЕМ): Встановлює час, поки ЕМ лишається активним після натискання на кнопку.</p> <p>Джойстиком регулюйте повзун, один крок якого дорівнює 1 секундї, на значення від 5 до 60 секунд.</p>



Пікто-грама	Меню і підменю	Опис
	Lock (Блокування)	Коли кнопки контролю на моніторі заблоковано, ви запобігаєте входу до засобів контролю. Воно також запобігає випадковій активації у багатьох моніторах, розташованих поруч у блоку.

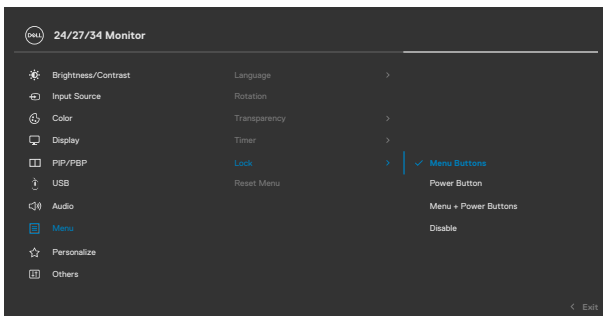

- **Menu Buttons (Кнопки меню):** Блокуйте кнопки меню з ЕМ.
- **Power Button (Кнопка живлення):** Блокуйте кнопку живлення з ЕМ.
- **Menu + Power Buttons (Кнопки меню та живлення):** Блокуйте кнопки меню та живлення з ЕМ.
- **Disable (Вимкнути):** Посуньте джойстик вліво і утримуйте 4 секунди.

Reset Menu (Меню Скидання)	Скидає всі налаштування в меню Reset (Скидання) на фабричні за замовчуванням.
-----------------------------------	--





Personalize (Персоналізація)

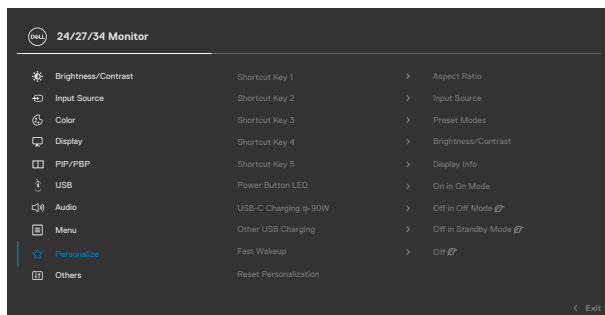

Shortcut key 1 (Клавіша ярлика 1)

Shortcut key 2 (Клавіша ярлика 2)

Shortcut key 3 (Клавіша ярлика 3)

Shortcut key 4 (Клавіша ярлика 4)

Shortcut key 5 (Клавіша ярлика 5)

Power Button LED (Світлодіод кнопки Живлення)

USB-C Charging @ 90 W (Зарядження USB-C 90 Вт)

Для клавіш швидкого доступу можна призначити такі дії, як **Preset Modes (Попередньо встановлені режими)**, **Brightness/Contrast (Яскравість/контрастність)**, **Input Source (Джерело вхідного сигналу)**, **Aspect Ratio (Пропорція)**, **Rotation (Обертання)** або **Display Info (Інформація про дисплей)**.

Надає можливість встановити стан індикатора живлення, щоб заощаджувати енергію.

Надає можливість вмикати або вимикати функцію **USB-C Charging @ 90 W (Зарядження USB-C потужністю 90 Вт)**, коли живлення монітора вимкнено.



Пікто-грама	Меню і підменю	Опис
	Other USB Charging (Інше зарядження по USB)	Надає можливість вмикати або вимикати функцію Other USB Charging (Інше зарядження по USB) , коли монітор знаходиться в режимі очікування.
	Fast Wakeup (Швидке пробудження) (тільки для C3422WE)	Прискорений вихід з режиму сну.
	Reset Personalization (Скидання персоналізованих налаштувань)	Скидає всі налаштування в меню Personalize (Персоналізація) на фабричні за замовчуванням.



Others (Інші) Виберіть цю опцію, щоб відрегулювати налаштування екранного меню, такі як **DDC/CI, LCD Conditioning (Керування параметрами РК-дисплею)** тощо.

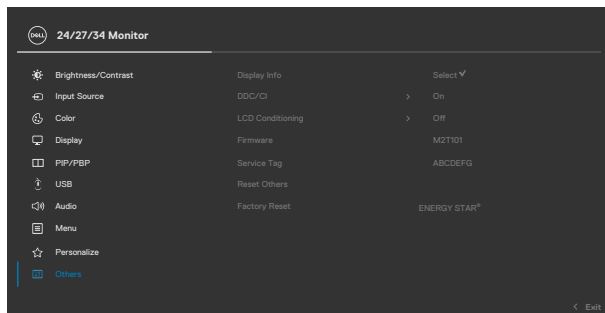

Display Info (Інфо дисплею) Поточні налаштування дисплею монітора.



Пікто- Меню і грама підменю
DDC/CI

Опис

DDC/CI (Display Data Channel/Command Interface - Канал даних дисплею/Командний інтерфейс) надає можливість відстежувати параметри (яскравість, колірний баланс тощо), які можна регулювати через ПЗ на комп'ютері. Можна вимкнути цю функцію, вибравши **Off (Вимк.)**. Активуйте цю функцію, щоб отримати найкращі робочі характеристики для монітора.

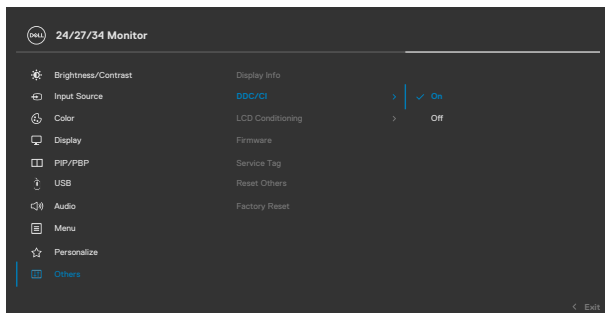

LCD Conditioning (Керування параметрами РК-дисплею)

Допомагає усунути наслідки утримання зображення. Залежно від ступеню утримання зображення, програмі знадобиться попрацювати протягом певного часу. Можна увімкнути цю функцію, вибравши **On (Увімк.)**.

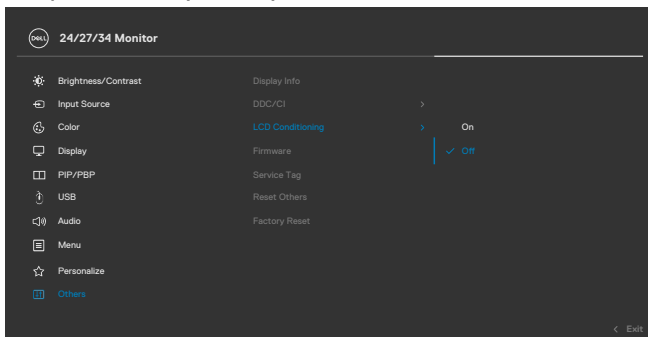

Пікто-грама	Меню і підменю	Опис
	Firmware (Мікропрограма)	Показує версію мікропрограми вашого монітора.
	Service Tag (Ярлик Сервісного коду)	Показує Ярлик Сервісного коду Ярлик Сервісного коду - це унікальний ідентифікатор з цифр і літер, за допомогою якого технічний персонал Dell визначає технічні характеристики виробу і має доступ до інформації про гарантію. ПРИМІТКА: Ярлик Сервісного коду також надруковано на ярлику ззаду на покритті.
	Reset Others (Скинути інші)	Скидає всі налаштування в меню Others (Інші) на фабричні за замовчуванням.
	Factory Reset (Скидання на фабричні)	Відновлює всі налаштовані значення на фабричні за замовчуванням.



Повідомлення екранного меню

Якщо монітор не підтримує певну роздільну здатність, може з'явитися таке повідомлення:

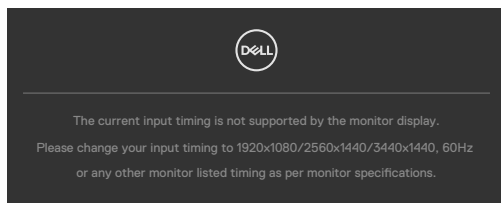

Це означає, що монітор не здатний синхронізуватися з тим сигналом, який він отримує від комп'ютера. Див. [Технічні характеристики монітора](#) щодо діапазонів горизонтальної та вертикальної частоти, які підтримує цей монітор. Рекомендований режим **1920 x 1080 (C2422HE) / 2560 x 1440 (C2722DE) / 3440 x 1440 (C3422WE)**.

Перш ніж вимкнеться функція DDC/CI може з'явитися таке повідомлення:

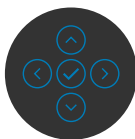
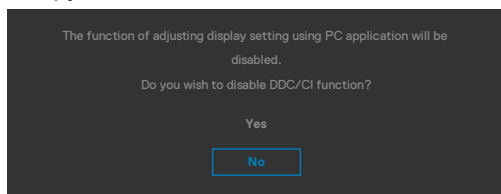

Коли монітор входить у режим **Standby (Очікування)**, з'являється наступне повідомлення:

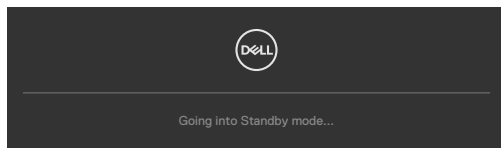

Активуйте комп'ютер - і дисплей отримає доступ до **EM**.

Якщо натиснути іншу кнопку, окрім кнопки живлення, з'являться наступні повідомлення, залежно від вибраного входу:



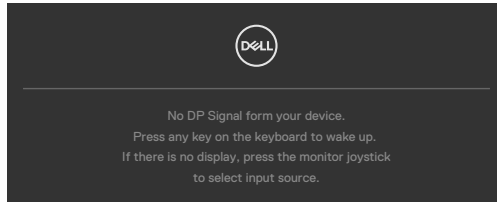

Коли до монітора підключено кабель, який підтримує альтернативний режим DP, повідомлення показано за таких умов:

- Коли параметру Автоматичний вибір для **USB-C**  **90 W** встановлено значення **Prompt for Multiple Inputs (Запит кількох входів)**.
- Коли до монітора під'єднано кабель USB-C.

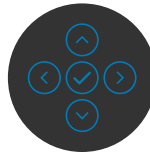
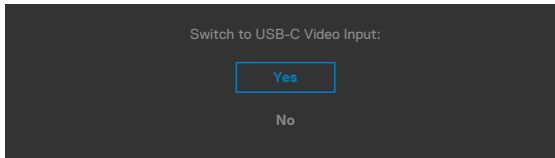

Виберіть елементи EM x **Factory Reset (Скидання на фабричні)** у функції Other (Інші), і з'явиться наступне повідомлення:

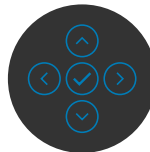
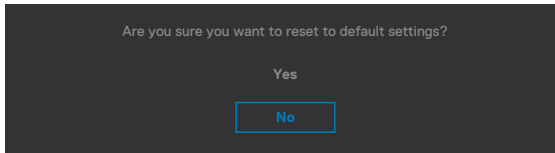

Коли ви виберете **Yes (Так)** щодо повернення на налаштування за замовчуванням, з'явиться наступне повідомлення:



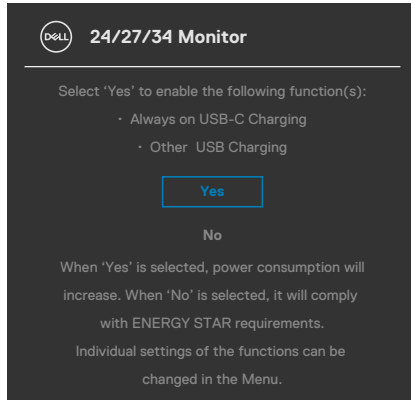

У разі вибору в EM елементу **On in Standby Mode (Увімк. у режимі очікування)** у пункті Personalize (Персоналізація) з'явиться таке повідомлення:

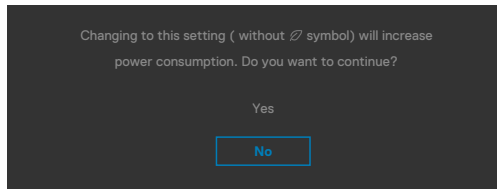

Якщо Brightness (Яскравість) встановити вище за рівень за замовчуванням, який дорівнює 75%, з'явиться таке повідомлення:

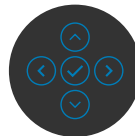
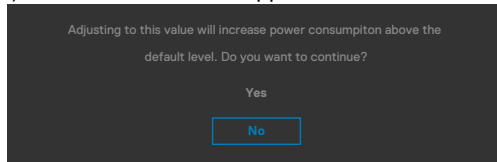

- Коли вибрано Yes (Так), повідомлення про живлення з'являється лише раз.
- Коли вибрано No (Ні), повідомлення про живлення з'являтиметься знову.
- Повідомлення про живлення з'явиться знову, лише якщо скинути налаштування на фабричні з EM.



Якщо вибрано будь-який із входів: USB Type-C / DP або HDMI, а відповідний кабель не підключено, з'являється спливе повідомлення, як наведено нижче.

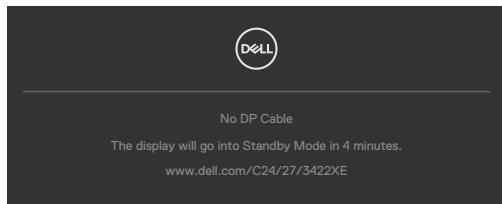

або

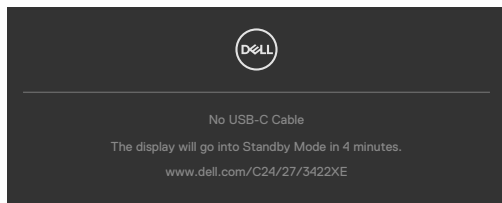

або

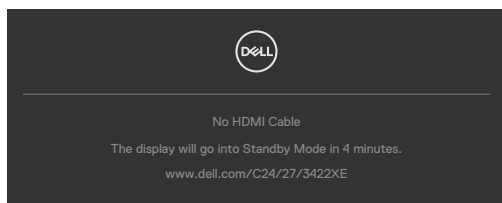

Коли **спливе** модуль веб-камери, з'явиться таке повідомлення:

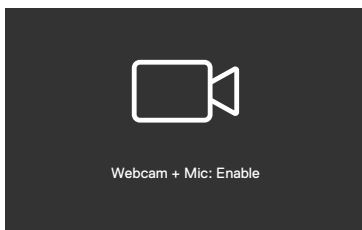

Коли **сховається** модуль веб-камери, з'явиться таке повідомлення:

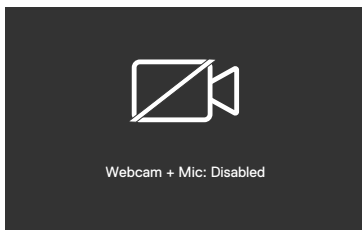

Якщо модуль веб-камери **ховається** і ви натискаєте кнопку **Mute (Без звуку)** з'явиться наступне повідомлення:

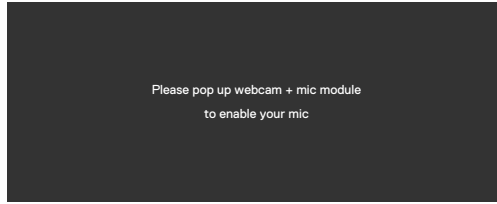

Якщо висхідний кабель USB не підключений і ви натиснете кнопку **Teams/ Hookswitch/ Mute (Teams/Слухавка/Без звуку)**, з'явиться наступне повідомлення:

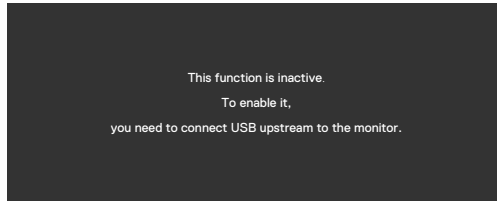

 **ПРИМІТКА:** Для роботи кнопок Teams/ Hookswitch/ Volume down/ Volume up/ Mute необхідно підключити висхідний кабель USB (Type-A у Type-B або Type-C у Type-C) від ПК до монітора.

Більше інформації подано в [Пошук та усунення несправностей](#).



Встановлення максимальної роздільної здатності

Щоб встановити для монітора максимальну роздільну здатність:

У Windows 7, Windows 8 або Windows 8.1:

1. Лише для Windows 8 або Windows 8.1: виберіть плитку Desktop (Робочий стіл), щоб переключитися на класичний робочий стіл. Для Windows Vista і Windows 7: пропустіть цей крок.
2. Правою кнопкою клацніть по робочому столу і клацніть **Screen Resolution (Роздільна здатність екрану)**.
3. Клацніть розкритий список **Screen Resolution (Роздільна здатність екрана)** і виберіть **1920 x 1080 (C2422HE) / 2560 x 1440 (C2722DE) / 3440 x 1440 (C3422WE)**.
4. Натисніть **ОК (ГАРАЗД)**.

У Windows 10:

1. Правою кнопкою клацніть по робочому столу і клацніть **Display Settings (Налаштування дисплею)**.
2. Клацніть **Advanced display settings (Високотехнологічні налаштування дисплею)**.
3. Клацніть спадний список **Resolution (Роздільна здатність)** і виберіть **1920 x 1080 (C2422HE) / 2560 x 1440 (C2722DE) / 3440 x 1440 (C3422WE)**.
4. Клацніть **Apply (Застосувати)**.

Якщо ви не бачите для роздільної здатності параметри **1920 x 1080 (C2422HE) / 2560 x 1440 (C2722DE) / 3440 x 1440 (C3422WE)**, можливо, слід оновити драйвер графічної карти. Залежно від комп'ютера, виконайте одну з наступних процедур:

Якщо ви маєте стаціонарний або портативний комп'ютер Dell:

- Перейдіть до <https://www.dell.com/support>, введіть ярлик сервісного коду і завантажте найновіший драйвер для своєї графічної карти.

Якщо ваш комп'ютер (стаціонарний або портативний) - не Dell:

- Перейдіть на сайт підтримки виробника вашого комп'ютера і завантажте найновіші графічні драйвери.
- Перейдіть на сайт виробника графічної карти і завантажте найновіші графічні драйвери.



Налаштування Перемикача USB KVM

Щоб встановити перемикач USB KVM як ярлик для монітора:

1. Натисніть кнопку джойстика, щоб запустити головне меню OSD (Екранне меню).
2. Рухайте джойстиком, щоб вибрати **Personalize (Персоналізація)**.

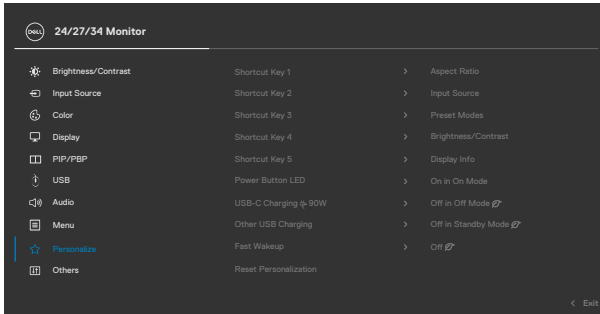

3. Пересуньте джойстик вправо, щоб активувати виділену опцію.
4. Пересуньте джойстик вправо, щоб активувати опцію **Shortcut Key 1 (Клавіша ярлика 1)**.
5. Рухайте джойстиком вгору або вниз, щоб вибрати **USB Select Switch (Перемикач вибору USB)**.

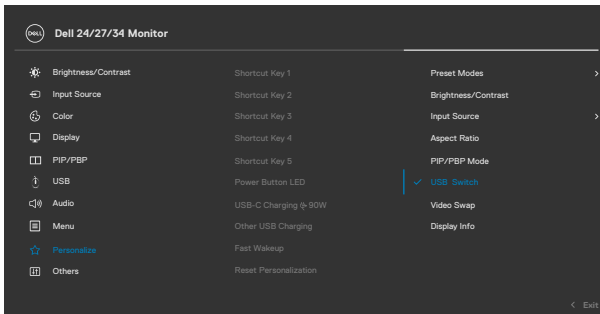

6. Натисніть джойстик на підтвердження вибору.



ПРИМІТКА: Функція перемикача USB KVM працюватиме лише в режимі PVP (тільки для C3422WE).



На наступних ілюстраціях у кольорових рамках показано декілька сценаріїв підключення і налаштувань меню USB Selection (Вибір USB).

1. При підключенні **HDMI + USB-B** до комп'ютеру 1 і **DP + USB A у C** до комп'ютеру 2:

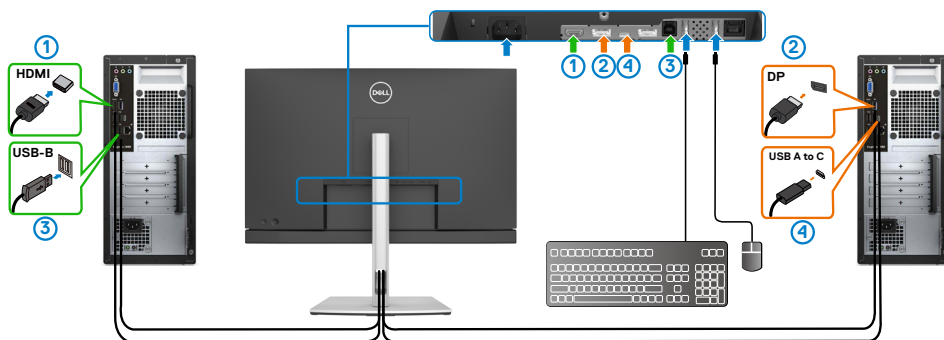

ПРИМІТКА: Підключення USB Type-C зараз підтримує лише передачу даних.

Переконайтеся, що USB Selection (Вибір USB) для **HDMI** встановлено на **USB-B**, а **DP** встановлено на **USB-C** 90 Вт.

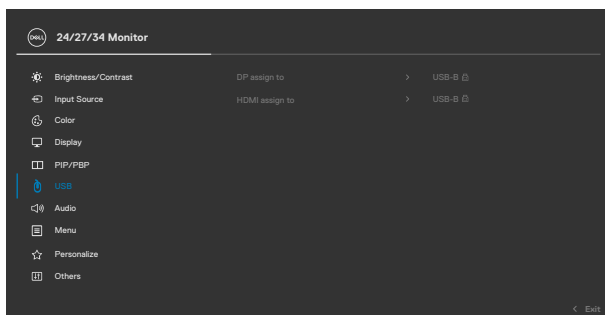

2. При підключенні **HDMI + USB-B** до комп'ютеру 1 і **USB Type-C** до комп'ютеру 2:

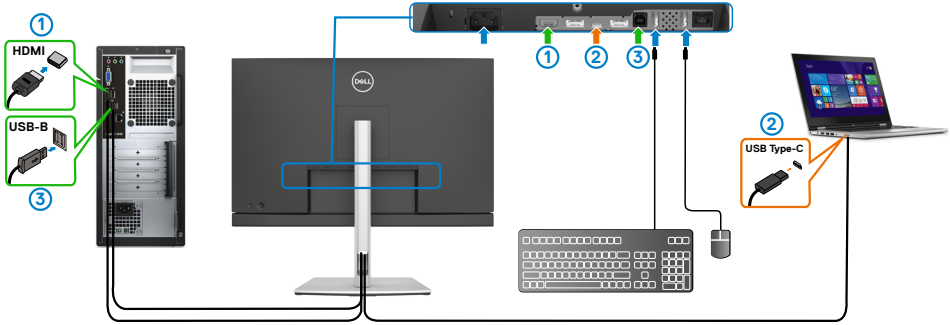

ПРИМІТКА: Підключення USB Type-C зараз підтримує лише відео і передачу даних.

Переконайтеся, що **USB Selection (Вибір USB)** для HDMI встановлено на **USB-B**.

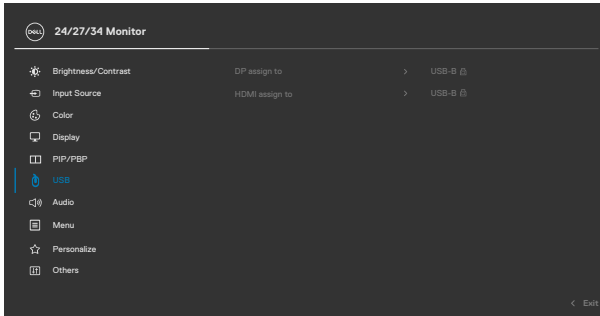

ПРИМІТКА: Оскільки порт USB Type-C підтримує DisplayPort Alternate Mode (Альтернативний режим DisplayPort), немає необхідності встановлювати Вибір USB для USB Type-C.

ПРИМІТКА: При підключенні до різних джерел входу відео, не вказаних вище, застосовуйте такий само метод, щоб внести правильні налаштування Вибір USB для поєднання портів в пару.



Встановлення Auto KVM

Встановити Auto KVM для монітора можна наступним чином:

1. Переконайтеся, що **PIP/PBP Mode (Режим PIP/PBP) Off (Вимк.)**.

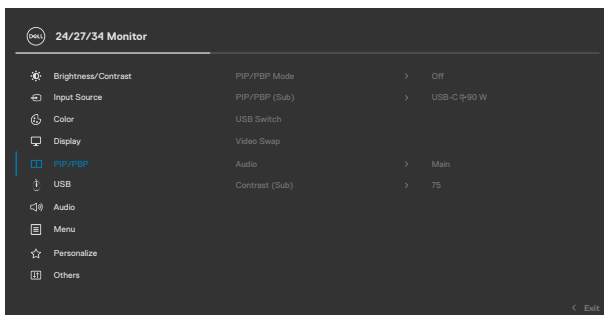

ПРИМІТКА: Ця функція PIP/PBP тільки для C3422WE.

2. Переконайтеся, що **Auto Select (Автоматичний вибір)** встановлено на **On (Увімк.)** і **Auto Select for USB-C (Автоматичний вибір для USB-C)** задано на **Yes (Так)**.

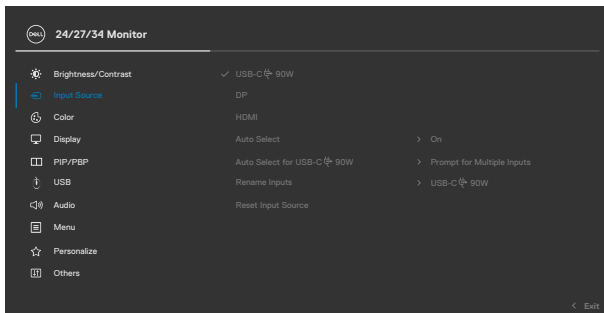

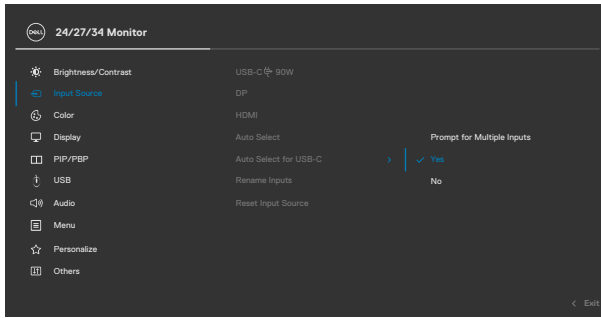

3. Перевірте, щоб порти USB і входи відео були відповідно поєднані в пари.

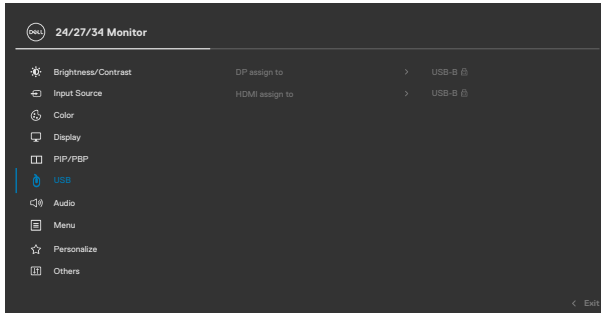

 **ПРИМІТКА:** Для підключення USB Type-C не потрібні подальші налаштування.



Встановлення Windows Hello

У Windows® 10:

Клацніть меню запуску Windows, натисніть **Settings (Параметри)**.

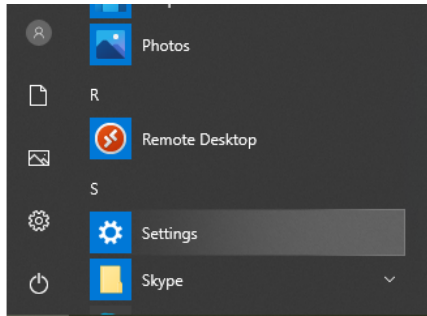

Клацніть **Accounts (Облікові записи)**.

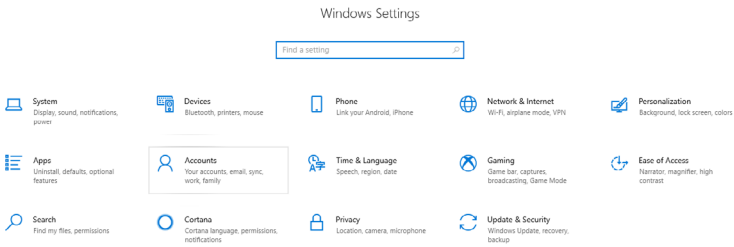

Натисніть **Sign-in options (Опції входу)**. Перш ніж зареєструватись у Windows Hello, необхідно встановити PIN-код.

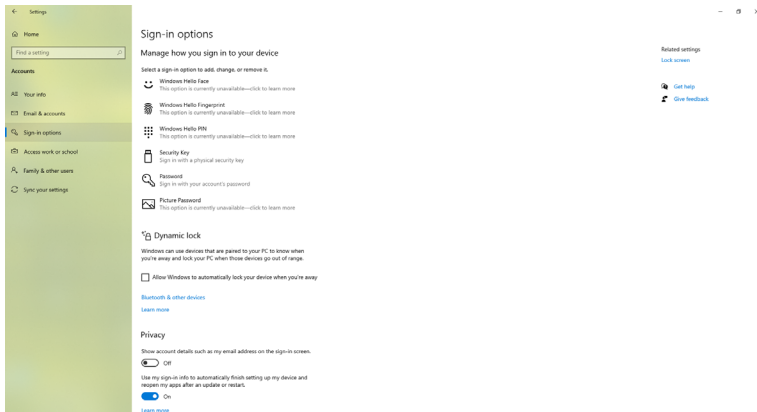

Клацніть **Add (Додати)** під **PIN**, щоб увійти **Set up a PIN (Встановити PIN)**. Введіть New PIN (Новий PIN) і Confirm PIN (Підтвердити Confirm PIN), а потім клацніть **OK (ГАРАЗД)**.

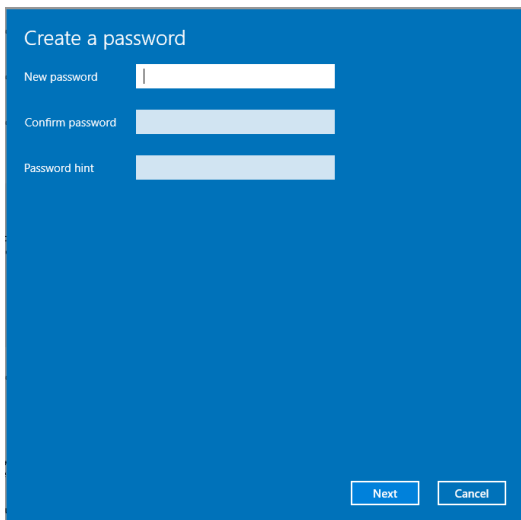

Після цієї дії опція встановлення Windows Hello розблокується. Натисніть **Set up (Установка)** під **Windows Hello**, щоб увійти у **Windows Hello setup (Установка Windows Hello)**.

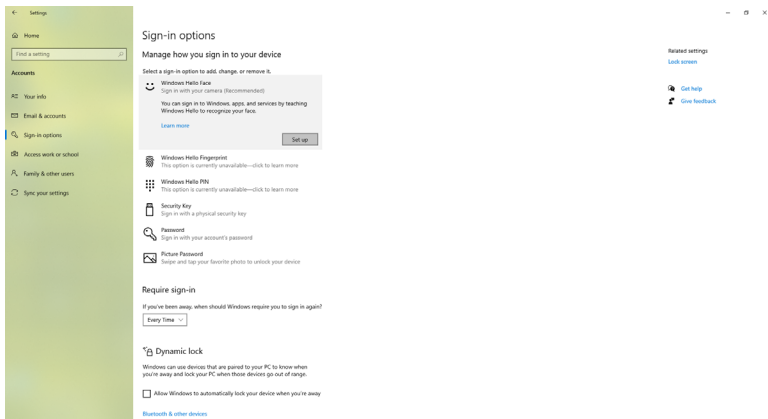

З'явиться наступне повідомлення, натисніть **Get started (Почати)**.

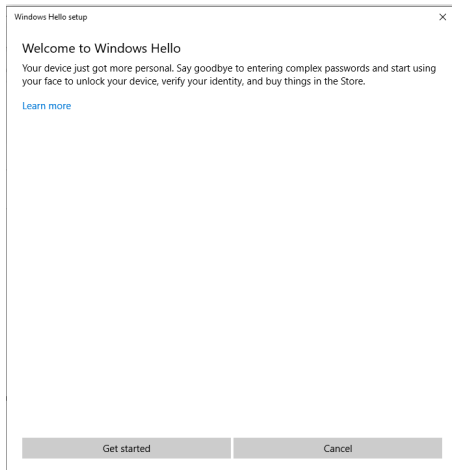

Дивіться прямо на екран і встаньте таким чином, щоб ваше обличчя в центрі рамки, яка з'явиться на екрані. Веб-камера зареєструє ваше обличчя.

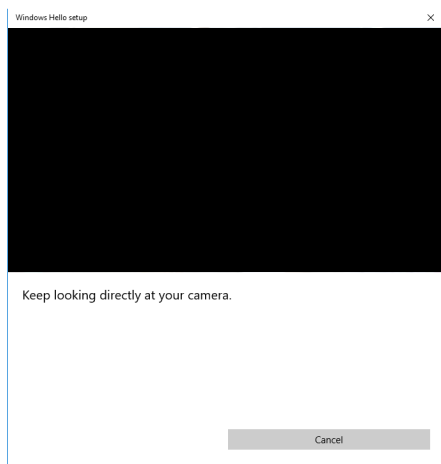

Коли з'явиться наступне повідомлення, натисніть **Close (Закрити)**, щоб вийти з пункту **Windows Hello setup (Установка Windows Hello)**.

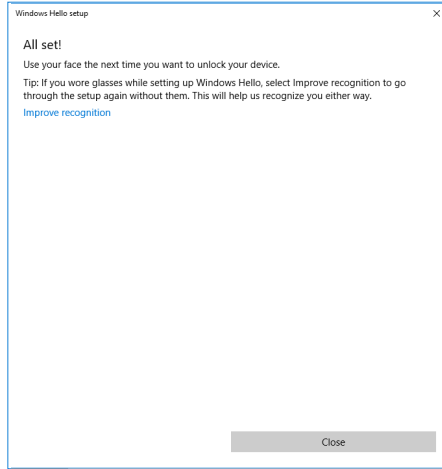

Після встановлення з'явиться додаткова опція для покращення розпізнавання. Натисніть **Improve recognition (Покращити розпізнавання)** за необхідності.



Налаштування веб-камери монітора за замовчуванням

При використанні ноутбука із вбудованою веб-камерою для підключення цього монітора в інтерфейсі диспетчера пристроїв можна знайти вбудовану веб-камеру ноутбука і веб-камеру монітора. Зазвичай вони знаходяться у включеному стані, і за замовчуванням використовується вбудована веб-камера ноутбука.

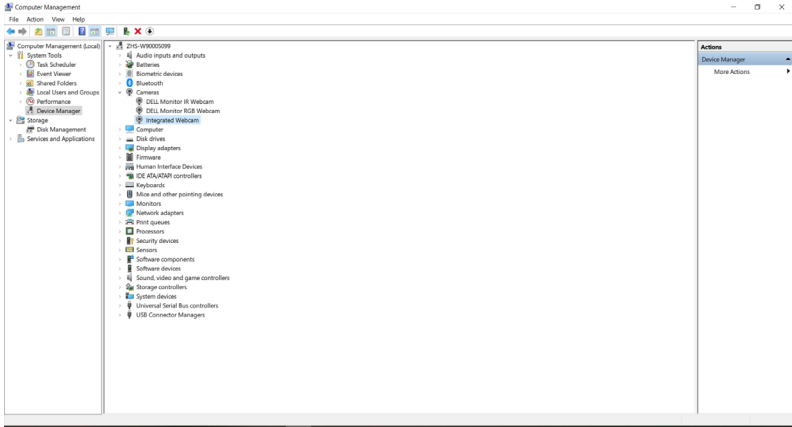

Якщо ви хочете налаштувати веб-камеру монітора за замовчуванням, вам потрібно відключити вбудовану веб-камеру ноутбука. Щоб ідентифікувати вбудовану веб-камеру ноутбука і відключити її, дотримуйтесь наведених нижче інструкцій:

Правою кнопкою миші натисніть **Dell Monitor IR Webcam (Інфрачервона веб-камера монітору Dell)** і натисніть **Properties (Властивості)**, щоб відкрити **Dell Monitor IR Webcam Properties (Властивості інфрачервоної веб-камери монітору Dell)**.



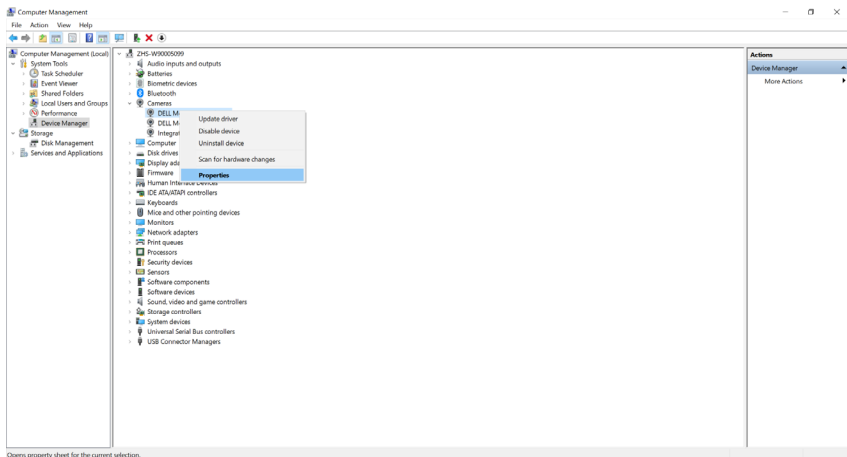

Opens property sheet for the current selection.

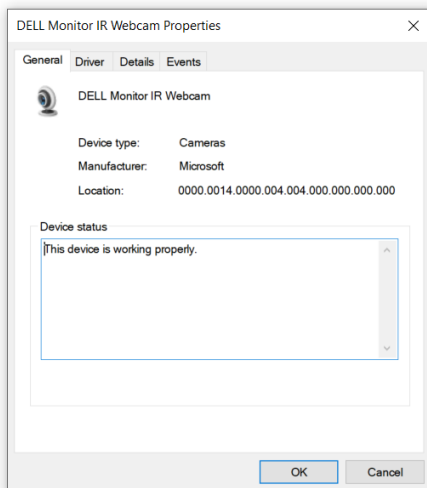

Натисніть **Details > Property (Детали > Властивості)** і виберіть **Hardware Ids (Ідентифікатори апаратури)**.



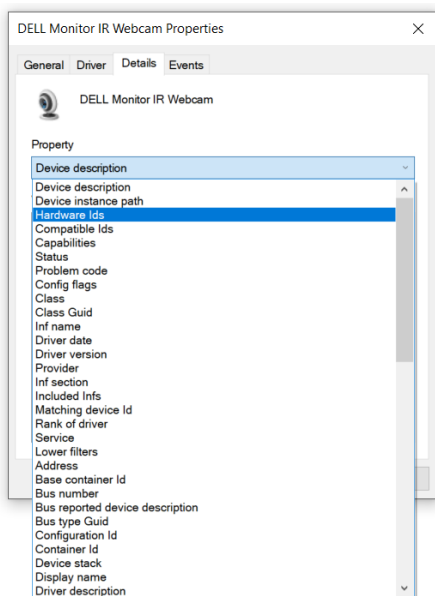

Value (Значення) покаже детальні ідентифікатори апаратури інфрачервоної веб-камери цього монітору Dell. Ідентифікатори апаратури вбудованої камери ноутбуку і веб-камери монітору різні. Для C2422HE/C2722DE/ C3422WE, ідентифікатори апаратури веб-камери монітору покажуть наступне:

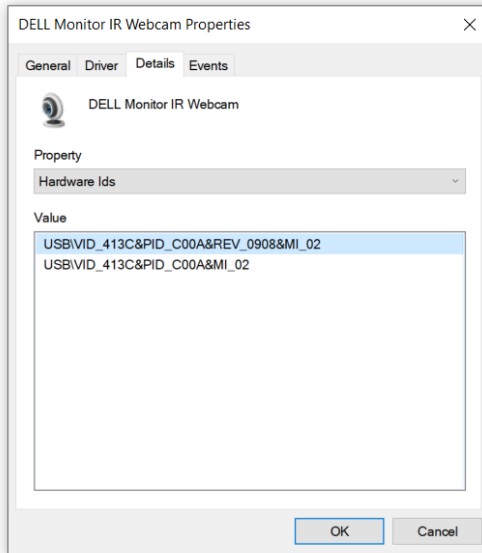

Правою кнопкою натисніть веб-камеру **PC/Notebook (ПК/Ноутбуку)**, яка має інші ідентифікатори апаратури, а потім натисніть **Disable (Відключити)**.

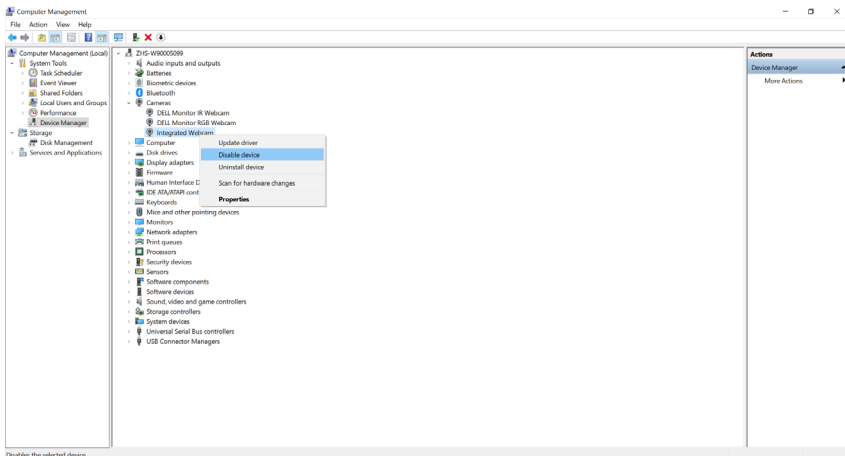

З'являться наступне повідомлення:

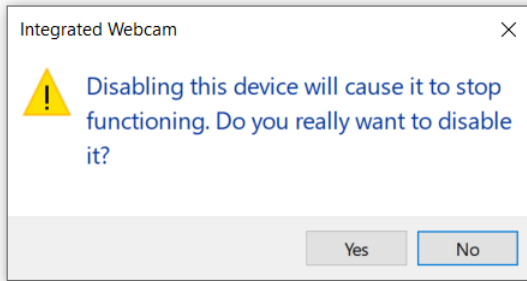

Натисніть Так. Веб-камера ноутбука тепер відключена, і веб-камера монітора буде використовуватися як налаштування за замовчуванням. Перезапустіть ноутбук.

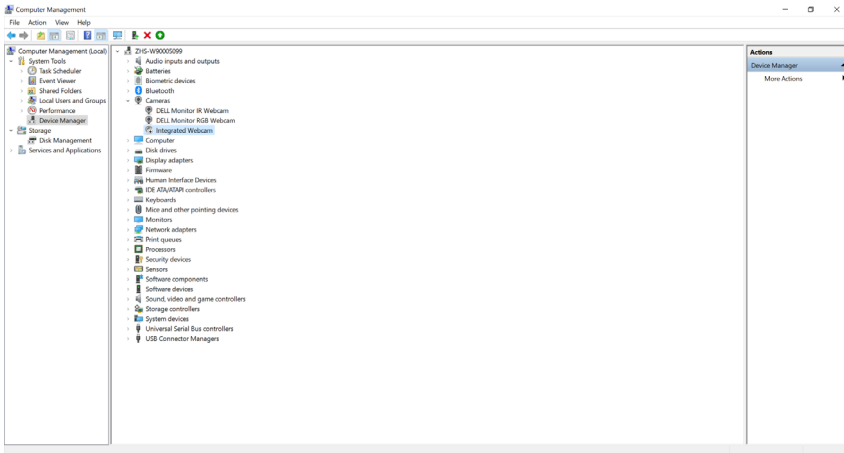

Налаштування динаміка монітора за замовчуванням

Коли до вашого комп'ютера підключено кілька динаміків, якщо ви хочете налаштувати динамік монітора за замовчуванням, дотримуйтесь наведених нижче інструкцій.

У рядку задач Windows правою кнопкою миші натисніть Volume (Гучність).

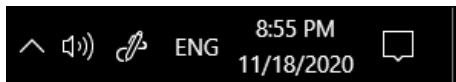

Натисніть **Playback devices (Відтворення пристроїв)**, щоб увійти в інтерфейс параметру **Sound (Звук)**.

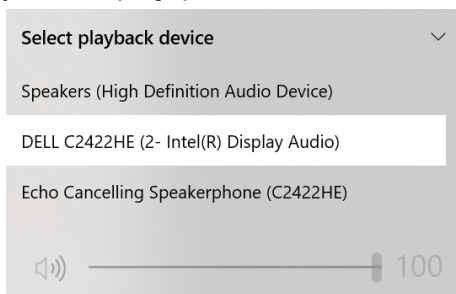

Якщо від вашого монітора до комп'ютера підключений тільки кабель HDMI або DP, у меню параметру **Sound (Звук)** від монітору буде показано тільки динамік **DELL C2422HE/C2722DE/C3422WE**.

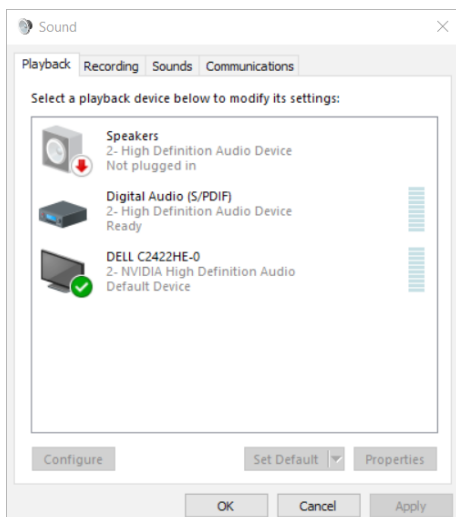

Натисніть **DELL C2422HE/C2722DE/C3422WE**, а потім натисніть **Set Default (Встановити за замовчанням)**, динамік монітору, буде використовуватись як параметр за замовчанням.

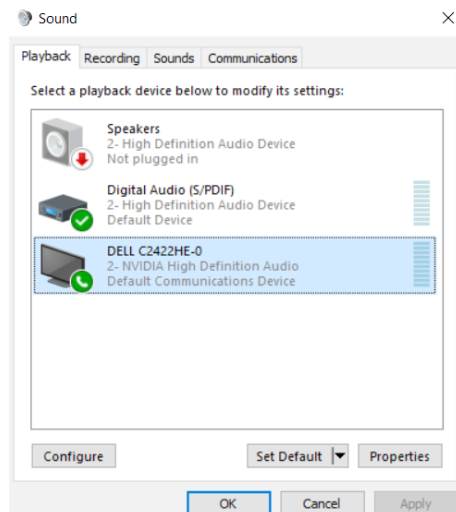

Натисніть **ОК (ГАРАЗД)**, щоб вийти з параметру **Sound (Звук)**.

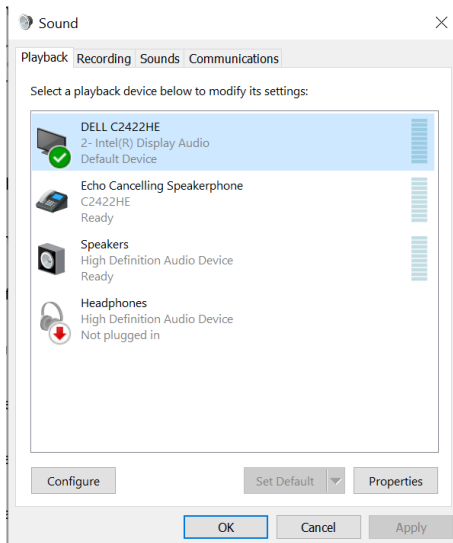

Якщо кабель USB, HDMI або DP підключені від монітора до комп'ютера, у діалоговому вікні Sound (Звук) відобразяться два аудіотракти **DELL C2422HE/C2722DE/C3422WE** а також **Echo Cancelling Speakerphone (Спікерфон з ехоподавленням) (C2422HE/C2722DE/C3422WE)**. На моніторі **C2422HE/C2722DE/C3422WE** відобразатимуться параметри для двох аудіотрактів, що підтримуються.

- Аудіотракт Спікерфона з ехоподавленням (**C2422HE/C2722DE/C3422WE**) – це місце, де аудіопотік передається через USB. Це відбувається або через кабелі USB-C - USB-C, або USB-A - USB-B. Оскільки сигнал мікрофона переходить від монітора назад до комп'ютера через USB, цей вибір необхідний для програм конференц-зв'язку VoIP/UC. У цьому режимі працюватимуть запис і відтворення аудіо.
- **Аудіотракт DELL C2422HE/C2722DE/C3422WE** – це місце, де аудіопотік передається через альтернативний режим із підтримкою HDMI/ DP/ DP. У разі вибору цього параметра мікрофон не підтримуватиметься. Цей вибір підходить лише для Audio Playback (Відтворення аудіо).

Продуктивність відтворення аудіо буде однаковою для будь-якого аудіотракта. При звичайному відтворенні з USB-C - USB-C/USB-A - USB-B та / або для UC конференц-програм рекомендується вибрати аудіотракт за замовчуванням **Echo Cancelling Speakerphone (Спікерфон з ехоподавленням) (C2422HE/C2722DE/C3422WE)**.

 **ПРИМІТКА:** Якщо ви вибрали аудіотракт **DELL C2422HE/C2722DE/C3422WE**, переконайтеся, що гучність **Echo Cancelling Speakerphone (Спікерфона з ехоподавленням) (C2422HE/C2722DE/C3422WE)** встановлено на середню або високу. В іншому випадку максимальна гучність **DELL C2422HE/C2722DE/C3422WE** може виявитися недостатньою, оскільки вона обмежена гучністю **Echo Cancelling Speakerphone (Спікерфона з ехоподавленням) (C2422HE/C2722DE/C3422WE)**. Наприклад, коли гучність **Echo Cancelling Speakerphone (Спікерфона з ехоподавленням) (C2422HE/C2722DE/C3422WE)** становить 50%, а гучність **DELL C2422HE/C2722DE/C3422WE** – 100%, то рівень гучності звуку залишиться таким, як і був раніше.



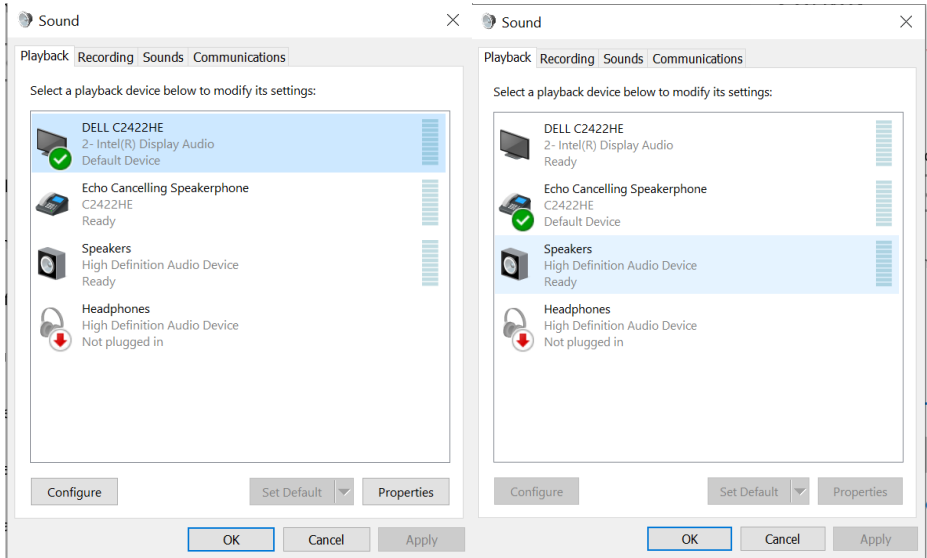

Пошук та усунення несправностей

⚠ ОБЕРЕЖНО: Перш ніж робити будь-що, вказане у цьому розділі, виконайте **Інструкції з техніки безпеки**.

Самоперевірка

Монітор оснащено функцією самоперевірки, завдяки якій можна переконаватися, що монітор працює як слід. Якщо монітор і комп'ютер правильно підключено, але екран монітора лишається темним, запустіть самоперевірку монітора, виконавши такі кроки:

1. Вимкніть комп'ютер і монітор.
2. Вийміть кабель відео ззаду з комп'ютера. Щоб самоперевірка пройшла правильно, вийміть всі цифрові та аналогові кабелі ззаду з комп'ютера.
3. Увімкніть монітор.

На екрані з'явиться спливне діалогове вікно (на темному тлі), якщо монітор «не бачить» сигнал відео, але працює правильно. У режимі самоперевірки світлодіод живлення лишається білим. Залежно від обраного входу, одне з наступних діалогових вікон постійно проходить по екрану.

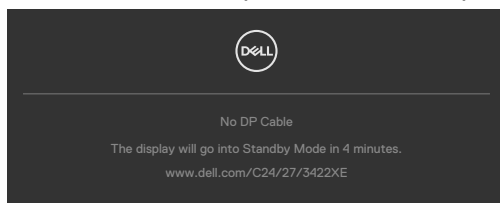

або

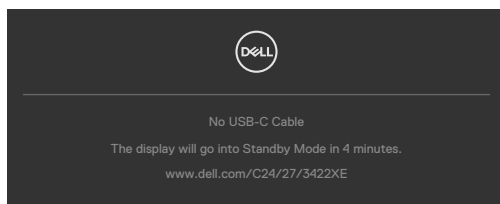

4. Це вікно з'являється під час звичайної роботи системи, якщо відключено або пошкоджено кабель відео.
5. Вимкніть монітор і знову підключіть кабель відео; потім увімкніть комп'ютер і монітор.

Якщо екран монітора лишається порожнім після виконання попередньої процедури, перевірте контролер відео і комп'ютер, адже монітор працює правильно.



Вбудована діагностика

Монітор оснащено вбудованим інструментом діагностики, який у разі несправностей допомагає визначити їхню причину: проблема саме з монітором чи з комп'ютером і картою відео.

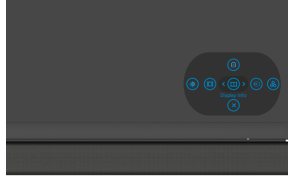

Щоб запустити вбудовану діагностику:

1. Переконайтеся, що екран чистий (на його поверхні нема пилу).
2. Натисніть і утримуйте напрямок вгору, вниз, вліво або вправо протягом чотирьох секунд, доки на екрані не з'явиться меню.
3. Джойстиком виділіть опцію Diagnostics (Діагностика)  і натисніть кнопку джойстика, щоб почати діагностику. Показано сірий екран.
4. Прогляньте екран: чи є дефекти, несправності?
5. Знову пересуньте джойстик, щоб з'явився червоний екран.
6. Прогляньте екран: чи є дефекти, несправності?
7. Повторіть кроки 5 і 6, щоб екран ставав зеленим, синім, чорним і білим. Занотуйте будь-які несправності або дефекти.

Тест завершено, коли на екрані буде показано текст. Щоб вийти, знову перемкніть джойстик.

Якщо ви не зауважили жодних несправностей, коли користувалися вбудованою діагностикою, значить, монітор працює правильно. Перевірте карту відео і комп'ютер.



Розповсюджені проблеми

У наступній таблиці подано загальну інформацію про розповсюджені проблеми монітора і можливі способи їх усунути:

Розповсюджені прояви	Що ви спостерігаєте	Можливі розв'язання проблеми
Нема відео/Світлодіод живлення вимкнено	Нема зображення	<ul style="list-style-type: none">• Переконайтеся, що до монітора підключено кабель відео, а комп'ютер правильно і надійно підключено.• Переконайтеся, що розетка електромережі правильно працює, підключаючи будь-який інший електроприлад.• Переконайтеся, що на кнопку живлення натиснули до кінця.• Переконайтеся, що вибрано правильне джерело входу з меню Input Source (Джерело входу).
Нема відео/Світлодіод живлення увімкнено	Нема зображення або воно темне	<ul style="list-style-type: none">• Збільшуйте яскравість і контраст з ЕМ.• Проведіть самоперевірку монітора.• Перевірте, чи не зламані або погнуті контакти кабелю відео.• Запустіть вбудовану діагностику.• Переконайтеся, що вибрано правильне джерело входу з меню Input Source (Джерело входу).
Відсутні пікселі	Темні крапки на екрані РК-дисплею	<ul style="list-style-type: none">• Вимкніть і знову увімкніть монітор.• Постійно вимкнені пікселі можуть бути звичайним дефектом РК-технології.• Для отримання додаткової інформації про якість моніторів Dell і політику щодо дефектів пікселів, відвідайте сайт служби підтримки Dell: https://www.dell.com/pixelguidelines.
«Налиплі» пікселі	Яскраві крапки на екрані РК-дисплею	<ul style="list-style-type: none">• Вимкніть і знову увімкніть монітор.• Постійно вимкнені пікселі можуть бути звичайним дефектом РК-технології.• Для отримання додаткової інформації про якість моніторів Dell і політику щодо дефектів пікселів відвідайте сайт служби підтримки Dell: https://www.dell.com/pixelguidelines.



Розповсюджені прояви	Що ви спостерігаєте	Можливі розв'язання проблеми
Проблеми з яскравістю	Зображення надто тьмяне або надто яскраве	<ul style="list-style-type: none"> • Поверніть налаштування монітора на фабричні. • Відрегулюйте яскравість і контраст з EM.
Проблеми безпеки	Видимі ознаки диму або іскор	<ul style="list-style-type: none"> • Не робіть нічого. • негайно зв'яжіться з Dell!
Спорадичні проблеми	Несправність то з'являється, то зникає	<ul style="list-style-type: none"> • Переконайтеся, що кабель відео між комп'ютером і монітором підключено правильно і надійно. • Поверніть налаштування монітора на фабричні. • Проведіть самоперевірку монітора, щоб дізнатися, чи повернеться спорадична проблема в режимі самоперевірки.
Відсутній колір	На зображенні відсутній певний колір	<ul style="list-style-type: none"> • Проведіть самоперевірку монітора. • Переконайтеся, що кабель відео між комп'ютером і монітором підключено правильно і надійно. • Перевірте, чи не зламані або погнуті контакти кабелю відео.
Неправильний колір	Погана передача кольорів зображення	<ul style="list-style-type: none"> • Змініть налаштування Preset Modes (Попередньо налаштовані режими) в EM Color (Колір) залежно від задачі. • Відрегулюйте значення R/G/B (Червоний/зелений/синій) у Custom Color (Особисті налаштування кольору) в EM Color (Колір). • Змініть Input Color Format (Формат введення кольору) на PC RGB або YPbPr в EM Color (Колір). • Запустіть вбудовану діагностику.



Розповсюджені прояви	Що ви спостерігаєте	Можливі розв'язання проблеми
Затримка зображення від того статичного зображення, що лишалося на моніторі протягом тривалого часу	На екрані з'являється невиразна тінь від статичного зображення	<ul style="list-style-type: none"> • Встановіть екран на вимикання після кількох хвилин бездіяльності. Це можна відрегулювати в налаштуваннях Windows Power Options (Опції живлення Windows) або Mac Energy Saver (Енергозбереження Макінтош). • Також можна застосовувати динамічну екранну заставку.
Мікрофон/ веб-камера не працює	<ul style="list-style-type: none"> • Модуль веб-камери не спливає • Не підключений USB-кабель або не вибрано правильне джерело USB • Не встановлюйте мікрофон/ веб-камеру як пристрій за замовчанням 	<ul style="list-style-type: none"> • Відкрийте модуль веб-камери. • Підключіть кабель USB (Type-A у Type-B або Type-C у Type-C) і якщо ви підключите обидва порти USB-B і USB-C, перемкніть джерело USB в меню EM. • На ПК виберіть мікрофон/веб-камеру монітора за замовчанням.

Проблеми, пов'язані з виробом

Проблема	Що ви спостерігаєте	Можливі розв'язання проблеми
Зображення на екрані замале	Зображення розташовано по центру екрану, проте воно не закриває всю ділянку перегляду	<ul style="list-style-type: none"> • Перевірте налаштування Aspect Ratio (Пропорція) в EM Display (Дисплей). • Поверніть налаштування монітора на фабричні.



Проблема	Що ви спостерігаєте	Можливі розв'язання проблеми
Неможливо налаштувати монітор за допомогою джойстика на задній панелі монітора	На екрані не з'являється ЕМ.	<ul style="list-style-type: none"> Вимкніть монітор, відключіть шнур живлення монітора, знову підключіть його і потім увімкніть монітор.
Нема сигналу входу, коли натискають на користувацькі засоби контролю	Нема зображення, світлодіод горить білим	<ul style="list-style-type: none"> Перевірте джерело сигналу. Перевірте, чи комп'ютер не знаходиться в режимі енергозбереження, повернувши мишею або натиснувши будь-яку клавішу на клавіатурі. Перевірте, чи правильно підключено сигнальний кабель. У разі необхідності знову підключіть сигнальний кабель. Скиньте налаштування комп'ютера або плеєра відео.
Зображення не заповнює екран	Зображення не доходить до межі екрану по висоті або ширині	<ul style="list-style-type: none"> Монітор може показувати різні формати (пропорції) відео з DVD на весь екран. Запустіть вбудовану діагностику.
Немає зображення при підключенні DP до ПК.	Чорний екран	<ul style="list-style-type: none"> Виберіть за яким стандартом DP (C2422HE/C3422WE:DP 1.1a, DP 1.2)(C2722DE:DP 1.1a або DP 1.4) сертифікована ваша графічна карта. Завантажте і встановіть останню версію драйверу графічної карти. Деякі графічні карти DP 1.1 не підтримують монітори DP 1.2 (C2422HE/C3422WE), DP1.4(C2722DE). Перейдіть до екранного меню. В розділі Input Source selection (Вибір джерела вхідного сигналу) виберіть DP, натисніть і втримуйте джойстик протягом 8 секунд, щоб змінити налаштування з DP 1.2 на DP 1.1a, DP 1.4 to DP 1.1a



Проблема	Що ви спостерігаєте	Можливі розв'язання проблеми
Немає зображення при підключенні USB Type-C до комп'ютера, ноутбука тощо	Чорний екран	<ul style="list-style-type: none"> • Перевірте, чи інтерфейс USB Type-C пристрою підтримує альтернативний режим DP. • Дізнайтеся, чи не потрібно пристрою зарядження понад 90 Вт. • Інтерфейс USB Type-C пристрою не підтримує альтернативний режим DP. • Встановіть Windows у режим Projection (Проекція). • Перевірте, чи кабель USB Type-C не пошкоджено.
Не відбувається заряджання при підключенні USB Type-C до комп'ютера, ноутбука тощо	Нема зарядження	<ul style="list-style-type: none"> • Перевірте, чи пристрій підтримує один із профілей зарядження: 5 В, 9 В, 15 В, 20 В. • Дізнайтеся, чи не потрібно пристрою зарядження > 90 Вт. • Якщо для ноутбука потрібен адаптер живлення потужністю понад 90 Вт, він може не заряджатися через з'єднання USB Type-C. • Обов'язково користуйтеся лише адаптером, схваленим Dell, або адаптером з комплекту виробу. • Перевірте, чи кабель USB Type-C не пошкоджено.
Нестійке заряджання при підключенні USB Type-C до комп'ютера, ноутбука тощо	Перебої зарядження	<ul style="list-style-type: none"> • Перевірте, чи максимальне енергоспоживання пристрою не перевищує 90 Вт. • Обов'язково користуйтеся лише адаптером, схваленим Dell, або адаптером з комплекту виробу. • Перевірте, чи кабель USB Type-C не пошкоджено.



Проблема	Що ви спостерігаєте	Можливі розв'язання проблеми
Немає зображення при використанні USB Type-C MST	Чорний екран або 2-й DUT не є основним (Prime) режимом	<ul style="list-style-type: none"> Вибрано вхідний сигнал USB Type-C. В EM, пункт Display Info (Інформація про дисплей), перевірте, яке значення встановлено для параметру Link Rate — HBR2 чи HBR3. Якщо для Link Rate задано HBR2, радимо замість кабелю USB Type-C використовувати кабель DP, щоб увімкнути режим MST.
Нема мережевого підключення	Мережа «впала» або спорадично вимикається	<ul style="list-style-type: none"> Не перемикайте кнопку живлення, коли підключено мережу. Лишіть кнопку живлення увімкненою.
Порт LAN не працює	Проблеми налаштування ОС або підключення кабелю	<ul style="list-style-type: none"> Переконайтеся, що на комп'ютер встановлено найновіші BIOS і драйвери. Переконайтеся, що в Диспетчер пристрою Windows встановлено контролер RealTek Gigabit Ethernet. Якщо у налаштуваннях BIOS є опція Enabled/Disabled (Активувати/Вимкнути) LAN/GBE, переконайтеся, що її встановлено на Enabled (Активовано). Переконайтеся, що кабель Ethernet надійно підключено до монітора і концентратора/маршрутизатора/брандмауера. Перевірте світлодіод статусу для кабелю Ethernet, щоб дізнатися про підключення. Попередньо підключіть обидва кінці кабелю Ethernet, якщо світлодіод не горить. Спочатку вимкніть комп'ютер і від'єднайте від монітора кабель Type-C та шнур живлення. Потім увімкніть комп'ютер та під'єднайте до монітора кабелі живлення та Type-C.



Проблема	Що ви спостерігаєте	Можливі розв'язання проблеми
Кнопки монітору (Mute / Volume down / Volume up / Hookswitch (Буз звуку / зменшення гучності / Збільшення гучності / Слухавка)) не працюють з додатком Microsoft Teams®	Кнопки монітору (Mute / Volume down / Volume up / Hookswitch (Буз звуку / зменшення гучності / Збільшення гучності / Слухавка)) не працюють з додатком Microsoft Teams® з Chrome OS / Ubuntu	Скористайтесь додатком Microsoft Teams®, щоб виконати наступні задачі: <ul style="list-style-type: none"> • Піктограма Call (Дзвінок), щоб прийняти / завершити дзвінок • Зменшити/збільшити гучність • Вимкнути / увімкнути мікрофон • Вимкнути / увімкнути камеру
Запис відео не працює	Додаток для запису відео не працює з Win 7	<ul style="list-style-type: none"> • Не підтримується Windows 7 • Перемкніться на Windows 10
Гарнітура з мікрофоном (комбо-гніздо 3,5 мм) не працює з кнопкою вимкнути/увімкнути звук монітору	Гарнітура з мікрофоном (комбо-гніздо 3,5 мм) не працює з кнопкою вимкнути/увімкнути звук монітору, коли спливає модуль камери	<ul style="list-style-type: none"> • Скористайтесь піктограмою Mic (Мікрофон) додатку системи УК (наприклад, Microsoft Teams, Skype for Business, Zoom, тощо), щоб вимкнути/увімкнути звук



Проблема	Що ви спостерігаєте	Можливі розв'язання проблеми
При натисканні кнопок Volume down / Volume up (Збільшення/ зменшення гучності) або Mute (Без звуку) світлодіод не блимає	При натисканні кнопок Volume down / Volume up (Збільшення/ зменшення гучності) або Mute (Без звуку) світлодіод не блимає тільки при підключенні HDMI або DP	Підключіть USB-A до кабелю USB-B
Не працює веб -камера або мікрофон	Камера або мікрофон не працюють тільки при підключенні HDMI або DP	Підключіть USB-A до кабелю USB-B
Порт Ethernet (RJ45) не може підключитись до інтернету	Порт Ethernet (RJ45) не може підключитись до інтернету на Win 10	Змініть параметр LAN Controller Power Saving (Збереження енергії контролера LAN) з Enable (Включ.) на Disable (Виключ.)
Мікрофон не працює або не знайдено	Мікрофон не працює або не знайдено у додатку для запису відео на платформі процесору Intel 11 покоління (Tiger Lake)	<ul style="list-style-type: none"> Відключіть технологію Intel Smart Sound для драйверу аудіо USB у менеджері пристроїв і перезапустіть ПК Також ви можете завантажити версію вбудованого ПЗ для монітора C2422HE/ C2722DE/C3422WE версії M2T104/ M3T104/M2T104 або вище. Перейдіть за посиланням https://www.dell.com/support



Проблема	Що ви спостерігаєте	Можливі розв'язання проблеми
На записаному відео не чути звуку	На записаному відео не чути звуку на платформі процесору Intel 11 покоління (Tiger Lake)	<ul style="list-style-type: none"> Відключіть технологію Intel Smart Sound для драйверу аудіо USB у менеджері пристроїв і перезапустіть ПК Також ви можете завантажити версію вбудованого ПЗ для монітора C2422HE/ C2722DE/ C3422WE версії M2T104/ M3T104/M2T104 або вище. Перейдіть за посиланням https://www.dell.com/support
При натисканні кнопок зменшення/ збільшення гучності відповідь панелі гучності OSD (Екранне меню) затримується/ зависає	При натисканні кнопок зменшення/ збільшення гучності відповідь панелі гучності OSD (Екранне меню) затримується/ зависає на моніторі, підключеному до платформи процесору Intel 11 покоління (Tiger Lake)	<ul style="list-style-type: none"> Відключіть технологію Intel Smart Sound для драйверу аудіо USB у менеджері пристроїв і перезапустіть ПК Також ви можете завантажити версію вбудованого ПЗ для монітора C2422HE/ C2722DE/ C3422WE версії M2T104/ M3T104/M2T104 або вище. Перейдіть за посиланням https://www.dell.com/support



Проблема	Що ви спостерігаєте	Можливі розв'язання проблеми
Відсутній звук динаміків	Відсутній звук динаміків під час відтворення аудіо / відео у системі	<ul style="list-style-type: none"> • Переконайтеся, що у вашій системі пристроєм відтворення за замовчанням встановлено Echo Cancelling Speakerphone (Спікерфон з ехоподавленням) (C2422HE/C2722DE/ C3422WE) або DELL C2422HE/C2722DE/ C3422WE. • Вимкніть монітор, від'єднайте шнур живлення монітора, знову підключіть його, а потім увімкніть монітор. • Скиньте налаштування монітора до заводських.
Гучність динаміка низька або недостатня	Гучність динаміка низька або недостатня, якщо для параметра динаміка встановлено DELL C2422HE/ C2722DE/ C3422WE в інтерфейсі налаштування звуку	<ul style="list-style-type: none"> • Збільште гучність динаміків DELL C2422HE/ C2722DE/C3422WE до максимуму в інтерфейсі налаштування звуку • Натисніть кнопку Volume Up (Збільшення гучності), щоб збільшити гучність динаміка DELL C2422HE/C2722DE/C3422WE
Веб-камера не виявлена	Веб-камера не виявлена в диспетчері пристроїв Windows	<ul style="list-style-type: none"> • Переконайтеся, що модуль веб-камери з'явився на екрані. • Переконайтеся, що висхідний кабель USB між монітором та комп'ютером або ноутбуком підключено. • Знову підключіть висхідний кабель USB до комп'ютера або ноутбука.



Проблема	Що ви спостерігаєте	Можливі розв'язання проблеми
Відсутній зв'язок із веб-камерою / веб-камеру відключено	Не вдалося виявити камеру монітора / Не вдалося переключитися на камеру ПК	<ul style="list-style-type: none"> • Скиньте налаштування монітора до заводських. • Вимкніть монітор, від'єднайте шнур живлення монітора, знову підключіть його, а потім увімкніть монітор. • Знову виберіть камеру Monitor (Монітор) у налаштуваннях Camera / Video (Камера / Відео) у програмі конференц-зв'язку UC.
Мікрофон вимкнено	Мікрофон вимкнено в диспетчері пристроїв Windows	<ul style="list-style-type: none"> • Переконайтеся, що модуль веб-камери і мікрофона з'явився на екрані. • Переконайтеся, що висхідний кабель USB між монітором та комп'ютером або ноутбуком підключено. • Знову підключіть висхідний кабель USB до комп'ютера або ноутбука. • Переконайтеся, що мікрофон увімкнено / не вимкнено на моніторі. Якщо світлодіодний індикатор вимкнення мікрофона постійно світиться червоним кольором (це означає, що мікрофон вимкнено), натисніть кнопку мікрофона, щоб увімкнути його. • Переконайтеся, що мікрофон монітора вибрано та активовано / увімкнено в налаштуваннях застосунку UC.
Гучність мікрофона низька або недостатня	Гучність мікрофона низька / звучить надто тихо для іншого учасника під час аудіо / відеодзвінка	<ul style="list-style-type: none"> • Переконайтеся, що модуль веб-камери з'явився на екрані. Світлодіодний індикатор кнопки вимкнення звуку погасне (це означає, що мікрофон увімкнено). • Відрегулюйте відстань між користувачем та мікрофоном. Користувач не повинен сидіти занадто далеко від мікрофона. Найбільш оптимальна відстань між користувачем і мікрофоном становить 70 см. • Переконайтеся, що мікрофон монітора вибрано та увімкнено / не вимкнено в налаштуваннях застосунку UC. • Збільште гучність мікрофона в інтерфейсі налаштування звуку на ПК / у застосунку UC.



Проблема	Що ви спостерігаєте	Можливі розв'язання проблеми
Передні кнопки не працюють	Застосунок UC не реагує, якщо натиснути кнопки, що розташовані на динаміку	<ul style="list-style-type: none"> • Переконайтеся, що USB-кабель для передачі даних (Type-A до Type-B або Type-C до Type-C) підключено від ПК до монітора. • Переконайтеся, що модуль веб-камери з'явився на екрані. • Для деяких платформ / застосунків UC функція вимкнення звуку працює, якщо натиснути кнопку Mute (вимкнути звук), але відповідна піктограма на платформі UC не синхронізується (піктограма показує увімкнення). Для отримання додаткової інформації див. Список сумісності платформи Unified Communications (UC).
Зображення веб-камери виглядає надто експонованим	Зображення з веб-камери показує надмірно освітлений фон	<ul style="list-style-type: none"> • Відрегулюйте освітлення навколишнього середовища. Переконайтеся, що монітор встановлено в добре освітленому середовищі, бажано під стельовими світильниками. Користувач повинен уникати затемненого / темного фону. Користувач повинен не допускати прямого попадання яскравого сонячного світла у вікно. • Також можна завантажити версію вбудованого ПЗ для монітора C2422HE/ C2722DE/C3422WE версії M2T105/M3T105/ M2T105 або вище, що покращує функцію автоматичної експозиції (AE) веб-камери. Перейдіть за посиланням https://www.dell.com/support.
Зображення веб-камери виглядає зернистим або темним	Зображення веб-камери здається зернистим або темним	<ul style="list-style-type: none"> • Відрегулюйте умови освітлення навколишнього середовища. Переконайтеся, що монітор встановлено в добре освітленому середовищі, бажано під стельовими світильниками. Користувач повинен уникати затемненого середовища.



Проблема	Що ви спостерігаєте	Можливі розв'язання проблеми
Зображення веб-камери виглядає розмитим	Зображення веб-камери виглядає розмитим / нечітким.	<ul style="list-style-type: none"> • Зніміть прозору захисну плівку з передньої частини веб-камери. • Якщо захисну плівку вже знято, протріть поверхню передньої веб-камери чистою і злегка вологою тканиною. • Відрегулюйте відстань між користувачем та камерою. Користувач не повинен сидіти занадто далеко від камери. Найбільш оптимальна відстань між користувачем і камерою становить 70 см.

Проблеми з Microsoft® Teams® / Skype for Business®

Специфічні прояви	Що ви спостерігаєте	Можливі розв'язання проблеми
Кнопка Teams не працює	Після швидкого натискання кнопки Teams застосунок Teams не виводиться на передній план	<ul style="list-style-type: none"> • Переконайтеся, що USB-кабель для передачі даних (Type-A до Type-B або Type-C до Type-C) підключено від ПК до монітора. • Переконайтеся, що застосунок Teams завантажено в систему і вже запущено у фоновому режимі. Світлодіодний індикатор кнопки Teams засвітиться білим кольором. • Переконайтеся, що обліковий запис Teams надано / налаштовано у режимі «Teams Only». Адміністратор орендаря повинен увімкнути обліковий запис у режимі «Teams Only». • У режимі «Teams Only» кнопка Teams працюватиме лише із застосунком Teams. Налаштування можуть відрізнитися в корпоративному середовищі, тому кнопка Teams не працює на моніторі. Зверніться до системного адміністратора.



Кнопка Hookswitch не працює	Не вдається відповісти на дзвінок за допомогою швидкого натискання кнопки Hookswitch	<ul style="list-style-type: none"> • Переконайтеся, що USB-кабель для передачі даних (Type-A до Type-B або Type-C до Type-C) підключено від ПК до монітора. • Переконайтеся, що обліковий запис Teams надано / налаштовано у режимі «Teams Only». Адміністратор орендаря повинен увімкнути обліковий запис у режимі «Teams Only».
Кнопка Mute (Вимкнути звук) не працює	Натискання кнопки Mute (Вимкнути звук) не вмикає і не мікрофон	<ul style="list-style-type: none"> • Переконайтеся, що USB-кабель для передачі даних (Type-A до Type-B або Type-C до Type-C) підключено від ПК до монітора. • Переконайтеся, що модуль веб-камери з'явився на екрані. Світлодіодний індикатор кнопки вимкнення звуку погасне (це означає, що мікрофон увімкнено). • Переконайтеся, що обліковий запис Teams надано / налаштовано у режимі «Teams Only». Адміністратор орендаря повинен увімкнути обліковий запис у режимі «Teams Only».
Відсутнє зображення веб-камери	Зображення веб-камери відсутнє під час використання застосунку Skype for Business (SfB)	<ul style="list-style-type: none"> • Переконайтеся, що модуль веб-камери з'явився на екрані. • Виберіть камеру «DELL Monitor RGB Webcam» в налаштуваннях відеопристрою у Skype.
Веб-камера зайнята	Веб-камера зайнята і не може бути використана	<ul style="list-style-type: none"> • Переконайтеся, що модуль веб-камери з'явився на екрані. • Уникайте одночасного запуску декількох програм для конференцій. Програмне забезпечення для конференцій B потрібно вимкнути, перш ніж запускати програмне забезпечення для конференцій A.



Проблеми, пов'язані з універсальною послідовною шиною (USB)

Специфічні прояви	Що ви спостерігаєте	Можливі розв'язання проблеми
Інтерфейс USB не працює	Не працюють периферійні пристрої USB	<ul style="list-style-type: none">• Переконайтеся, що дисплей увімкнено.• Повторно підключіть висхідний кабель до комп'ютера.• Повторно підключіть периферійні пристрої USB (вхідний сполучувач).• Вимкніть монітор і знову увімкніть його.• Перезавантажте комп'ютер.• Певні пристрої, як-от зовнішні портативні жорсткі диски вимагають вищих характеристик струму. Підключіть зовнішній диск напряму до комп'ютера.
Інтерфейс super speed USB 3.2 Gen 1 працює повільно.	Периферійні пристрої super speed USB 3.2 Gen 1 працюють повільно або не працюють взагалі	<ul style="list-style-type: none">• Перевірте, чи комп'ютер підтримує USB 3.0.• Деякі комп'ютери мають порти USB 3.0, USB 2.0 і USB 1.1. Переконайтеся, що користуєтеся правильним портом USB.• Повторно підключіть висхідний кабель до комп'ютера.• Повторно підключіть периферійні пристрої USB (вхідний сполучувач).• Перезавантажте комп'ютер.
Бездротові периферійні пристрої USB припиняють працювати, коли підключено пристрій USB 3.0	Бездротові периферійні пристрої USB відповідають повільно або працюють, лише якщо скоротити відстань до приймача	<ul style="list-style-type: none">• Слід збільшити відстань між периферійними пристроями USB 3.0 і бездротовим приймачем USB.• Розташуйте бездротовий приймач USB якомога ближче до бездротових периферійних пристроїв USB.• За допомогою кабелю-подовжувача USB розташуйте бездротовий приймач USB якомога далі від порту USB 3.0.
USB не працює	Нема функцій USB	Див. таблицю Джерела входу і поєднання в пару USB.



Додаток

Повідомлення Федеральної комісії зі зв'язку (тільки для США) та інша нормативно-правова інформація

Примітки Федеральної Комісії Зв'язку США та іншу інформацію про нормативи подано на https://www.dell.com/regulatory_compliance.

Контакти Dell

Для клієнтів у Сполучених Штатах: телефонуйте за номером 800-WWW-DELL (800-999-3355).

 **ПРИМІТКА:** Якщо ви не маєте активного підключення до Інтернету, контактну інформацію можна знайти на фіскальному чеку, упаковці, рахунку-фактурі або в каталозі виробів Dell.

Dell пропонує декілька видів підтримки онлайн та по телефону. Доступність залежить від країни і виробу, і певні послуги можуть бути недоступними у вашому регіоні.

Щоб отримати підтримку монітора онлайн:

Відвідайте <https://www.dell.com/support/monitors>.

Щоб звернутися до Dell щодо придбання товарів, технічної підтримки або обслуговування клієнтів:

1. Перейдіть за адресою <https://www.dell.com/support>.
2. Слід підтвердити країну або регіон у випадному меню Choose A Country/Region (Виберіть країну/регіон) у правому нижньому кутку сторінки.
3. Клацніть Contact Us (Наші контакти) поруч із країною у випадному списку.
4. Виберіть потрібну послугу або посилання на підтримку залежно від потреб.
5. Виберіть зручний для вас спосіб зв'язку із Dell.

Таблиця енергетичних ярликів для товарів у Євросоюзі та інформації про виробу

C2422HE: <https://eprel.ec.europa.eu/qr/394427>

C2422HE WOST: <https://eprel.ec.europa.eu/qr/420518>

C2722DE: <https://eprel.ec.europa.eu/qr/394149>

C3422WE: <https://eprel.ec.europa.eu/qr/402022>

