

**Dell C2422HE**

**Dell C2722DE**

**Dell C3422WE Curved**

**จอภาพสำหรับการประชุมทางวิดีโอ  
คู่มือผู้ใช้**





หมายเหตุ: หมายเหตุ ระบุถึงข้อมูลสำคัญที่ช่วยให้คุณสามารถใช้งานคอมพิวเตอร์ได้ดีขึ้น



ข้อควรระวัง: ข้อควรระวัง ระบุถึงความเสียหายที่เป็นไปได้ต่อฮาร์ดแวร์ หรือการสูญเสียข้อมูลหากไม่ปฏิบัติตามคำแนะนำ



คำเตือน: คำเตือน ระบุถึงความเป็นไปได้ของความเสียหายต่อทรัพย์สิน การได้รับบาดเจ็บส่วนบุคคล หรือเสียชีวิต

**Copyright © 2020-2021 Dell Inc. หรือบริษัทในเครือ สงวนลิขสิทธิ์ Dell, EMC และเครื่องหมายการค้าอื่นๆ เป็นเครื่องหมายการค้าของ Dell Inc. หรือบริษัทในเครือ เครื่องหมายการค้าอื่นๆ อาจเป็นเจ้าของโดยบริษัทเจ้าของเครื่องหมายการค้าที่เกี่ยวข้อง**

ห้ามทำซ้ำเนื้อหาเหล่านี้ไม่ว่าในลักษณะใดๆ โดยไม่ได้รับอนุญาตเป็นลายลักษณ์อักษรจาก Dell Inc.

เครื่องหมายการค้าที่ใช้ในเนื้อหา: Dell และโลโก้ DELL เป็นเครื่องหมายการค้าของ Dell Inc.; Microsoft และ Windows เป็นเครื่องหมายการค้าหรือเครื่องหมายการค้าจดทะเบียนของ Microsoft Corporation ในสหรัฐอเมริกา และ/หรือประเทศอื่นๆ ENERGY STAR เป็นเครื่องหมายการค้าจดทะเบียนของกรมปกป้องสิ่งแวดล้อมแห่งสหรัฐอเมริกา ในฐานะพาร์ทเนอร์ ENERGY STAR, Dell Inc. ได้ระบุว่าผลิตภัณฑ์นี้สอดคล้องตามแนวปฏิบัติด้านการประหยัดพลังงานของ ENERGY STAR

เครื่องหมายการค้าและชื่อทางการค้าอื่นๆ ที่อาจถูกใช้ในเอกสารนี้อ้างถึงนิติบุคคลที่เป็นเจ้าของเครื่องหมายและชื่อหรือผลิตภัณฑ์ของพวกเขา Dell Inc. ไม่มีผลประโยชน์ในกรรมสิทธิ์ใดๆ ในเครื่องหมายการค้าและชื่อทางการค้าร่วมกับเจ้าของเหล่านั้น

2021 – 08

รุ่น A01

# สารบัญ

<b>คำแนะนำด้านความปลอดภัย</b>	<b>6</b>
<b>เกี่ยวกับจอแสดงผลของคุณ</b>	<b>7</b>
รายการสิ่งของในกล่องบรรจุภัณฑ์	7
คุณลักษณะของผลิตภัณฑ์	8
การระบุชิ้นส่วนประกอบและตัวควบคุม	10
มุมมองด้านหน้า	10
มุมมองด้านหลัง	12
มุมมองด้านล่าง	13
<b>ข้อมูลจำเพาะของจอแสดงผล</b>	<b>15</b>
ข้อมูลจำเพาะความละเอียด	17
โหมดการแสดงผลที่ตั้งค่าสำเร็จ	17
โหมดการส่งข้อมูลมัลติสตรีม (MST) ของ DP	19
หมายเหตุ: เอาท์พุท DP สำหรับ MST รองรับบน C2422HE และ C2722DE เท่านั้น	19
โหมดการส่งข้อมูลมัลติสตรีม (MST) ของ USB-C	19
หมายเหตุ: ถ้า Dell C2722DE MST จำเป็นต้องเข้าถึงความละเอียด QSD และรักษาแบนด์วิดท์ USB Gen1 (เมื่อการตั้งค่าการแสดงผล OSD เป็นความเร็วข้อมูลสูง) จะต้องเปลี่ยนแทนด้วยสาย USB 3.2 Gen2 (1 ม.) และพอร์ต type-C ของพีซีที่รองรับ HBR3	19
รายการความเข้ากันได้กับแพลตฟอร์มการสื่อสารที่รวมเป็นหนึ่ง (UC)	20
ข้อมูลจำเพาะทางไฟฟ้า	21
ข้อมูลจำเพาะของเว็บแคม – ไมโครโฟน	22
ข้อมูลจำเพาะของลำโพง	22
คุณลักษณะทางกายภาพ	22
คุณลักษณะทางสิ่งแวดล้อม	24
การกำหนดค่าเสียบ	25



การติดตั้งไดรเวอร์ . . . . .	.31
ปลั๊กแอนด์เพลย์ . . . . .	.33
คุณภาพจอแสดงผล LCD และข้อกำหนดพิกเซล . . . . .	.33
การออกแบบตามหลักสรีรศาสตร์ . . . . .	.34
การจัดการและการเคลื่อนย้ายจอแสดงผลของคุณ . . . . .	.36
แนวทางปฏิบัติสำหรับการบำรุงรักษา . . . . .	.37
การทำความสะอาดจอแสดงผลของคุณ . . . . .	.37
<b>การติดตั้งจอแสดงผล . . . . .</b>	<b>.38</b>
การเชื่อมต่อขาตั้ง . . . . .	.38
การปรับใช้การเอียง การหมุนรอบแกน และส่วนขยายแนวตั้ง . . . . .	.41
การเอียง การหมุนรอบแกน และส่วนขยายแนวตั้ง . . . . .	.41
การหมุนจอแสดงผล(C2422HE/C2722DE เท่านั้น) . . . . .	.42
การกำหนดการตั้งค่าการแสดงผลบนคอมพิวเตอร์ของคุณ	
คุณหลังการหมุน(C2422HE/C2722DE เท่านั้น) . . . . .	.43
การใช้งานเว็บแคมของจอแสดงผล . . . . .	.44
การเชื่อมต่อจอแสดงผลของคุณ . . . . .	.45
Dell Power Button Sync (DPBS) . . . . .	.49
การเชื่อมต่อจอภาพสำหรับ DPBS สำหรับการใช้งานครั้งแรก . . . . .	.51
การใช้ฟังก์ชัน DPBS . . . . .	.52
การเชื่อมต่อจอแสดงผลผ่านฟังก์ชัน USB-C Multi-Stream Transport	
(C2422HE/C2722DE only) ในโหมด DPBS . . . . .	.54
การเชื่อมต่อจอภาพผ่านพอร์ต USB-C ในโหมด DPBS . . . . .	.55
การจัดระเบียบสายของคุณ . . . . .	.57
การยึดจอแสดงผลโดยใช้ตัวล็อก Kensington (อุปกรณ์เสริม) . . . . .	.57
การถอดขาตั้งจอแสดงผลออก . . . . .	.58
การยึดติดกับผนัง (อุปกรณ์เสริม) . . . . .	.59
<b>การใช้งานจอแสดงผล . . . . .</b>	<b>.60</b>
เปิดจอแสดงผล . . . . .	.60
การใช้ตัวควบคุมจอยสติค . . . . .	.60
การใช้ตัวควบคุมที่แผงด้านหลัง . . . . .	.61
การใช้ฟังก์ชันล็อก OSD . . . . .	.62
ใช้จอยสติคเพื่อล็อกปุ่มต่างๆ . . . . .	.63
วิธีการปลดล็อกปุ่ม . . . . .	.64



ปุ่มที่แผงด้านหน้า . . . . .	.65
การใช้เมนูการแสดงผลบนหน้าจอ (OSD) . . . . .	.66
การเข้าถึงระบบเมนู . . . . .	.66
ข้อความค่าเตือน OSD . . . . .	.82
การตั้งค่าความละเอียดสูงสุด . . . . .	.87
การตั้งค่า KVM USB Switch (สลับ KVM USB) . . . . .	.88
การตั้งค่า Auto KVM (KVM อัตโนมัติ) . . . . .	.91
การตั้งค่า Windows Hello . . . . .	.93
การตั้งค่าเว็บแคมของจอภาพเป็นค่าเริ่มต้น . . . . .	.97
การตั้งค่าลำโพงของจอภาพเป็นค่าเริ่มต้น . . . . .	.101
<b>แนวทางแก้ไขปัญหา . . . . .</b>	<b>.105</b>
การทดสอบในตัว . . . . .	.105
ระบบวินิจฉัยในตัว . . . . .	.106
ปัญหาทั่วไป . . . . .	.107
ปัญหาเฉพาะผลิตภัณฑ์ . . . . .	.109
ปัญหาที่เจาะจงสำหรับ Microsoft® Teams® / Skype for Business® . . . . .	.116
ปัญหาเฉพาะของบัสอนุกรมสากล (USB) . . . . .	.117
<b>ภาคผนวก . . . . .</b>	<b>.118</b>
ประกาศความสอดคล้อง FCC (สหรัฐอเมริกาเท่านั้น) และข้อมูลด้านกฎระเบียบยกเว้นอื่นๆ . . . . .	.118
การติดต่อ Dell . . . . .	.118
ฐานข้อมูลผลิตภัณฑ์ของ EU สำหรับฉลากพลังงาน และเอกสารข้อมูลผลิตภัณฑ์ . . . . .	.118



# คำแนะนำด้านความปลอดภัย

**⚠ คำเตือน:** การใช้ตัวควบคุม การปรับ หรือขั้นตอนปฏิบัติที่นอกเหนือจากที่ระบุไว้ในเอกสารกำกับนี้อาจส่งผลให้เกิดไฟฟ้าดูด อันตรายทางไฟฟ้า และ/หรืออันตรายจากกายภาพได้

- วางจอแสดงผลไว้บนพื้นผิวที่มั่นคงและเมื่อถือให้ถืออย่างระมัดระวัง หน้าจอมีความเปราะบางและอาจเสียหายได้หากตกหล่นหรือกระแทกอย่างแรง
- ตรวจสอบให้แน่ใจเสมอว่าจอแสดงผลของคุณสามารถรองรับพลังงานไฟฟ้ากระแสสลับที่มีให้ในพื้นที่ของคุณ
- เก็บจอแสดงผลไว้ในอุณหภูมิห้อง สภาพอากาศที่เย็นหรือร้อนมากเกินไปอาจส่งผลเสียต่อคริสตัลเหลวของจอแสดงผล
- อย่าทำให้จอแสดงผลสัมผัสกับของเหลวหรือโดนแรงกระแทกอย่างหนัก ตัวอย่างเช่น อย่าวางจอแสดงผลไว้ในท้ายรถยนต์
- ถอดปลั๊กจอแสดงผลเมื่อไม่ได้ใช้งานเป็นระยะเวลานาน
- เพื่อหลีกเลี่ยงไฟฟ้าช็อต อย่าพยายามถอดฝาครอบออกหรือสัมผัสด้านในของจอแสดงผล

สำหรับคำแนะนำเกี่ยวกับความปลอดภัย โปรดดูที่ข้อมูลด้านความปลอดภัย สิ่งแวดล้อม และกฎระเบียบ (SERI)



# เกี่ยวกับจอแสดงผลของคุณ



## รายการสิ่งของในกล่องบรรจุภัณฑ์

จอแสดงผลของคุณถูกจัดส่งมาพร้อมกับชิ้นส่วนองค์ประกอบติดตั้งแสดงในตารางด้านล่าง หากชิ้นส่วนองค์ประกอบใดหายไป ให้ติดต่อ Dell สำหรับข้อมูลเพิ่มเติม โปรดดูที่ [ติดต่อ Dell](#)

 **หมายเหตุ:** ชิ้นส่วนองค์ประกอบบางรายการอาจเป็นอุปกรณ์เสริม และไม่ได้จัดส่งไปพร้อมกับจอแสดงผลของคุณ คุณลักษณะบางอย่างอาจไม่พร้อมให้บริการในบางประเทศ

	จอแสดงผลผล
	ตัวยึดของขาตั้ง
	ฐานขาตั้ง
	สายไฟ (แปรผันไปตามประเทศ)
	สาย DisplayPort (DisplayPort to DisplayPort)



	สายอัปสตรีม USB 3.2 Gen1 Type-A ไปยัง Type-B
	สาย USB ชนิด C (C ไป C)
	<ul style="list-style-type: none"> <li>• คู่มือการติดตั้งแบบย่อ</li> <li>• ข้อมูลด้านความปลอดภัย สิ่งแวดล้อม และกฎระเบียบ</li> </ul>

## คุณลักษณะของผลิตภัณฑ์

จอภาพ **Dell C2422HE/C2722DE/C3422WE** เป็นจอภาพผลึกคริสตัลเหลว (LCD) แบบแอททีฟเมทริกซ์ ที่ใช้ทรานซิสเตอร์แบบฟิล์มบาง (TFT) และไฟพื้นหลัง LED จอภาพมีคุณสมบัติดังต่อไปนี้:

- **C2422HE:** พื้นที่การแสดงผลที่สามารถรับชมได้ 60.47 ซม. (23.8 นิ้ว) (วัดในแนวทแยง) ความละเอียด 1920 x 1080 (16:9) พร้อมด้วยการสนับสนุนการแสดงผลที่ความละเอียดต่ำกว่าแบบเต็มหน้าจอ
- **C2722DE:** พื้นที่การแสดงผลที่สามารถรับชมได้ 68.47 ซม. (27.0 นิ้ว) (วัดในแนวทแยง) ความละเอียด 2560 x 1440 (16:9) พร้อมด้วยการสนับสนุนการแสดงผลที่ความละเอียดต่ำกว่าแบบเต็มหน้าจอ
- **C3422WE:** พื้นที่การแสดงผลที่สามารถรับชมได้ 86.71 ซม. (34.14 นิ้ว) (วัดในแนวทแยง) ความละเอียด 3440 x 1440 (21:9) พร้อมด้วยการสนับสนุนการแสดงผลที่ความละเอียดต่ำกว่าแบบเต็มหน้าจอ
- มุมการมองที่กว้างพร้อมสี sRGB ระดับ 99%
- **C2422HE/C2722DE:** ความสามารถที่รองรับการปรับเอียง หมุนรอบ หมุนรอบแกน และขยายออกแนวตั้ง
- **C3422WE:** ความสามารถที่รองรับการปรับเอียง หมุนรอบแกน และขยายออกแนวตั้ง
- ลำโพงในตัว (2 x 5 W)
- ฐานแบบถอดได้และช่องติดตั้งขนาด 100 มม. มาตรฐานสมาคมมาตรฐานระบบอิเล็กทรอนิกส์การแสดงผล (VESA™) เพื่อการติดตั้งที่ยืดหยุ่น
- ขอบจอบางพิเศษเพื่อลดช่องว่างของขอบในระหว่างการใช้งานแบบหลายหน้าจอแสดงผล ช่วยให้ติดตั้งง่ายพร้อมให้ประสบการณ์การรับชมที่สง่างาม
- การเชื่อมต่อดิจิทัลประสิทธิภาพสูงด้วย DP ช่วยให้หน้าจอของคุณพร้อมใช้งานในอนาคต
- USB ชนิด C แบบเดี่ยวไปยังแหล่งจ่ายพลังงานไปยังโน้ตบุ๊กที่เข้ากันได้ในขณะที่รับสัญญาณวิดีโอและข้อมูล





- พอร์ต USB-C และ RJ45 ให้ประสบการณ์เชื่อมต่อเครือข่ายด้วยสายเส้นเดียว
- มีความสามารถระบบปลั๊กแอนด์เพลย์หากคอมพิวเตอร์ของคุณรองรับได้
- การปรับการแสดงผลหน้าจอ (OSD) เพื่อให้ง่ายในการตั้งค่าและปรับการทำงานของหน้าจอให้เหมาะสม
- ตัวล็อกปุ่มเปิด/ปิดและปุ่ม OSD
- ช่องตัวล็อกเพื่อความปลอดภัย
- **C2422HE/C2722DE:**  $\leq 0.3$  W ในโหมดสแตนด์บาย
- **C3422WE:**  $\leq 0.5$  W ในโหมดสแตนด์บาย
- รองรับโหมดเลือกแสดงหลายหน้าจอเคียงข้างกัน (PBP) บน C3422WE
- อนุญาตให้ผู้ใช้สลับฟังก์ชัน USB KVM ในโหมด PBP บน C3422WE ได้
- จอภาพนี้ได้รับการออกแบบมาพร้อมคุณสมบัติ Dell Power Button Sync (DPBS) เพื่อควบคุมสถานะการจ่ายไฟให้พีซีจากปุ่มเปิด/ปิดของจอภาพ\*
- Premium Panel Exchange เพื่อความฉุนใจ
- ปรับความสบายตาให้เหมาะสมด้วยหน้าจอไร้แสงกะพริบที่ช่วยลดการปล่อยแสงสีฟ้าที่มีอันตราย
- จอภาพใช้แผงจอที่ปล่อยแสงสีฟ้าต่ำและสอดคล้องตามข้อกำหนดของ TUV Rheinland (ชุดฮาร์ดแวร์) ที่รูปแบบรีเซ็ตเป็นค่าจากโรงงาน/ค่าเริ่มต้น
- ลดระดับการปล่อยแสงสีฟ้าที่มีอันตรายออกจากหน้าจอเพื่อให้การมองเห็นสบายตามากขึ้น
- จอภาพใช้เทคโนโลยีไร้แสงกะพริบ ซึ่งจะล้างการกะพริบที่มองเห็นได้ด้วยตา ให้ประสบการณ์การรับชมที่สะดวกสบายและป้องกันไม่ทำให้ผู้ใช้เกิดความเครียดและความล้าที่ดวงตา
- ได้รับรองสำหรับ Microsoft Teams®
- ได้รับรองสำหรับ Windows Hello® (การรับรองความถูกต้องด้วยใบหน้า) และรองรับ Microsoft Cortana®

\* ระบบพีซีที่รองรับคุณสมบัติ DPBS คือแพลตฟอร์ม Dell OptiPlex 7090/3090 Ultra

**⚠ คำเตือน:** ความเป็นไปได้ของผลกระทบระยะยาวของแสงสีฟ้าจากจอแสดงผล อาจเป็นสาเหตุให้เกิดอันตรายต่อดวงตา รวมไปถึงความล้าของสายตา หรือความเครียดของดวงตาจากระบบดิจิทัล



# การระบุชิ้นส่วนประกอบและตัวควบคุม

มุมมองด้านหน้า

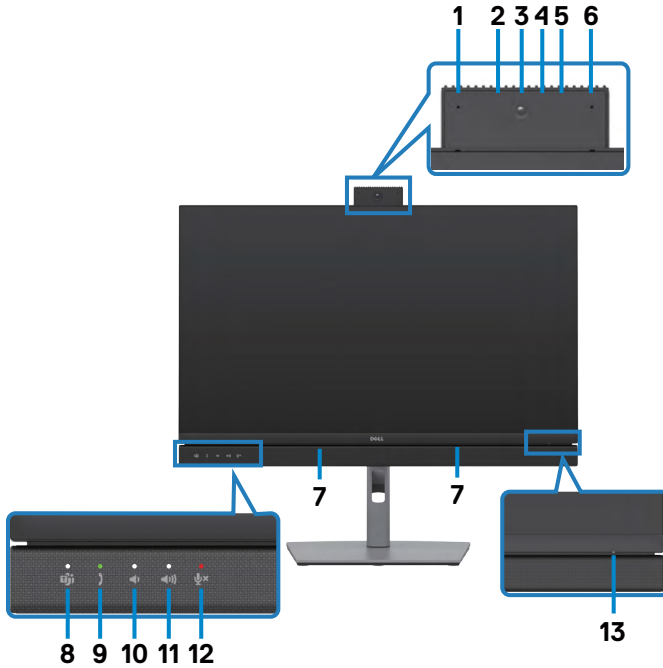

ป้ายกำกับ	คำอธิบาย	การใช้งาน
1,6	ไมโครโฟน	ไมโครโฟนของจอแสดงผล (ไมโครโฟน) ไมโครโฟนจะเปิดทำงานเมื่อโมดูลเว็บแคมและกล้อง ต้นออก ไมโครโฟนจะปิดทำงานเมื่อโมดูลถอยกลับ
3	เลนส์เว็บแคม	ส่งข้อมูลภาพของคุณในการประชุมทางวิดีโอ เว็บแคมจะเปิดทำงานเมื่อโมดูลเว็บแคมและกล้องต้น ออก เว็บแคมจะปิดทำงานเมื่อโมดูลถอยกลับ
2,4	IR LED	ตัวบ่งชี้อินฟราเรด (IR)
5	ตัวบ่งชี้แบบ LED ของ เว็บแคม	ตัวบ่งชี้ของเว็บแคม จะติดสีขาวในขณะที่ยังใช้เว็บ แคมอยู่
7	ลำโพงในตัว	ส่งออกเสียงจากอินพุตเสียง



8	ปุ่มและไฟ LED ของแอป Teams	<p>ไฟ LED จะติดสีขาวยังคงที่เมื่อผู้ใช้เข้าสู่ระบบและใช้งาน Microsoft Teams®</p> <p>ไฟ LED จะติดกะพริบเมื่อมีการแจ้งเตือนจากแอป Teams</p> <p>กดปกติบนปุ่มเพื่อแสดง Teams และเปิดการแจ้งเตือน ตรวจสอบว่าได้เข้าสู่ระบบแอปพลิเคชัน Teams และกำลังทำงานในพื้นหลัง</p> <p>หมายเหตุ: เพื่อให้ปุ่ม Teams ทำงานได้ปกติ ตรวจสอบว่าบัญชี Teams ได้รับการเตรียมใช้งาน/ตั้งค่าเป็นโหมด 'Teams เท่านั้น' แล้ว ผู้ดูแลระบบผู้เข้าจะต้องเปิดใช้งานบัญชีเป็นโหมด 'Teams อย่างเดียว'</p> <p>หมายเหตุ: ปุ่ม Teams จะทำงานก็ต่อเมื่อแอปพลิเคชัน Teams อยู่ในโหมด 'Teams อย่างเดียว' การตั้งค่าอาจแตกต่างกันไปตามระบบ ส่งผลให้ปุ่ม Teams ไม่ทำงานบนจอแสดงผล โปรดตรวจสอบกับผู้ดูแลระบบของคุณ</p>
9	ชุดสวิตช์และไฟ LED	<p>ไฟ LED จะติดกะพริบสีเขียวเมื่อมีการโทรขาเข้าผ่าน Teams/Skype for Business (SfB)</p> <p>ไฟ LED จะติดสีเขียวคงที่ในระหว่างการโทรผ่าน Teams/Skype for Business (SfB)</p> <p>กดปกติเพื่อรับสาย/สิ้นสุดสาย</p> <p>กดค้างเพื่อปฏิเสธสาย</p>
10	ลดระดับเสียงและไฟ LED	<p>กดปกติจะลดระดับเสียงทีละ 2 หน่วย</p> <p>กดค้างจะลดระดับเสียงอย่างต่อเนื่อง</p>
11	เพิ่มระดับเสียงและไฟ LED	<p>กดปกติจะเพิ่มระดับเสียงทีละ 2 หน่วย</p> <p>กดค้างจะเพิ่มระดับเสียงอย่างต่อเนื่อง</p>
12	ปิดเสียงไมโครโฟนและไฟ LED	<p>กดเพื่อปิดเสียงและเปิดเสียงไมโครโฟน</p> <p>ไฟ LED จะติดสีแดงคงที่เมื่อไมโครโฟนถูกปิดเสียงหรือเมื่อโมดูลเว็บแคมและไมโครโฟนถอยกลับ</p> <p>ไฟ LED จะมืดเมื่อไมโครโฟนถูกเปิดใช้งาน/เปิดเสียง</p>
13	ตัวบ่งชี้พลังงานแบบ LED	<p>ไฟสีเขียวติดคงที่บ่งชี้ว่าจอแสดงผลเปิดอยู่และทำงานได้ปกติ ไฟสีเขียวติดกะพริบเป็นจังหวะบ่งชี้ว่าจอภาพอยู่ในโหมดสแตนด์บาย</p>



## มุมมองด้านหลัง



ป้ายกำกับ	คำอธิบาย	การใช้งาน
1	ช่องตัวยึดมาตรฐาน VESA (100 มม. x 100 มม. - ตัดยึดด้านหลังฝาครอบ VESA)	ตัวยึดจอภาพกับผนังโดยใช้ชุดตัวยึดผนังที่เข้ากันได้กับมาตรฐาน VESA (100 มม. x 100 มม.)
2	ฉลากกำกับความสอดคล้องตามกฎระเบียบ	รายการอนุมัติของหน่วยงานควบคุมมาตรฐาน
3	ปุ่มปลดล็อกขาตั้ง	ปลดล็อกขาตั้งออกจากจอแสดงผล
4	ปุ่มเปิด/ปิดจอแสดงผล	เพื่อเปิดและปิดจอแสดงผล
5	จอยสติ๊ก	ใช้เพื่อควบคุมเมนู OSD สำหรับข้อมูลเพิ่มเติม โปรดดูที่ <b>การใช้งานจอแสดงผล</b>
6	ที่อยู่ Mac บาร์โค้ด หมายเลขซีเรียล และป้ายกำกับบริการ	ดูที่ฉลากกำกับนี้หากคุณต้องการติดต่อฝ่ายบริการทางเทคนิคของ Dell ป้ายกำกับบริการเป็นตัวระบุด้วยตัวอักษรผสมตัวเลขที่ไม่ซ้ำกันที่ช่วยให้ช่างเทคนิคของ Dell สามารถระบุชิ้นส่วนองค์ประกอบของฮาร์ดแวร์ในคอมพิวเตอร์ของคุณและเข้าถึงข้อมูลการรับประกัน
7	ช่องการจัดการสาย	ใช้เพื่อจัดระเบียบสายโดยการสอดสายผ่านช่องนี้



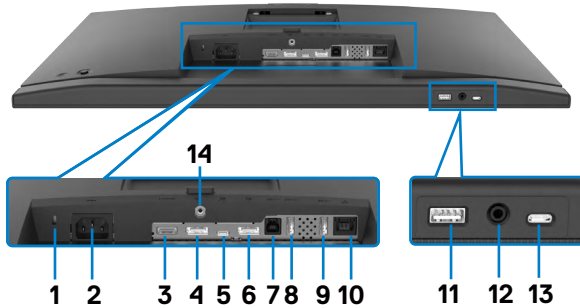

## มุมมองด้านล่าง



ป้ายกำกับ	คำอธิบาย	การใช้งาน
1	ช่องตัวล็อกเพื่อความปลอดภัย	ยึดจอแสดงผลด้วยตัวล็อกสายเคเบิลเพื่อความปลอดภัย (มีจำหน่ายโดยแยกกัน)
2	ขั้วต่อไฟ	เชื่อมต่อสายไฟ
3	พอร์ต HDMI	เชื่อมต่อคอมพิวเตอร์ด้วยสาย HDMI
4	ขั้วต่อ DP (เข้า)	เชื่อมต่อสายเคเบิล DP ของคอมพิวเตอร์
5	อัปสตรีม USB Type-C/ DisplayPort	เชื่อมต่อคอมพิวเตอร์ของคุณโดยใช้ สาย USB Type-C พอร์ต USB Type-C ให้อัตราการถ่ายโอนข้อมูลที่เร็วที่สุด (USB 3.2 Gen 1) และโหมดทางเลือกด้วย DP 1.2 (C2422HE/C3422WE) / DP 1.4 (C2722DE) รองรับ ดังต่อไปนี้ และ PD 20 V/4.5 A, 15 V/3 A, 9 V/3 A, 5 V/3 A <ul style="list-style-type: none"> <li>•C2422HE ความละเอียดสูงสุด 1920 x 1080 ที่ 60 Hz</li> <li>•C2722DE ความละเอียดสูงสุด 2560 x 1440 ที่ 60 Hz</li> <li>•C3422WE ความละเอียดสูงสุด 3440 x 1440 ที่ 60 Hz</li> </ul> หมายเหตุ: USB Type-C ไม่รองรับบน Windows เวอร์ชัน ก่อนหน้า Windows 10
6	ขั้วต่อ DP (ออก) 	เอาต์พุตดิสเพลย์พอร์ต สำหรับจอภาพที่มีความสามารถ MST (การขนส่งมัลติสตรีม) จอภาพ ในการเปิดทำงาน MST, ให้ดู ขั้นตอนในส่วน <b>"การเชื่อมต่อจอภาพสำหรับฟังก์ชัน DP MST"</b> หมายเหตุ: ถอดปลั๊กยางเมื่อใช้งานตัวต่อออก DP หมายเหตุ: พอร์ตที่ใช้เฉพาะสำหรับ C2422HE/ C2722DE
7	พอร์ตอัปสตรีม USB-B	เชื่อมต่อสาย USB ที่ให้มาพร้อมกับจอแสดงผลของคุณเข้ากับคอมพิวเตอร์ เมื่อเสียบสายนี้แล้ว คุณสามารถใช้ขั้วต่อดาวนสตรีม USB บนจอแสดงผล



<b>8,9,11</b>	SuperSpeed USB 5 Gbps (USB 3.2 Gen 1) (3)	เชื่อมต่ออุปกรณ์ USB ของคุณ คุณสามารถใช้พอร์ตนี้ เฉพาะหลังจากเชื่อมต่อกับสาย USB (Type-A ไปยัง Type-B หรือ Type-C ไปยัง Type-C) จากคอมพิวเตอร์ไปยังจอภาพแล้วเท่านั้น พอร์ตที่มีไอคอนแบตเตอรี่ แบตเตอรี่  รองรับความสามารถการชาร์จแบตเตอรี่รุ่น 1.2
<b>10</b>	ขั้วต่อ RJ-45	เชื่อมต่ออินเทอร์เน็ต คุณสามารถท่อกอินเทอร์เน็ตผ่านพอร์ต RJ45 เท่านั้นหลังจากคุณเชื่อมต่อสาย USB (Type-A ไปยัง Type-B หรือ Type-C ไปยัง Type-C) จากคอมพิวเตอร์ไปยังจอภาพ
<b>12</b>	ช่องเสียบหูฟัง	เชื่อมต่อหูฟังหรือชุดครอบศีรษะเพื่อเล่นเสียงผ่านช่องสัญญาณเสียง HDMI หรือ DisplayPort หรือ USB Type-C <b>หมายเหตุ: ความดันเสียงจากหูฟังหรือชุดครอบศีรษะที่มากเกินไปอาจเป็นอันตรายต่อระบบการได้ยินหรือทำให้สูญเสียการได้ยินได้ การปรับตัวปรับแต่งเสียงเป็นระดับสูงสุดจะทำให้แรงดันไฟฟ้าเอาต์พุตของหูฟังและชุดครอบศีรษะเพิ่มขึ้น ทำให้เกิดระดับความดันเสียง</b>
<b>13</b>	พอร์ตดาวนสตรีม USB Type-C	พอร์ตที่มีไอคอน  รองรับไฟ 5 V/ 3 A เชื่อมต่ออุปกรณ์ USB ของคุณ คุณสามารถใช้พอร์ตนี้ เฉพาะหลังจากเชื่อมต่อกับสาย USB (Type-A ไปยัง Type-B หรือ Type-C ไปยัง Type-C) จากคอมพิวเตอร์ไปยังจอภาพแล้วเท่านั้น พอร์ตที่มีไอคอนแบตเตอรี่
<b>14</b>	ตัวล็อกขาตั้ง	ล็อกขาตั้งเข้ากับจอแสดงผลโดยใช้สกรู M3 x 6 มม. (สกรูไม่ได้ให้มาพร้อมชุด)



## ข้อมูลจำเพาะของจอแสดงผล

รุ่น	C2422HE	C2722DE	C3422WE
ประเภทหน้าจอ	TFT LCD - แบบแอคทีฟเมตริกซ์		
ประเภทแผงจอ	เทคโนโลยี In-Plane Switching		
อัตราส่วนภาพ	16:9	16:9	21:9
ขนาดภาพที่มองเห็นได้			
แนวทแยงมุม	60.47 ซม. (23.8 นิ้ว)	68.47 ซม. (27 นิ้ว)	86.71 ซม. (34.14 นิ้ว)
พื้นที่แอคทีฟ			
แนวนอน	527.04 มม. (20.75 นิ้ว)	596.74 ซม. (23.49 นิ้ว)	799.8 ซม. (31.49 นิ้ว)
แนวตั้ง	296.46 มม. (11.67 นิ้ว)	335.66 ซม. (13.22 นิ้ว)	334.80 ซม. (13.18 นิ้ว)
พื้นที่	156246.28 มม. <sup>2</sup> (242.18 นิ้ว <sup>2</sup> )	200301.75 มม. <sup>2</sup> (310.47 นิ้ว <sup>2</sup> )	267773.04 มม. <sup>2</sup> (415.05 นิ้ว <sup>2</sup> )
ระยะพิกเซล	0.2745(H) มม. x 0.2745(V) มม.	0.2331(H) มม. x 0.2331(V) มม.	0.2325(H) มม. x 0.2325(V) มม.
พิกเซลต่อนิ้ว (PPI)	92.56	108.79	109.68
มุมการมอง			
แนวนอน	178° (ทั่วไป)		
แนวตั้ง	178° (ทั่วไป)		
Brightness(ความสว่าง)	250 แคนเดิล/ม. <sup>2</sup> (ทั่วไป)	350 แคนเดิล/ม. <sup>2</sup> (ทั่วไป)	300 แคนเดิล/ม. <sup>2</sup> (ทั่วไป)
อัตราส่วนความเปรียบต่าง	1000 ต่อ 1 (ทั่วไป)		
ความโค้ง(เฉพาะสำหรับ C3422WE)	NA	NA	3800R (ทั่วไป)
การเคลือบผิวจอของจอแสดงผล	การเคลือบผิวป้องกันแสงจ้าด้วยการเคลือบแข็งแบบตัวทำแสงโพลาไรซ์ด้านหน้า (3H)		
ไฟหน้าจอ	LED		
เวลาตอบสนอง (สีเทาถึงสีเทา)	5 ms (โหมดเร็ว) 8 ms (โหมดปกติ)	5 ms (โหมดเร็ว) 8 ms (โหมดปกติ)	5 ms (โหมดเร็ว) 8 ms (โหมดปกติ)
ความลึกสี	16.78 ล้านสี	16.78 ล้านสี	1.07 พันล้านสี <sup>1</sup>
ขอบเขตสี <sup>2</sup>	99% sRGB		



การเชื่อมต่อ	1 x DP 1.2 (HDCP1.4) 1 x HDMI1 .4 (HDCP1.4)	1 x DP 1.4 (HDCP1.4) 1 x HDMI1 .4 (HDCP1.4)	1 x DP 1.2 (HDCP2.2) 1 x HDMI2.0 (HDCP2.2)
	<ul style="list-style-type: none"> <li>• 1 x USB Type-B (พอร์ตอับสตรีม USB 3.2 Gen 1)</li> <li>• 1 x USB Type-C (โหมดทางเลือกด้วยพอร์ต DisplayPort 1.4 / 1.2, พอร์ตอับสตรีม USB 3.2 Gen 1 , PD การส่งมอบพลังงานสูงสุดถึง 90 W)</li> <li>• 1 x พอร์ตดาวนสตรีม USB Type -C (15 W), USB 3.2 Gen 1 (5 Gbps)</li> <li>• 1 x DP (ออก) พร้อม MST(เฉพาะสำหรับ C2422HE/ C2722DE)</li> <li>• 2 x super speed USB 5 Gbps (USB 3.2 Gen 1)</li> <li>• 1 x super speed USB 5 Gbps (USB 3.2 Gen 1) พร้อมความสามารถการชาร์จ BC 1.2 ที่ 2 A (สูงสุด)</li> <li>• 1 x ช่องเสียบหูฟังขนาด 3.5 มม.</li> <li>• 1 x RJ45</li> </ul>		
ความกว้างระยะขอบ (ขอบของจอแสดงผลถึงพื้นที่แอคทีฟ)			
บน	5.80 มม.	7.80 มม.	8.03 มม.
ซ้าย/ขวา	5.80 มม.	7.80 มม.	8.03 มม.
ล่าง	50.89 มม.	51.97 มม.	56.60 มม.
การปรับได้			
ฐานวางแบบปรับความสูงได้	140 มม.	120 มม.	120 มม.
การเอียง	-5° ถึง 21°	-5° ถึง 21°	-5° ถึง 21°
หมุนรอบแกน	-45° ถึง 45°	-45° ถึง 45°	-30° ถึง 30°
จุดตั้งแกน	-90° ถึง 90°	-90° ถึง 90°	NA
การปรับความเอียง	NA	NA	-4° ถึง 4°
การจัดการสาย	มี		
การทำงานเข้ากับ Dell Display Manager (DDM)	Easy Arrange และคุณลักษณะสำคัญอื่นๆ		
ความปลอดภัย	ช่องตัวล็อกเพื่อความปลอดภัย (ตัวล็อกสายจำหน่ายแยกต่างหาก)		

<sup>1</sup> เอาท์พุทวิดีโอจากพอร์ต DP/HDMI ที่ความละเอียดสูงสุด 3440x1440 ที่ 60Hz คือระดับ 1.07 พันล้านสี เอาท์พุทวิดีโอจากพอร์ต USB-C ที่ความละเอียดสูงสุด 3440x1440 ที่ 60Hz คือระดับ 16.78 ล้านสี

<sup>2</sup> ที่ภายในแผงจอเท่านั้น ภายใต้การตั้งค่าสำเร็จที่กำหนดเอง





## ข้อมูลจำเพาะความละเอียด

รุ่น	C2422HE	C2722DE	C3422WE
ช่วงการสแกนแนวนอน	30 kHz ถึง 83 kHz	30 kHz ถึง 90 kHz	30 kHz ถึง 90 kHz
ช่วงการสแกนแนวตั้ง	56 Hz ถึง 76 Hz		
ความละเอียดที่ตั้งค่าสำเร็จสูงสุด	1920 x 1080 ที่ 60 Hz	2560 x 1440 ที่ 60 Hz	3440 x 1440 ที่ 60 Hz
ความสามารถในการแสดงผลวิดีโอ (โหมดสำรอง HDMI & DP & USB Type-C)	480i, 480p, 576i, 576p, 720p, 1080i, 1080p		

## โหมดการแสดงผลที่ตั้งค่าสำเร็จ

### C2422HE

โหมดการแสดงผล	ความถี่แนวนอน (kHz)	ความถี่แนวตั้ง (Hz)	พิกเซลนาฬิกา (MHz)	ข้อสัญญาณการซิงค์ (แนวนอน/แนวตั้ง)
VESA, 720 x 400	31.47	70	28.32	-/+
VESA, 640 x 480	31.47	60	25.17	-/-
VESA, 640 x 480	37.50	75	31.5	-/-
VESA, 800 x 600	37.88	60	40	+/+
VESA, 800 x 600	46.88	75	49.5	+/+
VESA, 1024 x 768	48.36	60	65	-/-
VESA, 1024 x 768	60.02	75	78.75	+/+
VESA, 1152 x 864	67.50	75	108	+/+
VESA, 1280 x 1024	64.0	60	108	+/+
VESA, 1280 x 1024	80.0	75	135	+/+
VESA, 1600 x 900	55.99	60	118.25	+/+
VESA, 1920 x 1080	67.50	60	148.50	+/+

### C2722DE

โหมดการแสดงผล	ความถี่แนวนอน (kHz)	ความถี่แนวตั้ง (Hz)	พิกเซลนาฬิกา (MHz)	ข้อสัญญาณการซิงค์ (แนวนอน/แนวตั้ง)
VESA, 720 x 400	31.50	70.0	28.30	-/+
VESA, 640 x 480	31.50	60.0	25.20	-/-
VESA, 640 x 480	37.50	75.0	31.50	-/-



VESA, 800 x 600	37.90	60.30	40.0	+/+
VESA, 800 x 600	46.90	75.0	49.50	+/+
VESA, 1024 x 768	48.40	60.0	65.0	-/-
VESA, 1024 x 768	60.0	75.0	78.80	+/+
VESA, 1152 x 864	67.50	75.0	108.0	+/+
VESA, 1280 x 1024	64.0	60.0	108.0	+/+
VESA, 1280 x 1024	80.0	75.0	135.0	+/+
VESA, 1600 x 1200	75.0	60.0	162.0	+/+
VESA, 1920 x 1080	67.50	60.0	148.5	+/+
VESA, 2048 x 1080	58.23	26.37	23.99	+/-
VESA, 2048 x 1080	66.58	60.0	147.16	+/-
VESA, 2560 x 1440	88.80	60.0	241.50	+/-

### C3422WE

โหมดการแสดงผล	ความถี่แนว นอน (kHz)	ความถี่แนวตั้ง (Hz)	พิกเซล นาฬิกา (MHz)	ข้อสัญญา การซิงค์ (แนวนอน/ แนวตั้ง)
VESA, 720 x 400	31.50	70.0	28.30	-/+
VESA, 640 x 480	31.50	60.0	25.20	-/-
VESA, 640 x 480	37.50	75.0	31.50	-/-
VESA, 800 x 600	37.90	60.30	40.0	+/+
VESA, 800 x 600	46.90	75.0	49.50	+/+
VESA, 1024 x 768	48.40	60.0	65.0	-/-
VESA, 1024 x 768	60.0	75.0	78.80	+/+
VESA, 1152 x 864	67.50	75.0	108.0	+/+
VESA, 1280 x 1024	64.0	60.0	108.0	+/+
VESA, 1280 x 1024	80.0	75.0	135.0	+/+
VESA, 1600 x 1200	75.0	60.0	162.0	+/+
VESA, 1920 x 1080	67.50	60.0	148.50	+/+
VESA, 2048 x 1080	66.58	60.0	147.16	+/-
VESA, 2560 x 1440	88.80	60.0	241.50	+/-
CVT, 3440 x 1440	88.81	60.0	319.75	+/-



## โหมดการส่งข้อมูลมัลติสตรีม (MST) ของ DP

### C2422HE

หน้าจอหลัก MST	จำนวนหน้าจอภายนอกสูงสุดที่รองรับได้
	1920 x 1080 ที่ 60 Hz
1920 x 1080 ที่ 60 Hz	3

**หมายเหตุ:** ความละเอียดของจอภาพภายนอกสูงสุดสนับสนุนที่ 1920 x 1080 ที่ 60 Hz เท่านั้น

### C2722DE

หน้าจอหลัก MST	จำนวนหน้าจอภายนอกสูงสุดที่รองรับได้
	2560 x 1440 ที่ 60 Hz
2560 x 1440 ที่ 60 Hz	1

**หมายเหตุ:** ความละเอียดของจอภาพภายนอกสูงสุดสนับสนุนที่ 2560 x 1440 ที่ 60 Hz เท่านั้น

**หมายเหตุ:** เอาท์พุต DP สำหรับ MST รองรับบน C2422HE และ C2722DE เท่านั้น

## โหมดการส่งข้อมูลมัลติสตรีม (MST) ของ USB-C

### C2422HE

หน้าจอหลัก MST	จำนวนหน้าจอภายนอกสูงสุดที่รองรับได้
	1920 x 1080 ที่ 60 Hz
1920 x 1080 ที่ 60 Hz	1

### C2722DE

ข้อมูลการแสดงผล OSD: อัตราเชื่อมโยง (ปัจจุบัน)	จำนวนหน้าจอภายนอกสูงสุดที่รองรับได้ 2560 x 1440 ที่ 60 Hz
HBR3(DP1.4)	1
HBR2(DP1.2)	0

**หมายเหตุ:** ถ้า Dell C2722DE MST จำเป็นต้องเข้าถึงความละเอียด QSD และรักษาแบนด์วิดท์ USB Gen1 (เมื่อการตั้งค่าการแสดงผล OSD เป็นความเร็วข้อมูลสูง) จะต้องเปลี่ยนแทนด้วยสาย USB 3.2 Gen2 (1 ม.) และพอร์ต type-C ของพีซีที่รองรับ HBR3



## รายการความเข้ากันได้กับแพลตฟอร์มการสื่อสารที่รวมเป็นหนึ่ง (UC)

ตารางด้านล่างแสดงฟังก์ชันการโทรที่ใช้งานได้บนจอภาพเพื่อการประชุมทางวิดีโอของ Dell – C2422HE, C2722DE และ C3422WE เมื่อใช้แพลตฟอร์ม UC ต่อไปนี้#

ฟังก์ชันการโทร	เปิดแอป Microsoft Teams	รับสาย	สิ้นสุดสาย	ปฏิเสธสาย	ปรับลดระดับเสียงลำโพง	ปรับเพิ่มระดับเสียงลำโพง	ปิดเสียง/เปิดเสียงไมโครโฟน
ปุ่ม	Teams	Hookswitch (สวิตช์)	Hookswitch (สวิตช์)	Hookswitch (สวิตช์)	Volume Down (ลดระดับเสียง)	Volume Up (เพิ่มระดับเสียง)	Mute (ปิดเสียง)
Microsoft Teams	✓	✓	✓	✓	✓	✓	✓
Skype for Business	×	✓	✓	✓	✓	✓	✓
Zoom	×	×	×	×	✓	✓	✓*
Google Hangouts	×	×	×	×	✓	✓	✓*
BlueJeans	×	×	×	×	✓	✓	✓*
Cisco Webex	×	×	×	×	✓	✓	✓*
FaceTime	×	×	×	×	✓	✓	✓*
Slack	×	×	×	×	✓	✓	✓*
GoToMeeting	×	×	×	×	✓	✓	✓*

✓ ฟังก์ชันการโทรบนจอแสดงผล Dell C2422HE/C2722DE/C3422WE ใช้งานได้กับแพลตฟอร์ม UC

×

\* ฟังก์ชันปิดเสียงบน Dell C2422HE/C2722DE/C3422WE จะทำงานด้วยการกดปุ่มปิดเสียง แต่ไอคอนปิดเสียงบนแพลตฟอร์ม UC จะไม่ซิงค์ (ไอคอนจะแสดงเป็นเปิดเสียง)

# บนระบบปฏิบัติการ Windows 10 64 บิต



## ข้อมูลจำเพาะทางไฟฟ้า

รุ่น	C2422HE	C2722DE	C3422WE
สัญญาณอินพุตวิดีโอ	<ul style="list-style-type: none"> <li>สัญญาณวิดีโอดิจิทัลสำหรับแต่ละสายที่ต่างกันต่อสายที่ต่างกันที่ระดับความต้านทาน 100 โอห์ม</li> <li>รองรับอินพุตสัญญาณ DP/HDMI/USB Type-C</li> </ul>		
แรงดันไฟฟ้า/ความถี่/กระแสไฟฟ้าอินพุต	100-240 VAC / 50 หรือ 60 Hz $\pm$ 3 Hz / 2.3 A (สูงสุด)	100-240 VAC / 50 หรือ 60 Hz $\pm$ 3 Hz / 2.5 A (สูงสุด)	100-240 VAC / 50 หรือ 60 Hz $\pm$ 3 Hz / 2.8 A (สูงสุด)
กระแสไฟฟ้าพุงเข้า	120 V: 42 A (สูงสุด) 240 V: 80 A (สูงสุด)		
การสิ้นเปลืองพลังงาน	0.2 W (โหมดปิด) <sup>1</sup> 0.2 W (โหมดสแตนด์บาย) <sup>1</sup> 18 W (โหมดเปิด) <sup>1</sup> 195 W (สูงสุด) <sup>2</sup> 13.81 W ( $P_{on}$ ) <sup>3</sup> 48.60 kWh (TEC) <sup>3</sup>	0.2 W (โหมดปิด) <sup>1</sup> 0.3 W (โหมดสแตนด์บาย) <sup>1</sup> 26.50 W (โหมดเปิด) <sup>1</sup> 210 W (สูงสุด) <sup>2</sup> 19.45 W ( $P_{on}$ ) <sup>3</sup> 64.64 kWh (TEC) <sup>3</sup>	0.3 W (โหมดปิด) <sup>1</sup> 0.4 W (โหมดสแตนด์บาย) <sup>1</sup> 32.50 W (โหมดเปิด) <sup>1</sup> 220 W (สูงสุด) <sup>2</sup> 27.70 W ( $P_{on}$ ) <sup>3</sup> 89.08 kWh (TEC) <sup>3</sup>

<sup>1</sup> ตามที่กำหนดไว้ในกฎระเบียบ EU 2019/2021 และ EU 2019/2013

<sup>2</sup> การตั้งค่าความสว่างและความเปรียบต่างสูงสุดพร้อมการโหลดกำลังไฟสูงสุดบนพอร์ต USB ทั้งหมด

<sup>3</sup>  $P_{on}$ : อัตราการสิ้นเปลืองพลังงานของโหมดเปิดใช้งานตามที่อธิบายไว้ในเวอร์ชัน Energy Star 8.0

TEC: อัตราการสิ้นเปลืองพลังงานทั้งหมดในหน่วย kWh ตามที่อธิบายไว้ในเวอร์ชัน Energy Star 8.0

เอกสารนี้มีไว้สำหรับให้ข้อมูลเท่านั้น และสะท้อนให้เห็นถึงผลการดำเนินงานในห้องปฏิบัติการ ผลิตภัณฑ์ของคุณอาจมีความแตกต่างจากนี้ ขึ้นอยู่กับซอฟต์แวร์ ส่วนประกอบ และอุปกรณ์ต่อพ่วง คุณสั่งซื้อ และไม่มีข้อผูกมัดในการอัปเดตข้อมูลดังกล่าว ดังนั้นลูกค้าไม่ควรพึ่งพาข้อมูลนี้เพียงอย่างเดียว ในการตัดสินใจเกี่ยวกับความคลาดเคลื่อนทางไฟฟ้าหรืออื่น ๆ ไม่รับประกันความถูกต้องเที่ยงตรง หรือ ความสมบูรณ์ทั้งหมดอย่างชัดเจน หรือโดยนัย



ผลิตภัณฑ์นี้ได้รับรองมาตรฐาน ENERGY STAR ในรูปแบบการก้านปิดค่าเริ่มต้นจากโรงงาน ซึ่งสามารถคืนค่าโดยฟังก์ชัน "รีเซ็ตค่าจากโรงงาน" ในเมนู OSD การเปลี่ยนแปลงค่าเริ่มต้นจากโรงงานหรือเปิดใช้งานคุณสมบัติอื่นๆ อาจสิ้นเปลืองพลังงานมากขึ้นซึ่งเกินกว่าขีดจำกัดที่กำหนดไว้ของมาตรฐาน ENERGY STAR



## ข้อมูลจำเพาะของเว็บแคม – ไมโครโฟน

เลนส์	มุมการมอง (แนวนอน)	75.4° สำหรับความละเอียด 2560 x 1920
	โหมดโฟกัส	โฟกัสคงที่
	พื้นที่โฟกัส	35 ซม. ~ 1.5 ม.
	ระยะโฟกัส (โหมดปกติ)	70 ซม.
เซ็นเซอร์ภาพ	ขนาดอาร์เรย์ทำงาน	5 ล้านพิกเซล
ข้อมูลจำเพาะของวิดีโอ	อัตราเฟรมของวิดีโอ	1920 x 1080 (Full HD)- สูงสุด 30 เฟรมต่อวินาที
ข้อมูลจำเพาะระบบเสียง	ประเภทไมโครโฟน	ไมโครโฟนดิจิทัล x 2
อินเทอร์เฟซ	USB 2.0 High Speed	
แหล่งจ่ายไฟ	3.3 โวลต์ +/- 5% สำหรับ USB และไมโครโฟน	
	5 โวลต์ +/- 5% สำหรับกล่องอินฟราเรด	

## ข้อมูลจำเพาะของลำโพง

รุ่น	C2422HE	C2722DE	C3422WE
กำลังตามพิกัดของลำโพง	2 x 5 W		
การตอบสนองความถี่	200 Hz - 16 kHz		
ความต้านทาน	8 โอห์ม		

## คุณลักษณะทางกายภาพ

รุ่น	C2422HE	C2722DE	C3422WE
ประเภทขั้วต่อ	<ul style="list-style-type: none"> <li>• ขั้วต่อ DP (DP in และ DP out บน C2422HE/C2722DE เฉพาะ DP in บน C3422WE)</li> <li>• HDMI ขั้วต่อ</li> <li>• USB Type-C ขั้วต่อ</li> <li>• ช่องเสียบระบบเสียง</li> <li>• RJ45 ขั้วต่อ</li> <li>• ขั้วต่อฮาร์ดดิสก์ USB x 2</li> <li>• พอร์ตดาวนโหลด USB 3.2 Gen1 (5 Gbps) x 3</li> <li>• ขั้วต่อพอร์ตปลายทาง USB Type-C</li> </ul>		
ประเภทสายสัญญาณ	สาย DP ไปยัง DP 1.8 ม. สายเคเบิล USB 3.2 Gen 1 Type-A ไปยัง B ขนาด 1.8 ม. สายเคเบิล USB 3.2 Gen 1 Type-C ไปยัง C ขนาด 1.8 ม.		



<b>ขนาด (รวมขาตั้ง)</b>			
ความสูง (เมื่อขยายมากที่สุด)	544.08 มม. (21.40 นิ้ว)	565.57 มม. (22.30 นิ้ว)	576.20 มม. (22.68 นิ้ว)
ความสูง (เมื่อหดตัวมากที่สุด)	404.08 มม. (15.90 นิ้ว)	445.57 มม. (17.54 นิ้ว)	456.20 มม. (17.96 นิ้ว)
ความกว้าง	538.64 มม. (21.21 นิ้ว)	612.34 มม. (24.11 นิ้ว)	815.85 มม. (32.10 นิ้ว)
ความลึก	185.00 มม. (7.30 นิ้ว)	230.00 มม. (9.10 นิ้ว)	234.95 มม. (9.30 นิ้ว)
<b>ขนาด (ไม่รวมขาตั้ง)</b>			
ความสูง	383.15 มม. (13.90 นิ้ว)	425.43 มม. (16.75 นิ้ว)	434.43 มม. (17.08 นิ้ว)
ความกว้าง	538.64 มม. (21.21 นิ้ว)	612.34 มม. (24.11 นิ้ว)	815.85 มม. (32.10 นิ้ว)
ความลึก	51.24 มม. (2 นิ้ว)	53.93 มม. (2.10 นิ้ว)	81.08 มม. (3.20 นิ้ว)
<b>ขนาดขาตั้ง</b>			
ความสูง (เมื่อขยายมากที่สุด)	428.30 มม. (16.90 นิ้ว)	428.30 มม. (16.90 นิ้ว)	433.32 มม. (17.10 นิ้ว)
ความสูง (เมื่อหดตัวมากที่สุด)	381.50 มม. (15.02 นิ้ว)	381.50 มม. (15.02 นิ้ว)	386.50 มม. (15.20 นิ้ว)
ความกว้าง	267.68 มม. (10.50 นิ้ว)	300.01 มม. (11.81 นิ้ว)	306.91 มม. (12.10 นิ้ว)
ความลึก	185 มม. (7.30 นิ้ว)	230 มม. (9.10 นิ้ว)	234.95 มม. (9.25 นิ้ว)
<b>น้ำหนัก</b>			
น้ำหนักรวมบรรจุภัณฑ์	8.82 กก. (19.50 ปอนด์)	12.62 กก. (27.80 ปอนด์)	16 กก. (35.20 ปอนด์)
น้ำหนักรวมชุดขาตั้งและสายเคเบิล	6.53 กก. (14.40 ปอนด์)	9.21 กก. (20.30 ปอนด์)	11.35 กก. (25 ปอนด์)
น้ำหนักไม่รวมชุดขาตั้ง (สำหรับการติดตั้งแบบติดตั้งกับผนังหรือตัวติดตั้งมาตรฐาน VESA - ไม่มีสายเคเบิล)	4.33 กก. (9.60 ปอนด์)	5.74 กก. (12.70ปอนด์)	7.30 กก. (16.06ปอนด์)
น้ำหนักรวมชุดขาตั้ง	1.79 กก. (3.90 ปอนด์)	3.06 กก. (6.70ปอนด์)	3.54 กก. (7.79 ปอนด์)



## คุณลักษณะทางสิ่งแวดล้อม

<b>ความสอดคล้องมาตรฐาน</b> <ul style="list-style-type: none"> <li>• จอแสดงผลที่ได้รับรอง ENERGY STAR</li> <li>• EPEAT ได้รับการลงทะเบียนไว้หากมีผลบังคับใช้ การลงทะเบียน EPEAT แปรผันไปตามแต่ละประเทศ สำหรับสถานะของการลงทะเบียนแต่ละประเทศ ดูที่ <a href="https://www.epeat.net">https://www.epeat.net</a></li> <li>• จอแสดงผลที่ได้รับรอง TCO และ TCO Edge</li> <li>• คุณสมบัตินี้ตรงตามข้อกำหนด RoHS</li> <li>• จอแสดงผลที่ปราศจากสาร BFR/PVC (ไม่รวมสายเคเบิลต่อพ่วง)</li> <li>• ได้ตามข้อกำหนดกระแสไฟฟ้ารั่วไหลมาตรฐาน NFPA 99</li> <li>• กระจกไร้สารหนู และหน้าจอไร้สารปรอท</li> </ul>	
<b>อุณหภูมิ</b>	
ขณะทำงาน	0°C ถึง 40°C (32°F ถึง 104°F)
ขณะไม่ทำงาน	-20°C ถึง 60°C (-4 °F ถึง 140°F)
<b>ความชื้น</b>	
ขณะทำงาน	10% ถึง 80% (ไม่ควบแน่น)
ขณะไม่ทำงาน	5% ถึง 90% (ไม่ควบแน่น)
<b>ความสูง</b>	
ขณะทำงาน	5,000 ม. (16,404 ฟุต) (สูงสุด)
ขณะไม่ทำงาน	12,192 ม. (40,000 ฟุต) (สูงสุด)
<b>การกระจายความร้อน</b>	
C2422HE	665.37 BTU/ชั่วโมง (สูงสุด) 61.42 BTU/ชั่วโมง (โหมดเปิด)
C2722DE	716.55 BTU/ชั่วโมง (สูงสุด) 90.42 BTU/ชั่วโมง (โหมดเปิด)
C3422WE	750.67 BTU/ชั่วโมง (สูงสุด) 108.44 BTU/ชั่วโมง (โหมดเปิด)





## การกำหนดขาสีแยก

### ขั้วต่อ DP (เข้า)

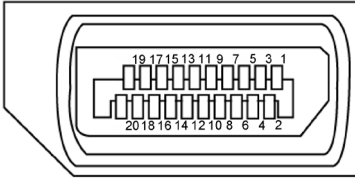

หมายเลขพิน	ด้านข้าง 20 พินของสายสัญญาณที่เชื่อมต่อ
1	ML3(n)
2	GND
3	ML3(p)
4	ML2(n)
5	GND
6	ML2(p)
7	ML1(n)
8	GND
9	ML1(p)
10	ML0(n)
11	GND
12	ML0(p)
13	CONFIG1
14	CONFIG2
15	AUX CH (p)
16	GND
17	AUX CH (n)
18	ตรวจจับฮ็อตพ्लัก
19	ดิน
20	DP_PWR



## ขั้วต่อ DP (ออก)

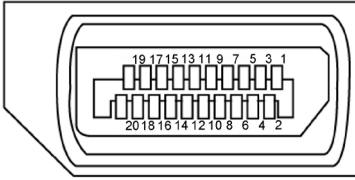

หมายเลขพิน	ด้านข้าง 20 พินของสายสัญญาณที่เชื่อมต่อ
1	ML0(p)
2	GND
3	ML0(n)
4	ML1(p)
5	GND
6	ML1(n)
7	ML2(p)
8	GND
9	ML2(n)
10	ML3(p)
11	GND
12	ML3(n)
13	CONFIG1
14	CONFIG2
15	AUX CH(p)
16	GND
17	AUX CH(n)
18	ตรวจจับฮ็อตพ्लัก
19	ดิน
20	DP_PWR



## ขั้วต่อ HDMI

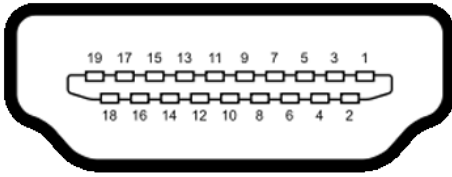

หมายเลขพิน	ด้านข้าง 19 พินของสายสัญญาณที่เชื่อมต่อ
1	TMDS DATA 2+
2	TMDS DATA 2 SHIELD
3	TMDS DATA 2-
4	TMDS DATA 1+
5	TMDS DATA 1 SHIELD
6	TMDS DATA 1-
7	TMDS DATA 0+
8	TMDS DATA 0 SHIELD
9	TMDS DATA 0-
10	TMDS CLOCK+
11	TMDS CLOCK SHIELD
12	TMDS CLOCK-
13	CEC
14	สำรองไว้ (N.C. ในอุปกรณ์)
15	DDC CLOCK (SCL)
16	DDC DATA (SDA)
17	DDC/CEC กราวนด์
18	+5 V เพาเวอร์
19	ตรวจพบฮีดตพลัก



# ขั้วต่อ USB Type-C

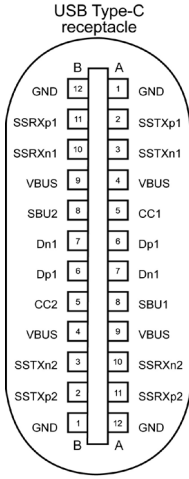



typically connected to a charger through a Type-C cable

ขา	การกำหนดสัญญาณ	ขา	การกำหนดสัญญาณ
A1	GND	B12	GND
A2	SSTXp1	B11	SSRXp1
A3	SSTXn1	B10	SSRXn1
A4	VBUS	B9	VBUS
A5	CC1	B8	SBU2
A6	Dp1	B7	Dn1
A7	Dn1	B6	Dp1
A8	SBU1	B5	CC2
A9	VBUS	B4	VBUS
A10	SSRXn2	B3	SSTXn2
A11	SSRXp2	B2	SSTXp2
A12	GND	B1	GND





## อินเตอร์เฟซบัสอนุกรมสากล (USB)

ส่วนนี้ให้ข้อมูลเกี่ยวกับพอร์ต USB ที่มีบนจอภาพของคุณ

 **หมายเหตุ:** สูงสุด 2 A บนพอร์ตดาวนัสตรีม USB (พอร์ตที่มีไอคอนแบดเดอรีพร้อม ) พร้อมอุปกรณ์รองรับความสามารถการชาร์จแบดเดอรีรุ่น 1.2, สูงสุด 0.9 A บนพอร์ตดาวนัสตรีม USB อีกตัว, พอร์ตดาวนัสตรีม USB Type-C รองรับสูงสุดถึง 3 A (พอร์ตที่มีไอคอน ) พร้อมอุปกรณ์ที่สอดคล้องข้อกำหนด 5 V/3 A

คอมพิวเตอร์ของคุณมีพอร์ต USB ต่อไปนี้:

- 2 ตัว อัปสตรีม - ที่ด้านหลัง
- 4 ตัว ดาวนัสตรีม - 2 ตัวที่ด้านล่าง, 2 ตัวที่ด้านหลัง

พอร์ตชาร์จแบดเดอรี - พอร์ตที่มีไอคอนแบดเดอรี  รองรับความสามารถในการชาร์จประจุไฟฟ้ารวดเร็วหากอุปกรณ์รองรับเป็นแบบ BC 1.2. พอร์ตดาวนัสตรีม  USB Type-C ที่มีไอคอน รองรับความสามารถในการชาร์จไฟด่วนหากอุปกรณ์รองรับไฟ 5V/3A

 **หมายเหตุ:** พอร์ต USB ของจอแสดงผลทำงานได้เฉพาะเมื่อเปิดจอแสดงผล หรืออยู่ในโหมดสแตนด์บายเท่านั้น ในโหมดสแตนด์บาย ถ้าเสียบสาย USB (Type-C ไปยัง Type-C) แล้ว พอร์ต USB สามารถทำงานได้ปกติ หรือ ทำตามขั้นตอนการตั้งค่า OSD ของการชาร์จ USB อื่นๆ ถ้าการตั้งค่าอยู่ที่ "On in Standby Mode" (เปิดใช้งานในระหว่างสแตนด์บาย) แล้ว USB จะทำงานได้ปกติ หากไม่ USB จะถูกปิดทำงาน หากคุณเปิดจอแสดงผล แล้วเปิดขึ้นใหม่ อุปกรณ์ต่อพ่วงที่ติดตั้งไว้อาจใช้เวลาสองสามวินาทีในการกลับมาทำงานต่ออย่างปกติ

ความเร็วการถ่ายโอน	อัตรารับส่งข้อมูล	การสิ้นเปลืองพลังงานสูงสุด (แต่ละพอร์ต)
ความเร็วสูงพิเศษ	5 Gbps	4.5 วัตต์
ความเร็วสูง	480 Mbps	2.5 วัตต์
ความเร็วเต็มที	12 Mbps	2.5 วัตต์



### พอร์ตอัปสตรีม USB

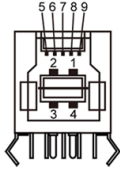

หมายเลขขา	ชื่อสัญญาณ
1	VBUS
2	D-
3	D+
4	GND
5	StdB_SSTX-
6	StdB_SSTX+
7	GND_DRAIN
8	StdB_SSRX-
9	StdB_SSRX+
เปลือก	เกราะ

### พอร์ตดาวน์โหลดสตรีม USB

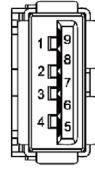

หมายเลขขา	ชื่อสัญญาณ
1	VBUS
2	D-
3	D+
4	GND
5	StdA_SSRX-
6	StdA_SSRX+
7	GND_DRAIN
8	StdA_SSTX-
9	StdA_SSTX+
เปลือก	เกราะ



## พอร์ต RJ45 (ด้านซ้ายต่อ)

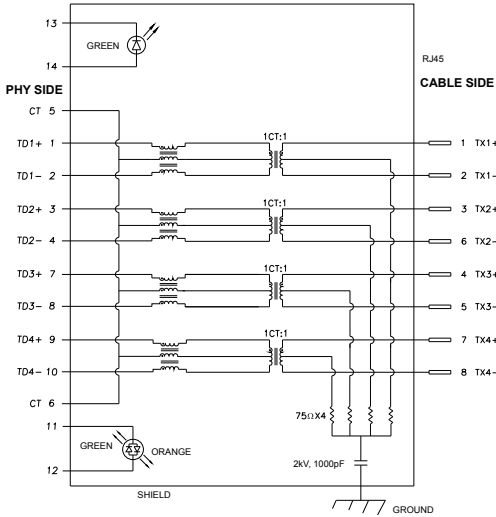

ขา	ชื่อสัญญาณ	ขา	ชื่อสัญญาณ
1	TD1 +	8	TD3 -
2	TD1 -	9	TD4 +
3	TD2 +	10	TD4 -
4	TD2 -	11	GREEN_OR-ANGE
5	CT	12	GREEN_OR-ANGE
6	CT	13	GREEN
7	TD3 +	14	GREEN

### การติดตั้งไดรเวอร์

ติดตั้งไดรเวอร์ตัวควบคุมอีเธอร์เน็ต Realtek USB GBE สำหรับ ที่พร้อมบริการสำหรับระบบของคุณ ไดรเวอร์นี้มีพร้อมดาวน์โหลดที่ <https://www.dell.com/support> ภายใต้ส่วน “ไดรเวอร์และดาวน์โหลด”

อัตราการส่งข้อมูล เครือข่าย (RJ45) ผ่าน USB-C ที่ ลำดับของข้อมูล 1000 Mbps

**หมายเหตุ:** พอร์ต LAN นี้สอดคล้องมาตรฐาน 1000Base-T IEEE 802.3az , รองรับที่อยู่ Mac (พิมพ์ไว้บนฉลากกระป๋อง) Pass-thru, Wake-on-LAN (WOL) จากโหมดสแตนด์บาย (S3 เท่านั้น) และฟังก์ชัน UEFI\* PXE Boot[UEFI PXE Boot ไม่รองรับบนพีซีเดสก์ท็อป Dell (ยกเว้นสำหรับเดสก์ท็อป OptiPlex 7090/3090 Ultra)] คุณสมบัติ 3 รายการเหล่านี้ขึ้นอยู่กับค่าการตั้งค่า BIOS และเวอร์ชัน OS ฟังก์ชันการทำงานอาจแตกต่างกันไปสำหรับพีซีที่ไม่ใช่จาก Dell.

\*UEFI ย่อมาจาก Unified Extensible Firmware Interface (ส่วนติดต่อเฟิร์มแวร์แบบขยายได้เป็นหนึ่งเดียว)



**สถานะ LED ตัวเชื่อมต่อ RJ45:**



LED	สี	คำอธิบาย
LED ด้านขวา	สีเหลืองอำพัน หรือสีเขียว	ตัวบ่งชี้ความเร็ว: <ul style="list-style-type: none"> <li>• ติดสีเหลืองอำพัน - 1000 Mbps</li> <li>• ติดสีเขียว - 100 Mbps</li> <li>• ดับ - 10 Mbps</li> </ul>
LED ด้านซ้าย	สีเขียว	ตัวบ่งชี้การเชื่อมต่อ/กิจกรรม: <ul style="list-style-type: none"> <li>• ติดกะพริบ - มีกิจกรรมบนพอร์ต</li> <li>• ติดสีเขียว - กำลังจัดการเชื่อมต่อ</li> <li>• ดับ - ไม่ได้จัดการเชื่อมต่อ</li> </ul>

**หมายเหตุ:** สาย RJ45 ไม่ได้ให้มาพร้อมกล่องอุปกรณ์เสริมมาตรฐาน





## ปลั๊กแอนด์เพลย์

คุณสามารถติดตั้งจอแสดงผลในระบบที่รองรับคุณสมบัติปลั๊กแอนด์เพลย์ จอแสดงผลให้ข้อมูลระบบการแสดงผล (EDID) ที่ละเอียดแก่ระบบคอมพิวเตอร์ทันทีโดยใช้โปรโตคอลช่องข้อมูลการแสดงผล (DDC) เพื่อให้คอมพิวเตอร์สามารถกำหนดค่าของตัวเองและปรับการตั้งค่าการแสดงผลให้เหมาะสม การติดตั้งจอแสดงผลส่วนใหญ่จะเป็นแบบอัตโนมัติ คุณสามารถเลือกการตั้งค่าแบบอื่นๆ หากต้องการ สำหรับข้อมูลเพิ่มเติมเกี่ยวกับการเปลี่ยนแปลงการตั้งค่าจอแสดงผล ให้ดูที่ [การใช้งานจอแสดงผล](#)

## คุณภาพจอแสดงผล LCD และข้อกำหนดพิกเซล

ในระหว่างขั้นตอนการผลิตจอแสดงผล LCD เป็นสิ่งปกติที่จะมีอย่างน้อยหนึ่งพิกเซลคงที่ในสถานะที่ไม่เปลี่ยนแปลง ซึ่งยากที่จะสังเกตเห็นได้ และไม่มีผลกระทบต่อคุณภาพหรือความสามารถในการใช้จอแสดงผล ดูข้อมูลเพิ่มเติมเกี่ยวกับข้อกำหนดพิกเซลของจอแสดงผล LCD ได้ที่เว็บไซต์ฝ่ายสนับสนุนของ Dell ได้ที่: <https://www.dell.com/pixelguidelines>.



## การออกแบบตามหลักสรีรศาสตร์

△ ข้อควรระวัง: การใช้แป้นพิมพ์ไม่ถูกต้องหรือเป็นเวลานานอาจส่งผลให้เกิดการบาดเจ็บได้

△ ข้อควรระวัง: การดูหน้าจอแสดงผลเป็นระยะเวลาานอาจทำให้ปวดตา

เพื่อความสะดวกสบายและประสิทธิภาพในการทำงาน ปฏิบัติตามคำแนะนำต่อไปนี้เมื่อตั้งค่าและใช้งานเวิร์กสเตชันคอมพิวเตอร์ของคุณ:

- จัดตำแหน่งคอมพิวเตอร์ของคุณเพื่อให้จอภาพและแป้นพิมพ์อยู่ตรงหน้าคุณขณะที่คุณทำงาน มีชั้นวางพิเศษที่กำหนดไว้เพื่อช่วยให้คุณจัดตำแหน่งแป้นพิมพ์ได้อย่างถูกต้อง
- เพื่อลดความเสี่ยงของความเครียดของดวงตา และการเจ็บปวดที่ส่วนคอ/แขน/แผ่นหลัง/ไหล่จากการใช้จอแสดงผลเป็นเวลานาน เราขอแนะนำให้คุณ:
  1. กำหนดตำแหน่งหน้าจอให้ห่างจากสายตาของคุณประมาณ 20 ถึง 28 นิ้ว (50 - 70 ซม.)
  2. กะพริบตาบ่อยๆ เพื่อให้ดวงตาชุ่มชื้นหรือเปียกน้ำหลังจากจ้องมองจอแสดงผลเป็นระยะเวลาาน
  3. หาเวลาพักเบรกปกติและบ่อยครั้งเป็นเวลา 20 นาทีทุกๆ สองชั่วโมง
  4. ละสายตาจากจอแสดงผลของคุณ และเพ่งมองวัตถุที่อยู่ห่างออกไป 20 ฟุตอย่างน้อย 20 วินาทีในระหว่างพักเบรก
  5. บิดยึดตัวเพื่อลดความตึงเครียดในส่วนคอ แขน แผ่นหลัง และไหล่ในระหว่างการพักเบรก
- ตรวจสอบให้แน่ใจว่าหน้าจอแสดงผลอยู่ในระดับสายตาหรือต่ำกว่าเล็กน้อยเมื่อคุณนั่งอยู่หน้าจอ
- ปรับความเอียง ความเปรียบต่าง และการตั้งค่าความสว่างของจอแสดงผล
- ปรับแสงรอบข้างรอบตัวคุณ (เช่น ไฟเหนือศีรษะ โคมไฟตั้งโต๊ะ และผ้า màn หรือมู่ลี่บนหน้าต่างใกล้เคียง) เพื่อลดแสงสะท้อนและแสงสะท้อนบนหน้าจอแสดงผล
- ใช้เก้าอี้ที่รองรับหลังส่วนล่างได้ดี
- วางแขนในแนวนอนโดยที่ข้อมือของคุณในตำแหน่งที่เป็นธรรมชาติและสะดวกสบายขณะใช้แป้นพิมพ์หรือเมาส์
- เว้นช่วงการทำงานเพื่อพักผ่อนในขณะที่ใช้แป้นพิมพ์หรือเมาส์
- ปลดปล่อยทั้งสองต้นแขนข้างอย่างเป็นธรรมชาติ
- ตรวจสอบให้แน่ใจว่าเท้าของคุณวางราบกับพื้น
- เมื่อนั่ง ตรวจสอบให้แน่ใจว่าน้ำหนักของขาอยู่ที่เท้า และไม่ได้อยู่ในส่วนด้านหน้าของที่นั่ง ปรับความสูงของเก้าอี้หรือใช้ที่วางเท้าหากจำเป็นเพื่อรักษาท่าทางที่เหมาะสม
- เปลี่ยนแปลงไปตามกิจกรรมการทำงานของคุณ พยายามจัดระเบียบงานของคุณเพื่อที่คุณจะได้ไม่ต้องนั่งและทำงานเป็นเวลานาน พยายามยืนหรือลุกขึ้นแล้วเดินไปรอบๆ เป็นระยะ



- รักษาความสะอาดบริเวณใต้โต๊ะของคุณมิให้มีสิ่งกีดขวาง และสายเคเบิลหรือสายไฟที่อาจรบกวนการนั่งที่สะดวกสบาย หรืออาจทำให้เกิดอันตรายจากการสะดุด

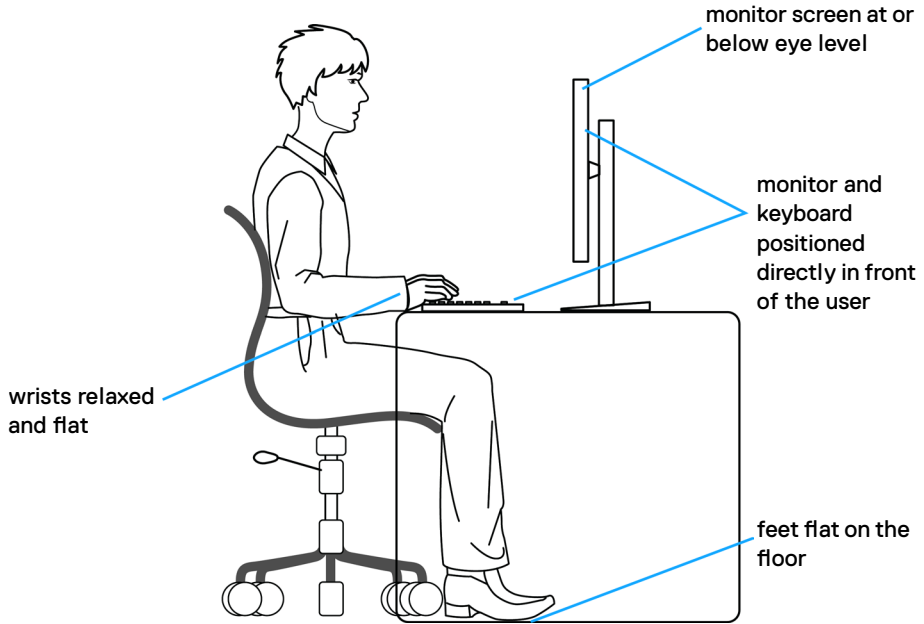

## การจัดการและการเคลื่อนย้ายจอแสดงผลของคุณ

เพื่อให้แน่ใจว่าจอแสดงผลได้รับการจัดการอย่างปลอดภัยเมื่อยกหรือเคลื่อนย้าย ให้ปฏิบัติตามคำแนะนำที่ระบุไว้ด้านล่าง:

- ก่อนที่จะเคลื่อนย้ายหรือยกจอแสดงผล ให้ปิดคอมพิวเตอร์และจอแสดงผล
- ถอดสายเคเบิลทั้งหมดออกจากจอแสดงผล
- ใส่จอแสดงผลไว้ในกล่องเดิมที่มีวัสดุบรรจุภัณฑ์เดิม
- จับขอบด้านล่างและด้านข้างของจอแสดงผลให้แน่นโดยไม่ต้องใช้แรงกดมากเกินไปเมื่อยกหรือเคลื่อนย้าย

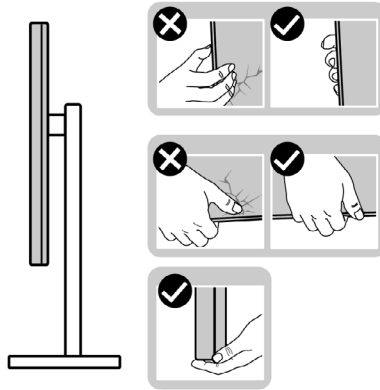

- เมื่อยกหรือเคลื่อนย้ายจอแสดงผล ให้แน่ใจว่าหน้าจอนหันหน้าออกจากคุณ และอย่าใช้แรงกดบนพื้นที่แสดงผลเพื่อหลีกเลี่ยงรอยขีดข่วนหรือความเสียหาย

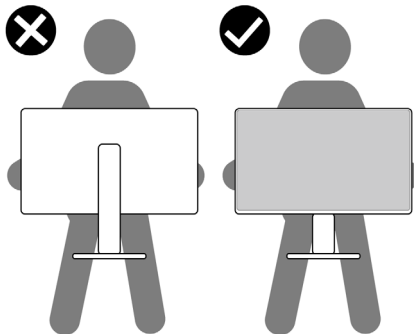

- เมื่อเคลื่อนย้ายจอแสดงผล ให้หลีกเลี่ยงการกระแทกหรือการสัมผัสที่นอนอย่างฉับพลัน



- เมื่อยกหรือเคลื่อนย้ายจอแสดงผล อย่าพลิกจอแสดงผลกลับหัวลงขณะที่จับฐานขาตั้งหรือตัวยืนของขาตั้ง การทำเช่นนี้อาจส่งผลให้จอแสดงผลเสียหายหรือทำให้ผู้ถือเกิดการบาดเจ็บได้

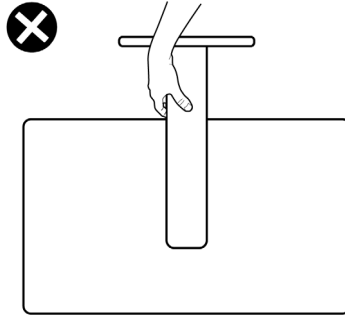

## แนวทางปฏิบัติสำหรับการบำรุงรักษา

### การทำความสะอาดจอแสดงผลของคุณ

- ⚠ คำเตือน: ก่อนทำความสะอาดจอแสดงผล ให้ถอดสายไฟจจอแสดงผลออกจากเต้ารับไฟฟ้า
- ⚠ ข้อควรระวัง: อ่านและปฏิบัติตาม **คำแนะนำด้านความปลอดภัย** ก่อนทำความสะอาดจอแสดงผล

สำหรับการปฏิบัติที่ดีที่สุด โปรดปฏิบัติตามคำแนะนำเหล่านี้ในรายการด้านล่างขณะแกะรายการออกจากกล่องบรรจุภัณฑ์ การทำความสะอาด หรือการจัดการจอแสดงผลของคุณ

- ในการทำความสะอาดหน้าจอกันไฟฟ้าสถิต ให้ใช้ผ้าสะอาดชุบน้ำบิดหมาด หากเป็นไปได้ ให้ใช้กระดาษทิชชูเฉพาะสำหรับทำความสะอาดหน้าจอ หรือน้ำยาที่เหมาะสมสำหรับการเคลือบป้องกันไฟฟ้าสถิต ห้ามใช้เบนซิน ทินเนอร์ แอมโมเนีย สารทำความสะอาดที่ขัดสี หรือลมอัด
- ใช้ฟ้านุ่มชุบน้ำบิดหมาดเพื่อทำความสะอาดจอแสดงผล หลีกเลี่ยงการใช้สารซักฟอกชนิดใดๆ เนื่องจากสารซักฟอกจะทิ้งคราบฟิล์มขาวบนจอแสดงผล
- หากคุณสังเกตเห็นผงสีขาวในขณะที่แกะกล่องบรรจุภัณฑ์จอแสดงผลของคุณ ให้ใช้ผ้าสะอาดเช็ดออก
- จัดการจอแสดงผลของคุณอย่างระมัดระวัง เนื่องจากจอแสดงผลสีเข้มอาจจะมีรอยขีดข่วน และมีรอยขีดสีขาวมากกว่าจอแสดงผลสีอ่อน
- เพื่อช่วยให้รักษาคุณภาพของภาพที่ดีที่สุดสำหรับจอแสดงผลของคุณ ให้ใช้โปรแกรมรักษาหน้าจอที่เปลี่ยนแปลงเสมอ และปิดจอแสดงผลของคุณเมื่อไม่ได้ใช้งาน



# การติดตั้งจอแสดงผล

## การเชื่อมต่อขาตั้ง

- หมายเหตุ: ตัวยืนของขาตั้งและฐานขาตั้งจะถูกจัดส่งมาจากโรงงานโดยถอดแยกจากตัวจอแสดงผล
- หมายเหตุ: คำแนะนำต่อไปนี้จะใช้ได้เฉพาะกับขาตั้งที่จัดส่งมาพร้อมกับจอแสดงผลของคุณ หากคุณกำลังเชื่อมต่อขาตั้งที่คุณซื้อจากแหล่งอื่น ให้ทำตามคำแนะนำในการติดตั้งที่มาพร้อมกับขาตั้ง

### วิธีการติดตั้งขาตั้งของจอแสดงผล:

1. จัดตำแหน่งและวางตัวยืนของขาตั้งบนฐานขาตั้ง
2. เปิดที่จับสกรูที่ด้านล่างของฐานขาตั้งแล้วหมุนตามเข็มนาฬิกาเพื่อยึดชุดขาตั้ง
3. ปิดที่จับสกรู

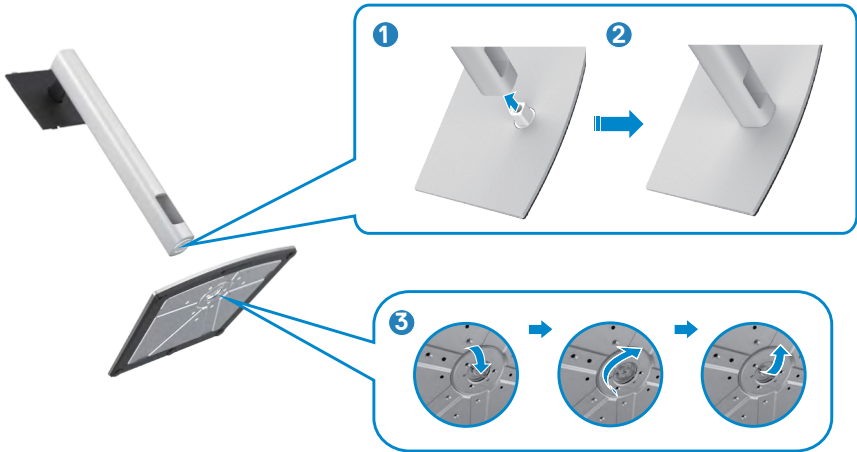

4. เปิดฝาครอบป้องกันบนจอแสดงผลเพื่อเข้าถึงช่อง VESA บนจอแสดงผล



5. เลื่อนแท็บบนตัวยึดของขาตั้งเข้าไปในช่องบนฝาหลังของจอแสดงผล และกดชุดประกอบขาตั้งลงเพื่อล็อกเข้าที่



6. จับตัวยื่นของขาตั้งแล้วยกจอแสดงผลขึ้นอย่างระมัดระวัง จากนั้นวางไว้บนพื้นผิวที่เรียบ



 **หมายเหตุ:** ยกตัวยื่นของขาตั้งให้แน่นเมื่อยกจอแสดงผลเพื่อหลีกเลี่ยงความเสียหายจากอุบัติเหตุ

7. ยกฝาครอบป้องกันออกจากรองจอแสดงผล

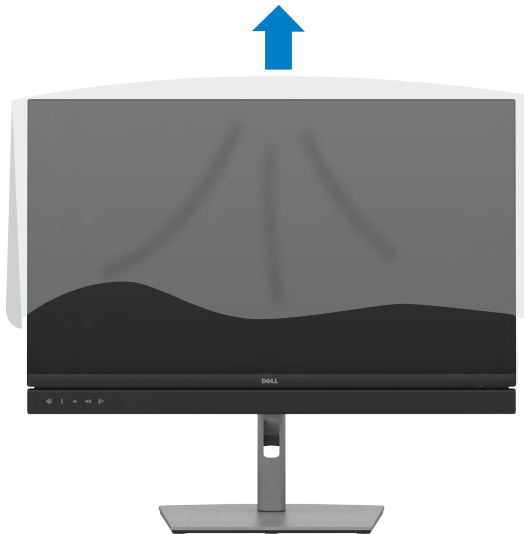



# การปรับใช้การเอียง การหมุนรอบแกน และส่วนขยายแนวตั้ง

 **หมายเหตุ:** คำแนะนำต่อไปนี้ใช้ได้เฉพาะกับขาตั้งที่จัดส่งมาพร้อมกับจอแสดงผลของคุณ หากคุณกำลังเชื่อมต่อขาตั้งที่คุณซื้อจากแหล่งอื่น ให้ทำตามคำแนะนำในการติดตั้งที่มาพร้อมกับขาตั้ง

## การเอียง การหมุนรอบแกน และส่วนขยายแนวตั้ง

เมื่อติดตั้งขาตั้งเข้ากับจอแสดงผลแล้ว คุณสามารถปรับเอียงจอแสดงผลให้ได้มุมการมองที่สะดวกได้

C2422HE

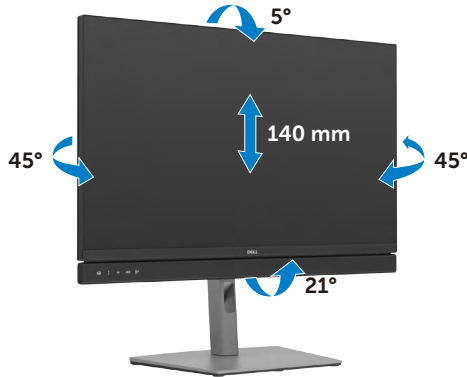

C2722DE

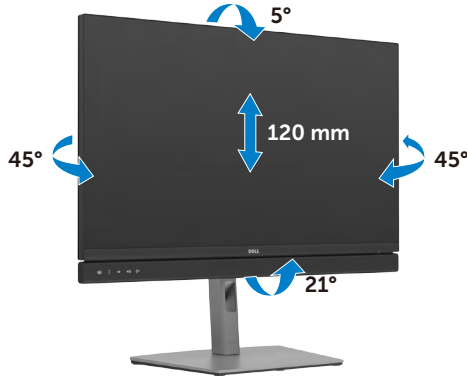



**หมายเหตุ:** ขาตั้งจะถูกจัดส่งมาจากโรงงานโดยถอดแยกจากตัวจอแสดงผล

### การหมุนจอแสดงผล(C2422HE/C2722DE เท่านั้น)

ก่อนที่จะหมุนจอแสดงผล ให้ตั้งจอแสดงผลในแนวตั้งจนถึงด้านบนของตัวยืนของขาตั้ง แล้วเอียงหน้าจอไปด้านหลังจนถึงระดับสูงสุดเพื่อหลีกเลี่ยงการชนขอบด้านล่างของจอแสดงผล



**หมายเหตุ:** หากต้องการสลับการตั้งค่าการแสดงผลบนคอมพิวเตอร์ Dell ของคุณระหว่างแนวอนและแนวตั้งเมื่อหมุนจอแสดงผล ให้ดาวน์โหลดและติดตั้งไดรเวอร์กราฟิกส์ล่าสุด ในการดาวน์โหลด ให้ไปที่ <https://www.dell.com/support/drivers> และค้นหาไดรเวอร์ที่เหมาะสม

**หมายเหตุ:** เมื่อนำจออยู่ในโหมดแนวตั้ง คุณอาจประสบปัญหาประสิทธิภาพลดลงเมื่อใช้งานแอปพลิเคชันที่เน้นกราฟิกเช่น การเล่นเกม 3D



# การกำหนดการตั้งค่าการแสดงผลบนคอมพิวเตอร์ของคุณ หลังการหมุน(C2422HE/C2722DE เท่านั้น)

หลังจากที่คุณหมุนจอแสดงผลแล้ว ให้ทำตามขั้นตอนด้านล่างเพื่อกำหนดการตั้งค่าการแสดงผลบนคอมพิวเตอร์ของคุณ

 **หมายเหตุ:** หากคุณกำลังใช้จอแสดงผลกับคอมพิวเตอร์ที่ไม่ใช่ของ Dell ให้ไปที่เว็บไซต์ของผู้ผลิตกราฟิกการ์ด หรือเว็บไซต์ผู้ผลิตคอมพิวเตอร์สำหรับข้อมูลเกี่ยวกับวิธีการหมุนหน้าจอแสดงผลของคุณ

วิธีการกำหนดค่าการตั้งค่าการแสดงผล:

1. คลิกขวาที่ **Desktop (เดสก์ท็อป)** และคลิกที่ **Properties (คุณสมบัติ)**
2. เลือกแท็บ **Settings (การตั้งค่า)** และคลิกที่ **Advanced (ขั้นสูง)**
3. หากคุณมีกราฟิกการ์ด AMD ให้เลือกแท็บ **Rotation (การหมุน)** และตั้งค่าการหมุนที่ต้องการ
4. หากคุณมีกราฟิกการ์ด nVidia ให้คลิกที่แท็บ **nVidia** ในคอลัมน์ด้านซ้ายมือ เลือก **NVRotate** จากนั้นเลือกการหมุนที่ต้องการ
5. หากคุณมีกราฟิกการ์ด Intel® เลือกแท็บกราฟิก Intel คลิกที่ **Graphic Properties (คุณสมบัติกราฟิก)** เลือกแท็บ **Rotation (การหมุน)** แล้วตั้งค่าการหมุนที่ต้องการ

 **หมายเหตุ:** หากคุณไม่เห็นตัวเลือกการหมุนหรือทำงานไม่ถูกต้อง ให้ไปที่ <https://www.dell.com/support> และดาวน์โหลดไดรเวอร์ล่าสุดสำหรับกราฟิกการ์ดของคุณ



## การใช้งานเว็บแคมของจอแสดงผล

เมื่อคุณต้องการใช้เว็บแคมในตัวของจอภาพและไมโครโฟน ให้กดปุ่มมอดูลเว็บแคมแล้วปล่อย มอดูลเว็บแคมจะแสดงขึ้นมา

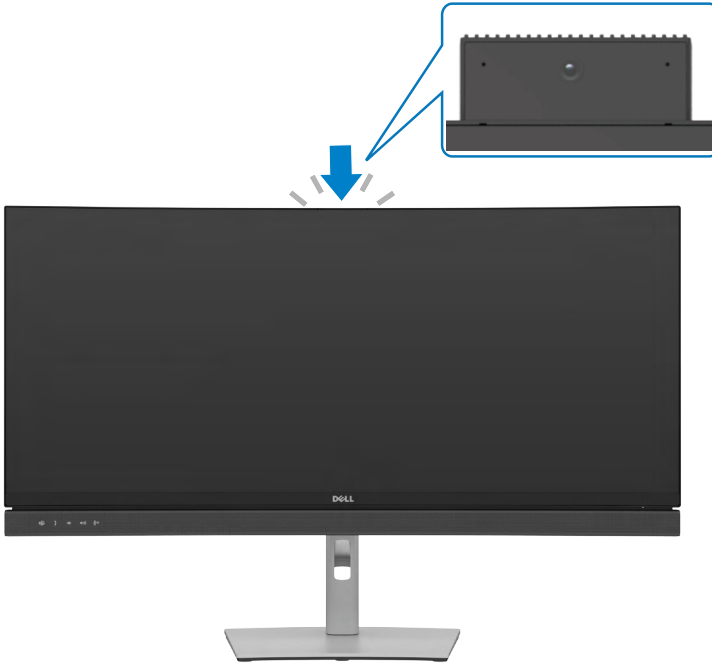

## การเชื่อมต่อจอแสดงผลของคุณ

⚠ คำเตือน: ก่อนที่คุณจะเริ่มต้นชั้นตอนในหัวข้อนี้ โปรดปฏิบัติตาม **คำแนะนำด้านความปลอดภัย**

การเชื่อมต่อจอแสดงผลเข้ากับคอมพิวเตอร์:

1. ปิดเครื่องคอมพิวเตอร์
2. เชื่อมต่อสาย DisplayPort หรือสาย USB และสาย USB Type-C จากจอแสดงผลเข้ากับคอมพิวเตอร์
3. เปิดจอแสดงผล
4. เลือกแหล่งสัญญาณเข้าที่ถูกต้องจากเมนู OSD บนจอแสดงผล จากนั้นเปิดคอมพิวเตอร์

หมายเหตุ: การตั้งค่าเริ่มต้นของ C2422HE/C3422WE คือ DisplayPort 1.2, การตั้งค่าเริ่มต้นของ C2722DE คือ DisplayPort 1.4 กราฟิกการ์ด DisplayPort 1.1 อาจไม่แสดงตามปกติ โปรดดูที่ **"ปัญหาเฉพาะผลิตภัณฑ์ - ไม่มีภาพเมื่อใช้การเชื่อมต่อ DP กับพีซี"** เพื่อเปลี่ยนการตั้งค่าเริ่มต้น

## การเชื่อมต่อสาย HDMI (อุปกรณ์ซื้อเพิ่ม)

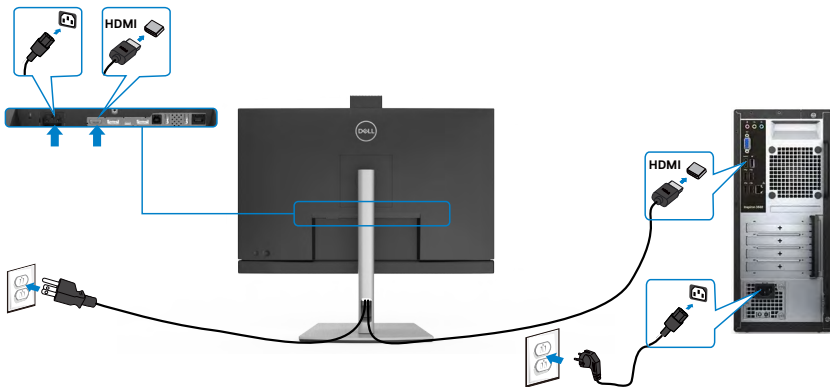

## การเชื่อมต่อสาย DP

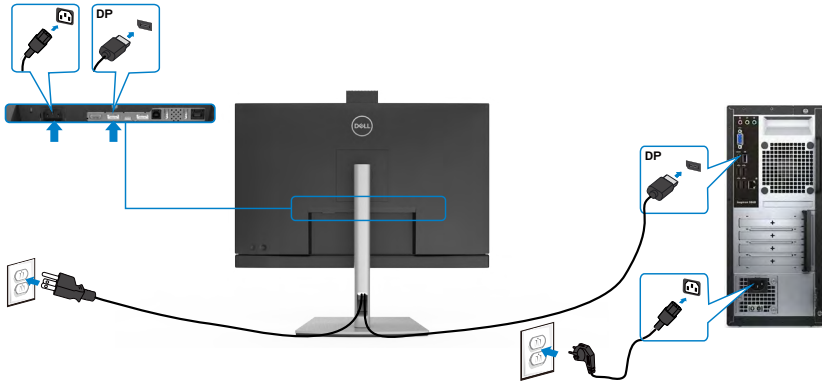

## การเชื่อมต่อจอภาพสำหรับฟังก์ชัน การขนส่ง DP มัลติ-สตรีม (MST)(C2422HE/ C2722DE เท่านั้น)

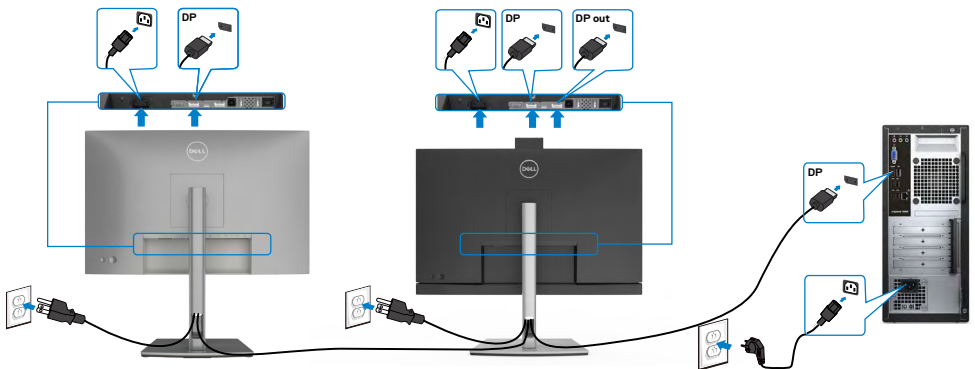

- **หมายเหตุ:** สนับสนุนคุณสมบัติ DP MST เพื่อให้ใช้คุณสมบัตินี้ได้ กราฟการ ดของ PC ของคุณต้องรองรับการรับรองรับเป็น DP1.2 พร้อมตัวเลือก MST
- **หมายเหตุ:** ถอดปลั๊กขั้วเมื่อใช้งานตัวต่อออก DP
- **หมายเหตุ:** ขอแนะนำให้เชื่อมต่อ C2422HE / C2722DE / C3422WE หลายตัวใน ฟังก์ชัน DP MST



## การเชื่อมต่อสาย USB

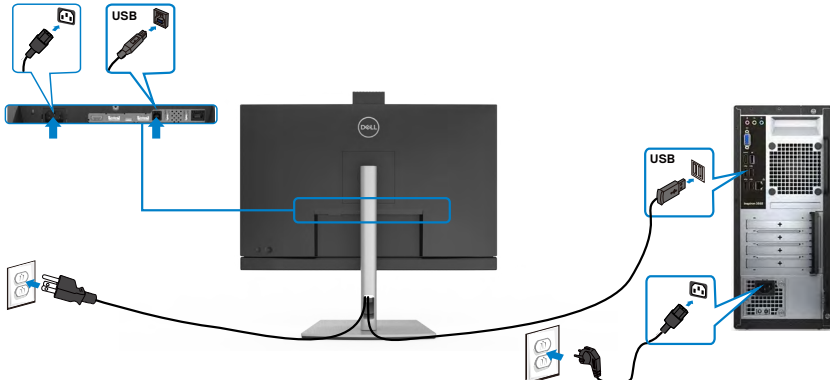

## การเชื่อมต่อสายเคเบิล USB Type-C

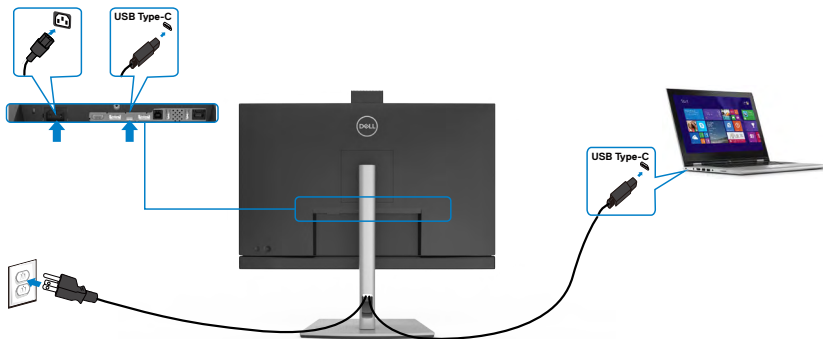

พอร์ต USB Type-C บนจอภาพของคุณ:

- สามารถใช้เป็นพอร์ต USB Type-C, DisplayPort 1.4 (C2722DE) หรือ DisplayPort 1.2 (C2422HE/C3422WE) สลับกัน
- รองรับการจ่ายไฟ (PD) ผ่าน USB, โดยให้โปรไฟล์สูงสุดถึง 90 วัตต์

**หมายเหตุ:** จอภาพ Dell C2422HE/C2722DE/C3422WE ออกแบบมาเพื่อจ่ายไฟได้สูงสุดถึง 90 วัตต์ให้กับโน้ตบุ๊ก ของคุณโดยไม่คำนึงถึงข้อกำหนดด้านกำลังไฟ/ารสลับเปลี่ยนกำลังไฟจริงของโน้ตบุ๊ก

กำลังทำงาน (โน้ตบุ๊กที่มีพอร์ต USB Type-C ที่รองรับการจ่ายไฟ)	กำลังไฟการชาร์จสูงสุด
45 W	45 W
65 W	65 W
90 W	90 W
130 W	ไม่รองรับ



## การเชื่อมต่อจอภาพสำหรับฟังก์ชัน การขนส่ง USB-C มัลติ-สตรีม (MST) (C2422HE/C2722DE เท่านั้น)

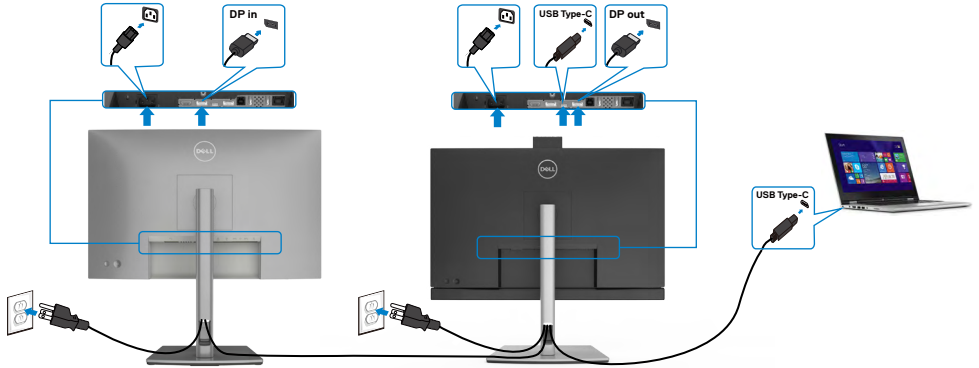

**หมายเหตุ:** จำนวนของ C2422HE/C2722DE สูงสุดที่รองรับผ่าน MST ขึ้นอยู่กับแบนด์วิดท์ของแหล่งกำเนิด USB-C โปรดดูที่ "ปัญหาเฉพาะผลิตภัณฑ์ - ไม่แสดงภาพเมื่อใช้ MST ผ่าน USB-C"

**หมายเหตุ:** ถอดปลั๊กยางเมื่อใช้งานตัวต่อออก DP

**หมายเหตุ:** ขอแนะนำให้เชื่อมต่อ C2422HE / C2722DE / C3422WE หลายตัวในฟังก์ชัน DP MST

## การเชื่อมต่อจอภาพสำหรับสาย RJ45 (อุปกรณ์ซื้อเพิ่ม)

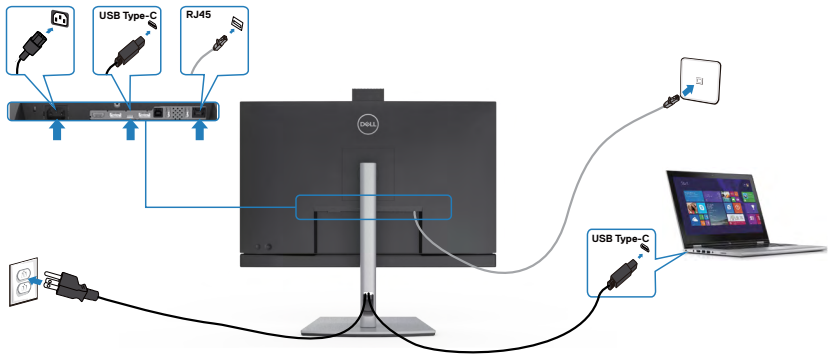



## Dell Power Button Sync (DPBS)

จอภาพของคุณถูกออกแบบมาพร้อมกับคุณสมบัติ Dell Power Button Sync (DPBS) เพื่อให้คุณควบคุมสถานะการจ่ายไฟให้ระบบพีซีจากปุ่มเปิด-ปิดของจอภาพได้ คุณสมบัตินี้รองรับเฉพาะแพลตฟอร์ม Dell ที่มีฟังก์ชัน DPBS ในตัวเท่านั้น และรองรับเฉพาะโดยผ่านอินเทอร์เฟซ USB-C

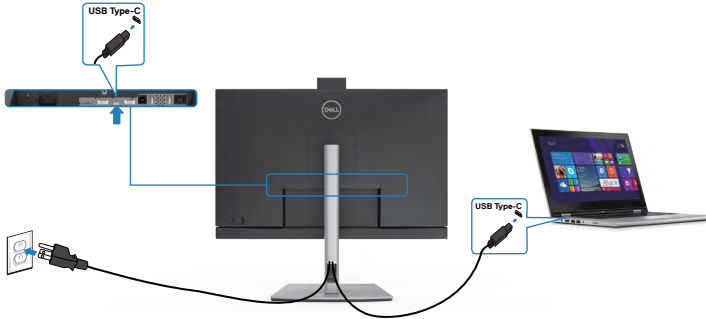

เพื่อให้มั่นใจว่าฟังก์ชัน DPBS จะใช้ได้ตั้งแต่ครั้งแรก ให้ทำตามขั้นตอนต่อไปนี้บนแพลตฟอร์มที่รองรับ DPBS ใน **Control Panel (แผงควบคุม)** ก่อน

**หมายเหตุ: DPBS รองรับเฉพาะพอร์ตอัปสตรีม USB-C**

ไปที่ Control Panel (แผงควบคุม)

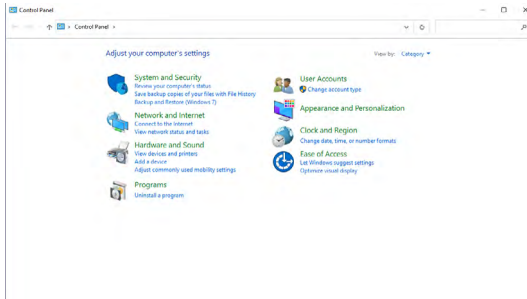

เลือก Hardware and Sound (ฮาร์ดแวร์และเสียง) ตามด้วย Power Options (ตัวเลือกการเปิด-ปิด)



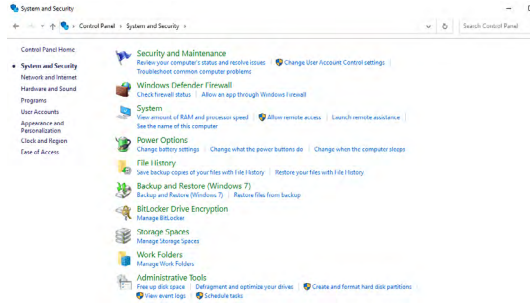

## ไปที่ System Settings (การตั้งค่าระบบ)

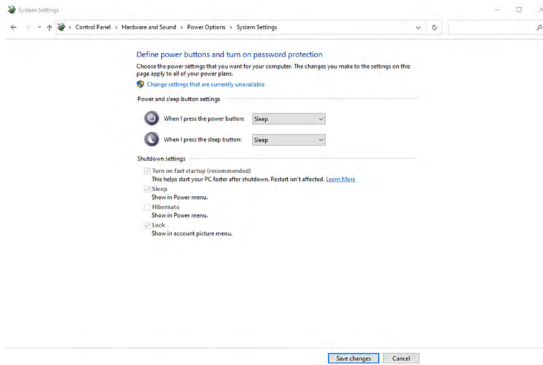

ในเมนูรอปดาว์นของ When I press the power button (เมื่อฉันกดปุ่มเปิด-ปิด) มีตัวเลือกบางตัวสำหรับการเลือกตามชื่อ นั่นคือ Do nothing/Sleep/Hibernate/Shut down (ไม่ทำอะไรเลย/สลีป/ไฮเบอร์เนต/ปิดระบบ) และคุณสามารถเลือก Sleep/Hibernate/Shut down (สลีป/ไฮเบอร์เนต/ปิดระบบ)

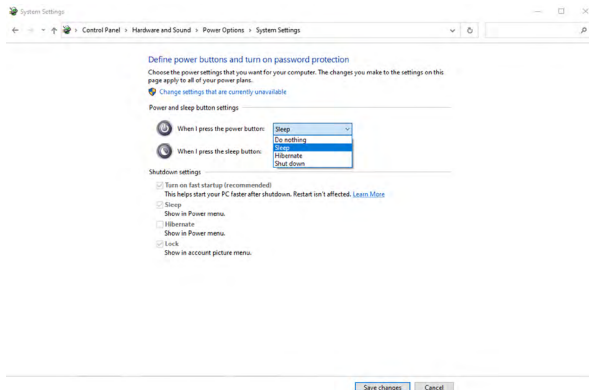

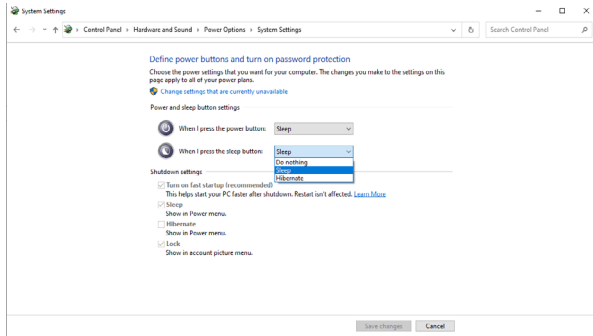

**หมายเหตุ:** อย่า เลือก Do nothing (ไม่ทำอะไรเลย) มิฉะนั้นปุ่มเปิด-ปิดของจอภาพจะไม่สามารถซิงค์กับสถานะการจ่ายไฟระบบพีซี

### การเชื่อมต่อจอภาพสำหรับ DPBS สำหรับการใช้งานครั้งแรก

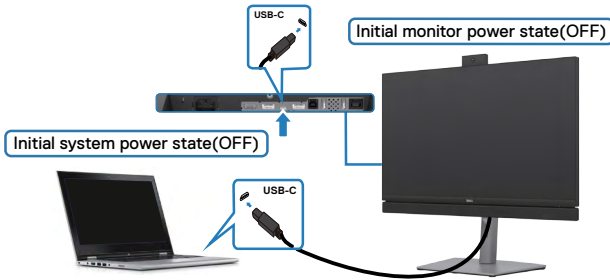

สำหรับการตั้งค่าฟังก์ชัน DPBS ครั้งแรก:

1. ตรวจสอบว่าเครื่องพีซีและจอภาพปิดเครื่องอยู่
2. กดปุ่มเปิด-ปิดของจอภาพเพื่อเปิดจอภาพ
3. ต่อสาย USB-C จากพีซีไปยังจอภาพ
4. ทั้งพีซีและจอภาพจะเปิดเครื่องปกติยกเว้นแพลตฟอร์ม Dell Optiplex 7090/3090 Ultra
5. เมื่อคุณเชื่อมต่อแพลตฟอร์ม Dell Optiplex 7090/3090 Ultra คุณอาจพบว่าทั้งจอภาพและพีซีจะเปิดเครื่องชั่วคราว รอสักครู่ (ประมาณ 6 วินาที) จากนั้นทั้งพีซีและจอภาพจะปิดเมื่อคุณกดปุ่มเปิด-ปิดของจอภาพหรือปุ่มเปิด-ปิดของพีซี ทั้งพีซีและจอภาพจะปิดจะเปิดเครื่อง สถานะการจ่ายไฟระบบพีซีจะถูกซิงค์กับปุ่มเปิด-ปิดของจอภาพ

**หมายเหตุ:** คุณสามารถเปิดแพลตฟอร์ม Ultra สำหรับพีซีของ Dell\* โดยใช้ขั้วเสียบอะแดปเตอร์ DC ของเครื่อง หรือ คุณสามารถเปิดแพลตฟอร์ม Ultra สำหรับพีซีของ



Dell\* โดยใช้สาย USB-C ของจอภาพผ่าน Power Delivery (PD) โปรตตั้งค่า USB-C Charging 90 W เป็น On (เปิด) ในโหมด Off (ปิด)

\* ต้องตรวจสอบให้แน่ใจว่าพีซี Dell รองรับ DPBS

## การใช้ฟังก์ชัน DPBS

### การปลุกด้วยสาย USB-C

เมื่อคุณต่อสาย USB-C สถานะของจอภาพ/พีซีจะเป็นดังต่อไปนี้:

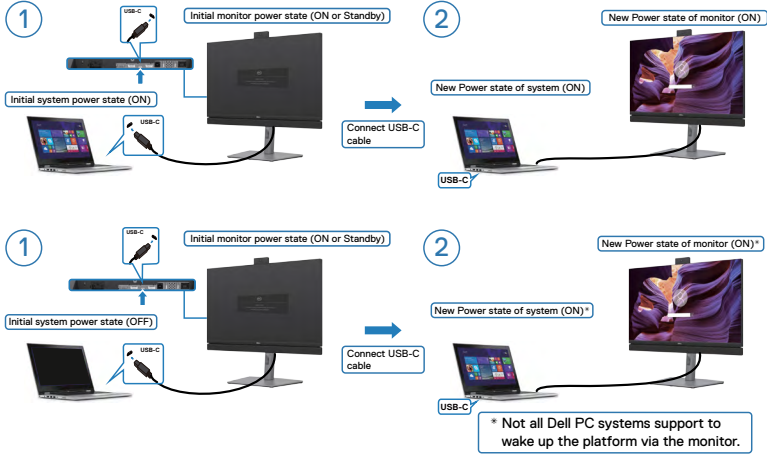

### การกดปุ่มเปิด-ปิด

เมื่อคุณกดปุ่มเปิด-ปิดของจอภาพหรือปุ่มเปิด-ปิดของพีซี สถานะของจอภาพ/พีซีจะเป็นดังต่อไปนี้:

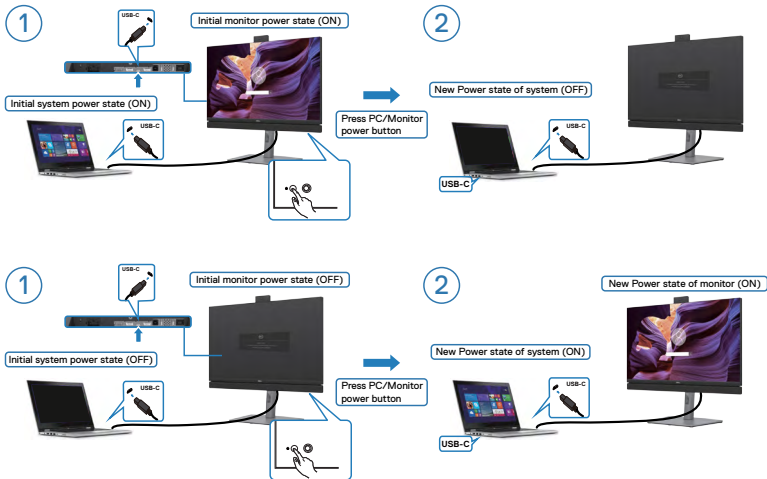

- เมื่อสถานะของจอภาพและพีซีอยู่ที่เปิดเครื่อง กดปุ่มเปิด-ปิดของจอภาพค้างไว้ 4 วินาที หน้าจอจะมีข้อความถามว่าคุณต้องการปิดเครื่องพีซีหรือไม่

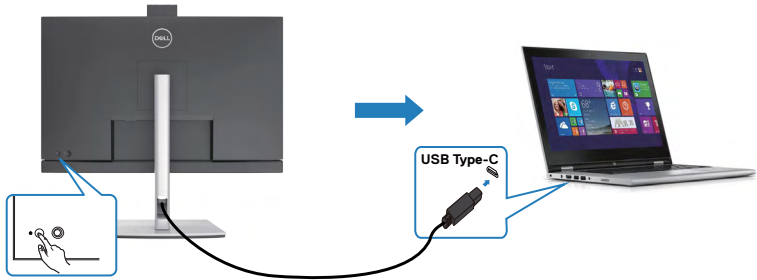

Press and hold 4s

PC will shut down

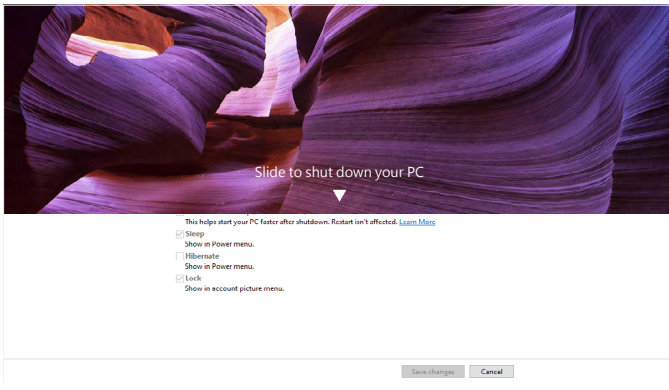

- เมื่อสถานะของจอภาพและพีซีอยู่ที่เปิดเครื่อง กดปุ่มเปิด-ปิดของจอภาพค้างไว้ 10 วินาที พีซีจะปิดเครื่อง

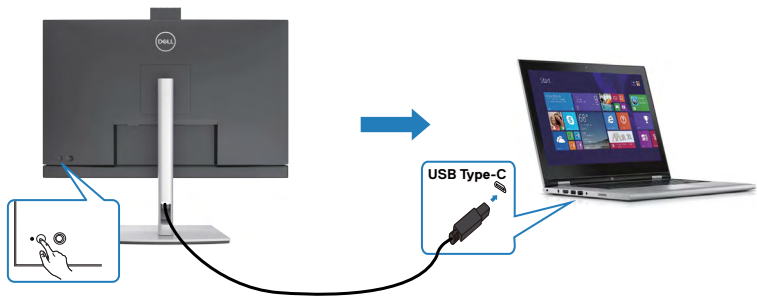

Press and hold 10s

PC will shut down



## การเชื่อมต่อจอแสดงผลผ่านฟังก์ชัน USB-C Multi-Stream Transport (C2422HE/C2722DE only) ในโหมด DPBS

พีซีที่เชื่อมต่อกับจอภาพสองตัวในสถานะจ่ายไฟเริ่มแรกเป็น ปิด และสถานะจ่ายไฟระบบพีซี จะถูกซิงค์กับปุ่มเปิด-ปิดของจอภาพที่ 1 เมื่อคุณกดปุ่มเปิด-ปิดของจอภาพที่ 1 หรือพีซี ทั้งจอภาพที่ 1 และพีซีจะเปิดระบบ ในขณะเดียวกัน จอภาพที่ 2 จะยังอยู่ในสถานะ ปิด คุณจะ ต้องกดปุ่มเปิด-ปิดบนจอภาพที่ 2 ด้วยตัวเองเพื่อเปิดทำงาน

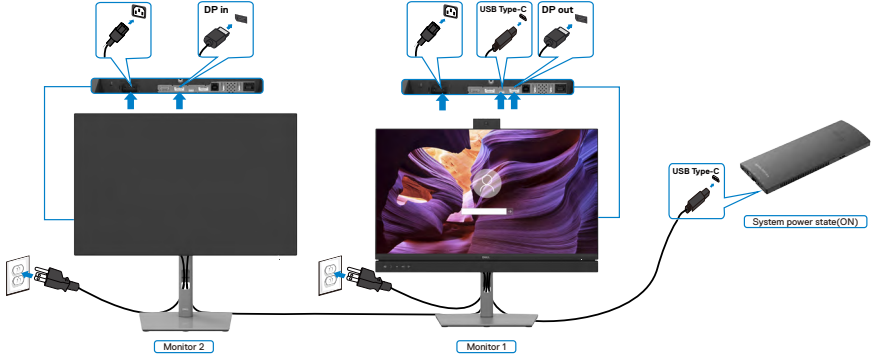

หมายเหตุ: จอแสดงผลสองจอจะต้องเป็นจอแสดงผล Dell ที่รองรับฟังก์ชัน DPBS

หมายเหตุ: ขอแนะนำให้เชื่อมต่อ C2422HE / C2722DE / C3422WE หลายตัวในฟังก์ชัน USB-C MST ในโหมด DPBS

ในทำนองเดียวกัน พีซีที่เชื่อมต่อกับจอภาพสองตัวในสถานะจ่ายไฟเริ่มแรกเป็น เปิด และสถานะจ่ายไฟระบบพีซีจะถูกซิงค์กับปุ่มเปิด-ปิดของจอภาพที่ 1 เมื่อคุณกดปุ่มเปิด-ปิดของจอภาพที่ 1 หรือพีซี ทั้งจอภาพที่ 1 และพีซีจะปิดระบบ ในขณะเดียวกัน จอภาพที่ 2 จะยังอยู่ในโหมด Standby (สแตนด์บาย) คุณจะ ต้องกดปุ่มเปิด-ปิดบนจอภาพที่ 2 ด้วยตัวเองเพื่อปิดทำงาน

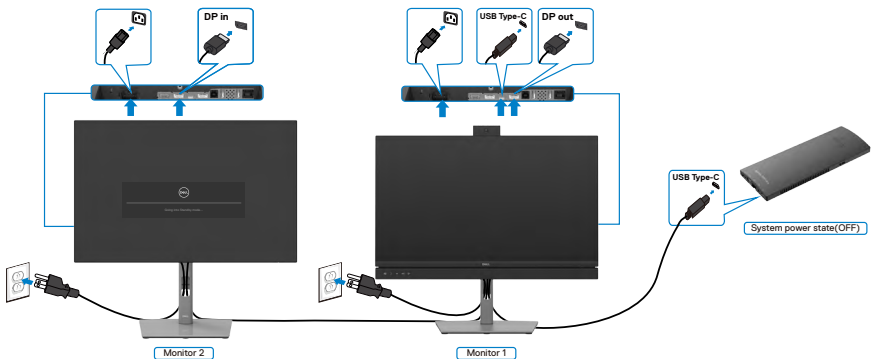

## การเชื่อมต่อจอภาพผ่านพอร์ต USB-C ในโหมด DPBS

แพลตฟอร์ม Dell OptiPlex 7090 Ultra มีพอร์ต USB-C สองช่อง ดังนั้นสถานะการจ่ายไฟของจอภาพที่ 1 และจอภาพที่ 2 สามารถซิงค์กับพีซีได้

เมื่อพีซีและจอภาพทั้งสองตัวอยู่ในสถานะจ่ายไฟเป็น ปิด ในตอนแรก เมื่อกดปุ่มเปิด-ปิดของจอภาพที่ 1 หรือจอภาพที่ 2 จะปิดระบบพีซี จอภาพที่ 1 และจอภาพที่ 2 ด้วย

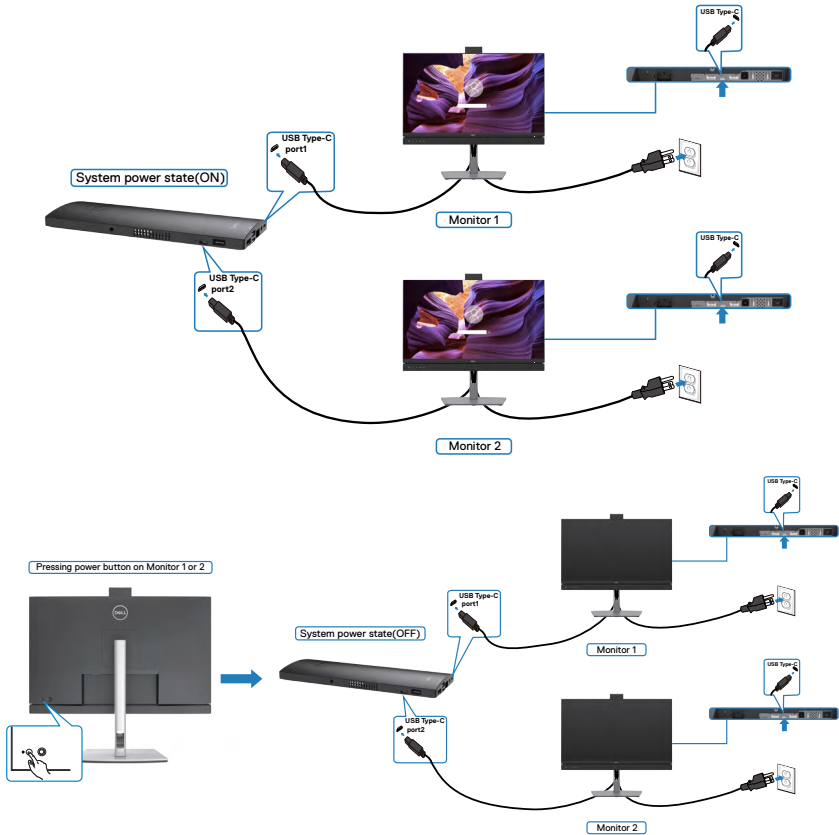

ตรวจสอบให้แน่ใจว่าได้ตั้งค่า **USB-C Charging** (การชาร์จผ่าน USB-C) ไปที่ เปิด ใน โหมด ปิด เมื่อพีซีและจอภาพทั้งสองตัวอยู่ในสถานะจ่ายไฟเป็น ปิด ในตอนแรก เมื่อกดปุ่มเปิด-ปิดของจอภาพที่ 1 หรือจอภาพที่ 2 จะเปิดระบบพีซี จอภาพที่ 1 และจอภาพที่ 2 ด้วย



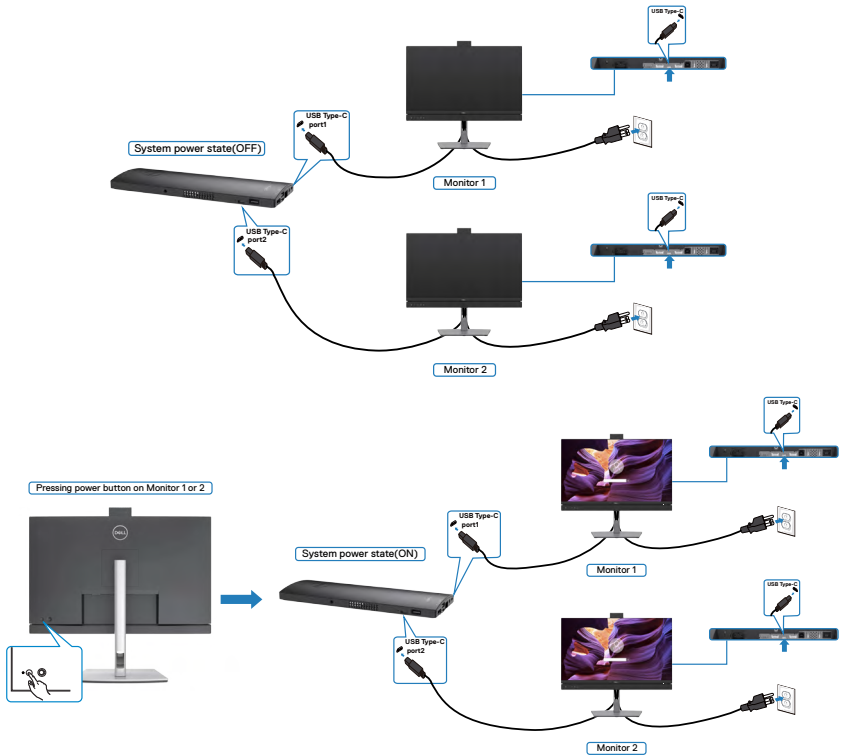



## การจัดระเบียบสายของคุณ



เมื่อต่อสายที่จำเป็นทั้งหมดเข้ากับจอแสดงผลและคอมพิวเตอร์แล้ว (ดูที่ [การเชื่อมต่อจอแสดงผลของคุณ](#) สำหรับการต่อสาย) เพื่อจัดระเบียบสายทั้งหมดตามที่แสดงข้างบน

### การยึดจอแสดงผลโดยใช้ตัวล็อก Kensington (อุปกรณ์เสริม)

ช่องตัวล็อกเพื่อความปลอดภัยอยู่ที่ด้านล่างของจอแสดงผล (โปรดดูที่ [ช่องตัวล็อกเพื่อความปลอดภัย](#))

สำหรับข้อมูลเพิ่มเติมเกี่ยวกับการใช้ตัวล็อก Kensington (ชื่อแยกต่างหาก) ดูที่เอกสารที่มาพร้อมกับตัวล็อก

ยึดจอแสดงผลเข้ากับโต๊ะโดยใช้ตัวล็อกเพื่อความปลอดภัย Kensington

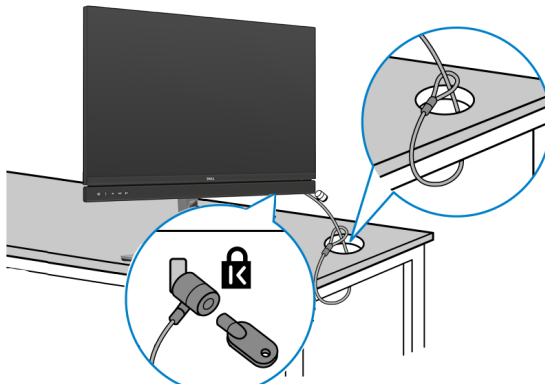

 **หมายเหตุ:** รูปภาพนี้ใช้เพื่อเป็นภาพประกอบเท่านั้น ลักษณะของตัวล็อกอาจแตกต่างกัน



## การถอดขาตั้งจอแสดงผลออก

⚠ **ข้อควรระวัง:** เพื่อป้องกันไม่ให้เกิดรอยขีดข่วนบนหน้าจอล CD เมื่อถอดขาตั้งออก ตรวจสอบให้แน่ใจว่าจะต้องวางจอแสดงผลบนพื้นผิวที่อ่อนนุ่มและสะอาด

📌 **หมายเหตุ:** คำแนะนำต่อไปนี้จะใช้ได้เฉพาะกับขาตั้งที่จัดส่งมาพร้อมกับจอแสดงผลของคุณ หากคุณกำลังเชื่อมต่อขาตั้งที่คุณซื้อจากแหล่งอื่น ให้ทำตามคำแนะนำในการติดตั้งที่มาพร้อมกับขาตั้ง

### การถอดขาตั้งออก:

1. วางจอแสดงผลบนผ้านุ่มหรือวัสดุบุรอง
2. กดค้างที่ปุ่มปลดล็อกขาตั้ง
3. ยกขาตั้งขึ้นและถอดออกจากจอแสดงผล



## การยึดติดกับผนัง (อุปกรณ์เสริม)

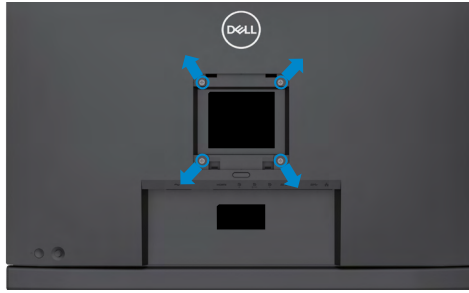

**หมายเหตุ: ใช้สกรู M4 x 11 มม. เพื่อเชื่อมต่อจอแสดงผลกับชุดยึดติดผนัง**

ดูที่คำแนะนำที่ให้มาพร้อมกับชุดยึดติดผนังที่รองรับมาตรฐาน VESA

1. วางจอแสดงผลบนผ้านุ่ม หรือวัสดุรองบนโต๊ะเรียบมันคง
2. ถอดขาตั้งออก
3. ใช้ไขควง Phillips แบบปากกากบาทเพื่อขันสกรูสี่ตัวที่ยึดฝาครอบพลาสติกออก
4. ยึดติดที่รองยึดติดตั้งจากชุดยึดติดกับผนังเข้ากับจอแสดงผล
5. ติดยึดจอแสดงผลเข้ากับผนังโดยปฏิบัติตามคำแนะนำในเอกสารคู่มือที่ให้มาพร้อมกับชุดยึดติดกับผนัง

**หมายเหตุ: สำหรับใช้กับที่รองยึดติดกับผนังตามมาตรฐาน UL หรือ CSA หรือ GS ที่มีความจุรองรับน้ำหนัก/โหลดที่ 17.32 กก. (38.40 ปอนด์) (C2422HE) / 22.96 กก. (50.80 ปอนด์) (C2722DE) / 29.20 กก. (64.24 ปอนด์) (C3422WE)**



# การใช้งานจอแสดงผล

## เปิดจอแสดงผล

กดปุ่ม  เพื่อเปิดจอแสดงผล

## การใช้ตัวควบคุมจอยสติ๊ก

ใช้ตัวควบคุมจอยสติ๊กที่ด้านหลังของจอแสดงผลเพื่อทำการปรับ OSD



1. กดปุ่มจอยสติ๊กเพื่อเปิดเมนูหลัก OSD
2. เลื่อนจอยสติ๊กขึ้น/ลง/ซ้าย/ขวาเพื่อสลับระหว่างตัวเลือกต่างๆ
3. กดปุ่มจอยสติ๊กอีกครั้งเพื่อยืนยันการตั้งค่าและออก

### จอยสติ๊ก คำอธิบาย



- เมื่อเมนู OSD เปิดอยู่ ให้กดปุ่มเพื่อยืนยันการเลือกหรือบันทึกการตั้งค่า
- เมื่อเมนู OSD ปิดอยู่ ให้กดปุ่มเพื่อเปิดเมนูหลัก OSD ดูที่ [การเข้าถึงระบบเมนู](#)



- สำหรับการนำทางแบบ 2 ทิศทาง (ขวาและซ้าย)
- เลื่อนไปทางขวาเพื่อเข้าสู่เมนูย่อย
- เลื่อนไปทางซ้ายเพื่อออกจากเมนูย่อย
- เพิ่ม (ขวา) หรือลด (ซ้าย) พารามิเตอร์ของรายการเมนูที่เลือก



- สำหรับการนำทางแบบ 2 ทิศทาง (ขึ้นและลง)
- สลับระหว่างรายการเมนู
- เพิ่ม (ขึ้น) หรือลด (ลง) พารามิเตอร์ของรายการเมนูที่เลือก







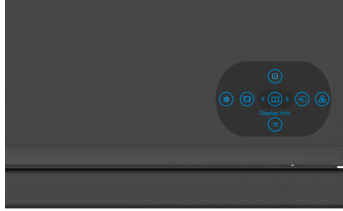

# การใช้ตัวควบคุมที่แผงด้านหลัง

ใช้ปุ่มควบคุมแบบจอยสติ๊กที่ด้านหลังของจอภาพเพื่อปรับ การตั้งค่าการแสดงผล เมื่อคุณใช้ปุ่มเหล่านี้ทำการปรับการตั้งค่าต่างๆ OSD จะแสดงค่าตัวเลขของแต่ละคุณลักษณะเมื่อมีการเปลี่ยนแปลง



ตารางต่อไปนี้จะให้รายละเอียดของปุ่มบนแผงด้านหลัง:

ปุ่มที่แผงด้านหลัง	คำอธิบาย
1  <b>Menu (เมนู)</b>	ใช้ปุ่ม <b>Menu (เมนู)</b> นี้เพื่อเรียกใช้การแสดงผลบนหน้าจอ (OSD) แล้วเลือกเมนู OSD ดูที่ <a href="#">การเข้าถึงระบบเมนู</a>
2  <b>Display Info</b> (ข้อมูลจอแสดงผล)	ใช้ปุ่มนี้เพื่อเลือกจากรายการ Display Info (ข้อมูลจอแสดงผล)
3  <b>Input Source</b> (เลือกสัญญาณเข้า)	ใช้ปุ่มนี้เพื่อเลือกจากรายการของสัญญาณเข้า
4  <b>Preset Modes</b> (โหมดค่าสำเร็จ)	ใช้ปุ่มนี้เพื่อเลือกจากรายการโหมดสีค่าสำเร็จ
5  <b>Brightness/Contrast</b> (ความสว่าง/ความเปรียบต่าง)	สำหรับเข้าถึงแถบเลื่อนการปรับ <b>Brightness/Contrast (ความสว่าง/ความเปรียบต่าง)</b> โดยตรง
6  <b>Aspect Ratio</b> (อัตราส่วนภาพ)	ใช้ปุ่มนี้เพื่อเลือกจากรายการ Aspect Ratio (อัตราส่วนภาพ)





Exit (ออก)

ใช้ปุ่มนี้เพื่อกลับไปยังเมนูหลัก หรือออกจากเมนูหลักของ OSD

## การใช้ฟังก์ชันล็อก OSD

คุณสามารถล็อกปุ่มควบคุมที่แผงด้านหลังเพื่อป้องกันการเข้าถึงเมนู OSD และ/หรือปุ่มเปิด/ปิด

ใช้เมนูล็อกเพื่อล็อกปุ่มต่างๆ

1. เลือกหนึ่งในตัวเลือกต่อไปนี้

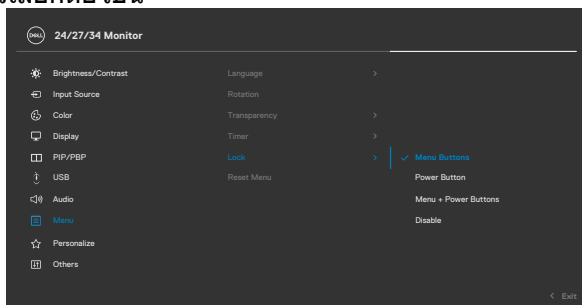

2. ข้อความต่อไปนี้จะแสดงขึ้น

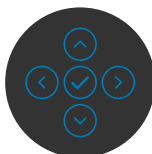
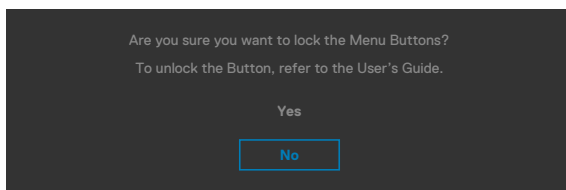

3. เลือก ใช่ เพื่อล็อกปุ่ม เมื่อล็อกแล้ว การกดปุ่มใดๆ จะแสดงไอคอนล็อก





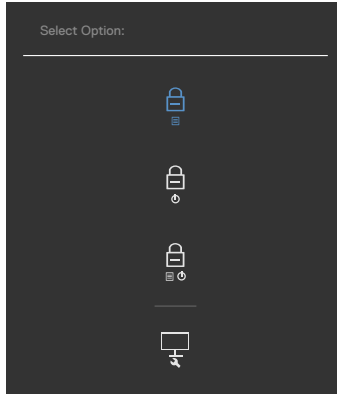

# ใช้จอยสติ๊กเพื่อล็อกปุ่มต่างๆ

กดปุ่มการนำทางด้านซ้ายของจอยสติ๊กค้างไว้ 4 นาที จนกว่าเมนูปรากฏบนหน้าจอ



เลือกหนึ่งในตัวเลือกต่อไปนี้



ตัวเลือก	คำอธิบาย
1  ล็อกปุ่มเมนู	ใช้ไอคอนนี้เพื่อล็อกฟังก์ชันเมนู OSD
2  ล็อกปุ่มเปิด/ปิด	ใช้ไอคอนนี้เพื่อล็อกปุ่มเปิด/ปิดไม่ให้ปิดเครื่องได้
3  ล็อกปุ่มเมนูและปุ่มเปิด/ปิด	ใช้ไอคอนนี้เพื่อล็อกเมนู OSD และปุ่มเปิด/ปิดไม่ให้ปิดเครื่องได้
4  โปรแกรมวินิจัยในตัว	ใช้ไอคอนนี้เพื่อเรียกใช้โปรแกรมวินิจัยในตัว ดูที่ <b>โปรแกรมวินิจัยในตัว</b>

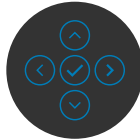
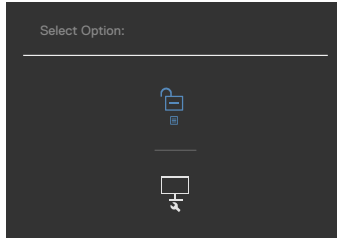

## วิธีการปลดล็อกปุ่ม

กดปุ่มการนำทางด้านซ้ายของจอยสติ๊กค้างไว้ 4 นาที จนกว่าเมนูปรากฏบนหน้าจอ ตารางต่อไปนี้อธิบายตัวเลือกในการปลดล็อกปุ่มควบคุมในแผงด้านหน้า



ตัวเลือก	คำอธิบาย
1  ล็อกปุ่มเมนู	ใช้ไอคอนนี้เพื่อปลดล็อกฟังก์ชันเมนู OSD
2  ล็อกปุ่มเปิด/ปิด	ใช้ไอคอนนี้เพื่อปลดล็อกปุ่มเปิด/ปิดจากการปิดเครื่อง
3  ล็อกปุ่มเมนูและปุ่มเปิด/ปิด	ใช้ไอคอนนี้เพื่อปลดล็อกเมนู OSD และปุ่มเปิด/ปิดจากการปิดเครื่อง







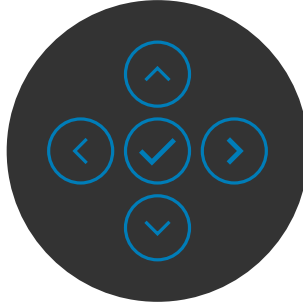

## ปุ่มที่แผงด้านหน้า

ใช้ปุ่มที่ด้านหน้าของจอภาพ เพื่อปรับการตั้งค่าต่างๆ ของภาพ



ปุ่มที่แผง-ด้านหน้า	คำอธิบาย
1   ขึ้น      ลง	ใช้ปุ่ม ขึ้น (เพิ่ม) และ ลง (ลด) เพื่อปรับรายการต่างๆ ในเมนู OSD
2  ก่อนหน้า	ใช้ปุ่ม ก่อนหน้า เพื่อกลับไปยังเมนูก่อนหน้า
3  ถัดไป	ใช้ปุ่ม ถัดไป เพื่อไปที่ระดับถัดไปหรือเลือกตัวเลือก
4  กลับ	ใช้ปุ่ม กลับ เพื่อถอยกลับไปยังเมนูก่อนหน้า



# การใช้เมนูการแสดงผลบนหน้าจอ (OSD)

## การเข้าถึงระบบเมนู

ไอคอน เมนูและเมนูย่อย คำอธิบาย



**Brightness/  
Contrast**  
(ความสว่าง/  
ความเปรียบต่าง)

ใช้เมนูนี้เพื่อเปิดใช้งานการปรับค่า ความสว่าง/ความเปรียบต่าง

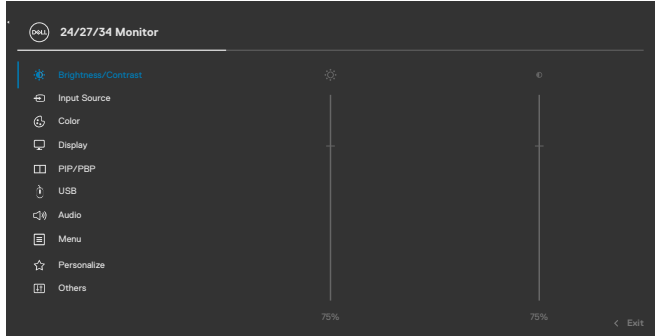

**Brightness**  
(ความสว่าง)

**Brightness (ความสว่าง)** ปรับความสว่างของไฟหน้าจอ (ต่ำสุด 0; สูงสุด 100)

เลื่อนจอยสติ๊กขึ้นเพื่อเพิ่มความสว่าง

เลื่อนจอยสติ๊กลงเพื่อลดความสว่าง

**Contrast**  
(ความเปรียบต่าง)

ปรับ **Brightness (ความสว่าง)** ก่อน จากนั้นปรับ **Contrast (ความเปรียบต่าง)** เฉพาะเมื่อจำเป็นต้องปรับแต่งเพิ่มเติมเท่านั้น

เลื่อนจอยสติ๊กขึ้นเพื่อเพิ่มความเปรียบต่างและเลื่อนจอยสติ๊กลงเพื่อลดความเปรียบต่าง (ระหว่าง 0 ถึง 100)

ฟังก์ชัน **Contrast (ความเปรียบต่าง)** เป็นการปรับองศาความแตกต่างระหว่างความเข้มและความสว่างบนจอแสดงผล





## Input Source (แหล่งกำเนิดอินพุต)

ใช้เมนู **Input Source (แหล่งกำเนิดอินพุต)** เพื่อเลือกระหว่างอินพุตวิดีโอต่างๆ ที่เชื่อมต่อกับจอแสดงผลของคุณ

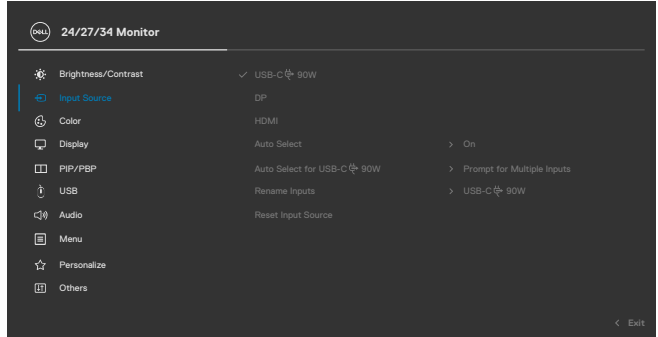

### USB-C 90 W

เลือกอินพุต **USB-C 90 W** เมื่อคุณใช้งานชั่วคราว **USB-C 90 W** กดปุ่มจอยสติ๊กเพื่อยืนยันการเลือก

### DP

เลือกอินพุต **DP** เมื่อคุณใช้งานชั่วคราว **DP (DisplayPort)** กดปุ่มจอยสติ๊กเพื่อยืนยันการเลือก

### HDMI

เลือกอินพุต **HDMI** เมื่อคุณใช้งานชั่วคราว HDMI กดปุ่มจอยสติ๊กเพื่อยืนยันการเลือก

### Auto Select (เลือกอัตโนมัติ)

เปิดฟังก์ชันเพื่อให้จอแสดงผลทำการสแกนแหล่งสัญญาณอินพุตที่มีโดยอัตโนมัติ กดปุ่มจอยสติ๊กเพื่อยืนยันการเลือก

### เลือกอัตโนมัติที่ USB-C 90 W

อนุญาตให้คุณตั้งค่าเลือกอัตโนมัติ USB Type-C ไปที่:

- **Prompt for Multiple Inputs (แจ้งรองรับหลายอินพุต):** แสดงข้อความ Switch to USB Type-C Video Input (สลับไปที่อินพุตวิดีโอ USB Type-C เสมอ) เพื่อผู้ใช้เลือกว่าต้องการสลับไปหรือไม่
- **Yes (ใช่):** จอภาพจะปรับไว้ที่วิดีโอ USB Type-C เสมอ โดยไม่ร้องขอในขณะที่เชื่อมต่อ USB Type-C
- **No (ไม่ใช่):** จอภาพจะไม่ปรับอัตโนมัติไปที่วิดีโอ USB Type-C จากแหล่งอินพุตที่ใช้ได้อื่นๆ

### Rename Inputs (เปลี่ยนชื่ออินพุต)

อนุญาตให้คุณเปลี่ยนชื่ออินพุต



## ไอคอน เมนูและเมนูย่อย คำอธิบาย

**Reset Input Source**  
(รีเซ็ตแหล่ง  
กำเนิดสัญญาณ)

รีเซ็ตการตั้งค่าทั้งหมดภายใต้เมนู **Input Source** (แหล่งกำเนิดสัญญาณ) เป็นค่าเริ่มต้นจากโรงงาน



**Color**  
(สี)

ใช้เมนูสีเพื่อปรับโหมดการตั้งค่าสี

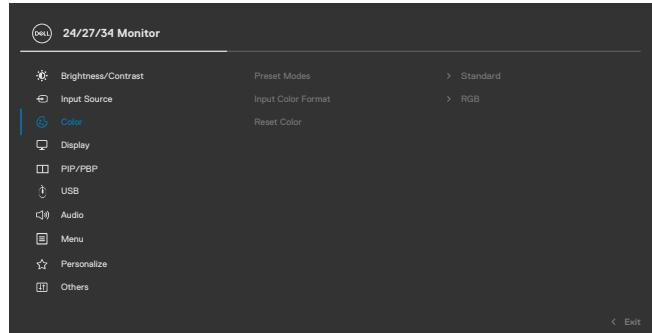

**Preset Mode**  
(โหมดพรีเซ็ต)

เมื่อคุณเลือก **Preset Modes** (โหมดค่าที่ตั้งล่วงหน้า) คุณสามารถเลือกเป็น **Standard** (มาตรฐาน), **Movie** (ภาพยนตร์), **Game** (เกม), **Warm** (อุ่น), **Cool** (เย็น), (อุณหภูมิสี) หรือ **Custom Color** (สีกำหนดเอง) จากรายการได้

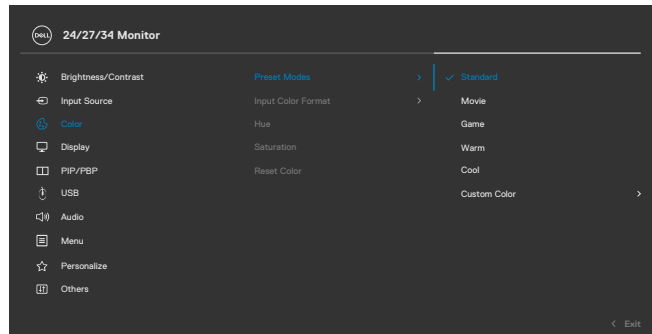

● **Standard (มาตรฐาน):** การตั้งค่าสีเริ่มต้น จอแสดงผลนี้ใช้แผงจอที่ปล่อยแสงสีฟ้าต่ำ และได้รับการรับรองโดย TUV ว่าเป็นจอที่ลดการปล่อยแสงสีฟ้า และให้ภาพที่ผ่อนคลายมากขึ้นและกระตุ้นน้อยลง ในขณะที่อ่านเนื้อหาบนหน้าจอบ

● **Movie (ภาพยนตร์):** เหมาะสำหรับภาพยนตร์

● **Game (เกม):** เหมาะสำหรับแอปพลิเคชันเกมส่วนมาก

● **Warm (อุ่น):** แสดงสีที่อุณหภูมิสีต่ำลง หน้าจออุ่นขึ้นด้วยโทนสีแดง/เหลือง

● **Cool (เย็น):** แสดงสีที่อุณหภูมิสีสูงขึ้น หน้าจอเย็นขึ้นด้วยโทนสีน้ำเงิน

● **Custom Color (สีที่กำหนดเอง)** อนุญาตให้คุณทำการปรับการตั้งค่าสีด้วยตัวเอง กดปุ่มด้านซ้ายและขวาของจอยสติคเพื่อปรับค่าสีแดง สีเขียว และสีน้ำเงิน และสร้างโหมดสีค่าสำเร็จของคุณเอง

### Input Color Format (รูปแบบสีอินพุต)

อนุญาตให้คุณตั้งค่าโหมดอินพุตวิดีโอเป็น

● **RGB:** เลือกตัวเลือกนี้หากจอแสดงผลของคุณเชื่อมต่อเข้ากับคอมพิวเตอร์ (หรือเครื่องเล่น DVD) โดยใช้สาย USB Type-C, DP, HDMI

● **YPbPr:** เลือกตัวเลือกนี้ ถ้าเครื่องเล่น DVD ของคุณสนับสนุนเฉพาะเอาต์พุต YPbPr

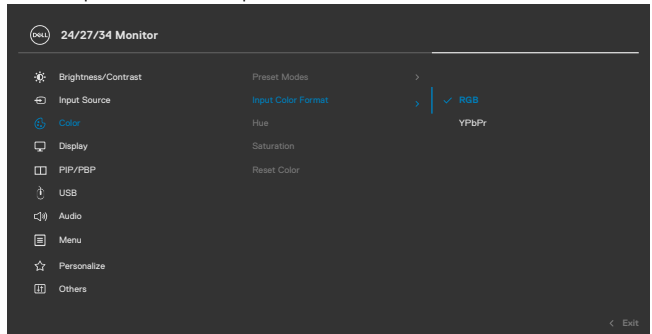

### Hue (ฮิว)

ใช้จอยสติคเพื่อปรับสีสนจก 0 เป็น 100

หมายเหตุ: การปรับฮิวใช้ได้เฉพาะสำหรับโหมด ภาพยนตร์ และ เกม เท่านั้น



## ไอคอน เมนูและเมนูย่อย

## คำอธิบาย

### Saturation (ความอิ่มของสี)

ใช้จอยสติ๊กเพื่อปรับความอิ่มตัวจาก 0 เป็น 100  
หมายเหตุ: ความอิ่มของสวใช้ได้เฉพาะสำหรับโหมด  
ภาพยนตร์ และ เกม เท่านั้น

### Reset Color (รีเซ็ตการตั้งค่า สี)

รีเซ็ตการตั้งค่าสีของจอภาพของคุณไปเป็นค่าเริ่มต้นจาก  
โรงงาน



### Display (การแสดงผล)

ใช้เมนู การแสดงผล เพื่อปรับภาพ

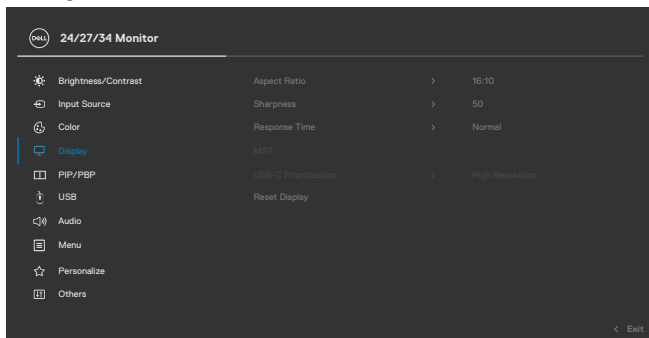

### Aspect Ratio (อัตราส่วนภาพ)

**C2422HE:** ปรับอัตราส่วนภาพไปที่ **16:9, 4:3, 5:4**  
**C2722DE:** ปรับอัตราส่วนภาพไปที่ **16:9, Auto Resize**  
(ปรับขนาดอัตโนมัติ), **4:3, 1:1.**

**C3422WE:** ปรับอัตราส่วนภาพไปที่ **21:9, 4:3, 5:4**

### Sharpness (ความคมชัด)

ปรับให้การมองภาพชัดเจนขึ้นหรือนุ่มนวลขึ้น  
เลื่อนจอยสติ๊กขึ้นและลงเพื่อปรับความคมชัดจาก "0" ถึง  
"100"

### เวลาตอบสนอง

ให้คุณตั้งเวลาการตอบสนองเป็นแบบปกติหรือแบบรวดเร็ว

### MST (C2422HE/ C2722DE เท่านั้น)

การส่งผ่านหลายกระแส DP ตั้งไว้ที่ เปิด เพื่อเปิดใช้งาน  
MST (DP ขาออก) ตั้งไว้ที่ ปิด เพื่อปิดการใช้งาน MST

หมายเหตุ: เมื่อสายอัปสตรีม DP/USB Type-C และสายดา  
วน์สตรีม DP เชื่อมต่อกับ จอภาพจะกำหนดค่า MST = ON  
(เปิด) โดยอัตโนมัติ การดำเนินการนี้จะกระทำเฉพาะหลัง  
จากรีเซ็ตค่าจากโรงงานหรือรีเซ็ตจอแสดงผลเท่านั้น



## ไอคอน เมนูและเมนูย่อย คำอธิบาย

### USB-C Prioritization (การจัดลำดับแรก ของ USB-C) (C2722DE เท่านั้น)

อนุญาตให้คุณระบุลำดับแรกในการถ่ายโอนข้อมูลด้วยความละเอียดสูง (High Resolution) หรือความเร็วสูง (High Data Speed) เมื่อใช้พอร์ต USB Type-C/DisplayPort

**หมายเหตุ:** ถ้าพีซีของคุณไม่มีชุดแบตเตอรี่ในตัวและได้รับการจ่ายไฟโดยตรงจากพอร์ต USB Type-C ของจอภาพ (เช่น Dell OptiPlex Ultra Desktop) การเปลี่ยนลำดับแรกสุดของ USB-C นั้นจะขัดขวางการจ่ายไฟจากจอภาพไปยังพีซี กรุณาตั้งค่า **USB-C Charging (การชาร์จผ่าน USB-C)** เป็นเปิดทำงานในระหว่างปิดจอแสดงผล

### Reset Display (รีเซ็ตการแสดงผล)

รีเซ็ตการตั้งค่าทั้งหมดภายใต้เมนู **Display (การแสดงผล)** เป็นค่าเริ่มต้นจากโรงงาน



### PIP/PBP (C3422WE เท่านั้น)

ฟังก์ชันนี้จะแสดงหน้าต่างแสดงภาพจากอีกแหล่งกำเนิด

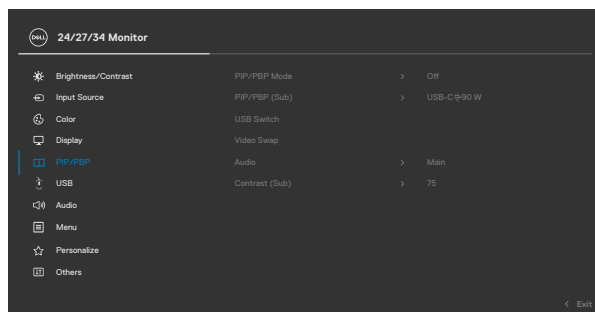

หน้าต่างหลัก	หน้าต่างย่อย	
	USB Type-C	DP
USB Type-C	✓	✓
DP	✓	✓

**หมายเหตุ:** ภาพภายใต้โหมด PBP จะแสดงผลที่ตรงกลางของหน้าจอ ไม่ใช่เต็มหน้าจอ



**PIP/PBP Mode**  
**(โหมด PIP/**  
**PBP)**

ปรับโหมด PIP หรือ PBP (ภาพต่อภาพ)

คุณสามารถปิดใช้งานคุณลักษณะนี้โดยการเลือก ปิด

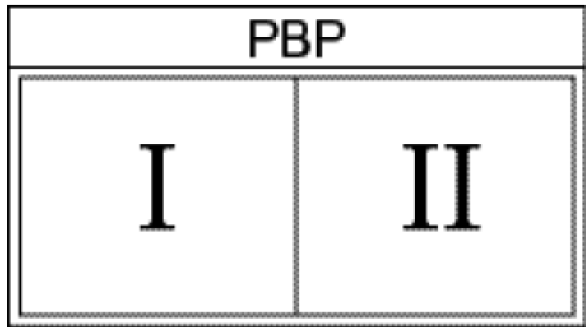
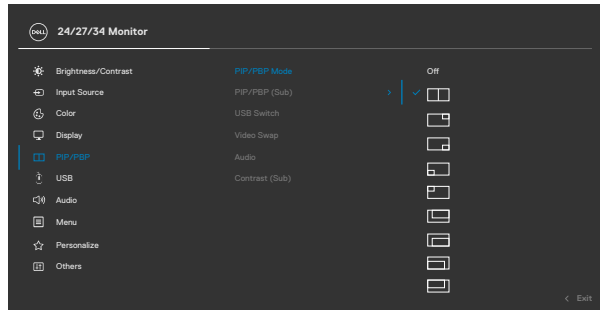



## ไอคอน เมนูและเมนูย่อย คำอธิบาย

### IP/PBP (Sub) (PIP/PBP (ย่อย )

เลือกระหว่างสัญญาณวิดีโอต่างๆ ที่อาจเชื่อมต่อกับจอภาพของคุณสำหรับหน้าต่างย่อย PBP กดปุ่ม ✓ เพื่อเลือกแหล่งกำเนิดสัญญาณของหน้าต่างย่อยของ PBP

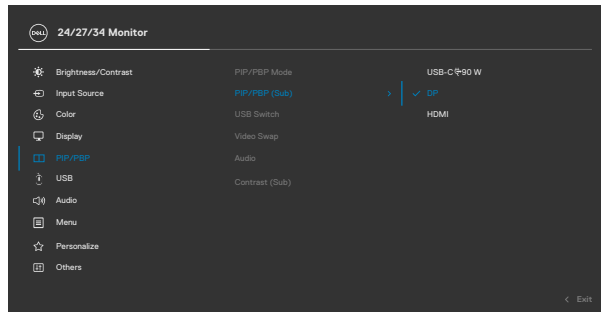

### USB Switch (สลับ USB)

เลือกเพื่อสลับระหว่างแหล่งกำเนิดอัปสตรีม USB ในโหมด PBP เลื่อนจอยสติ๊กเพื่อสลับระหว่างแหล่งกำเนิด USB อัปสตรีมในโหมด PBP

### Video Swap (สลับวิดีโอ)

เลือกสลับวิดีโอระหว่างหน้าต่างหลักและหน้าต่างย่อยในโหมด PBP เลื่อนจอยสติ๊กเพื่อสลับระหว่างหน้าต่างหลักและหน้าต่างย่อย

### Contrast (Sub) (ความเปรียบต่าง (ย่อย))

ปรับระดับความเปรียบต่างของภาพในโหมด PBP เลื่อนจอยสติ๊กเพื่อเพิ่มหรือลดความเปรียบต่าง





## USB

อนุญาตให้คุณตั้งค่าพอร์ตอัปสตรีม USB สำหรับสัญญาณอินพุต DP ดังนั้นพอร์ตดาว์นสตรีม USB ของจอภาพ (เช่น เป็นพิมพ์และเมาส์) สามารถใช้โดยสัญญาณอินพุตปัจจุบันได้เมื่อคุณเชื่อมต่อคอมพิวเตอร์กับพอร์ตอัปสตรีมพอร์ตใดพอร์ตหนึ่ง

เมื่อคุณใช้พอร์ตอัปสตรีมพอร์ตเดียว พอร์ตอัปสตรีมที่เชื่อมต่ออื่นจะมีสถานะทำงานอยู่

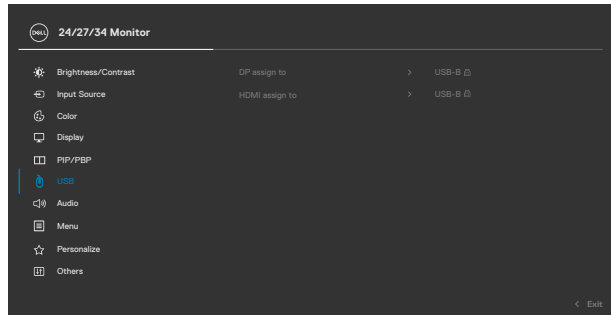

หมายเหตุ: เพื่อป้องกันข้อมูลเสียหายหรือสูญเสียข้อมูล ก่อนเปลี่ยนพอร์ตอัปสตรีม USB ตรวจสอบให้แน่ใจว่าไม่มีอุปกรณ์ที่เก็บข้อมูล USB ใดๆ ถูกใช้งานโดยคอมพิวเตอร์ที่เชื่อมต่อกับพอร์ตอัปสตรีม USB ของจอภาพ



## ไอคอน เมนูและเมนูย่อย คำอธิบาย



### Audio (เสียง)

ใช้เมนูการตั้งค่าเสียงเพื่อปรับการตั้งค่าเสียง

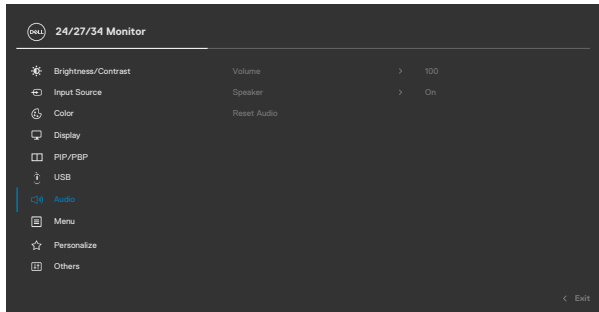

### Volume (ระดับเสียง)

อนุญาตให้คุณเพิ่มระดับเสียงของลำโพง

เลื่อนจอยสติ๊กขึ้นและลงเพื่อปรับระดับเสียงจาก '0' ถึง '100'

### Speaker (ลำโพง)

เลือก เปิด หรือ ปิด ฟังก์ชันลำโพง

### Reset Audio (รีเซ็ตเสียง)

รีเซ็ตการตั้งค่าทั้งหมดภายใต้เมนู Audio (เสียง) เป็นค่าเริ่มต้นจากโรงงาน

หมายเหตุ:สามารถใช้สายเคเบิล USB ซึ่งระดับเสียงของระบบเสียงกับระดับเสียงของ Windows และไม่ใช่เป็นค่าเริ่มต้นได้



## ไอคอน เมนูและเมนูย่อย คำอธิบาย



### Menu (เมนู)

เลือกตัวเลือกนี้เพื่อปรับการตั้งค่าของ OSD เช่น ภาษาของ OSD ระยะเวลาแสดงผลเมนูบนหน้าจอ และอื่นๆ

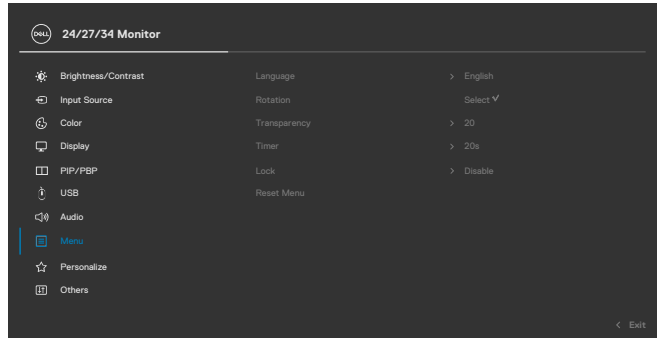

### Language (ภาษา)

ตั้งค่าการแสดงผล OSD เป็นภาษาหนึ่งใดจากแปดภาษา (อังกฤษ สเปน ฝรั่งเศส เยอรมัน โปรตุเกสบราซิล รัสเซีย จีน ภูเก็ต หรือญี่ปุ่น)

### Rotation (การหมุน) (C2422HE/ C2722DE เท่านั้น)

หมุนหน้าจอ OSD แบบ 0/90/270 องศา  
คุณสามารถปรับเมนูให้สอดคล้องกับการหมุนจอแสดงผลของคุณ

### Transparency (ความโปร่งใส)

เลือกตัวเลือกนี้เพื่อเปลี่ยนความโปร่งใสของเมนูโดยเลื่อนจอยสติ๊กขึ้นหรือลง (ต่ำสุด 0/สูงสุด 100)

### Timer (ตัวจับเวลา)

**OSD Hold Time (เวลาแสดงผลค้างของ OSD):** ตั้งเวลาให้ OSD แสดงผลค้างไว้หลังจากที่คุณกดปุ่มเลื่อนจอยสติ๊กเพื่อปรับตัวเลื่อนครั้งละ 1 วินาที ตั้งแต่ 5 ถึง 60 วินาที



## ไอคอน เมนูและเมนูย่อย คำอธิบาย

### Lock (ล็อก)

เมื่อล็อกปุ่มตัวควบคุมบนจอแสดงผลแล้ว คุณสามารถป้องกันไม่ให้บุคคลอื่นเข้าถึงการควบคุมได้ นอกจากนี้ยังป้องกันการเปิดใช้งานโดยไม่ตั้งใจในการตั้งค่าแบบแสดงเทียบเคียงจอแสดงผลหลายจอ

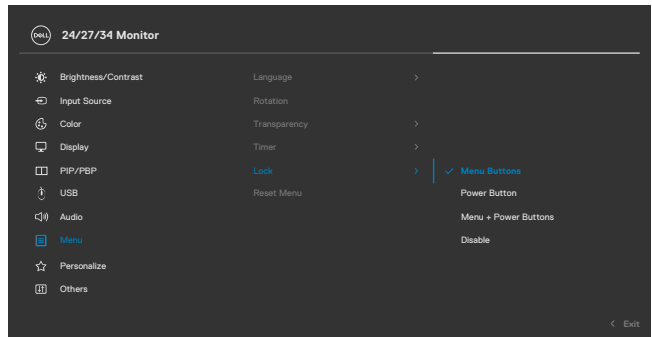

- ปุ่มเมนู: ผ่าน OSD เพื่อล็อกปุ่มเมนู
- ปุ่มเปิด/ปิด: ผ่าน OSD เพื่อล็อกปุ่มเปิด/ปิด
- ปุ่มเมนู + ปุ่มเปิด/ปิด: ผ่าน OSD เพื่อปลดล็อกปุ่มเมนูและปุ่มเปิด/ปิดทั้งหมด
- ปิดใช้งาน: เลื่อนจอยสติ๊กด้านซ้ายและกดค้างไว้ 4 วินาที

### Reset Menu (รีเซ็ตเมนู)

รีเซ็ตการตั้งค่าทั้งหมดภายใต้เมนู **Reset (รีเซ็ต)** เป็นค่าเริ่มต้นจากโรงงาน





## Personalize (ปรับให้เป็นส่วนตัว)

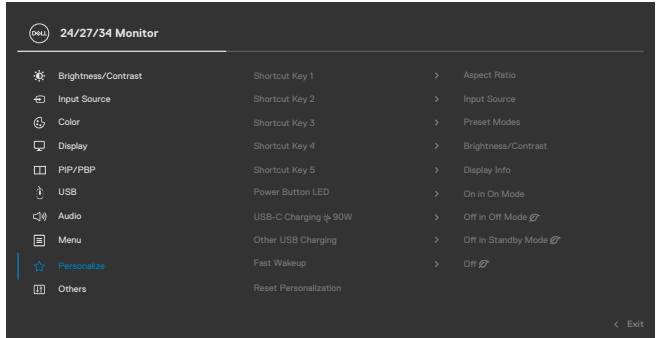

### Shortcut key 1 (ปุ่มลัด 1)

### Shortcut key 2 (ปุ่มลัด 2)

### Shortcut key 3 (ปุ่มลัด 3)

### Shortcut key 4 (ปุ่มลัด 4)

### Shortcut key 5 (ปุ่มลัด 5)

เลือกจาก โหมดคำสั่งสำเร็จ, ความสว่าง/ความเปรียบต่าง, แหล่งกำเนิดอินพุต, อัตราส่วนภาพ, การหมุน, ข้อมูลจอแสดงผล ที่ตั้งค่าด้วยปุ่มลัด

### Power Button LED (ไฟ LED ปุ่มเปิด/ปิด)

อนุญาตให้คุณตั้งค่าสถานะของไฟปุ่มเปิด/ปิดเพื่อประหยัดพลังงาน

### USB-C Charging (การชาร์จผ่าน USB-C 90W)

อนุญาตให้คุณเปิดใช้งานหรือปิดใช้งานฟังก์ชัน **USB-C Charging 90 W (การชาร์จผ่าน USB-C 90W)** ในระหว่างโหมดปิดจอแสดงผล

### Other USB Charging (การชาร์จผ่าน USB อื่นๆ)

อนุญาตให้คุณเปิดใช้หรือปิดใช้งานฟังก์ชัน**Other USB Charging (การชาร์จผ่าน USB อื่นๆ)** ในระหว่างโหมดสแตนด์บายจอแสดงผล



## ไอคอน เมนูและเมนูย่อย คำอธิบาย

**Fast Wakeup (การปลุกหน้าจอด่วน) (C3422WE เท่านั้น)**

เร่งความเร็วเวลาการกู้คืนจากโหมดสลีป

**Reset Personalization (รีเซ็ตการตั้งค่าส่วนบุคคล)**

รีเซ็ตการตั้งค่าทั้งหมดภายใต้เมนู **Personalize (ปรับให้เป็นส่วนตัว)** เป็นค่าเริ่มต้นจากโรงงาน



**Others (อื่นๆ)**

เลือกตัวเลือกนี้เพื่อปรับการตั้งค่า OSD เช่น **DDC/CI, LCD conditioning (การปรับสภาพของ LCD)** เป็นต้น

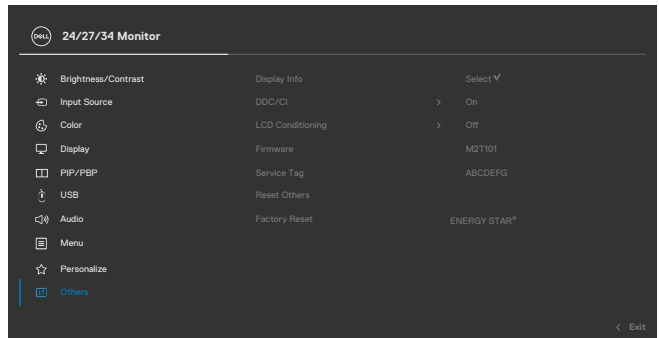

**Display Info (ข้อมูลจอแสดงผล)**

แสดงการตั้งค่าปัจจุบันของจอแสดงผล



## DDC/CI

**DDC/CI** (Display Data Channel/Command Interface) อนุญาตให้สามารถปรับพารามิเตอร์ของจอแสดงผล (ความสว่าง สมดุลสี และอื่นๆ) ผ่านซอฟต์แวร์บนคอมพิวเตอร์ได้ คุณสามารถปิดใช้งานคุณลักษณะนี้โดยการเลือก **Off (ปิด)** เปิดใช้คุณลักษณะนี้เพื่อให้ประสบการณ์ใช้งานที่ดียิ่งที่สุด และปรับปรุงประสิทธิภาพการทำงานของจอแสดงผลของคุณ

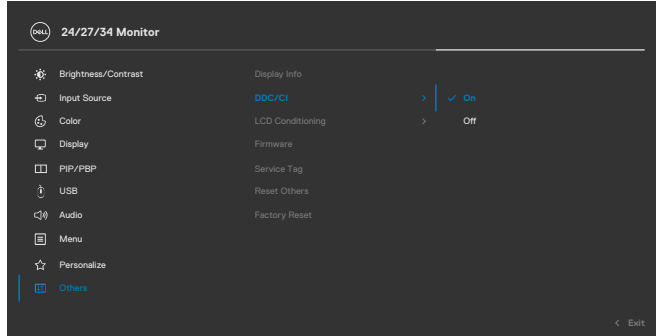

## LCD Conditioning (การปรับสภาพของ LCD)

ช่วยคุณลดอาการภาพค้างที่ไม่ค่อยเกิดนัก ทั้งนี้ขึ้นอยู่กับระดับอาการภาพค้าง ระบบอาจใช้เวลาสักกระยะเพื่อเรียกใช้โปรแกรม คุณสามารถเปิดใช้งานคุณลักษณะนี้โดยการเลือก **On (เปิด)**

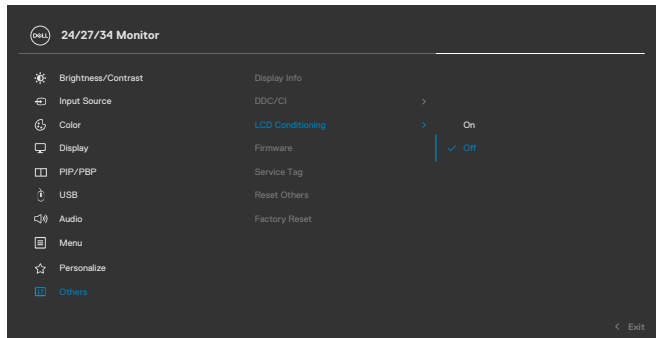



ไอคอน เมนูและเมนูย่อย	คำอธิบาย
<b>Firmware</b> (เฟิร์มแวร์)	แสดงเวอร์ชันเฟิร์มแวร์ของจอแสดงผล
<b>Service Tag</b> (ป้ายกำกับ บริการ)	แสดงป้ายกำกับบริการ ป้ายกำกับบริการเป็นตัวระบุด้วยตัวอักษรผสมตัวเลขที่ไม่ซ้ำกัน ที่ช่วยให้ Dell สามารถระบุข้อมูลจำเพาะของผลิตภัณฑ์และเข้าถึงข้อมูลการรับประกัน <b>หมายเหตุ:</b> นอกจากนี้ป้ายกำกับบริการยังถูกพิมพ์บนฉลากที่อยู่ด้านหลังของฝาครอบอีกด้วย
<b>Reset Others</b> (รีเซ็ตอื่นๆ)	รีเซ็ตการตั้งค่าทั้งหมดภายใต้เมนู <b>Others (อื่นๆ)</b> เป็นค่าเริ่มต้นจากโรงงาน
<b>Factory Reset</b> (รีเซ็ตค่าจาก โรงงาน)	คืนค่าของค่าที่ตั้งค่าสำเร็จทั้งหมดไปยังการตั้งค่าจากโรงงาน



## ข้อความคำเตือน OSD

หากจอแสดงผลไม่รองรับโหมดความละเอียดเฉพาะ คุณจะพบข้อความต่อไปนี้:

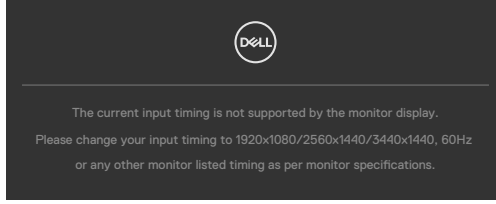

ข้อความแจ้งว่าจอแสดงผลไม่สามารถซิงค์เข้ากับสัญญาณที่ได้รับจากคอมพิวเตอร์ ดู **ข้อมูลจำเพาะจอแสดงผล** สำหรับช่วงความถี่แนวอนและแนวตั้งที่สามารถจัดการโดยจอแสดงผลนี้ โหมดที่แนะนำคือ 1920 x 1080(C2422HE)/2560 x 1440(C2722DE)/3440 x 1440(C3422WE).

คุณอาจพบข้อความต่อไปนี้ก่อนที่ฟังก์ชัน DDC/CI ถูกปิดใช้งาน:

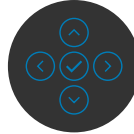
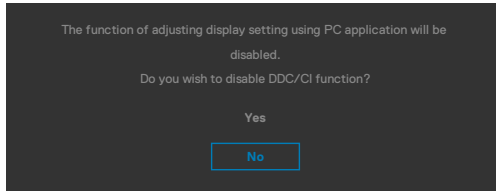

เมื่อจอแสดงผลเข้าสู่โหมด การประหยัดพลังงาน ข้อความต่อไปนี้จะปรากฏขึ้น:

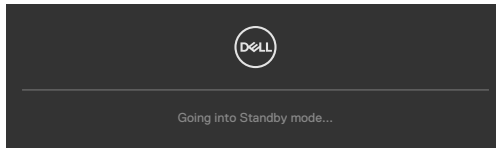

เปิดใช้งานคอมพิวเตอร์และจอแสดงผลของคุณเพื่อเข้าถึงการแสดงผล **OSD**

หากคุณกดปุ่มใดๆ นอกเหนือจากปุ่มเปิด/ปิด จะมีข้อความต่อไปนี้แสดงขึ้น ทั้งนี้ขึ้นอยู่กับอินพุตที่เลือก:

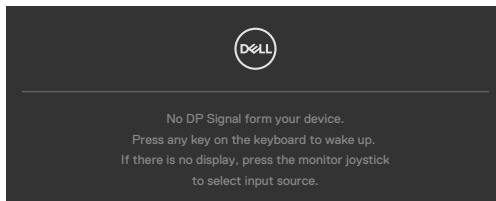

ข้อความแสดงขึ้นเมื่อต่อสายที่รองรับโหมดสลับ DP กับจอภาพภายใต้เงื่อนไขต่อไปนี้:

- เมื่อตั้งค่า 'เลือกอัตโนมัติ' สำหรับ **USB-C** ไปที่ 'พร้อมสำหรับหลายอินพุต'
- เมื่อสาย USB-C ต่อเข้ากับจอภาพแล้ว

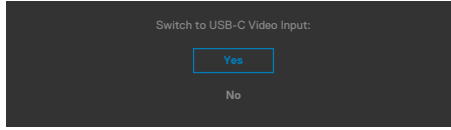

เลือกรายการ OSD ของ **Factory Reset (รีเซ็ตเป็นค่าจากโรงงาน)** ข้อความต่อไปนี้จะปรากฏขึ้น:

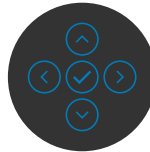
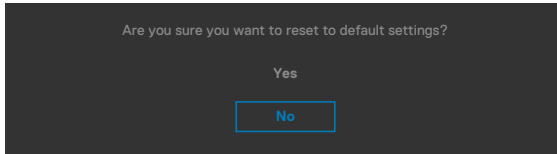

เมื่อคุณเลือก 'ใช่' เพื่อรีเซ็ตเป็นการตั้งค่าจากโรงงาน ข้อความต่อไปนี้จะปรากฏขึ้น:

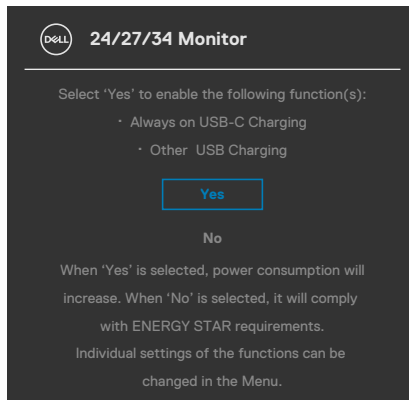

เลือกรายการ OSD ของ เปิดในโหมดสแตนด์บาย ในคุณสมบัติ ปรับเป็นส่วนตัว ข้อความต่อไปนี้จะปรากฏขึ้น:

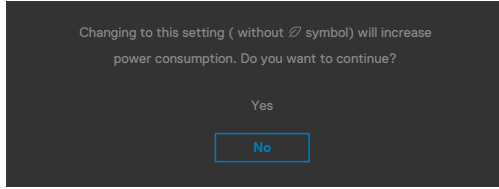

ถ้าปรับระดับความสว่างมากกว่าระดับค่าเริ่มต้นไป 75% ข้อความต่อไปนี้จะปรากฏขึ้น:

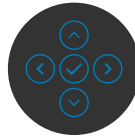
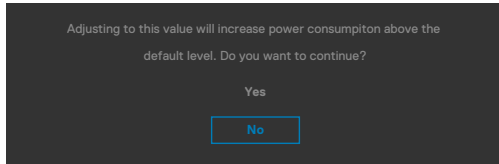

- เมื่อผู้ใช้เลือก “ใช่” ข้อความเกี่ยวกับพลังงานจะปรากฏขึ้นครั้งเดียว
- เมื่อผู้ใช้เลือก “ไม่” ข้อความเตือนเกี่ยวกับพลังงานจะปรากฏขึ้นอีกครั้ง
- ข้อความเตือนเกี่ยวกับพลังงานจะปรากฏขึ้นอีกครั้งก็ต่อเมื่อผู้ใช้ได้เลือก รีเซ็ตเป็นค่าจากโรงงาน จากเมนู OSD เท่านั้น

หากเลือกทั้งอินพุต DP / HDMI และ USB Type-C และสายที่เกี่ยวข้องไม่ได้เชื่อมต่อ จะมีกล่องโต้ตอบลอยตัวแสดงขึ้น

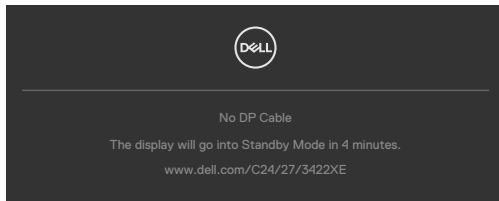

หรือ



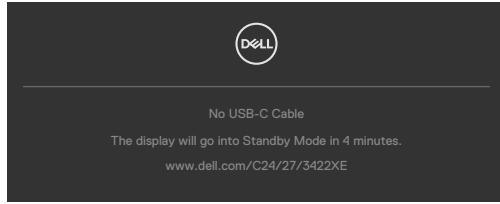

หรือ

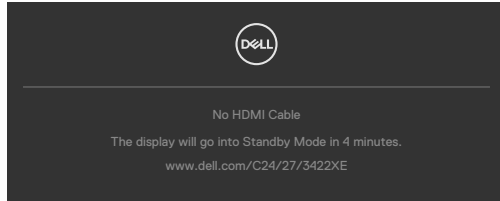

เมื่อมอดูลเว็บแคมดันออกมา ข้อความต่อไปนี้จะปรากฏขึ้น:

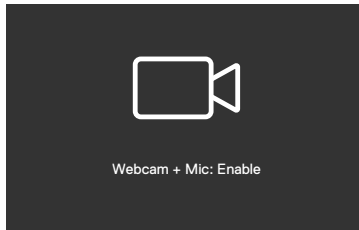

เมื่อมอดูลเว็บแคมเข้าข้างใน (ถอยกลับ) ข้อความต่อไปนี้จะปรากฏขึ้น:

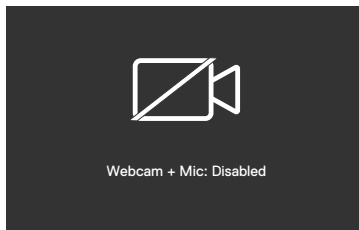

ถ้าเว็บแคมเข้าข้างใน (ถอยกลับ) และคุณกดปุ่ม Mute (ปิดเสียง) ข้อความต่อไปนี้จะปรากฏขึ้น:

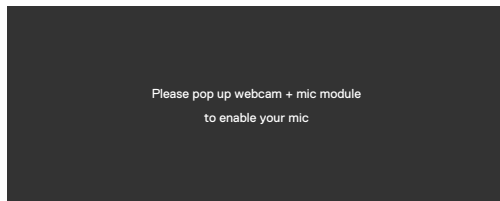

เมื่อไม่ได้เชื่อมต่อสายเคเบิลฮับสตรีม USB และคุณกดปุ่ม Teams/ Hookswitch / Mute (Teams/ สุกสวิทซ์/ ปิดเสียง) ข้อความต่อไปนี้จะปรากฏขึ้น:



This function is inactive.  
To enable it,  
you need to connect USB upstream to the monitor.

**หมายเหตุ:** หากต้องการให้ปุ่ม Teams/ Hookswitch (ชุดสวิตช์)/ Volume down (ลดระดับเสียง)/ Volume up (เพิ่มระดับเสียง)/ Mute (ปิดเสียง) ใช้งานได้ คุณจะต้องเชื่อมต่อสายเคเบิลอัปสตรีม USB (Type-A ไปยัง Type-B หรือ Type-C ไปยัง Type-C) จากพีซีไปยังจอภาพ

ดูที่ [แนวทางแก้ไขปัญหา](#) สำหรับข้อมูลเพิ่มเติม



## การตั้งค่าความละเอียดสูงสุด

วิธีการตั้งค่าความละเอียดสูงสุดสำหรับจอแสดงผล:

ใน Windows 7, Windows 8 หรือ Windows 8.1:

1. สำหรับ Windows 8 หรือ Windows 8.1 เท่านั้น ให้เลือกไทล์เดสก์ท็อปเพื่อสลับไปยังเดสก์ท็อปแบบดั้งเดิม สำหรับ Windows Vista และ Windows 7 ให้ข้ามขั้นตอนนี้
2. คลิกขวาที่เดสก์ท็อป แล้วคลิก **Screen Resolution (ความละเอียดของหน้าจอ)**
3. คลิกรายการแบบหล่นลงของ **Screen Resolution (ความละเอียดของหน้าจอ)** และเลือก 1920 x 1080(C2422HE)/2560 x 1440(C2722DE)/3440 x 1440(C3422WE).
4. คลิก **OK (ตกลง)**

ใน Windows 10:

1. คลิกขวาที่เดสก์ท็อป แล้วคลิก **Display Settings (การตั้งค่าการแสดงผล)**
2. คลิก **Advanced display settings (การตั้งค่าการแสดงผลขั้นสูง)**
3. คลิกรายการแบบหล่นลงของ **Resolution (ความละเอียดหน้าจอ)** และเลือก 1920 x 1080(C2422HE)/2560 x 1440(C2722DE)/3440 x 1440(C3422WE)
4. คลิก **Apply (ปรับใช้)**

หากคุณไม่พบ 1920 x 1080(C2422HE)/2560 x 1440(C2722DE)/3440 x 1440(C3422WE) เป็นตัวเลือกหนึ่ง คุณอาจต้องอัปเดตไดรเวอร์กราฟิก ทำตามหนึ่งในขั้นตอนต่อไปนี้อยู่กับคอมพิวเตอร์ของคุณ:

หากคุณมีคอมพิวเตอร์เดสก์ท็อปหรือคอมพิวเตอร์พกพาของ Dell:

- ไปที่ <https://www.dell.com/support> ป้อนข้อมูลป้ายกำกับบริการของคุณ และดาวน์โหลดไดรเวอร์ล่าสุดสำหรับกราฟิกการ์ดของคุณ

หากคุณใช้คอมพิวเตอร์ที่ไม่ใช่ของ Dell (แล็ปท็อปหรือเดสก์ท็อป):

- ไปที่เว็บไซต์สนับสนุนของบริษัทผู้ผลิตคอมพิวเตอร์ของคุณและดาวน์โหลดไดรเวอร์กราฟิกล่าสุด
- ไปที่เว็บไซต์สนับสนุนของบริษัทผู้ผลิตกราฟิกการ์ดของคุณและดาวน์โหลดไดรเวอร์กราฟิกล่าสุด



## การตั้งค่า KVM USB Switch (สลับ KVM USB)

วิธีการตั้งค่าสลับ KVM USB เป็นปุ่มลัดสำหรับจอแสดงผล:

1. กดปุ่มจอยสติ๊กเพื่อเปิดเมนูหลัก OSD
2. เลื่อนจอยสติ๊กเพื่อเลือก Personalize (ปรับเป็นส่วนตัว)

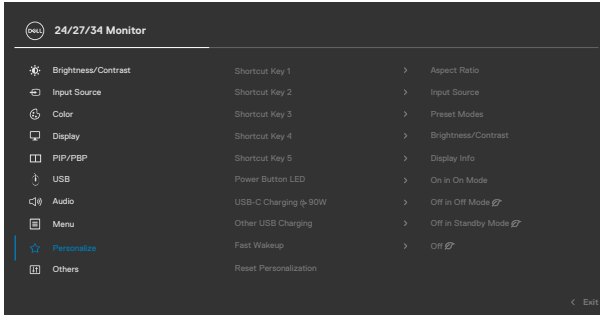

3. เลื่อนจอยสติ๊กทางขวาเพื่อเปิดใช้งานตัวเลือกที่เลือกไว้
4. เลื่อนจอยสติ๊กทางขวาเพื่อเปิดใช้งานตัวเลือก Shortcut Key 1 (ปุ่มลัด 1)
5. เลื่อนจอยสติ๊ก ขึ้นหรือลงเพื่อเลือก USB Switch (สวิตช์เลือก USB)

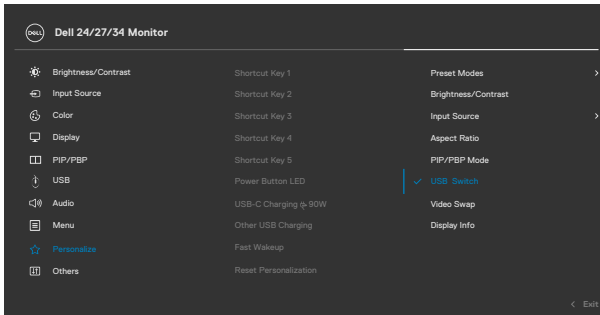

6. กดปุ่มจอยสติ๊กเพื่อยืนยันการเลือก



หมายเหตุ: ฟังก์ชัน KVM USB Switch (สลับ KVM USB) ทำงานเฉพาะภายใต้โหมด PBP เท่านั้น (เฉพาะสำหรับ C3422WE)





ภาพต่อไปนี้จะแสดงสถานการณ์การเชื่อมต่อหลากหลายแบบและค่าเมนูการเลือก USB ตามภาพประกอบในกรอบสีที่สอดคล้องกัน

- เมื่อเชื่อมต่อ HDMI + USB-B เข้ากับคอมพิวเตอร์ 1 และ DP + USB A ไปยัง C เข้ากับคอมพิวเตอร์ 2:

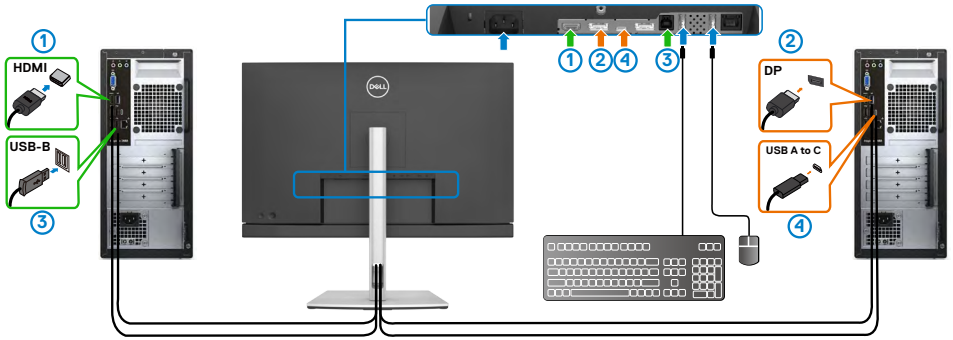

**หมายเหตุ:** การเชื่อมต่อ USB Type-C ปัจจุบันรองรับการถ่ายโอนข้อมูลเท่านั้น ตรวจสอบว่า การเลือก USB สำหรับ HDMI ถูกตั้งค่าไปที่ USB-B และ DP ถูกตั้งค่าไปที่ USB-C ➡ 90 W

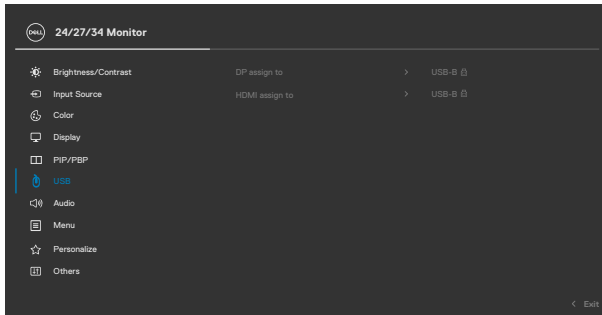

## 2. เมื่อเชื่อมต่อ HDMI + USB-B เข้ากับคอมพิวเตอร์ 1 และ USB Type-C เข้ากับคอมพิวเตอร์ 2:

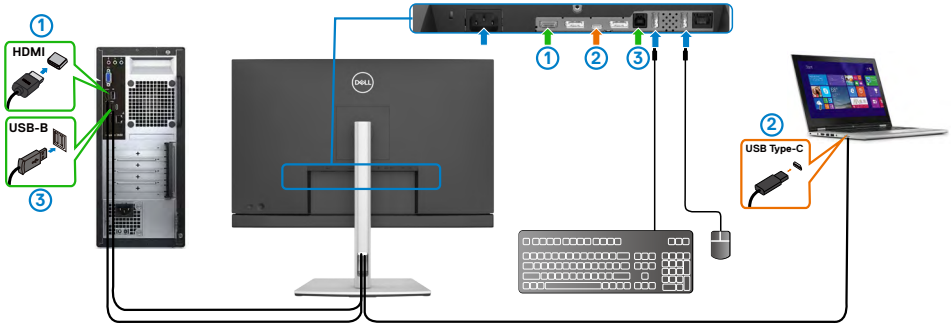

**หมายเหตุ:** การเชื่อมต่อ USB Type-C ปัจจุบันรองรับสัญญาณวิดีโอและการถ่ายโอนข้อมูลเท่านั้น

ตรวจสอบว่า การเลือก USB สำหรับ HDMI ถูกตั้งค่าที่ USB-B

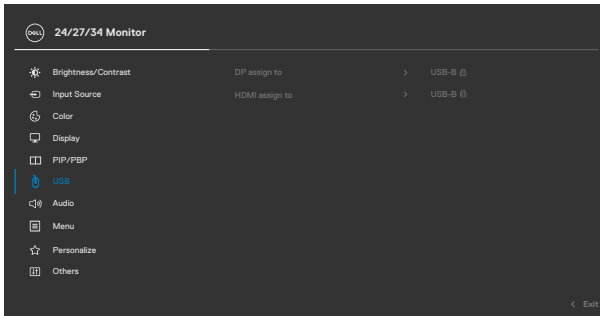

**หมายเหตุ:** เนื่องจากพอร์ต USB Type-C รองรับโหมดทางเลือก DisplayPort จึงไม่จำเป็นต้องตั้งค่า การเลือก USB สำหรับ USB Type-C

**หมายเหตุ:** เมื่อเชื่อมต่อกับแหล่งกำเนิดอินพุตวิดีโออื่นที่ไม่ได้แสดงไว้ข้างต้น ให้ทำตามวิธีเดียวกันเพื่อทำการตั้งค่าที่ถูกต้องสำหรับการเลือก USB เพื่อจับคู่พอร์ต



## การตั้งค่า Auto KVM (KVM อัตโนมัติ)

คุณสามารถทำตามคำแนะนำด้านล่างเพื่อตั้งค่า Auto KVM (KVM อัตโนมัติ) สำหรับจอภาพของคุณ:

### 1. ตรวจสอบให้แน่ใจว่าค่า PIP/PBP Mode (โหมด PIP/PBP) อยู่ที่ Off (ปิด)

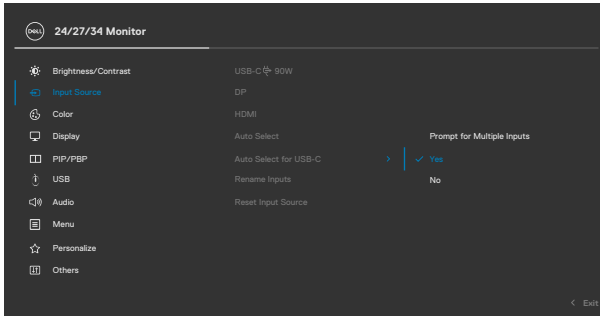

### 2. ตรวจสอบให้แน่ใจว่าพอร์ต USB และอินพุตวิดีโอถูกจับคู่สอดคล้องกัน

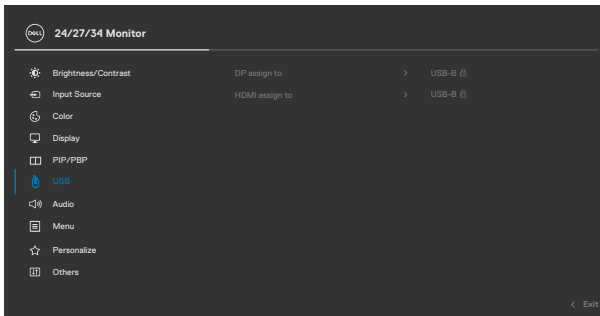

หมายเหตุ: สำหรับการเชื่อมต่อ USB Type-C ไม่จำเป็นต้องตั้งค่าเพิ่มเติม



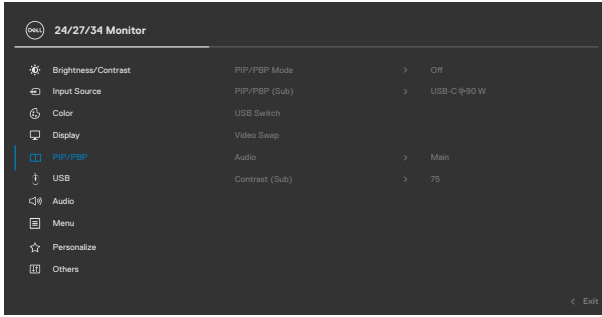

**หมายเหตุ:** ฟังก์ชัน PIP/PBP นี้รองรับสำหรับ C3422WE เท่านั้น  
**3. ตรวจสอบให้แน่ใจว่า Auto Select (เลือกอัตโนมัติ) อยู่ที่ On (เปิด) และ Auto Select for USB-C (เลือกอัตโนมัติสำหรับ USB-C) อยู่ที่ ใ้**

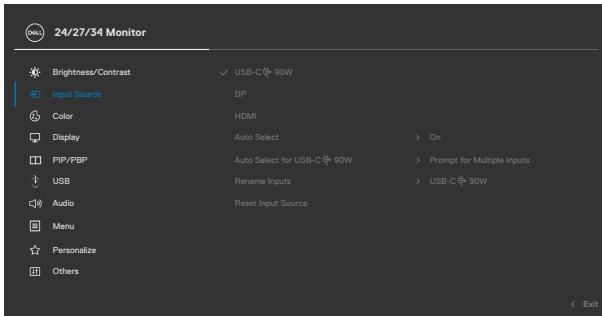

# การตั้งค่า Windows Hello

ใน Windows® 10:

คลิกเมนูเริ่มของ Windows แล้วคลิก Settings (การตั้งค่า)

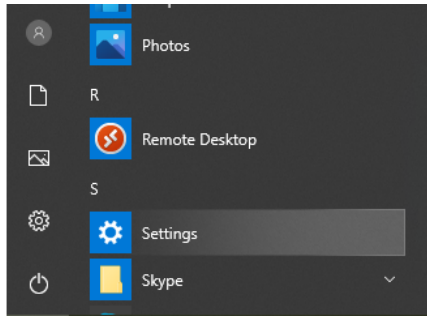

คลิก Accounts (บัญชีผู้ใช้)

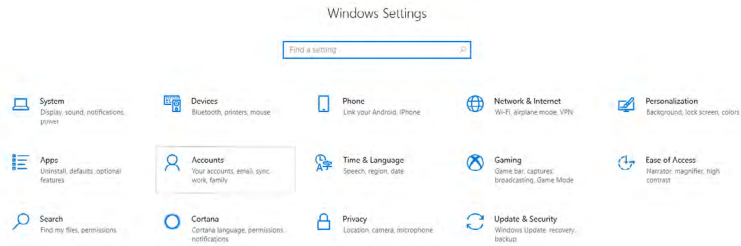

คลิก Sign-in options (ตัวเลือกเข้าสู่ระบบ) คุณจะต้งติดตั้งรหัส PIN ก่อนจึงจะสามารถลงทะเบียน Windows Hello ได้

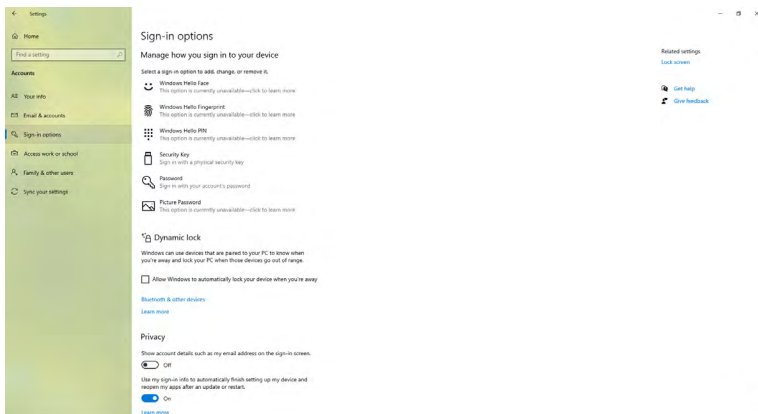

คลิกที่ Add (เพิ่ม) ภายใต้ PIN เข้าไปที่ Set up a PIN (ตั้งรหัส PIN) ป้อน PIN ใหม่และ PIN ยืนยัน แล้วคลิก OK (ตกลง)

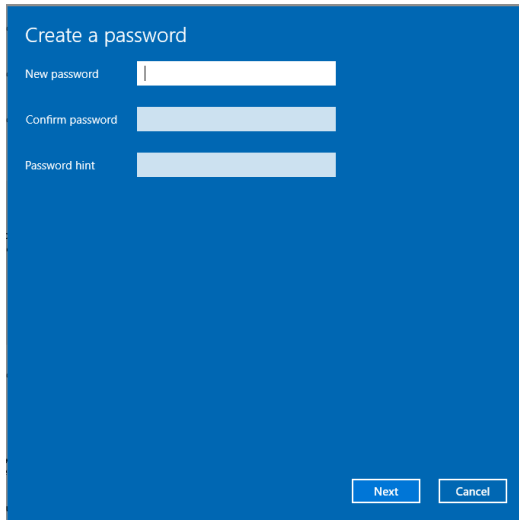

เมื่อคุณทำเสร็จสิ้น ตัวเลือกในการตั้งค่า Windows Hello จะถูกปลดล็อก คลิก Set up (ตั้งค่า) ภายใต้ Windows Hello เข้าไปที่เมนู Windows Hello setup (ตั้งค่า Windows Hello)

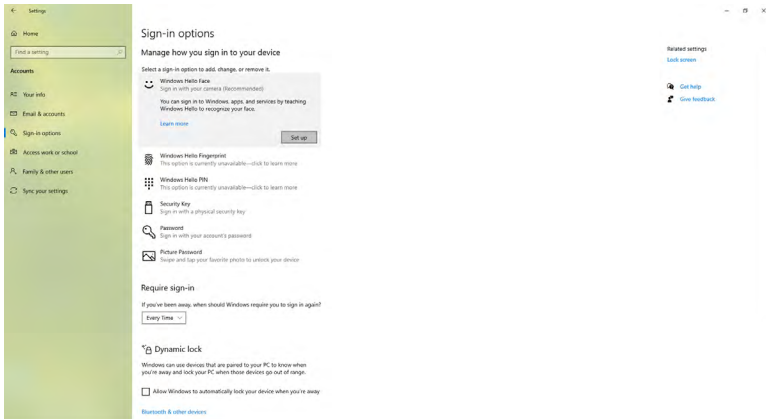

## ข้อความต่อไปนี้จะแสดงขึ้น คลิก Get started (เริ่มต้นใช้งาน)

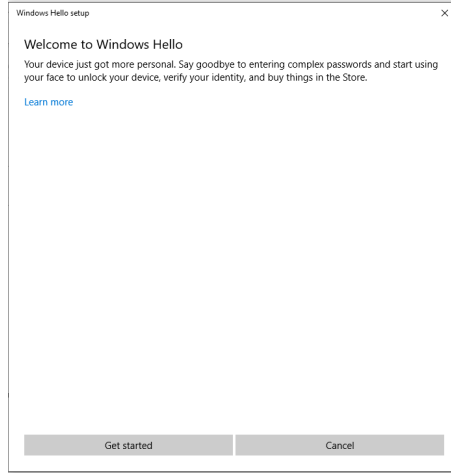

มองตรงไปที่หน้าจอของคุณและจัดตำแหน่งตัวเองให้ใบหน้าของคุณอยู่ที่ ตรงกลางของกรอบที่ปรากฏบนหน้าจอ จากนั้นเว็บแคมจะลงทะเบียนใบหน้าของคุณ

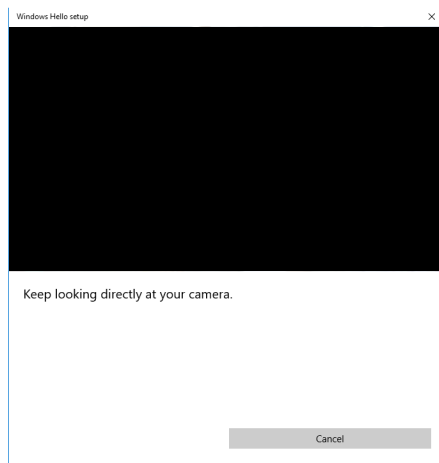

เมื่อข้อความต่อไปนีปรากฏขึ้น ให้คลิก Close (ปิด) เพื่อออกจากเมนู Windows Hello setup (ตั้งค่า Windows Hello)

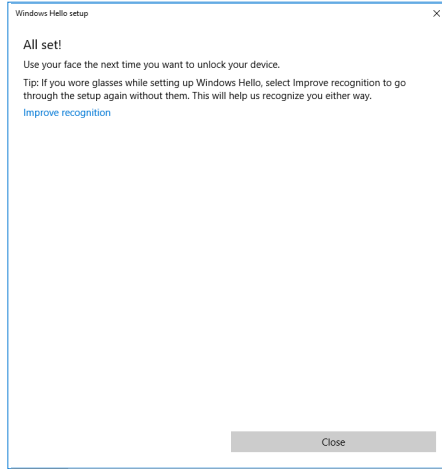

เมื่อตั้งค่าเรียบร้อยแล้ว คุณจะมีอีกตัวเลือกเพื่อปรับปรุงการรู้จำใบหน้าของคุณ คลิก Improve recognition (ปรับปรุงการรู้จำ) ตามที่จำเป็น





# การตั้งค่าเว็บแคมของจอภาพเป็นค่าเริ่มต้น

เมื่อใช้งานโน้ตบุ๊กที่มีเว็บแคมในตัวเพื่อเชื่อมต่อกับจอภาพ ในอินเทอร์เฟซตัวจัดการอุปกรณ์ คุณสามารถค้นหาเว็บแคมในตัวของโน้ตบุ๊กและเว็บแคมของจอภาพ โดยปกติ เว็บแคมเหล่านั้นจะอยู่ในสถานะเปิดใช้งาน และค่าเริ่มต้นคือการใช้เว็บแคมของโน้ตบุ๊ก

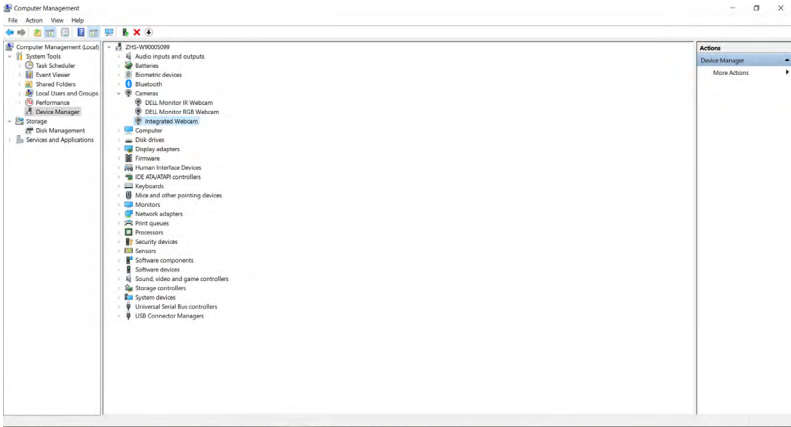

ถ้าคุณต้องการตั้งค่าให้เว็บแคมของจอภาพเป็นค่าเริ่มต้น คุณจะต้องปิดใช้งานเว็บแคมในตัวของโน้ตบุ๊ก สำหรับการระบุเว็บแคมในตัวของโน้ตบุ๊กและปิดใช้งาน โปรดทำตามคำแนะนำด้านล่าง:

คลิกขวาที่ Dell Monitor IR Webcam (เว็บแคม IR ของจอภาพ Dell) แล้วคลิก Properties (คุณสมบัติ) เพื่อเปิด Dell Monitor IR Webcam Properties (คุณสมบัติของเว็บแคม IR ของจอภาพ Dell)

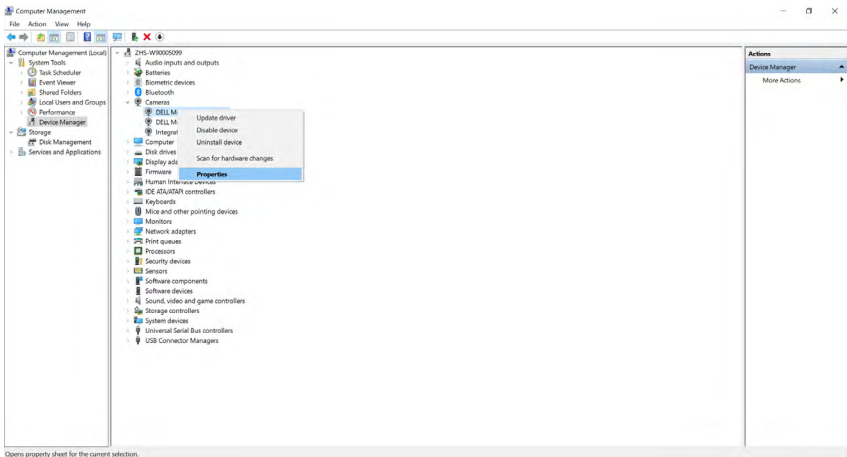

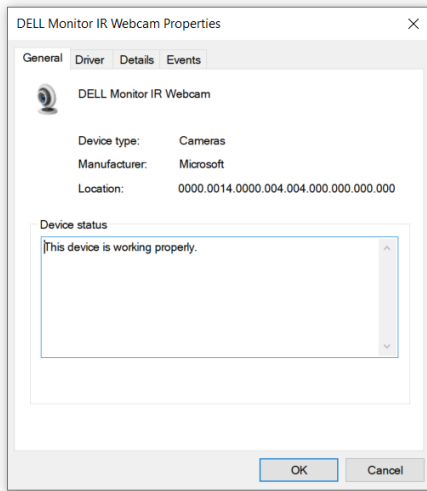

คลิก Details > Property (รายละเอียด > คุณสมบัติ) แล้วเลือก Hardware Ids (ID ฮาร์ดแวร์)

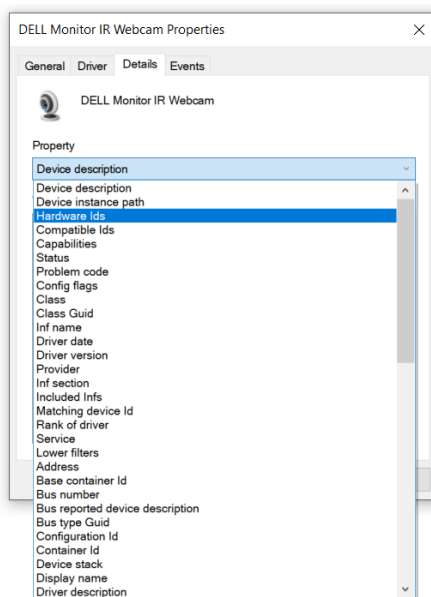

ตัวเลข Value (ค่า) จะแสดง ID ฮาร์ดแวร์ที่ละเอียดของเว็บแคม IR ของจอภาพ Dell นี้ ID ฮาร์ดแวร์ของเว็บแคมในตัวของโน้ตบุ๊กและเว็บแคมของจอภาพจะแตกต่างกัน สำหรับ C2422HE/C2722DE/C3422WE, ID ฮาร์ดแวร์ของเว็บแคมของจอภาพจะแสดงไว้ที่ด้านล่าง:

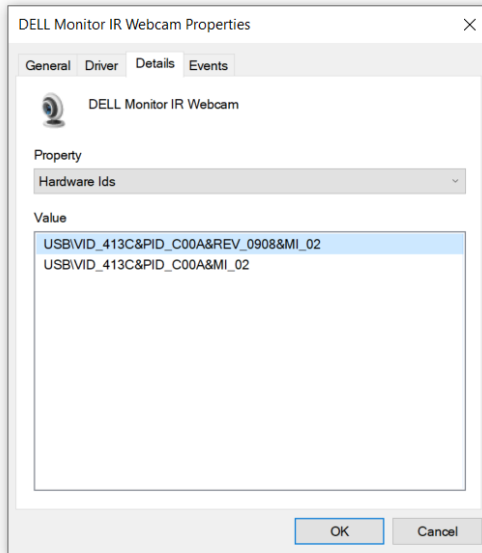

คลิกขวาที่เว็บแคมของ PC/Notebook (พีซี/โน้ตบุ๊ก) ซึ่งจะมี ID ฮาร์ดแวร์ต่างกัน จากนั้นคลิก Disable (ปิดใช้งาน)

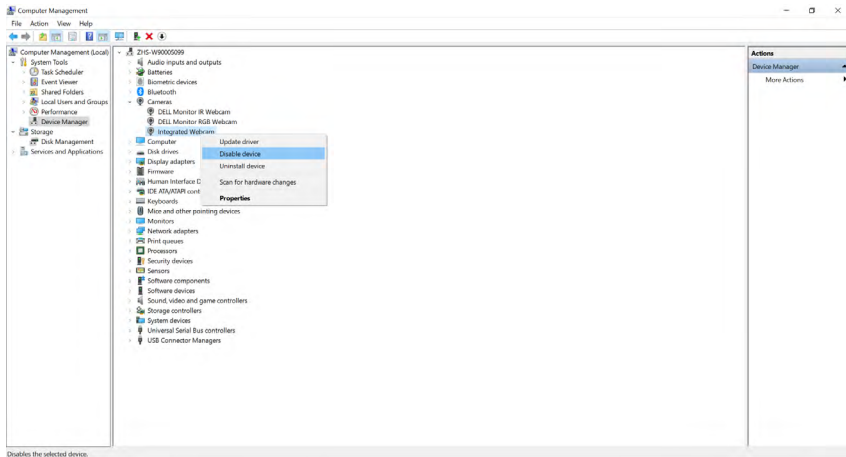

ข้อความต่อไปนี้จะแสดงขึ้น:

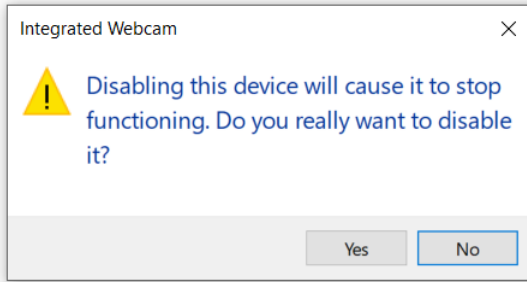

คลิก Yes (ใช่) ถึงตอนนี้เว็บแคมของโน้ตบุ๊กจะถูกปิดใช้งานและเว็บแคมของจอภาพจะถูกใช้เป็นค่าเริ่มต้นของระบบ วีสดาร์ทโน้ตบุ๊ก

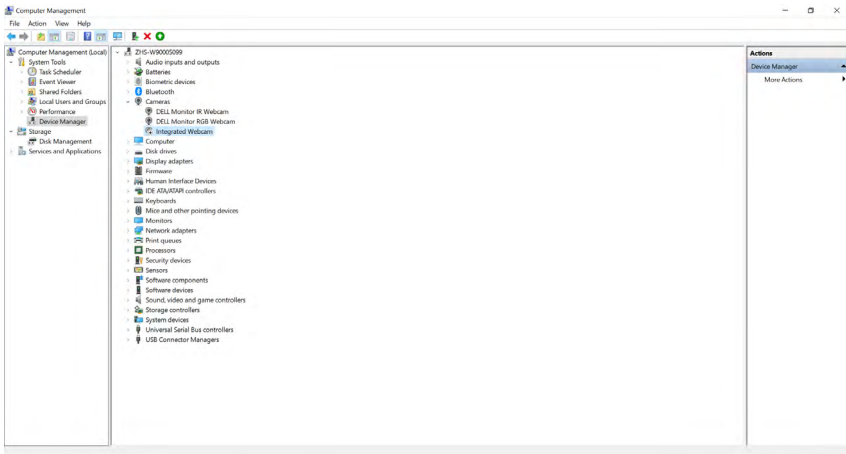

## การตั้งค่าลำโพงของจอภาพเป็นค่าเริ่มต้น

เมื่อคอมพิวเตอร์ของคุณเชื่อมต่อกับลำโพงหลายตัว ถ้าคุณต้องการตั้งค่าลำโพงของจอภาพเป็นค่าเริ่มต้น โปรดทำตามคำแนะนำด้านล่าง:

คลิกขวาที่ Volume (ระดับเสียง) ในพื้นที่การแจ้งเตือนบนทาสก์บาร์ Windows



คลิก Playback devices (อุปกรณ์เปิดเล่น) เข้าไปที่อินเทอร์เฟซการตั้งค่า Sound (ระบบเสียง)

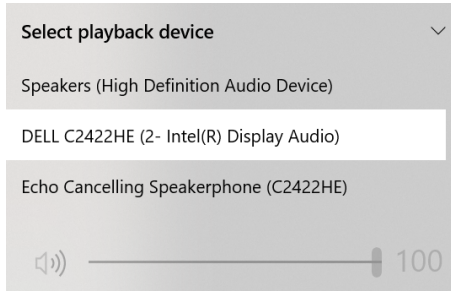

ถ้ามีเฉพาะสายเคเบิล HDMI หรือ DP เชื่อมต่อจากจอภาพของคุณไปยังคอมพิวเตอร์ จะมีลำโพงตัวเดียวที่ชื่อ DELL C2422HE/C2722DE/C3422WE จากจอภาพจะแสดงในอินเทอร์เฟซการตั้งค่า Sound (ระบบเสียง)

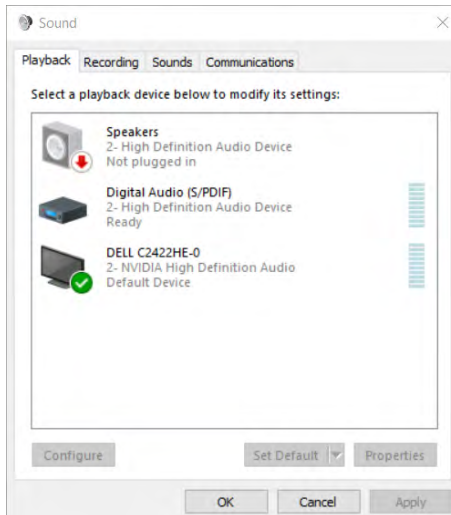

คลิก DELL C2422HE/C2722DE/C3422WE, จากนั้นคลิกที่ Set Default (ตั้งเป็นค่าเริ่มต้น) ลำโพงของจอภาพจะถูกใช้เป็นค่าเริ่มต้น

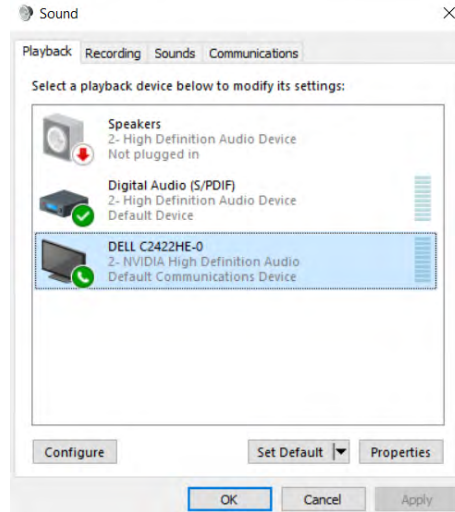

คลิก OK (ตกลง) เพื่อออกจากการตั้งค่า Sound (ระบบเสียง)

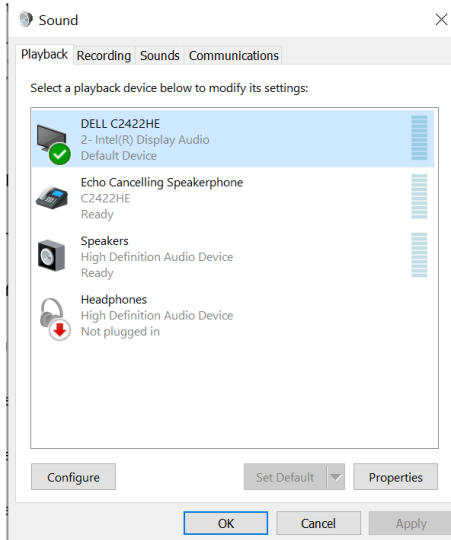

ถ้าสาย USB และสาย HDMI หรือสาย DP ถูกเชื่อมต่อจากจอแสดงผลไปยังคอมพิวเตอร์ เส้นทางเสียงสองเส้นทางที่ชื่อ **DELL C2422HE/C2722DE/C3422WE** และ **Echo Cancelling Speakerphone (C2422HE/C2722DE/C3422WE)** จากจอแสดงผลจะแสดงในส่วนติดต่อการตั้งค่า Sound (เสียง) จอแสดงผล **C2422HE/C2722DE/C3422WE** จะแสดงตัวเลือกสำหรับเส้นทางเสียงสองเส้นทางในจอแสดงผล

- เส้นทางเสียง **Echo Cancelling Speakerphone (C2422HE/C2722DE/C3422WE)** เป็นเส้นทางสำหรับการสตรีมเสียงผ่าน USB ซึ่งจะต่อด้วยสาย USB-C ไปยัง USB-C หรือสาย USB-A ไปยัง USB-B เนื่องจากเส้นทางของไมโครโฟนจะสตรีมจากจอแสดงผลกลับไปพีซีผ่าน USB การเลือกตัวเลือกนี้จำเป็นสำหรับแอปพลิเคชันการประชุมผ่าน VoIP/UC การบันทึกเสียงและการเปิดเล่นจะทำงานได้ในการเลือกนี้
- เส้นทางเสียง **DELL C2422HE/C2722DE/C3422WE** เป็นเส้นทางสำหรับการสตรีมเสียงผ่านโหมดทางเลือก HDMI/DP/DP ภายใต้การเลือกนี้ จะไม่รองรับไมโครโฟน การเลือกนี้เหมาะสำหรับการเปิดเล่นเสียงเท่านั้น

ประสิทธิภาพการเปิดเล่นเสียงจะอยู่ที่ระดับเดียวกันสำหรับตัวเลือกเส้นทางเสียงทั้งสองเส้นทาง ภายใต้การเปิดเล่นปกติผ่าน USB-C ไปยัง USB-C/USB-A ไปยัง USB-B และ/หรือสำหรับแอปพลิเคชันการประชุมผ่าน UC ขอแนะนำให้เลือกเส้นทางเสียง **Echo Cancelling Speakerphone (C2422HE/C2722DE/C3422WE)** เป็นค่าเริ่มต้น

 **หมายเหตุ:** ถ้าคุณเลือกเส้นทางเสียง **DELL C2422HE/C2722DE/C3422WE** โปรดตรวจสอบว่าได้ตั้งค่าระดับเสียง Speakerphone (**C2422HE/C2722DE/C3422WE**) เป็นปานกลางหรือสูง หรือ ระดับเสียงสูงสุด **DELL C2422HE/C2722DE/C3422WE** อาจให้เสียงเบาเนื่องจากถูกจำกัดโดยระดับเสียง **Echo Cancelling Speakerphone (C2422HE/C2722DE/C3422WE)** ตัวอย่างเช่น เมื่อระดับเสียง **Echo Cancelling Speakerphone (C2422HE/C2722DE/C3422WE)** อยู่ที่ 50% และระดับเสียง **DELL C2422HE/C2722DE/C3422WE** ถูกตั้งไว้ที่ 100% แล้ว จะมีระดับเสียงเท่ากันกับตัวก่อนหน้า



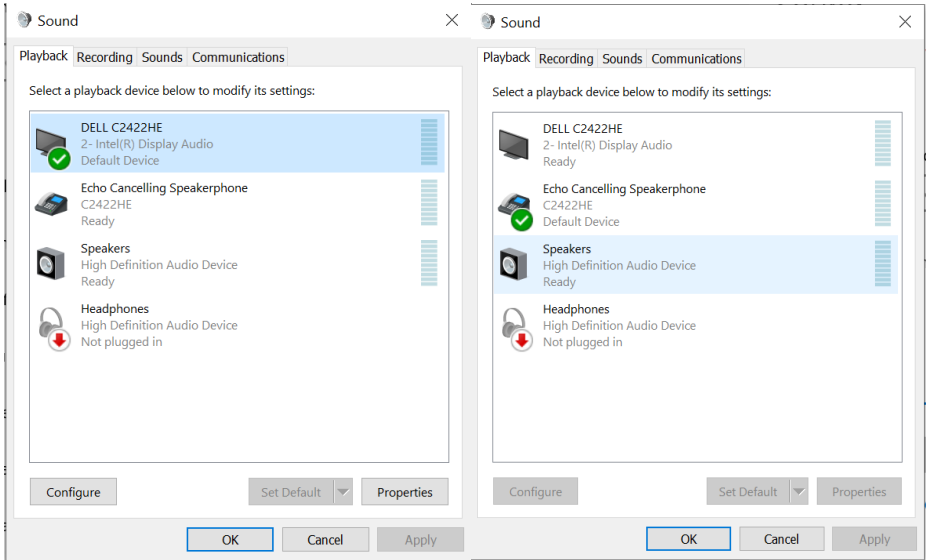



# แนวทางแก้ไขปัญหา

⚠ คำเตือน: ก่อนที่คุณจะเริ่มต้นขั้นตอนในหัวข้อนี้ โปรดปฏิบัติตาม **คำแนะนำด้านความปลอดภัย**

## การทดสอบในตัว

จอแสดงผลของคุณให้คุณลักษณะการทดสอบในตัวที่ช่วยให้คุณทำการตรวจสอบว่าจอแสดงผลทำงานได้อย่างปกติหรือไม่ หากจอแสดงผลและคอมพิวเตอร์ของคุณเชื่อมต่อกันอย่างเหมาะสม แต่หน้าจอแสดงผลยังมีต่ออยู่ ให้เรียกใช้การทดสอบในตัวของจอแสดงผลโดยการทำตามขั้นตอนต่อไปนี้:

1. ปิดคอมพิวเตอร์และจอแสดงผลของคุณ
2. ถอดปลั๊กสายวิดีโอออกจากด้านหลังของคอมพิวเตอร์ เพื่อให้แน่ใจในการทดสอบในตัวที่เหมาะสม ให้ถอดสายดิจิทัลและอะนาล็อกทั้งหมดออกจากด้านหลังของคอมพิวเตอร์
3. เปิดจอแสดงผล

กล่องโต้ตอบแบบลอยตัวจะปรากฏบนหน้าจอ (บนพื้นหลังสีดำ) เพื่อระบุว่าจอแสดงผลสามารถตรวจจับสัญญาณวิดีโอ และทำงานอย่างปกติหรือไม่ ในขณะที่อยู่ในโหมดการทดสอบในตัว ไฟ LED ของปุ่มเปิด/ปิดจะยังคงเป็นสีขาว นอกจากนี้โดยขึ้นอยู่กับอินพุตที่เลือก จะมีหน้าต่างหนึ่งใดข้างล่างนี้เลื่อนผ่านหน้าจออย่างต่อเนื่อง

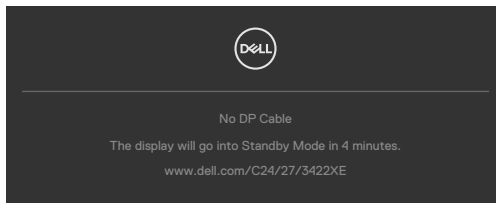

หรือ

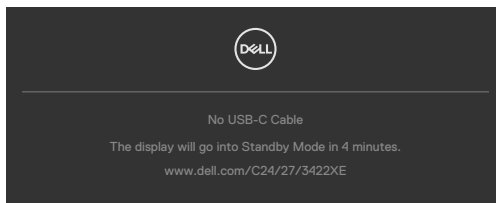

4. นอกจากนี้ กล่องดังกล่าวยังปรากฏขึ้นในระหว่างการทำงานปกติของระบบด้วย หากสายวิดีโอถูกถอดหรือเสียหาย
5. ปิดจอแสดงผลของคุณและเชื่อมต่อสายวิดีโอใหม่ จากนั้นเปิดคอมพิวเตอร์และจอแสดงผลของคุณ

หากจอแสดงผลของคุณยังคงว่างเปล่าหลังจากที่คุณใช้ขั้นตอนก่อนหน้านี้ ให้ตรวจสอบตัวควบคุมวิดีโอและคอมพิวเตอร์ของคุณ เนื่องจากจอแสดงผลของคุณทำงานได้ตามปกติ



## ระบบวินิจฉัยในตัว

จอแสดงผลของคุณมีเครื่องมือระบบวินิจฉัยในตัวที่ช่วยวิเคราะห์ปัญหาในกรณีหน้าจอผิดปกติว่าเป็นปัญหากับจอแสดงผล หรือคอมพิวเตอร์ หรือการ์ดวิดีโอของคุณ

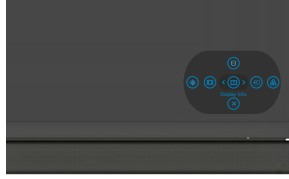

### การเรียกใช้ระบบวินิจฉัยในตัว:

1. ตรวจสอบว่าหน้าจอของคุณสะอาด (ไม่มีอนุภาคสิ่งสกปรกบนพื้นผิวของหน้าจอ)
2. กดปุ่ม Button 5 (ปุ่ม 5) ค้างไว้ 4 นาที จนกระทั่งเมนูปรากฏบนหน้าจอ
3. ใช้ตัวควบคุมจอยสติ๊กเพื่อเน้นตัวเลือกการวินิจฉัย  และกดปุ่มจอยสติ๊กเพื่อเริ่มการวินิจฉัย หน้าจอสีเทาจะปรากฏขึ้น
4. สังเกตว่าหน้าจอมีข้อบกพร่องหรือผิดปกติหรือไม่
5. สลับจอยสติ๊กอีกครั้งจนกระทั่งหน้าจอสีแดงปรากฏขึ้น
6. สังเกตว่าหน้าจอมีข้อบกพร่องหรือผิดปกติหรือไม่
7. ทำซ้ำขั้นตอนที่ 5 และ 6 จนกระทั่งหน้าจอแสดงสีเขียว น้ำเงิน ดำ และขาว บันทึกความผิดปกติหรือข้อบกพร่องใดๆ

การทดสอบเสร็จสมบูรณ์เมื่อหน้าจอข้อความปรากฏขึ้น หากต้องการออก ให้สลับปุ่มควบคุมจอยสติ๊กอีกครั้ง

หากคุณตรวจไม่พบความผิดปกติของหน้าจอหลังจากใช้เครื่องมือระบบวินิจฉัยในตัวแล้ว แสดงว่าจอแสดงผลทำงานได้อย่างปกติ ตรวจสอบการ์ดวิดีโอและคอมพิวเตอร์



# ปัญหาทั่วไป

ตารางต่อไปนี้จะแสดงข้อมูลทั่วไปเกี่ยวกับปัญหาจอแสดงผลทั่วไปที่คุณอาจพบ และแนวทางแก้ไขปัญหาที่เป็นไปได้

อาการทั่วไป	สิ่งที่คุณพบ	แนวทางแก้ไขปัญหา
ไฟ LED วิดีโอ / ปุ่มเปิด/ปิดไม่ดับ	ไม่มีภาพ	<ul style="list-style-type: none"><li>• ตรวจสอบว่าการเชื่อมต่อสายวิดีโอกับจอแสดงผลและคอมพิวเตอร์เชื่อมต่อกันอย่างเหมาะสมและแน่น</li><li>• ตรวจสอบว่าเต้ารับไฟฟ้าที่ผนังทำงานได้ปกติโดยใช้อุปกรณ์ไฟฟ้าอื่นๆ ทดสอบ</li><li>• ตรวจสอบว่าปุ่มเปิด/ปิดถูกกดจนสุดระยะ</li><li>• ตรวจสอบว่าได้เลือกแหล่งกำเนิดอินพุตถูกต้องในเมนู <b>แหล่งกำเนิดอินพุต</b></li></ul>
ไฟ LED วิดีโอ / ปุ่มเปิด/ปิดไม่เปิด	ไม่มีภาพหรือไม่สว่าง	<ul style="list-style-type: none"><li>• เพิ่มตัวควบคุมความสว่างและความเปรียบต่างผ่าน OSD</li><li>• ดำเนินการตรวจสอบด้วยคุณลักษณะการทดสอบในตัว</li><li>• ตรวจสอบหาขาสีเหลี่ยมที่บิดงอ หรือเสียหายในขั้วต่อสายวิดีโอ</li><li>• เรียกใช้ระบบวินิจฉัยในตัว</li><li>• ตรวจสอบว่าได้เลือกแหล่งกำเนิดอินพุตถูกต้องในเมนู <b>แหล่งกำเนิดอินพุต</b></li></ul>
มีพิกเซลขาดหาย	หน้าจอ LCD มีจุด	<ul style="list-style-type: none"><li>• วนรอบเปิด/ปิดพลังงาน</li><li>• พิกเซลที่ดับถาวรเป็นข้อบกพร่องทั่วไปที่อาจเกิดขึ้นในเทคโนโลยี LCD</li><li>• ดูข้อมูลเพิ่มเติมเกี่ยวกับข้อกำหนดคุณภาพและพิกเซลของจอแสดงผล Dell ได้ที่เว็บไซต์ฝ่ายสนับสนุนของ Dell ได้ที่: <a href="https://www.dell.com/pixelguidelines">https://www.dell.com/pixelguidelines</a></li></ul>
พิกเซลค้าง	หน้าจอ LCD มีจุดสว่างจ้า	<ul style="list-style-type: none"><li>• วนรอบเปิด/ปิดพลังงาน</li><li>• พิกเซลที่ดับถาวรเป็นข้อบกพร่องทั่วไปที่อาจเกิดขึ้นในเทคโนโลยี LCD</li></ul> สำหรับข้อมูลเพิ่มเติมเกี่ยวกับคุณภาพของจอแสดงผลของ Dell และ PixelPolicy โปรดดูเว็บไซต์สนับสนุนของ Dell ที่: <a href="https://www.dell.com/pixelguidelines">https://www.dell.com/pixelguidelines</a>
ปัญหาความสว่าง	ภาพสลัวหรือสว่างเกินไป	<ul style="list-style-type: none"><li>• รีเซ็ตจอแสดงผลไปยังค่าเริ่มต้นจากโรงงาน</li><li>• ปรับตัวควบคุมความสว่างและความเปรียบต่างผ่าน OSD</li></ul>
ปัญหาเกี่ยวกับความปลอดภัย	มีสัญญาณของควีนหรือประกายไฟมองเห็นได้	<ul style="list-style-type: none"><li>• ไม่ต้องใช้ขั้นตอนการแก้ไขปัญหาใดๆ</li><li>• โปรดติดต่อ Dell ทันที</li></ul>



อาการทั่วไป	สิ่งที่ค้นพบ	แนวทางแก้ไขปัญหา
ปัญหาความไม่ต่อเนื่อง	การเปิด/ปิดจอแสดงผลทำงานผิดปกติ	<ul style="list-style-type: none"> <li>ตรวจสอบว่าสายวิดีโอเชื่อมต่อกับคอมพิวเตอร์อย่างเหมาะสม และแน่น</li> <li>รีเซ็ตจอแสดงผลไปยังค่าเริ่มต้นจากโรงงาน</li> <li>ใช้คุณลักษณะการทดสอบในตัวเพื่อตรวจสอบว่าปัญหาความไม่ต่อเนื่องเกิดขึ้นในโหมดทดสอบในตัวหรือไม่</li> </ul>
สีขาดหายไป	สีขาดหายในภาพ	<ul style="list-style-type: none"> <li>ทำการทดสอบในตัวของจอแสดงผล</li> <li>ตรวจสอบว่าสายวิดีโอเชื่อมต่อกับคอมพิวเตอร์อย่างเหมาะสม และแน่น</li> <li>ตรวจสอบหาขาสีที่ยึดงอ หรือเสียหายในขั้วต่อสายวิดีโอ</li> </ul>
สีไม่ถูกต้อง	สีของภาพไม่ดี	<ul style="list-style-type: none"> <li>เปลี่ยนแปลงการตั้งค่าของโหมดคำสั่งสำเร็จ ในเมนู สีของ OSD โดยขึ้นอยู่กับการใช้งาน</li> <li>ปรับค่า R/G/B ภายใต้ สีแบบกำหนดเอง ในเมนู สีของ OSD</li> <li>เปลี่ยนแปลง รูปแบบสีอินพุต เป็น RGB หรือ YPbPr ของพีซีในเมนู สีของ OSD</li> <li>เรียกใช้ระบบวินิจฉัยในตัว</li> </ul>
อาการภาพค้างจากภาพนิ่งด้านซ้ายของจอแสดงผลเป็นเวลานาน	มีเงาจางๆ จากภาพนิ่งที่แสดงบนหน้าจอ	<ul style="list-style-type: none"> <li>ตั้งค่าหน้าจอให้ปิดหลังจากไม่กี่นาทีที่หน้าจอไม่มีการทำงาน ค่าเหล่านี้สามารถปรับได้ในตัวเลือกพลังงานของระบบ Windows หรือการตั้งค่าการประหยัดพลังงานของ Mac</li> <li>อีกทางหนึ่ง ให้ใช้โปรแกรมรักษาหน้าจอที่เปลี่ยนภาพตลอด</li> </ul>
ไมโครโฟน/เว็บแคมไม่ทำงาน	<ul style="list-style-type: none"> <li>มอดูลเว็บแคมไม่แสดงขึ้นมา</li> <li>ไม่ได้เสียบสาย USB หรือไม่ได้เลือกแหล่งกำเนิด USB ที่ถูกต้อง</li> <li>ไม่ได้ตั้งค่าไมโครโฟน/เว็บแคมของจอภาพเป็นอุปกรณ์เริ่มต้น</li> </ul>	<ul style="list-style-type: none"> <li>ดันมอดูลเว็บแคมออก</li> <li>เสียบสาย USB (Type-A ไปยัง Type-B หรือ Type-C ไปยัง Type-C) และถ้าคุณเชื่อมต่อทั้งพอร์ต USB-B และพอร์ต USB-C กรุณาสลับแหล่งกำเนิด USB ในเมนู OSD</li> <li>เลือกไมโครโฟน/เว็บแคมของจอภาพเป็นค่าเริ่มต้นในฝั่งพีซี</li> </ul>



# ปัญหาเฉพาะผลิตภัณฑ์

ปัญหา	สิ่งที่ค้นพบ	แนวทางแก้ไขปัญหา
ภาพบนหน้าจอ เล็กเกินไป	ภาพอยู่ตรงกลางของหน้าจอ แต่ไม่เต็มเต็มความกว้างการมองทั้งหมด	<ul style="list-style-type: none"> <li>• ตรวจสอบการตั้งค่า อัตราส่วนภาพ ในเมนู การแสดงผล ของ OSD</li> <li>• รีเซ็ตจอแสดงผลไปยังค่าเริ่มต้นจากโรงงาน</li> </ul>
ไม่สามารถปรับจอแสดงผลด้วยการควบคุมชั่วคราวที่ด้านหลังของจอแสดงผล	OSD ไม่ปรากฏขึ้นมาบนหน้าจอ	<ul style="list-style-type: none"> <li>• ปิดจอแสดงผล ถอดสายไฟจอสื่อแสดงผล แล้วเสียบกลับเข้าไป จากนั้นเปิดจอแสดงผล</li> </ul>
ไม่มีสัญญาณอินพุตเมื่อกดตัวควบคุมผู้ใช้	ไม่มีภาพ ไฟ LED ดัดสว่าง เป็นสีขาว	<ul style="list-style-type: none"> <li>• ตรวจสอบแหล่งกำเนิดสัญญาณ ตรวจสอบว่าคอมพิวเตอร์ไม่ได้อยู่ในโหมดประหยัดพลังงานโดยการเลื่อนเมาส์ หรือกดปุ่มใดๆ บนแป้นพิมพ์</li> <li>• ตรวจสอบว่าสายสัญญาณถูกเสียบเข้าอย่างเหมาะสม เสียบสายสัญญาณกลับเข้าไปใหม่ หากจำเป็น</li> <li>• รีเซ็ตคอมพิวเตอร์ หรือเครื่องเล่นวีดีโอ</li> </ul>
ภาพไม่เต็มเต็มหน้าจอทั้งหมด	ภาพไม่สามารถเต็มเต็มความสูงหรือความกว้างของหน้าจอ	<ul style="list-style-type: none"> <li>• เนื่องจากรูปแบบวิดีโอต่างกัน (อัตราส่วนภาพ) ของ DVD จอแสดงผลอาจแสดงผลเต็มหน้าจอได้</li> <li>• เรียกใช้ระบบวินิจฉัยในตัว</li> </ul>
ไม่มีภาพเมื่อใช้การเชื่อมต่อ DP กับพีซี	หน้าจอสีดำ	<ul style="list-style-type: none"> <li>• ตรวจสอบว่ากราฟิกการ์ดของคุณได้รับรองตามมาตรฐาน DP ตัวใด (C2422HE/C3422WE:DP 1.1a หรือ DP 1.2)(C2722DE:DP 1.1a หรือ DP 1.4) ดาวนโหลดและติดตั้งไดรเวอร์กราฟิกการ์ดล่าสุด</li> <li>• กราฟิกการ์ด DP 1.1a บางรุ่นไม่รองรับจอแสดงผล DP 1.2(C2422HE/C3422WE),DP1.4(C2722DE) ไปที่เมนู OSD ภายใต้การเลือกแหล่งกำเนิดอินพุต ให้กดปุ่มจอยสติ๊กเลือก DP ค้างไว้ 8 วินาทีเพื่อเปลี่ยนการตั้งค่าจอแสดงผลจาก DP 1.2 เป็น DP 1.1a, DP 1.4 เป็น DP 1.1a</li> </ul>
ไม่มีภาพปรากฏขึ้นเมื่อใช้ USB Type-C เชื่อมต่อกับคอมพิวเตอร์โน้ตบุ๊ก และอื่นๆ	หน้าจอว่าง	<ul style="list-style-type: none"> <li>• ตรวจสอบว่าอินเทอร์เฟซ USB Type-C ของอุปกรณ์สามารถรองรับโหมดแปลง DP</li> <li>• ตรวจสอบว่าอุปกรณ์ต้องมีการจ่ายไฟมากกว่า 90 W หรือไม่</li> <li>• อินเทอร์เฟซ USB Type-C ของอุปกรณ์สามารถรองรับโหมดแปลง DP</li> <li>• ตั้ง Windows ไปสู่โหมดการฉาย</li> <li>• ตรวจสอบว่าสาย USB Type-C ไม่ได้ชำรุด</li> </ul>



ปัญหา	สิ่งที่ค้นพบ	แนวทางแก้ไขปัญหา
ไม่มีการชาร์จเมื่อใช้การเชื่อมต่อ USB Type-C กับคอมพิวเตอร์แล็ปท็อปและอื่นๆ	ไม่มีการชาร์จ	<ul style="list-style-type: none"> <li>• ตรวจสอบว่าอุปกรณ์สามารถรองรับโปรไฟล์การชาร์จหนึ่งใดต่อไปนี้ 5 V/9 V/15 V/20 V หรือไม่</li> <li>• ตรวจสอบความถูกต้องว่าโน้ตบุ๊กต้องใช้อะแดปเตอร์จ่ายไฟ &gt; 90 วัตต์</li> <li>• ถ้านโน้ตบุ๊กต้องใช้อะแดปเตอร์จ่ายไฟ &gt; 90 วัตต์ ซึ่งจะไม่ทำให้การเชื่อมต่อผ่าน USB-Type C</li> <li>• ตรวจสอบว่าคุณใช้อะแดปเตอร์ที่รับรองของ Dell หรืออะแดปเตอร์ที่มาพร้อมกับผลิตภัณฑ์</li> <li>• ตรวจสอบว่าสาย USB Type-C ไม่ได้ชำรุด</li> </ul>
การชาร์จที่ไม่ต่อเนื่องเมื่อใช้การเชื่อมต่อ USB Type-C กับคอมพิวเตอร์แล็ปท็อปและอื่นๆ	การชาร์จที่ไม่ต่อเนื่อง	<ul style="list-style-type: none"> <li>• ตรวจสอบว่าการสิ้นเปลืองกำลังไฟสูงสุดสำหรับอุปกรณ์มากกว่า 90 W หรือไม่</li> <li>• ตรวจสอบว่าคุณใช้อะแดปเตอร์ที่รับรองของ Dell หรืออะแดปเตอร์ที่มาพร้อมกับผลิตภัณฑ์</li> <li>• ตรวจสอบว่าสาย USB Type-C ไม่ได้ชำรุด</li> </ul>
ไม่แสดงภาพเมื่อใช้ MST ผ่าน USB Type-C	หน้าจอสีดำหรือ DUT อันดับสองไม่ใช่โหมดตรงพื้น	<ul style="list-style-type: none"> <li>• อินพุต USB Type-C ไปที่เมนู OSD ภายใต้ข้อมูลการแสดงผล เลือกอัตราเชื่อมโยงเป็น HBR2 หรือ HBR3 ถ้าอัตราเชื่อมโยงเป็น HBR2 ขอแนะนำให้ใช้สาย USB Type-C ไปสู่ DP เพื่อเปิดใช้ MST</li> </ul>
ไม่มีการเชื่อมต่อเครือข่าย	เครือข่ายถูกตัดการเชื่อมต่อหรือไม่ต่อเนื่อง	<ul style="list-style-type: none"> <li>• ตรวจสอบเพื่อให้แน่ใจว่าได้เลือกลำดับข้อมูลใน OSD อย่างสลับปิด/เปิดปุ่มเปิด-ปิดเครื่องในขณะที่เชื่อมต่ออยู่กับเครือข่าย ให้ปุ่มเปิด-ปิดอยู่ที่เปิดเสมอ</li> </ul>
พอร์ต LAN ไม่ทำงานตามปกติ	ปัญหาการตั้งค่า OS หรือการเชื่อมต่อสาย	<ul style="list-style-type: none"> <li>• ตรวจสอบว่าได้ติดตั้ง BIOS และไดรเวอร์รุ่นล่าสุดสำหรับคอมพิวเตอร์ลงในคอมพิวเตอร์แล้ว</li> <li>• ตรวจสอบว่าตัวควบคุมอีเธอร์เน็ต RealTek Gigabit ถูกติดตั้งใน Windows Device Manager แล้ว</li> <li>• ถ้าการตั้งค่า BIOS ของคุณมีตัวเลือกเปิดใช้งาน/ปิดใช้งาน LAN/GBE ค่าจะต้องอยู่ที่ตำแหน่งเปิดใช้งาน</li> <li>• ตรวจสอบว่าสายอีเธอร์เน็ตเชื่อมต่ออย่างแน่นสนทนกับจอภาพและฮับ/เราเตอร์/ไฟร์วอลล์</li> <li>• ตรวจสอบ LED บอกลสถานะของสายอีเธอร์เน็ตเพื่อยืนยันการเชื่อมต่อ เชื่อมต่อปลายทั้งสองด้านของสายอีเธอร์เน็ตใหม่ หากไฟ LED ไม่ติด</li> <li>• ปิดเครื่องคอมพิวเตอร์ก่อนแล้วถอดสาย Type-C และสายไฟของจอภาพ จากนั้น เปิดเครื่องคอมพิวเตอร์อีกครั้ง เสียบสายไฟของจอภาพและสาย Type-C</li> </ul>



ปัญหา	สิ่งที่ค้นพบ	แนวทางแก้ไขปัญหา
ปุ่มสั่งการของ จอภาพ (ฟังก์ชัน ปิดเสียง / ลดระดับเสียง / เพิ่มระดับเสียง / ชุดสวิตช์ ) ไม่ทำงานกับ แอป Microsoft Teams®	ปุ่มสั่งการของ จอภาพ (ฟังก์ชัน ปิดเสียง / ลดระดับเสียง / เพิ่มระดับเสียง / ชุดสวิตช์ ) ไม่ทำงานกับ แอป Microsoft Teams® กับ ระบบปฏิบัติการ Chrome OS / Ubuntu	ใช้แอป Microsoft Teams® เพื่อทำงานด้านล่าง: <ul style="list-style-type: none"> <li>• ไอคอนการโทรสำหรับการรับ/พักสายการโทร</li> <li>• การปรับลดระดับเสียง/เพิ่มระดับเสียง</li> <li>• ปิดเสียง/เปิดเสียงไมโครโฟน</li> <li>• เปิด/ปิดกล้อง</li> </ul>
การบันทึกวิดีโอ ไม่ทำงาน	แอปการบันทึก วิดีโอไม่ทำงานบน Win 7	<ul style="list-style-type: none"> <li>• ไม่รองรับ Windows 7</li> <li>• สลับไปยัง Windows 10</li> </ul>
ชุดหูฟังที่มี ไมโครโฟน ( ช่องเสียบคอมโบ 3.5 มม.) ไม่ทำงานกับปุ่มปิดเสียง/เปิดเสียงของจอภาพ	ชุดหูฟังที่มี ไมโครโฟน ( ช่องเสียบคอมโบ 3.5 มม.) ไม่ทำงานกับปุ่มปิดเสียง/เปิดเสียงของจอภาพในกรณีที่โมดูลกล้องต้นเข้า ( ถอยกลับ)	<ul style="list-style-type: none"> <li>• ใช้แอป UC (เช่น Microsoft Teams, Skype for Business, Zoom ฯลฯ) ไอคอนไมโครโฟนเพื่อปิดเสียง/เปิดเสียงไมโครโฟน</li> </ul>
เมื่อกดปุ่มลดระดับเสียง/เพิ่มระดับเสียงหรือปุ่มปิดเสียง ไฟ LED ไม่กะพริบ	เมื่อกดปุ่มลดระดับเสียง/เพิ่มระดับเสียงหรือปุ่มปิดเสียง ไฟ LED ไม่กะพริบ ขณะที่เชื่อมต่อ กับ HDMI หรือ DP เท่านั้น	ต่อสาย USB-A ไปยัง USB-B



ปัญหา	สิ่งที่ค้นพบ	แนวทางแก้ไขปัญหา
เว็บแคมหรือไมโครโฟนไม่ทำงาน	กล้องหรือไมโครโฟนไม่ทำงานขณะที่เชื่อมต่อกับ HDMI หรือ DP เท่านั้น	ต่อสาย USB-A ไปยัง USB-B
พอร์ตอีเทอร์เน็ต (RJ45) ไม่สามารถเชื่อมต่ออีเทอร์เน็ต	พอร์ตอีเทอร์เน็ต (RJ45) ไม่สามารถเชื่อมต่ออีเทอร์เน็ตบน Win 10	เปลี่ยนแปลงค่าการประหยัดพลังงานของตัวควบคุม LAN จาก Enable (เปิดใช้งาน) เป็น Disable (ปิดใช้งาน)
ไมโครโฟนไม่ทำงานหรือระบบไม่ตรวจจับ	ไมโครโฟนไม่ทำงานหรือระบบไม่ตรวจจับบนแอปเครื่องบันทึกเสียงบนแพลตฟอร์ม Intel CPU เจนเนอเรชัน 11 (Tiger Lake)	<ul style="list-style-type: none"> <li>• ปิดใช้งาน Intel Smart Sound Technology สำหรับไดรเวอร์เสียงของ USB ใน Device Manager (ตัวจัดการอุปกรณ์) แล้วรีบูทพีซี</li> <li>• หรือคุณสามารถเลือกดาวน์โหลดเฟิร์มแวร์จอสแตงผล C2422HE/C2722DE/C3422WE เวอร์ชัน M2T104/M3T104/M2T104 ตามลำดับหรือใหม่กว่า ไปที่ <a href="https://www.dell.com/support">https://www.dell.com/support</a></li> </ul>
ไม่มีเสียงออกมาจากวิดีโอที่บันทึกไว้	ไม่มีเสียงออกมาจากวิดีโอที่บันทึกไว้บนแพลตฟอร์ม Intel CPU เจนเนอเรชัน 11 (Tiger Lake)	<ul style="list-style-type: none"> <li>• ปิดใช้งาน Intel Smart Sound Technology สำหรับไดรเวอร์เสียงของ USB ใน Device Manager (ตัวจัดการอุปกรณ์) แล้วรีบูทพีซี</li> <li>• หรือคุณสามารถเลือกดาวน์โหลดเฟิร์มแวร์จอสแตงผล C2422HE/C2722DE/C3422WE เวอร์ชัน M2T104/M3T104/M2T104 ตามลำดับหรือใหม่กว่า ไปที่ <a href="https://www.dell.com/support">https://www.dell.com/support</a></li> </ul>
เมื่อกดปุ่ม ลดระดับเสียง/ เพิ่มระดับเสียง การตอบสนองของแถบระดับเสียง OSD จะล่าช้า/ ล้าช้า	เมื่อกดปุ่ม ลดระดับเสียง/ เพิ่มระดับเสียง การตอบสนองของแถบระดับเสียง OSD จะล่าช้า/ ล้าช้าสำหรับจอภาพที่เชื่อมต่อกับแพลตฟอร์ม Intel CPU เจนเนอเรชัน 11 (Tiger Lake)	<ul style="list-style-type: none"> <li>• ปิดใช้งาน Intel Smart Sound Technology สำหรับไดรเวอร์เสียงของ USB ใน Device Manager (ตัวจัดการอุปกรณ์) แล้วรีบูทพีซี</li> <li>• หรือคุณสามารถเลือกดาวน์โหลดเฟิร์มแวร์จอสแตงผล C2422HE/C2722DE/C3422WE เวอร์ชัน M2T104/M3T104/M2T104 ตามลำดับหรือใหม่กว่า ไปที่ <a href="https://www.dell.com/support">https://www.dell.com/support</a></li> </ul>





ปัญหา	สิ่งที่คุณพบ	แนวทางแก้ไขปัญหา
ไม่มีเสียงออกมาจากลำโพง	ไม่มีเสียงออกมาจากลำโพงเมื่อคุณเปิดเล่นเสียง/วิดีโอบนระบบของคุณ	<ul style="list-style-type: none"> <li>ตรวจสอบว่าได้ตั้งค่าอุปกรณ์เปิดเล่นเริ่มต้นเป็น <b>Echo Cancelling Speakerphone (C2422HE/C2722DE/C3422WE)</b> หรือ <b>DELL C2422HE/C2722DE/C3422WE</b> บนระบบของคุณ</li> <li>ปิดจอแสดงผล ถอดสายไฟจอแสดงผล แล้วเสียบกลับเข้าไป จากนั้นเปิดจอแสดงผล</li> <li>รีเซ็ตจอแสดงผลไปยังค่าเริ่มต้นจากโรงงาน</li> </ul>
ระดับเสียงของลำโพงมีเสียงดังก่อน/ดังค่อยๆ	ระดับเสียงของลำโพงมีเสียงดังก่อน/ดังค่อยๆ เมื่อตัวเลือกลำโพงคือ <b>DELL C2422HE/C2722DE/C3422WE</b> ในส่วนติดต่อการตั้งค่า Sound (เสียง)	<p>เพิ่มระดับเสียงลำโพงของ <b>DELL C2422HE/C2722DE/C3422WE</b> เป็นระดับสูงสุดในส่วนติดต่อการตั้งค่า Sound (เสียง)</p> <ul style="list-style-type: none"> <li>กดปุ่มเพิ่มระดับเสียงเพื่อเพิ่มระดับเสียงลำโพงของ <b>DELL C2422HE/C2722DE/C3422WE</b></li> </ul>
ระบบไม่พบเว็บแคม	ระบบไม่พบเว็บแคมใน Windows Device Manager	<ul style="list-style-type: none"> <li>ตรวจสอบว่าโมดูลเว็บแคมจะต้องเลื่อนออก</li> <li>ตรวจสอบว่าได้ต่อสายฮับสตรีม USB ระหว่างจอแสดงผลและคอมพิวเตอร์หรือโน้ตบุ๊กแล้ว</li> <li>ต่อสายฮับสตรีม USB เข้ากับคอมพิวเตอร์หรือโน้ตบุ๊กใหม่</li> </ul>
ไม่สามารถเชื่อมต่อเว็บแคม/เว็บแคมถูกตัดการเชื่อมต่อ	ไม่สามารถตรวจพบกล้องของจอแสดงผล/ไม่สามารถสลับกลับไปทีกล้องของพีซี	<ul style="list-style-type: none"> <li>รีเซ็ตจอแสดงผลไปยังค่าเริ่มต้นจากโรงงาน</li> <li>ปิดจอแสดงผล ถอดสายไฟจอแสดงผล แล้วเสียบกลับเข้าไป จากนั้นเปิดจอแสดงผล</li> <li>เลือกกล้องของจอแสดงผลอีกครั้งในการตั้งค่า Camera / Video (กล้อง/วิดีโอ) ของแอปพลิเคชันการประชุมผ่าน UC ของคุณ</li> </ul>



ปัญหา	สิ่งที่ค้นพบ	แนวทางแก้ไขปัญหา
ไมโครโฟนถูกปิดเสียง	ไมโครโฟนถูกปิดเสียงใน Windows Device Manager	<ul style="list-style-type: none"> <li>• ตรวจสอบว่าไมดูลเว็บแคมและไมโครโฟนจะต้องเลื่อนออก</li> <li>• ตรวจสอบว่าได้ต่อสายฮับสตรีม USB ระหว่างจอแสดงผลและคอมพิวเตอร์หรือโน้ตบุ๊กแล้ว</li> <li>• ต่อสายฮับสตรีม USB เข้ากับคอมพิวเตอร์หรือโน้ตบุ๊กใหม่</li> <li>• ตรวจสอบว่าไมโครโฟนถูกเปิดใช้งาน/เปิดเสียงบนจอแสดงผล ถ้าไฟ LED การปิดไมโครโฟนติดสว่างสีแดงคงที่ (บ่งชี้ว่าไมโครโฟนถูกปิดเสียง) ให้กดปุ่มไมโครโฟนเพื่อเปิดเสียงไมโครโฟน</li> <li>• ตรวจสอบว่าได้เลือกไมโครโฟนของจอแสดงผลแล้ว และได้เปิดใช้งาน/ปิดในการตั้งค่าในแอปพลิเคชัน UC</li> </ul>
ระดับเสียงของไมโครโฟนมีเสียงดังน้อย/ดังค่อยๆ	ระดับเสียงของไมโครโฟนมีเสียงดังน้อย/ดังค่อยๆ สำหรับผู้เข้าร่วมคนอื่นเมื่อสนทนาผ่านการโทร/สนทนาผ่านวิดีโอ	<ul style="list-style-type: none"> <li>• ตรวจสอบว่าไมดูลเว็บแคมจะต้องเลื่อนออก ไฟ LED ของปุ่มปิดเสียงดับ (บ่งชี้ว่าไมโครโฟนถูกเปิดเสียง)</li> <li>• ปรับระยะห่างระหว่างผู้ใช้และไมโครโฟน ผู้ใช้ควรหลีกเลี่ยงการนั่งไกลจากไมโครโฟนมากเกินไป ระยะห่างที่มีประสิทธิภาพดีที่สุดระหว่างผู้ใช้และไมโครโฟนคือ 70 ซม.</li> <li>• ตรวจสอบว่าได้เลือกไมโครโฟนของจอแสดงผลแล้ว และได้เปิดใช้งาน/ปิดในการตั้งค่าในแอปพลิเคชัน UC</li> <li>• เพิ่มระดับเสียงไมโครโฟนในส่วนติดต่อการตั้งค่า Sound (เสียง) ที่ฝั่งพีซี/ในแอปพลิเคชัน UC</li> </ul>
ปุ่มด้านหน้าไม่ทำงาน	ไม่มีการตอบสนองบนแอปพลิเคชัน UC เมื่อกดปุ่มที่อยู่บนลำโพง	<ul style="list-style-type: none"> <li>• ตรวจสอบว่าสายฮับสตรีม USB (Type-A ไปยัง Type-B หรือ Type-C ไปยัง Type-C) ถูกเชื่อมต่อจากพีซีไปยังจอแสดงผล</li> <li>• ตรวจสอบว่าไมดูลเว็บแคมจะต้องเลื่อนออก</li> <li>• สำหรับบางแพลตฟอร์ม UC/แอปพลิเคชัน ฟังก์ชันปิดเสียงจะทำงานเมื่อกดปุ่ม Mute (ปิด) แต่ไอคอน Mute (ปิด) บนแพลตฟอร์ม UC จะไม่ซิงค์ (ไอคอนแสดงเป็นเปิดทำงาน) สำหรับข้อมูลเพิ่มเติม โปรดดู <a href="#">Unified Communications (UC) Platform Compatibility List</a>. (รายการความเข้ากันได้ของแพลตฟอร์มการสื่อสารที่เป็นหนึ่งเดียว (UC))</li> </ul>



ปัญหา	สิ่งที่ค้นพบ	แนวทางแก้ไขปัญหา
ภาพจากเว็บแคม ดูมีแสงจ้ามก เกินไป	ภาพจากเว็บแคม ดูมีแสงพื้นหลัง จ้ามกเกินไป	<ul style="list-style-type: none"> <li>• ปรับเงื่อนไขการให้แสงแวดล้อม ตรวจสอบว่าได้ติดตั้งจอแสดงผลในสภาพแวดล้อมที่มีแสงเหมาะสม ควรเป็นใต้เพดาน ผู้ใช้ควรหลีกเลี่ยงการใช้พื้นหลังหรือแสง/มีด ผู้ใช้ควรหลีกเลี่ยงการหันจอเข้าหาหน้าต่างรับแสงแดดโดยตรง</li> <li>• หรือคุณสามารถเลือกดาว์นโหลดเฟิร์มแวร์จอแสดงผล <b>C2422HE/C2722DE/C3422WE</b> เวอร์ชัน M2T105/M3T105/M2T105 ตามลำดับหรือใหม่กว่า ซึ่งสามารถปรับปรุงคุณสมบัติการเปิดรับแสงอัตโนมัติ (AE) ของเว็บแคม ไปที่ <a href="https://www.dell.com/support">https://www.dell.com/support</a>.</li> </ul>
ภาพจากเว็บแคม ดูมีลายเส้น/มีด	ภาพจากเว็บแคม ปรากฏลายเส้น /มีด	<ul style="list-style-type: none"> <li>• ปรับเงื่อนไขการให้แสงแวดล้อม ตรวจสอบว่าได้ติดตั้งจอแสดงผลในสภาพแวดล้อมที่มีแสงเหมาะสม ควรเป็นใต้เพดาน ผู้ใช้ควรหลีกเลี่ยงสภาพแวดล้อมที่หริ่งแสง</li> </ul>
ภาพจากเว็บแคม ดูเบลอ	ภาพจากเว็บแคม มีลักษณะเบลอ/ ไม่ชัดเจน	<ul style="list-style-type: none"> <li>• ลอกเทปป้องกันชนิดโปร่งใสซึ่งติดมาจากโรงงานที่ด้านหน้าของเว็บแคม</li> <li>• ถาลอกฟิล์มป้องกันอยู่แล้ว ให้ใช้ผ้าสะอาดชุบน้ำบิดหมาดเช็ดผิวด้านหน้าของเว็บแคม</li> <li>• ปรับระยะห่างระหว่างผู้ใช้และกล้อง ผู้ใช้ควรหลีกเลี่ยงการนั่งไกลจากกล้องมากเกินไป ระยะห่างที่มีประสิทธิภาพเหมาะสมที่สุดระหว่างผู้ใช้และกล้องคือ 70 ซม.</li> </ul>



# ปัญหาที่เจาะจงสำหรับ Microsoft® Teams® / Skype for Business®

อาการเฉพาะ	สิ่งที่คุณพบ	แนวทางแก้ไขปัญหา
ปุ่ม Teams ไม่ทำงาน	กดปกติที่ปุ่ม Teams แล้วแอปพลิเคชัน Teams ไม่เปิดขึ้นที่พื้นหน้า	<ul style="list-style-type: none"> <li>• ตรวจสอบว่าสายอับสตรีม USB (Type-A ไปยัง Type-B หรือ Type-C ไปยัง Type-C) ถูกเชื่อมต่อจากพีซีไปยังจอแสดงผล</li> <li>• ตรวจสอบว่าได้เข้าสู่ระบบแอปพลิเคชัน Teams และกำลังทำงานในพื้นที่หลัง ไฟ LED ของปุ่ม Teams จะติดสีขาวยกขึ้น</li> <li>• ตรวจสอบว่าบัญชี Teams ได้รับการเตรียมใช้งาน/ตั้งค่าเป็นโหมด 'Teams เท่านั้น' แล้ว ผู้ดูแลระบบผู้เข้าจะต้องเปิดใช้งานบัญชีเป็นโหมด 'Teams อย่างเดียว'</li> <li>• ปุ่ม Teams จะทำงานก็ต่อเมื่อแอปพลิเคชัน Teams อยู่ในโหมด 'Teams อย่างเดียว' การตั้งค่าอาจแตกต่างกันไปตามระบบ ส่งผลให้ปุ่ม Teams ไม่ทำงานบนจอแสดงผล โปรดตรวจสอบกับผู้ดูแลระบบของคุณ</li> </ul>
ปุ่ม Hookswitch (สวิตช์ตะขอ) ไม่ทำงาน	กดปกติที่ปุ่ม Hookswitch (สวิตช์ตะขอ) ไม่ตอบสนองการโทร	<ul style="list-style-type: none"> <li>• ตรวจสอบว่าสายอับสตรีม USB (Type-A ไปยัง Type-B หรือ Type-C ไปยัง Type-C) ถูกเชื่อมต่อจากพีซีไปยังจอแสดงผล</li> <li>• ตรวจสอบว่าบัญชี Teams ได้รับการเตรียมใช้งาน/ตั้งค่าเป็นโหมด 'Teams เท่านั้น' แล้ว ผู้ดูแลระบบผู้เข้าจะต้องเปิดใช้งานบัญชีเป็นโหมด 'Teams อย่างเดียว'</li> </ul>
ปุ่ม Mute (ปิดเสียง) ไม่ทำงาน	กดปุ่ม Mute (ปิดเสียง) แล้วไม่ปิดเสียงและเปิดเสียงไมโครโฟน	<ul style="list-style-type: none"> <li>• ตรวจสอบว่าสายอับสตรีม USB (Type-A ไปยัง Type-B หรือ Type-C ไปยัง Type-C) ถูกเชื่อมต่อจากพีซีไปยังจอแสดงผล</li> <li>• ตรวจสอบว่าโมดูลเว็บแคมจะต้องเลื่อนออก ไฟ LED ของปุ่มปิดเสียงดับ (บ่งชี้ว่าไมโครโฟนถูกเปิดเสียง)</li> <li>• ตรวจสอบว่าบัญชี Teams ได้รับการเตรียมใช้งาน/ตั้งค่าเป็นโหมด 'Teams เท่านั้น' แล้ว ผู้ดูแลระบบผู้เข้าจะต้องเปิดใช้งานบัญชีเป็นโหมด 'Teams อย่างเดียว'</li> </ul>
เว็บแคมไม่แสดงภาพ	เว็บแคมไม่แสดงภาพเมื่อใช้ Skype for Business (SfB)	<ul style="list-style-type: none"> <li>• ตรวจสอบว่าโมดูลเว็บแคมจะต้องเลื่อนออก</li> <li>• เลือก 'DELL Monitor RGB Webcam' (เว็บแคม RGB ของจอแสดงผล DELL) เป็นกล่องในการตั้งค่า Skype Video Device (อุปกรณ์วิดีโอ Skype)</li> </ul>



เว็บแคมถูกใช้งานแล้ว	เว็บแคมถูกใช้งานอยู่และไม่สามารถใช้ได้	<ul style="list-style-type: none"> <li>• ตรวจสอบว่าโมดูลเว็บแคมจะต้องเสียบออก</li> <li>• หลีกเลี่ยงการเรียกใช้ซอฟต์แวร์การประชุมหลายตัวพร้อมกัน ในขณะที่คุณใช้ 'ซอฟต์แวร์การประชุม A' ให้ปิด 'ซอฟต์แวร์การประชุม B' อีกตัวก่อน</li> </ul>
----------------------	--	---

## ปัญหาเฉพาะของบัสอนุกรมสากล (USB)

อาการเฉพาะ	สิ่งที่คุณพบ	แนวทางแก้ไขปัญหา
อินเทอร์เฟซ USB ไม่ทำงาน	อุปกรณ์เสริม USB ไม่ทำงาน	<ul style="list-style-type: none"> <li>• ตรวจสอบว่าจอแสดงผลของคุณได้เปิดไว้หรือไม่</li> <li>• เชื่อมต่อสายอัปสตรีมเข้ากับคอมพิวเตอร์ของคุณอีกครั้ง</li> <li>• เชื่อมต่ออุปกรณ์เสริม USB ใหม่ (ขั้วต่อดาวนสตรีม)</li> <li>• ปิดจอแสดงผลและเปิดใหม่อีกครั้ง</li> <li>• รีบูตคอมพิวเตอร์</li> <li>• อุปกรณ์ USB บางตัวเช่น ฮาร์ดไดรฟ์แบบพกพา ต้องการแหล่งพลังงานที่สูงกว่า เชื่อมต่อไดรฟ์เข้ากับคอมพิวเตอร์โดยตรง</li> </ul>
อินเทอร์เฟซ super speed USB 3.2 Gen ดอบสนองช้า	อุปกรณ์เสริม super speed USB 3.2 Gen ทำงานช้า หรือไม่ทำงานเลย	<ul style="list-style-type: none"> <li>• ตรวจสอบว่าคอมพิวเตอร์ของคุณรองรับ USB 3.0</li> <li>• คิวพิวเตอร์บางรุ่นมีพอร์ต USB 3.0, USB 2.0 และ USB 1.1 ตรวจสอบว่าใช้พอร์ต USB ที่ถูกต้อง</li> <li>• เชื่อมต่อสายอัปสตรีมเข้ากับคอมพิวเตอร์ของคุณอีกครั้ง</li> <li>• เชื่อมต่ออุปกรณ์เสริม USB ใหม่ (ขั้วต่อดาวนสตรีม)</li> <li>• รีบูตคอมพิวเตอร์</li> </ul>
อุปกรณ์เสริม USB ไร้สายหยุดทำงานเมื่อเสียบอุปกรณ์ USB 3.0	อุปกรณ์เสริม USB ไร้สายดอบสนองช้า หรือทำงานเฉพาะเมื่ออยู่ในระยะห่างที่ใกล้กันระหว่างตัวมันเองและตัวรับสัญญาณ	<ul style="list-style-type: none"> <li>• เพิ่มระยะห่างระหว่างอุปกรณ์เสริม USB 3.0 และตัวรับสัญญาณ USB ไร้สาย</li> <li>• จัดวางตำแหน่งของตัวรับสัญญาณ USB ไร้สายให้ใกล้ที่สุดเท่าที่เป็นไปได้กับอุปกรณ์เสริม USB ไร้สาย</li> <li>• ใช้สายตัวต่อพ่วง USB เพื่อจัดวางตำแหน่งของตัวรับสัญญาณ USB ไร้สายให้ไกลจากพอร์ต USB 3.0 มากที่สุดเท่าที่เป็นไปได้</li> </ul>
USB ไม่ทำงาน	ไม่มีฟังก์ชันการทำงานของ USB	ดูที่ตารางแหล่งกำเนิดอินพุตและการจับคู่ USB



# ภาคผนวก

## ประกาศความสอดคล้อง FCC (สหรัฐอเมริกาเท่านั้น) และ ข้อมูลด้านกฎระเบียบกำกับอื่นๆ

สำหรับประกาศแจ้งความสอดคล้อง FCC และข้อมูลด้านกฎระเบียบกำกับอื่นๆ โปรดดูที่เว็บไซต์ความสอดคล้องตามกฎระเบียบที่ [https://www.dell.com/regulatory\\_compliance](https://www.dell.com/regulatory_compliance)

### การติดต่อ Dell

อย่าสลับปิด/เปิดปุ่มเปิด-ปิดเครื่องในขณะที่เชื่อมต่ออยู่กับเครือข่าย ให้ปุ่มเปิด-ปิดอยู่ที่เปิดเสมอ

 **หมายเหตุ:** ถ้าคุณไม่มีการเชื่อมต่ออินเทอร์เน็ตที่พร้อมใช้งาน คุณสามารถค้นหาข้อมูลบนใบแจ้งหนี้การซื้อ ใบรายการสินค้า ใบแจ้งการชำระเงิน หรือแคตตาล็อกผลิตภัณฑ์ของ Dell

Dell มีตัวเลือกบริการและการสนับสนุนทางออนไลน์และทางโทรศัพท์หลากหลายตัวเลือก ความพร้อมบริการจะแปรผันตามประเทศและผลิตภัณฑ์ และบางบริการอาจไม่พร้อมใช้ในภูมิภาคของคุณ

**การขอรับข้อมูลสนับสนุนจอแสดงผลทางออนไลน์:**

ดูที่ <https://www.dell.com/support/monitors>

**การติดต่อฝ่ายขาย ฝ่ายบริการทางเทคนิค หรือฝ่ายบริการลูกค้าของ Dell:**

1. ไปที่ <https://www.dell.com/support>
2. ตรวจสอบประเทศหรือภูมิภาคของคุณในเมนูรอป다운เลือกประเทศ/ภูมิภาค ที่ มุมล่างขวาของหน้า
3. คลิก ติดต่อเรา ที่ติดกับเมนูหล่นลงของประเทศ
4. เลือกบริการที่เหมาะสม หรือลิงก์สนับสนุนตามความต้องการของคุณ
5. เลือกวิธีการติดต่อ Dell ที่สะดวกสำหรับคุณ

### ฐานข้อมูลผลิตภัณฑ์ของ EU สำหรับฉลากพลังงานและ เอกสารข้อมูลผลิตภัณฑ์

C2422HE: <https://eprel.ec.europa.eu/qr/394427>

C2422HE WOST: <https://eprel.ec.europa.eu/qr/420518>

C2722DE: <https://eprel.ec.europa.eu/qr/394149>

C3422WE: <https://eprel.ec.europa.eu/qr/402022>

