



Dell C2422HE
Dell C2722DE
Dell C3422WE, Zakrivený
videokonferenčný monitor
Používateľská príručka

Model: C2422HE/C2722DE/C3422WE
Regulačný model: C2422HEt/C2722DEt/C3422WEt



-  **POZNÁMKA: POZNÁMKA** označuje dôležité informácie, ktoré vám môžu pomôcť lepšie používať počítač.
-  **UPOZORNENIE: UPOZORNENIE** označuje potenciálne nebezpečenstvo poškodenia hardvéru alebo straty dát v prípade nedodržania pokynov.
-  **VÝSTRAHA: VÝSTRAHA** označuje potenciálnu škodu na majetku, nebezpečenstvo zranenia alebo smrti.

Autorské práva © 2020-2021 Dell Inc. alebo jej pobočky. Všetky práva vyhradené. Dell, EMC a ďalšie ochranné známky sú ochranné známky spoločnosti Dell Inc. alebo jej pobočiek. Ostatné ochranné známky môžu byť ochranné známky príslušných vlastníkov.

Reprodukovanie týchto materiálov akýmkoľvek spôsobom bez písomného povolenia spoločnosti Dell Inc. sa prísne zakazuje.

Ochranné známky použité v tomto texte: Dell a logo DELL sú ochranné známky spoločnosti Dell Inc., Microsoft a Windows sú ochranné známky alebo registrované ochranné známky spoločnosti Microsoft Corporation v USA a/alebo iných krajinách. ENERGY STAR je registrovaná ochranná známka americkej agentúry na ochranu životného prostredia U.S. Environmental Protection Agency. Spoločnosť Dell Inc., ako partner programu ENERGY STAR, stanovila, že tento výrobok spĺňa smernice ENERGY STAR pre energetickú účinnosť.

Ostatné ochranné známky a obchodné názvy, ktoré sa v tomto dokumente môžu uvádzať, sa týkajú buď subjektov, ktoré si tieto známky a názvy nárokovujú, alebo ich výrobcov. Spoločnosť Dell Inc. sa zrieka akýchkoľvek majetkových záujmov týkajúcich sa ochranných známok a obchodných názvov, ktoré nie sú v jej vlastníctve.

Obsah

Bezpečnostné Pokyny	6
Informácie týkajúce sa monitora	7
Obsah balenia	7
Vlastnosti výrobku	8
Identifikácia dielov a ovládacích prvkov	10
Pohľad spredu	10
Pohľad zozadu	13
Pohľad zdola	14
Technické Parametre Monitora	15
Špecifikácie rozlíšenia	18
Predvolené režimy zobrazenia	18
Režimy DP Multi-Stream Transport (MST) (Viacnásobný prenos)	20
Režimy USB-C Multi-Stream Transport (MST) (Viacnásobný prenos)	20
Zoznam zjednotených komunikačných (UC) platforiem	21
Elektrotechnické parametre	22
Webkamera – špecifikácie mikrofónu	23
Špecifikácie reproduktora	23
Fyzické vlastnosti	24
Vlastnosti prostredia	26
Priradenie kolíkov	27
Plug-and-Play	35
Zásady kvality a pixlov LCD monitora	35
Ergonomika	36
Manipulácia s displejom a jeho presúvanie	38
Pokyny na vykonávanie údržby	39
Čistenie monitora	39
Zostavenie monitora	40
Pripojenie stojana	40
Používanie naklonenia, otočenia a zvislého posúvania	43



Naklonenie, otočenie a zvislé posúvanie43
Otáčanie displeja (len C2422HE/C2722DE)	44
Konfigurácia nastavení zobrazenia po jeho otočení v počítači. (len C2422HE/C2722DE)	45
Obsluha webovej kamery monitora	46
Pripojenie monitora	46
Dell Power Button Sync (DPBS)	51
Pripojenie monitora pre funkciu DPBS prvýkrát53
Používanie funkcie DPBS54
Pripojenie monitora k funkcii USB-C Multi-Stream Transport (MST) (Viacstreamový prenos) (len C2422HE/C2722DE) v režime DPBS.56
Pripojenie monitora pomocou USB-C v režime DPBS.57
Usporiadanie káblov	59
Zabezpečenie monitora pomocou zámku Kensington (voliteľný)	59
Odmontovanie stojana od monitora	60
Montáž na stenu (voliteľná možnosť)	61
Obsluha monitora	62
Napájanie na monitore	62
Ovládanie pomocou pákového ovládača.	62
Používanie ovládacích prvkov na zadnom paneli	63
Používanie funkcie Zámok OSD	64
Tlačidlo -na prednom paneli67
Používanie ponuky zobrazenej na obrazovke (OSD)	68
Vstup do systému ponuky68
Výstražné správy OSD85
Nastavenie maximálneho rozlíšenia90
Nastavenie spínača KVM USB91
Nastavenie Auto KVM94
Nastavenie aplikácie Windows Hello	96
Nastavenie webovej kamery monitora ako predvolené nastavenie100
Nastavenie reproduktora monitora ako predvolené nastavenie104



Riešenie problémov	108
Samokontrola	108
Vstavaná diagnostika	109
Bežné problémy	110
Špecifické problémy výrobku	112
Špecifické problémy aplikácií Microsoft® Teams®/Skype for Business®	121
Špecifické problémy univerzálnej sériovej zbernice (USB)	123
Príloha	124
Oznamy FCC (len pre USA) a ďalšie informácie týkajúce sa právnych predpisov	124
Kontaktovanie spoločnosti Dell	124
Databáza produktov EÚ pre energetický štítok a karta s informáciami o produkte.	124



Bezpečnostné Pokyny

⚠ VÝSTRAHA: Používanie ovládacích prvkov, nastavení alebo postupov, ktoré sa v tejto dokumentácii neuvádzajú, môže mať za následok nebezpečenstvo zasiahnutia elektrickým prúdom alebo mechanické poškodenie.

- Monitor umiestnite na pevný povrch a opatrne s ním zaobchádzajte. Obrazovka je krehká a pri páde alebo prudkom údere sa môže poškodiť.
- Vždy sa uistite, že menovité napätie monitora vyhovuje napätiu elektrickej siete vo vašej lokalite.
- Monitor udržiavajte pri izbovej teplote. Nadmerne chladné alebo teplé prostredie môže mať nepriaznivý vplyv na obrazovku displeja z tekutých kryštálov.
- Monitor nevystavujte podmienkam so silnými vibráciami ani nárazmi. Monitor napríklad neumiestňujte do batožinového priestoru vozidla.
- Keď monitor nebudete dlhšiu dobu prevádzkovať, odpojte ho od elektrickej zásuvky.
- Aby nedošlo k úderu elektrickým prúdom, nepokúšajte sa odstrániť kryt ani sa nedotýkajte vnútornej časti monitora.

Informácie týkajúce sa bezpečnostných pokynov nájdete v časti Informácie týkajúce sa bezpečnosti, životného prostredia a právnych predpisov (SERI).



Informácie týkajúce sa monitora



Obsah balenia

Monitor sa dodáva spolu so súčastami, ktoré sú uvedené v tabuľke nižšie. Ak chýba niektorá z týchto súčastí, kontaktujte spoločnosť Dell. Ďalšie informácie nájdete v časti [Kontaktovanie spoločnosti Dell](#).

 **POZNÁMKA: Niektoré súčasti môžu byť voliteľné a nemusia byť dodané spolu s týmto monitorom. V niektorých krajinách nemusia byť k dispozícii viaceré funkcie.**

	Zobrazenie
	Podstavec stojana
	Základňa stojana
	Napájací kábel (líši sa v jednotlivých krajinách)
	Kábel DisplayPort (DisplayPort do DisplayPort)



	Vstupný kábel USB 3.2 Gen1 z typu A na typ B
	Kábel USB typ C (C až C)
	<ul style="list-style-type: none"> • Stručný sprievodca nastavením • Informácie týkajúce sa bezpečnosti, životného prostredia a právnych predpisov

Vlastnosti výrobku

Monitor **Dell C2422HE/C2722DE/C3422WE** Monitor je vybavený aktívnou maticou, tenkovrstvovým tranzistorom (TFT), displejom z tekutých kryštálov (LCD) a podsvietením LED. Vlastnosti monitora zahŕňujú:

- **C2422HE:** Displej s 60,47 cm (23,80-palcovou) aktívnou zobrazovacou plochou (meranou uhlopriečne) s rozlíšením 1920 x 1080 (16:9) (s podporou zobrazenia na celej obrazovke pre nižšie rozlíšenia).
- **C2722DE:** Displej s 68,47 cm (27-palcovou) aktívnou zobrazovacou plochou (meranou uhlopriečne) s rozlíšením 2560 x 1440 (16:9) (s podporou zobrazenia na celej obrazovke pre nižšie rozlíšenia).
- **C3422WE:** Displej s 86,71 cm (34,14-palcovou) aktívnou zobrazovacou plochou (meranou uhlopriečne) s rozlíšením 3440 x 1440 (21:9) (s podporou zobrazenia na celej obrazovke pre nižšie rozlíšenia).
- Široké uhly zobrazenia s 99% sRGB farbami.
- **C2422HE/C2722DE:** Možnosti úpravy naklonenia, otočenia a zvislého posúvania.
- **C3422WE:** možnosti nastavenia sklonu, natočenia a vertikálneho vysunutia.
- Vstavané reproduktory (2 x 5 W)
- Odpojiteľný podstavec a montážne otvory 100 mm podľa Video Electronics Standards Association (VESA™) pre flexibilné možnosti inštalácie.
- Ultra tenký rám minimalizuje medzeru pri použití viacerých monitorov a umožňuje ľahšie nastavenie na dosiahnutie elegantného sledovania.
- Široké možnosti digitálneho pripojenia pomocou DP prispievajú k dlhodobému používaniu vášho monitora aj v budúcnosti.



- Jeden kábel USB typ C na napájanie kompatibilného prenosného počítača pri prijímaní obrazových a údajových signálov.
 - Porty USB-C a RJ45 umožňujú pripojenie do siete jedným káblom.
 - Možnosť Zapoj a hraj (Plug and play), ak ju váš systém podporuje.
 - Nastavenia ponuky zobrazenej na obrazovke (OSD) pre jednoduché nastavenie a optimalizáciu obrazovky.
 - Zablokovanie zapnutia napájania a tlačidiel OSD.
 - Štrbina pre bezpečnostný zámok.
 - **C2422HE/C2722DE:** ≤ 0,3 W v pohotovostnom režime.
 - **C3422WE:** ≤ 0,5 W v pohotovostnom režime.
 - V modeli C3422WE podporuje režim výberu obrazu vedľa obrazu (PBP).
 - V modeli C3422WE umožňuje používateľovi zapnúť funkciu USB KVM v režime PBP.
 - Monitor je navrhnutý s funkciou Dell Power Button Sync (DPBS) na ovládanie stavu napájania systému počítača pomocou tlačidla napájania monitora. *
 - Služba Premium Panel Exchange pre duševný pokoj.
 - Optimalizácia pohodlia očí s obrazovkou bez blikania minimalizuje vyžarovanie modrého svetla.
 - Používanie panela s technológiou Low Blue Light v monitore a súlad s TUV Rheinland (hardvérové riešenie) v modeli s továrenským obnovením/predvoleným nastavením.
 - Znižuje úroveň modrého svetla, ktoré vyžaruje obrazovka, aby bolo pozeraie pre vaše oči príjemnejšie.
 - Monitor je vybavený technológiou Flicker-Free (Bez blikania), ktorá odstraňuje blikanie viditeľné okom, prináša pohodlie pri sledovaní a používateľom zabraňuje namáhaniu a únave ich očí.
 - Certifikované pre platformu Microsoft Teams®.
 - Certifikované pre funkciu Windows Hello® (Overenie tváre) a podporuje asistenta Microsoft Cortana®.
- * Počítačový systém, ktorý podporuje DPBS, je platforma Dell OptiPlex 7090/3090

Ultra.

⚠ VÝSTRAHA: Možné dlhodobé účinky vyžarovania modrého svetla z monitora môžu spôsobiť poškodenie očí vrátane únavy očí alebo digitálneho namáhania očí.



Identifikácia dielov a ovládacích prvkov

Pohľad spredu

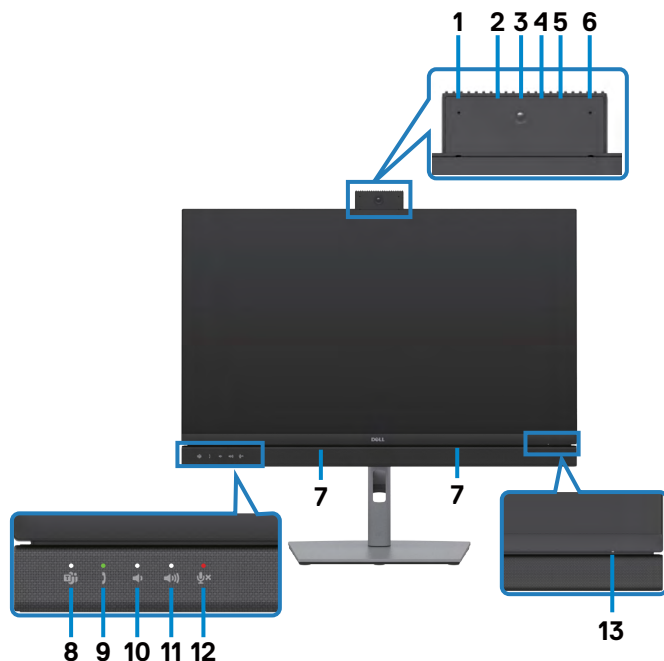

Štítok	Opis	Použitie
1,6	Mikrofóny	Mikrofóny na monitore (Mic) Mikrofón je zapnutý pri vysunutom module webovej kamery a mikrofónu. Mikrofón je vypnutý pri zasunutom module.
3	Objektív webovej kamery	Prenáša obraz počas videokonferencie. Webová kamera je zapnutá pri vysunutom module webovej kamery a mikrofónu. Webová kamera je vypnutá pri zasunutom module.
2,4	Infračervený LED indikátor	Infračervený indikátor (IR).
5	LED indikátor webovej kamery	Indikátor webovej kamery Keď je kamera v prevádzke, svieti nabielo.



7	Vstavané reproduktory	Zabezpečujú výstup zvuku zo zvukového vstupu.
8	Tlačidlo Teams (Tímy) a LED indikátor	<p>Keď je aplikácia Microsoft Teams® prihlásená a spustená, svieti biely LED indikátor.</p> <p>LED indikátor bude pri upozornení na aplikáciu Teams blikať.</p> <p>Krátkym stlačením tlačidla vyvoláte aplikáciu Teams a otvoríte upozornenie. Zaistite, aby bola aplikácia Teams prihlásená a aby už bola spustená na pozadí.</p> <p>POZNÁMKA: Aby tlačidlo Teams fungovalo, uistite sa, že je účet Teams zriadený/nastavený ako režim „Teams Only (Len tímy)“. Správca nájomníkov by mal účet povoliť do režimu „Teams Only (Len tímy)“.</p> <p>POZNÁMKA: Tlačidlo Teams bude fungovať len s aplikáciou Teams v režime „Teams Only (Len tímy)“. Nastavenie sa môže líšiť v podnikovom prostredí, v dôsledku čoho tlačidlo Teams na monitore nebude fungovať. Obráťte sa na svojho správcu systému.</p>
9	Háčikový spínač a LED indikátor	<p>Pri prichádzajúcom hovore v aplikácii Teams/Skype for Business (SfB) bude blikať LED indikátor nazeleno.</p> <p>Počas hovoru v aplikácii Teams/Skype for Business (SfB) bude svietiť LED indikátor nazeleno.</p> <p>Krátkym stlačením hovor prijmite alebo ukončíte.</p> <p>Dlhým stlačením hovor odmietnite.</p>
10	Znížiť hlasitosť a LED indikátor	<p>Krátkym stlačením znížte hlasitosť pre 2 zariadenia.</p> <p>Dlhým stlačením trvalo znížte hlasitosť.</p>



11	Zvýšiť hlasitosť a LED indikátor	Krátkym stlačením zvýšte hlasitosť pre 2 zariadenia. Dlhým stlačením trvalo zvýšte hlasitosť.
12	Stlmiť mikrofón a LED indikátor	Stlačením mikrofón stlmete alebo zrušte stlmenie. Keď je mikrofón stlmený, alebo keď je zasunutý modul webovej kamery a mikrofónu, LED indikátor bude svietiť načerveno. Keď je mikrofón zapnutý alebo nie je stlmený, LED indikátor zhasne.
13	LED Indikátor napájania	Neprerušovaný biely LED indikátor znamená, že monitor je zapnutý a normálne funguje. Pulzné blikanie bieleho indikátora znamená, že monitor je v pohotovostnom režime.



Pohľad zozadu



Štítok	Opis	Použitie
1	Montážne otvory VESA (100 x 100 - za nainštalovaným krytom VESA)	Monitor na nainštalovanie na stenu pomocou súpravy držiaka VESA na stenu (100 x 100 mm).
2	Štítok s regulačnými informáciami	Uvádza regulačné schválenia.
3	Tlačidlo na uvoľnenie stojana	Slúži na odpojenie stojana od monitora.
4	Tlačidlo zapnutia/vypnutia napájania	Zapnutie alebo vypnutie monitora.
5	Pákový ovládač	Pomocou tohto ovládača môžete ovládať ponuku OSD. Viac informácií nájdete v časti Obsluha monitora .
6	Štítok s MAC adresou, čiarovým kódom, sériovým číslom a informáciami pre prípad vykonania servisu	Ak sa potrebujete obrátiť na technickú podporu spoločnosti Dell, uveďte údaje z tohto štítiku. Servisná značka je jedinečný alfanumerický identifikátor, ktorý servisným technikom spoločnosti Dell umožňuje identifikovať súčasti monitora a získať prístup k informáciám o záruke.
7	Štrbina na usporiadanie káblov	Použite na usporiadanie káblov, ktoré sa prevlečú cez túto štrbinu.



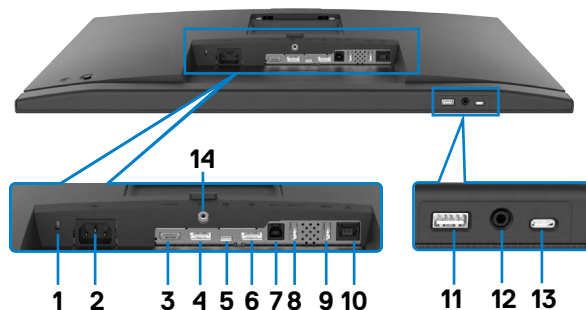

Pohľad zdola



Štítok	Opis	Použitie
1	Štrbina pre bezpečnostný zámok	Slúži na zabezpečenie monitora pomocou zámku s káblom na zabezpečenie (predáva sa samostatne).
2	Napájací konektor	Slúži na pripojenie napájacieho kábla.
3	HDMI port	Slúži na pripojenie počítača pomocou kábla HDMI.
4	Konektor DP (vstup)	Slúži na zapojenie kábla DP z počítača.
5	Vstupný USB typu C/ DisplayPort	<p>Slúži na pripojenie počítača pomocou kábla USB typu C. Port USB typu C ponúka najvyššiu rýchlosť prenosu (USB 3.2 Gen 1) a alternatívny režim s DP 1.2 (C2422HE/C3422WE)/ DP 1.4 (C2722DE) podporuje nasledujúce a PD 20 V/4.5 A, 15 V/3 A, 9 V/3 A, 5 V/3 A.</p> <ul style="list-style-type: none"> • C2422HE, maximálne rozlíšenie 1 920 x 1 080 pri 60 Hz • C2722DE, maximálne rozlíšenie 2 560 x 1 440 pri 60 Hz • C3422WE, maximálne rozlíšenie 3 440 x 1 440 pri 60 Hz <p>POZNÁMKA: USB typu C nepodporuje verzie systému Windows, ktoré sú staršie ako Windows 10.</p>
6	Konektor DP (výstup) 	<p>Výstupný konektor DP pre monitor s možnosťou MST (viacnásobný prenos). Ak chcete povoliť MST, pozrite si návod v časti „Pripojenie monitora pre funkciu DP MST“.</p> <p>POZNÁMKA: Keď DP používate mimo konektora, vyberte gumenú zástrčku.</p> <p>POZNÁMKA: Port je k dispozícii len pre C2422HE/C2722DE.</p>



7	Vstupný USB-B	Kábel USB, ktorý je dodaný spolu s monitorom, zapojte do počítača. Po zapojení tohto kábla môžete používať výstupné USB konektory na monitore.
8,9,11	super speed USB 5 Gbps (USB 3.2, 1. gen) (3)	Slúžia na pripojenie zariadení USB. Tieto konektory môžete používať len po pripojení USB kábla (Type-A do Type-B alebo Type-C do Type-C) vedúceho od vášho počítača k výstupnému konektoru USB na monitore. Port s ikonou  batérie podporuje BC 1,2.
10	Konektor RJ-45	Pripojenie k internetu. Surfovať na internete môžete pomocou RJ45 len vtedy, keď do monitora zapojíte kábel USB (Type-A do Type-B alebo Type-C do Type-C), ktorý vedie z počítača.
12	Konektor pre slúchadlá	Pripojte slúchadlá alebo náhlavnú súpravu na prehrávanie zvuku cez zvukové kanály HDMI alebo DisplayPort alebo USB typu C. POZNÁMKA: Nadmerný akustický tlak zo slúchadiel môže spôsobiť poškodenie alebo stratu sluchu. Nastavením ekvalizéra na maximum sa zvyšuje výstupné napätie slúchadiel a tým aj úroveň hladiny akustického tlaku.
13	Výstupný USB typ C port	Port s ikonou  podporuje 5 V/3 A. Slúžia na pripojenie zariadení USB. Tieto konektory môžete používať len po pripojení USB kábla (Type-A do Type-B alebo Type-C do Type-C) vedúceho od vášho počítača k výstupnému konektoru USB na monitore.
14	Zaistenie stojana	Slúži na zaistenie stojana k monitoru pomocou skrutky M3 x 6 mm (skrutka nie je súčasťou balenia).

Technické Parametre Monitora

Model	C2422HE	C2722DE	C3422WE
Typ obrazovky	Aktívna matrica – TFT LCD		
Typ zobrazovacieho panela	Technológia In-plane switching		
Pomer strán	16:9	16:9	16:10
Rozmery zobraziteľného obrazu			
Uhlopriečka	60,47 cm (23,8 palc.)	68,47 cm (27 palc.)	86,71 cm (34,14 palc.)



Aktívna plocha			
Horizontálne	527,04 mm (20,75 palc.)	596,74 mm (23,49 palc.)	799,8 mm (31,49 palc.)
Vertikálne	296,46 mm (11,67 palc.)	335,66 mm (13,22 palc.)	334,80 mm (13,18 palc.)
Plocha	156246,28 mm ² (242,18 palc. ²)	200301,75 mm ² (310,47 palc. ²)	267773,04 mm ² (415,05 palc. ²)
Rozstup pixlov	0,2745 mm x 0,2745 mm	0,2331 mm x 0,2331 mm	0,2325 mm x 0,2325 mm
Pixlov na palec (PPI)	92,56	108,79	109,68
Uhol zobrazenia			
Horizontálne	178° (typický)		
Vertikálne	178° (typický)		
Jas	250 cd/m ² (typický)	350 cd/m ² (typický)	300 cd/m ² (typický)
Kontrastný pomer	1 000 k 1 (typický)		
Zakrivenie (Len pre C3422WE)	NA	NA	3 800R(typický)
Povrchová úprava obrazovky displeja	Úprava proti odrazom na tvrdej povrchovej vrstve predného polarizátora (3H)		
Podsvietenie	LED		
Čas odozvy (sivá – sivá)	5 ms (rýchly režim) 8 ms (NORMÁLNY režim)	5 ms (rýchly režim) 8 ms (NORMÁLNY režim)	5 ms (rýchly režim) 8 ms (NORMÁLNY režim)
Farebná hĺbka	16,78 miliónov farieb	16,78 miliónov farieb	1,07 miliardy farieb ¹
Farebná hĺbka	16,78 miliónov farieb		
Farebný rozsah ²	99% sRGB		



Pripojiteľnosť	<ul style="list-style-type: none"> • 1 x DP 1.2 (HDCP1.4) • 1 x HDMI1.4 (HDCP1.4) 	<ul style="list-style-type: none"> • 1 x DP 1.4 (HDCP1.4) • 1 x HDMI1.4 (HDCP1.4) 	<ul style="list-style-type: none"> • 1 x DP 1.2 (HDCP2.2) • 1 x HDMI2.0 (HDCP2.2)
	<ul style="list-style-type: none"> • 1 x USB typu B (vstupný port USB 3.2 Gen 1) • 1 ks USB Type-C, 1 ks (alternatívny režim s DisplayPort 1.4/1.2, USB 3.2 vstupný port, Power Delivery PD do 90 W) • Výstupný port USB Type-C (15W), USB 3.2 Gen1 (5 Gbps) 1 ks • 1 x DP (von) s MST (len pre C2422HE/C2722DE) • super speed USB 5 Gbps (USB 3.2, 1. gen), 2 ks • super speed USB 5 Gbps (USB 3.2, 1. gen) s možnosťou nabíjania BC 1.2 pri 2 A (max), 1 ks • 1 x 3,5 mm konektor pre slúchadlá • 1 x RJ45 		
Šírka orámovania (od okraja monitora po aktívnu plochu)			
Hore	5,80 mm	7,80 mm	8,03 mm
Vľavo/Vpravo	5,80 mm	7,80 mm	8,03 mm
Dole	50,89 mm	51,97 mm	56,60 mm
Možnosť nastavenia			
Stojan s nastaviteľnou výškou	140 mm	120 mm	120 mm
Sklon	-5° až 21°	-5° až 21°	-5° až 21°
Výkyv	-45° až 45°	-45° až 45°	-30° až 30°
Otočenie	-90° až 90°	-90° až 90°	NA
Nastavenie sklonu	NA	NA	-4° až 4°
Usporiadanie káblov	Áno		
Kompatibilita s Dell Display Manager (DDM)	Easy Arrange a ďalšie kľúčové funkcie		
Zabezpečenie	Štrbina pre bezpečnostný zámok (zámok s káblom sa predáva samostatne)		



¹ Video výstup z portu DP/HDMI v maximálnom rozlíšení 3 440 x 1 440 pri 60 Hz obsahuje 1,07 miliárd farieb. Video výstup z portu USB-C v maximálnom rozlíšení 3 440 x 1 440 pri 60 Hz obsahuje 16,78 miliónov farieb.

² Len pri natívnom paneli, v rámci predvoľby režimu Custom (Vlastné).

Špecifikácie rozlíšenia

Model	C2422HE	C2722DE	C3422WE
Horizontálny rozsah riadkovania	30 kHz až 83 kHz	30 kHz až 90 kHz	30 kHz až 90 kHz
Vertikálny rozsah riadkovania	50 až 76 Hz		
Maximálne predvolené rozlíšenie	1920 x 1080 až 60 Hz	1920 x 1440 až 60 Hz	3440 x 1440 až 60 Hz
Možnosti zobrazovania videa (alternatívne režimy HDMI a DP a USB Typ C)	480i, 480p, 576i, 560p, 720p, 1080i, 1080p		

Predvolené režimy zobrazenia

C2422H

Režim zobrazenia	Horizontálna frekvencia (kHz)	Vertikálna frekvencia (Hz)	Pixel taktovanie (MHz)	Synchronizačná polarita (horizontálna/vertikálna)
VESA, 720 x 400	31,47	70	28,32	-/+
VESA, 640 x 480	31,47	60	25,17	-/-
VESA, 640 x 480	37,50	75	31,5	-/-
VESA, 800 x 600	37,88	60	40	+/+
VESA, 800 x 600	46,88	75	49,5	+/+
VESA, 1024 x 768	48,36	60	65	-/-
VESA, 1024 x 768	60,02	75	78,75	+/+
VESA, 1152 x 864	67,50	75	108	+/+
VESA, 1280 x 1024	64,0	60	108	+/+
VESA, 1280 x 1024	80,0	75	135	+/+
VESA, 1600 x 900	55,99	60	118,25	+/+
VESA, 1920 x 1080	67,50	60	148,50	+/+



C2722DE

Režim zobrazenia	Horizontálna frekvencia (kHz)	Vertikálna frekvencia (Hz)	Pixel taktovanie (MHz)	Synchronizačná polarita (horizontálna/vertikálna)
VESA, 720 x 400	31,50	70	28,30	-/+
VESA, 640 x 480	31,50	60	25,20	-/-
VESA, 640 x 480	37,50	75	31,50	-/-
VESA, 800 x 600	37,90	60,30	40	+/+
VESA, 800 x 600	46,90	75	49,50	+/+
VESA, 1024 x 768	48,40	60	65	-/-
VESA, 1024 x 768	60,0	75	78,80	+/+
VESA, 1152 x 864	67,50	75	108	+/+
VESA, 1280 x 1024	64,0	60	108	+/+
VESA, 1280 x 1024	80,0	75	135	+/+
VESA, 1600 x 1200	75,0	60	162	+/+
VESA, 1920 x 1080	67,50	60	148,50	+/+
VESA, 2048 x 1080	58,23	26.37	23,99	+/-
VESA, 2048 x 1080	66,58	60	147,16	+/-
VESA, 2560 x 1440	88,80	60	241,50	+/-

C3422WE

Režim zobrazenia	Horizontálna frekvencia (kHz)	Vertikálna frekvencia (Hz)	Pixel taktovanie (MHz)	Synchronizačná polarita (horizontálna/vertikálna)
VESA, 720 x 400	31,50	70	28,30	-/+
VESA, 640 x 480	31,50	60	25,20	-/-
VESA, 640 x 480	37,50	75	31,50	-/-
VESA, 800 x 600	37,90	60,30	40,0	+/+
VESA, 800 x 600	46,90	75	49,50	+/+
VESA, 1024 x 768	48,40	60	65,0	-/-
VESA, 1024 x 768	60	75	78,80	+/+
VESA, 1152 x 864	67,50	75	108	+/+
VESA, 1280 x 1024	64	60	108	+/+
VESA, 1280 x 1024	80	75	135	+/+
VESA, 1600 x 1200	75	60	162	+/+



VESA, 1920 x 1080	67,50	60	148,50	+/+
VESA, 2048 x 1080	66,58	60	147,16	+/-
VESA, 2560 x 1440	88,80	60	241,50	+/-
CVT, 3440 x 1440	88,81	60	319,75	+/-

Režimy DP Multi-Stream Transport (MST) (Viacnásobný prenos) C2422HE

Zdroj monitora MST	Maximálny počet externých monitorov, ktoré môžu byť podporované
	1 920 x 1 080 pri 60 Hz
1 920 x 1 080 pri 60 Hz	3

POZNÁMKA: Maximálne podporované rozlíšenie externého monitora je iba 1 920 x 1 080 pri 60 Hz.

C2722HE

Zdroj monitora MST	Maximálny počet externých monitorov, ktoré môžu byť podporované
	2 560 x 1 440 pri 60 Hz
2 560 x 1 440 pri 60 Hz	1

POZNÁMKA: Maximálne podporované rozlíšenie externého monitora je iba 2 560 x 1 440 pri 60 Hz.

POZNÁMKA: Výstup DP pre MST sa podporuje len na C2422HE a C2722DE.

Režimy USB-C Multi-Stream Transport (MST) (Viacnásobný prenos) C2422HE

Zdroj monitora MST	Maximálny počet externých monitorov, ktoré môžu byť podporované
	1 920 x 1 080 pri 60 Hz
1 920 x 1 080 pri 60 Hz	1

C2722DE

Informácie v rámci zobrazenia OSD: Rýchlosť prepojenia (aktuálna)	Maximálny počet externých monitorov, ktoré môžu byť podporované
	2 560 x 1 440 pri 60 Hz
HBR3(DP 1.4)	1
HBR2(DP 1.2)	0

POZNÁMKA: Ak bude Dell C2722DE MST potrebovať dosiahnuť rozlíšenie QHD a zachovať šírku pásma USB gen1 (pri nastavení OSD Display na vysokú dátovú rýchlosť), je potrebné ho nahradiť káblom USB 3.2 Gen2 (1M) a port typu C počítača podporuje HBR3.



Zoznam zjednotených komunikačných (UC) platforiem

Dolná tabuľka uvádza volacie funkcie v Dell videokonferenčných monitoroch - C2422HE, C2722DE a C3422WE pri používaní nasledujúcich UC platforiem#.

Volacie funkcie	Vyvolanie aplikácie Microsoft Teams	Prijatie hovoru	Ukončenie hovoru	Odmietnutie hovoru	Nastavenie zníženia hlasitosti reproduktora	Nastavenie zvýšenia hlasitosti reproduktora	Stlmiť/ Zrušiť stlmenie mikrofónu
Tlačidlo	Teams (Tímy)	Hookswitch (Háčikový spínač)	Hookswitch (Háčikový spínač)	Hookswitch (Háčikový spínač)	Volume Down (Znížiť hlasitosť)	Volume Up (Zvýšiť hlasitosť)	Mute (Stlmenie)
Aplikácia Microsoft Teams	√	√	√	√	√	√	√
Aplikácia Skype for Business	x	√	√	√	√	√	√
Priblížiť	x	x	x	x	√	√	√*
Aplikácia Google Hangouts	x	x	x	x	√	√	√*
BlueJeans	x	x	x	x	√	√	√*
Aplikácia Cisco Webex	x	x	x	x	√	√	√*
FaceTime	x	x	x	x	√	√	√*
Komunikačná platforma Slack	x	x	x	x	√	√	√*
GoToMeeting	x	x	x	x	√	√	√*

√ Volacia funkcia v monitoroch Dell C2422HE/C2722DE/C3422WE funguje pomocou UC platformy

√ Volacia funkcia v monitoroch Dell C2422HE/C2722DE/C3422WE nefunguje pomocou UC platformy

* Funkcia stlmenia v monitoroch Dell C2422HE/C2722DE/C3422WE sa aktivuje stlačením tlačidla Mute (Stlmiť), ale ikona stlmenia na UC platforme nie je synchronizovaná (ikona ukazuje zrušenie stlmenia).

V operačnom systéme Windows 10 64-bitov



Elektrotechnické parametre

Model	C2422HE	C2722DE	C3422WE
Vstupné obrazové signály	<ul style="list-style-type: none"> · Digitálny obrazový signál pre každú rozdielnu linku Na rozdielnu linku pri odpore 100 ohmov · Podpora vstupného signálu DP/HDMI/USB Type-C 		
Vstupné napätie/frekvencia/prúd	100 až 240 V AC/50 alebo 60 Hz \pm 3 Hz/2,3 A (maximálne)	100 až 240 V AC/50 alebo 60 Hz \pm 3 Hz/2,5 A (maximálne)	100 až 240 V AC/50 alebo 60 Hz \pm 3 Hz/2,8 A (maximálne)
Nárazový prúd	120 V: 42 A (max.) 240 V: 80 A (max.)		
Spotreba elektrickej energie	0,2 W (režim vypnutia) ¹ 0,2 W (pohotovostný režim) ¹ 18 W (režim zapnutia) ¹ 195 W (Max.) ² 13,81 W (P _{on}) ³ 48,60 W (TEC) ³	0,2 W (režim vypnutia) ¹ 0,3 W (pohotovostný režim) ¹ 26,50 W (režim zapnutia) ¹ 210 W (Max.) ² 19,45 W (P _{on}) ³ 64,64 W (TEC) ³	0,3 W (režim vypnutia) ¹ 0,4 W (pohotovostný režim) ¹ 32,50 W režim zapnutia) ¹ 220 W (Max.) ² 27,70 W (P _{on}) ³ 89,08 W (TEC) ³

¹ Ako je stanovené v technických normách EU 2019/2021 a EU 2019/2013.

² Nastavenie max. jas a kontrastu pri maximálnom výkonovom zaťažení na všetkých portoch USB.

³ P_{on}: Spotreba energie v režime zapnutia, ktorá je stanovená v Energy Star, verzia 8.0.

TEC: Celková spotreba energie v kWh, ktorá je stanovená v Energy Star, verzia 8.0.

Tento dokument slúži len ako informácia a odráža správanie v laboratóriu. Váš produkt sa môže správať ináč, v závislosti od objednaného softvéru, súčastí a periférnych zariadení, čo nemá vplyv na povinnosť aktualizovať tieto informácie. Preto sa zákazník pri rozhodovaní o prípustných odchýlkach elektrického napájania a pod. nesmie na tieto informácie spoliehať. Neexistuje žiadna vyjadrená ani predpokladaná záruka týkajúca sa presnosti alebo úplnosti.

POZNÁMKA: Tento monitor má certifikát programu ENERGY STAR.



Tento výrobok vyhovuje požiadavkám programu ENERGY STAR v prípade výroby predvolených nastavení, ktoré možno obnoviť pomocou funkcie „Factory Reset“



(Obnovenie výrobných nastavení) v ponuke OSD. Zmena výrobné predvolených nastavení alebo zapnutie iných funkcií môže zvýšiť spotrebu elektrickej energie s možnosťou prekročenia maximálnej hodnoty špecifikovanej požiadavkami programu ENERGY STAR.

Webkamera – špecifikácie mikrofónu

Objektív	Zorné pole (horizontálne)	75,4° pre 2 560 x 1 920
	Režim zaostrenia	Pevné zaostrenie
	Oblasť zaostrenia	35 cm až 1,5 m
	Zaostrovacia vzdialenosť (normálny režim)	70 cm
Snímač obrazu	Veľkosť aktívneho poľa	5 megapixelov
Špecifikácie obrazu	Snímky obrazu za sekundu	1 920 x 1 080 (Full HD) - až 30 snímok za sekundu
Špecifikácie zvuku	Typ mikrofónu	Digitálny mikrofón, 2 ks
Rozhranie	Vysokorýchlostné USB 2.0	
Napájanie	3,3 voltov +/- 5 % pre USB a mikrofón	
	5 voltov +/- 5 % pre infračervenú kameru	

Špecifikácie reproduktora

Model	C2422HE	C2722DE	C3422WE
Menovitý výkon reproduktora	2 x 5 W		
Frekvenčná odozva	200 - 16 kHz		
Impedancia	8 ohm		



Fyzické vlastnosti

Model	C2422HE	C2722DE	C3422WE
Typ konektora	<ul style="list-style-type: none"> • Konektor DP (vstup DP a výstup DP na C2422HE/C2722DE. Na C3422WE len DP) • HDMI konektor • USB typ C konektor • Zvukový konektor • RJ45 konektor • Výstupný konektor USB x 2 • Výstupný USB 3.2 Gen 1 port 3 ks. • Výstupný USB typ C port. 		
Typ signálneho kábla	1,8-metrový kábel DP – DP Kábel USB 3.2 Gen 1, typ A na B, 1,8 m Kábel USB 3.2 Gen 1, typ C na C, 1,8 m		
Rozmery (so stojanom)			
Výška (vytiahnutý)	544,08 mm (21,40 palca)	565,57 mm (22,30 palca)	576,20 mm (22,68 palca)
Výška (bez vytiahnutia)	404,08 mm (15,90 palca)	445,57 mm (17,54 palca)	456,20 mm (17,96 palca)
Šírka	538,64 mm (21,21 palca)	612,34 mm (24,11 palca)	815,85 mm (32,10 palca)
Hĺbka	185,00 mm (7,30 palca)	230,00 mm (9,10 palca)	234,95 mm (9,30 palca)
Rozmery (bez stojana)			
Výška	383,15 mm (13,90 palca)	425,43 mm (16,75 palca)	434,43 mm (17,08 palca)
Šírka	538,64 mm (21,21 palca)	612,34 mm (24,11 palca)	815,85 mm (32,10 palca)
Hĺbka	51,24 mm (2 palca)	53,93 mm (2,10 palca)	81,08 mm (3,20 palca)
Rozmery stojana			
Výška (vytiahnutý)	428,30 mm (16,90 palca)	428,30 mm (16,90 palca)	433,32 mm (17,10 palca)
Výška (bez vytiahnutia)	381,50 mm (15,02 palca)	381,50 mm (15,02 palca)	386,50 mm (15,20 palca)



Šírka	267,68 mm (10,50 palca)	300,01 mm (11,81 palca)	306,91 mm (12,10 palca)
Hĺbka	185 mm (7,30 palca)	230 mm (9,10 palca)	234,95 mm (9,25 palca)
Hmotnosť			
Hmotnosť s obalom	8,82 kg (19,50 libry)	12,62 kg (27,80 libry)	16 kg (35,20 libry)
Hmotnosť so zostavou stojana a káblov	6,53 kg (14,40 libry)	9,21 kg (20,30 libry)	11,35 kg (25 libry)
Hmotnosť bez zostavy stojana (pre montáž na stenu alebo pri zväžení držiaka VESA – bez káblov)	4,33 kg (9,60 libry)	5,74 kg (12,70 libry)	7,30 kg (16,06 libry)
Hmotnosť zostavy stojana	1,79 kg (3,90 libry)	3,06 kg (6,70 libry)	3,54 kg (7,79 libry)



Vlastnosti prostredia

Zhoda s normami	
· Monitor s certifikátom ENERGY STAR	
EPEAT je ochranná známka registrovaná v krajinách, kde sa používa. Registrácia známky EPEAT sa líši sa podľa krajiny. Stav registrácie podľa krajiny si pozrite na lokalite https://www.epeat.net .	
· Displeje s certifikátom TCO a TCO Edge	
· Kompatibilita s RoHS	
· Monitor bez obsahu BFR/PVC (okrem vonkajších káblov)	
· Vyhovuje požiadavkám NFPA 99 na zvodový prúd	
· Sklo bez obsahu arzénu a zobrazovací panel bez obsahu ortuti	
Teplota	
Prevádzka	0°C až 40°C (32°F až 104°F)
Mimo prevádzky	-20°C až 60°C (-4°F až 140°F)
Vlhkosť	
Prevádzka	10% až 80% (nekondenzujúca)
Mimo prevádzky	5% až 90% (nekondenzujúca)
Nadmorská výška	
Prevádzka	5 000 m (16 404 stôp) (maximum)
Mimo prevádzky	12 192 m (40 000 stôp) (maximum)
Tepelná strata	
C2422HE	665,37 BTU/hodinu (maximálne) 61,42 BTU/hodinu (typicky)
C2722DE	716,55 BTU/hodinu (maximálne) 90,42 BTU/hodinu (typicky)
C3422WE	750,67 BTU/hodinu (maximálne) 108,44 BTU/hodinu (typicky)



Priradenie kolíkov

Konektor DP (vstup)

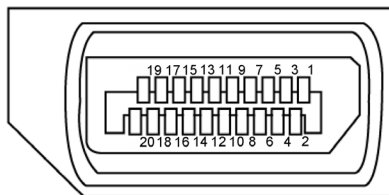

Číslo kolíka	20 kolíková strana pripojeného signálneho kábla
1	ML3(n)
2	Uzemnenie
3	ML3(p)
4	ML2(n)
5	Uzemnenie
6	ML2(p)
7	ML1(n)
8	Uzemnenie
9	ML1(p)
10	ML0(n)
11	Uzemnenie
12	ML0(p)
13	KONFIG1
14	KONFIG2
15	AUX K(p)
16	Uzemnenie
17	AUX K(n)
18	Zistená výmena za prevádzky
19	Návrat
20	DP_NAPÁJANIE



Konektor DP (výstup)

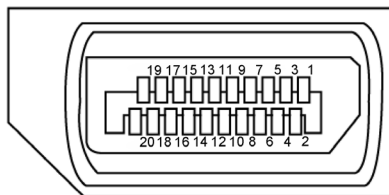

Číslo kolíka	20 kolíková strana pripojeného signálneho kábla
1	ML0(p)
2	Uzemnenie
3	ML0(n)
4	ML1(p)
5	Uzemnenie
6	ML1(n)
7	ML2(p)
8	Uzemnenie
9	ML2(n)
10	ML3(p)
11	Uzemnenie
12	ML3(n)
13	KONFIG1
14	KONFIG2
15	AUX K(p)
16	Uzemnenie
17	AUX K(n)
18	Zistená výmena za prevádzky
19	Návrat
20	DP_NAPÁJANIE



Konektor HDMI

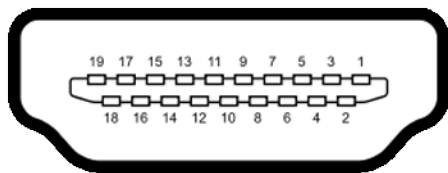

Číslo kolíka	19-pin side of the connected signal cable
1	TMDS ÚDAJE 2+
2	TMDS ÚDAJE 2 TIENENIE
3	TMDS ÚDAJE 2-
4	TMDS ÚDAJE 1+
5	TMDS ÚDAJE 1 TIENENIE
6	TMDS ÚDAJE 1-
7	TMDS ÚDAJE 0+
8	TMDS ÚDAJE 0 TIENENIE
9	TMDS ÚDAJE 0-
10	TMDS SYNCHRONIZÁCIA
11	TMDS SYNCHRONIZÁCIA TIENENIE
12	TMDS SYNCHRONIZÁCIA -
13	CEC
14	Vyhradený (rozpínací kontakt na zariadení)
15	DDC SYNCHRONIZÁCIA (SCL)
16	DDC ÚDAJE (SDA)
17	DDC/CEC UZEMNENIE
18	NAPÁJANIE +5 V
19	ZISTENIE AKTÍVNEJ ZÁSTRČKY



Konektor USB typ C

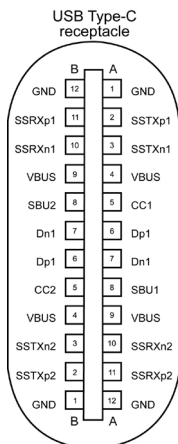



Kolíček	signálu	Kolíček	signálu
A1	GND	B12	GND
A2	SSTXp1	B11	SSRXp1
A3	SSTXn1	B10	SSRXn1
A4	VBUS	B9	VBUS
A5	CC1	B8	SBU2
A6	Dp1	B7	Dn1
A7	Dn1	B6	Dp1
A8	SBU1	B5	CC2
A9	VBUS	B4	VBUS
A10	SSRXn2	B3	SSTXn2
A11	SSRXp2	B2	SSTXp2
A12	GND	B1	GND





Rozhranie univerzálnej sériovej zbernice (USB)

V tejto časti sa uvádzajú informácie o portoch USB, ktoré sa nachádzajú na ľavej strane monitora.

 **POZNÁMKA:** Až 2 A na USB downstream porte (port s ikonou batérie ) so zariadeniami kompatibilnými s nabíjaním batérie Rev. 1.2; maximálne 0,9 A na ostatných USB downstream portoch. Až 3 A na výstupnom porte USB Type-C (port s ikonou ) na zariadeniach, ktoré sú kompatibilné s 5 V/3 A.

Váš počítač je vybavený nasledovnými USB portami:

- 2 výstupy - na zadnej strane.
- 4 vstupy - 2 na spodnej strane, 2 na zadnej strane.

Port na nabíjanie - porty s ikonou  batérie podporujú rýchle nabíjanie, ak zariadenie je kompatibilné s BC 1.2. Výstupný port USB Type-C s ikonou  podporuje funkciu rýchleho nabíjania, ak je zariadenie kompatibilné s 5V/3A.

 **POZNÁMKA:** USB porty monitora fungujú, len ak je monitor zapnutý alebo je v pohotovostnom režime. Zapnuté v pohotovostnom režime, ak je kábel USB (typ C do typu C) zapojený, USB porty budú fungovať normálne. V opačnom prípade postupujte podľa nastavenia ponuky OSD položky Ostatné nabíjanie USB, ak je nastavenie prepnuté na „Zapnuté v pohotovostnom režime“, potom bude USB fungovať normálne, inak bude USB deaktivované. Ak monitor vypnete a znova zapnete, obnovenie štandardnej činnosti pripojených periférnych zariadení môže trvať niekoľko minút.

Prenosová rýchlosť	Rýchlosť prenosu údajov	Maximálna spotreba elektrickej energie (každý port)
veľmi vysoká rýchlosť	5 Gbps	4,5 W
Vysoká rýchlosť	480 Mbps	2,5 W
Plná rýchlosť	12 Mbps	2,5 W



Vstupný USB port

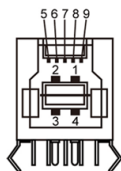

Číslo kolíka	Názov signálu
1	VBUS
2	D-
3	D+
4	Uzemnenie
5	StdB_SSTX-
6	StdB_SSTX+
7	GND_DRAIN
8	StdB_SSRX-
9	StdB_SSRX+
Kryt	Štít

Výstupný port USB

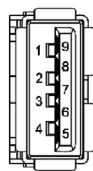

Číslo kolíka	Názov signálu
1	VBUS
2	D-
3	D+
4	Uzemnenie
5	StdA_SSRX-
6	StdA_SSRX+
7	GND_DRAIN
8	StdA_SSTX-
9	StdA_SSTX+
Kryt	Štít



Port RJ45 (strana konektora)

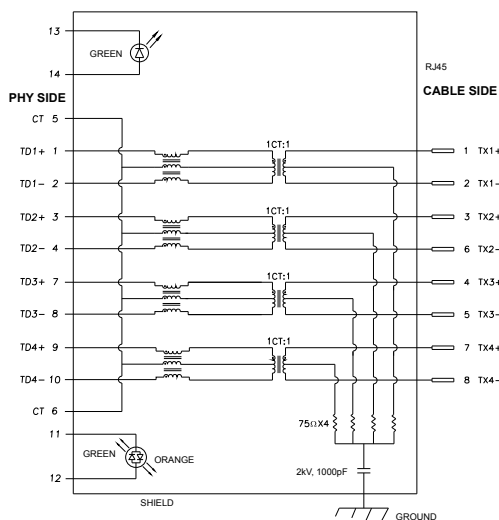

Kolík	signálu	Kolík	signálu
1	TD1 +	8	TD3 -
2	TD1 -	9	TD4 +
3	TD2 +	10	TD4 -
4	TD2 -	11	GREEN_OR-ANGE
5	CT	12	GREEN_OR-ANGE
6	CT	13	GREEN
7	TD3 +	14	GREEN

Inštalácia ovládača

Nainštalujte ovládač Realtek USB GBE Ethernet Controller Driver dostupný pre váš systém. Dá sa stiahnuť zo stránky <https://www.dell.com/support> v časti „Ovládač a stiahnutie“.

Prenosová rýchlosť siete (RJ45) cez rozhranie USB-C: 1000 Mbps.

POZNÁMKA: Tento port LAN je kompatibilný s 1000Base-T IEEE 802.3az, podporuje adresu Mac (vytlačená na štítku modelu) Pass-thru (MAPT), technológiu Wake-on-LAN (WOL) z pohotovostného režimu (len S3) a funkciu spúšťania UEFI* PXE. [Funkcia spúšťania UEFI PXE Boot sa nepodporuje na stolných počítačoch Dell (okrem modelu OptiPlex 7090/3090 Ultra Desktop)], tieto 3 funkcie závisia od nastavení systému BIOS a verzie OS. Funkčnosť sa môže líšiť pri počítačoch, ktoré nie sú od spoločnosti Dell.

*UEFI je skratka pre Unified Extensible Firmware Interface (Zjednotené rozšíriteľné rozhranie firmvéru).



Stav LED konektora RJ45:



LED	Farba	Opis
Pravá LED	Žltá alebo zelená	Indikátor rýchlosti: <ul style="list-style-type: none">• Svetí žltá – 1000 Mbps• Svetí zelená – 100 Mbps• Nesvetí – 10 Mbps
Ľavá LED	Zelená	Indikátor prepojenia/činnosti: <ul style="list-style-type: none">• Bliká – aktivita na porte.• Svetí zelená – vytvára sa prepojenie.• Nesvetí – prepojenie nie je vytvorené.

 **POZNÁMKA:** Kábel RJ45 nie je štandardne dodávaným príslušenstvom.



Plug-and-Play

Monitor môžete nainštalovať v každom systéme, ktorý je kompatibilný s technológiou Plug and Play (Zapoj a hraj). Monitor automaticky poskytuje pre počítačový systém svoju funkciu Rozšírené zobrazenie identifikačných údajov (EDID) pomocou údajového kanála displeja (DDC), takže systém môže sám nakonfigurovať a optimalizovať nastavenia monitora. Vo väčšine prípadov sa inštalácia monitora vykonáva automaticky; v prípade potreby môžete vybrať iné nastavenia. Viac informácií o zmene nastavení monitora nájdete v časti **Obsluha monitora**.

Zásady kvality a pixlov LCD monitora

Počas výrobného procesu LCD monitora je nezvyčajné, aby jeden alebo viac pixlov zotrvalo v nezmenenom stave; tie ťažko zbadáť a nemajú vplyv na kvalitu a možnosť používania displeja. Viac informácií o zásadách pixlov LCD monitorov nájdete na stránkach technickej podpory Dell na adrese: <https://www.dell.com/pixelguidelines>.



Ergonomika

△ UPOZORNENIE: Nesprávne alebo dlhodobé používanie klávesnice môže mať za následok zranenie.

△ UPOZORNENIE: Dlhodobé sledovanie obrazovky monitora môže mať za následok únavu očí.

Pri zostavovaní a používaní počítačovej pracovnej stanice dodržiavajte v záujme pohodlia a účinnosti tieto pokyny:

- Počítač umiestnite tak, aby monitor a klávesnica boli pri práci priamo pred vami. V špecializovaných obchodoch si môžete zakúpiť špeciálne poličky, ktoré vám umožnia správne umiestniť klávesnicu.
- Aby ste znížili riziko namáhania očí a bolesti krku, rúk/chrbta/pleiec pri dlhodobom používaní monitora, odporúčame vám:
 1. Vzdialenosť obrazovky od vašich očí nastavte medzi 20 až 28 palcov (50 až 70 cm).
 2. Pri dlhobnejšom používaní monitora často žmurkajte, aby ste si vlhčili oči alebo ich navlhčíte vodou
 3. Každé dve hodiny si robte pravidelné 20-minútové prestávky.
 4. Počas prestávok sa pozerajte od svojho monitora a pozerajte sa na vzdialený predmet vzdialený 20 stôp (6 metrov) najmenej 20 sekúnd.
 5. Počas prestávok vykonajte natáhovanie, aby ste uvoľnili napätie v krku, rukách, chrbte a pleciach.
- Keď sedíte pred monitorom, obrazovka monitora musí byť na úrovni očí alebo trochu nižšie.
- Upravte sklon monitora a nastavenia jeho kontrastu a jasu.
- Osvetlenie (napr. horné svetlá, stolné lampy a záclony alebo rolety na vedľajších oknách) nastavte tak, aby boli minimalizované odrazy a odlesky na obrazovke monitora.
- Používajte kreslo, ktoré poskytuje dobrú oporu pre dolnú časť chrbta.
- Pri používaní klávesnice alebo myši majte predlaktia v horizontálnej polohe so zápästiami v pohodlnej neutrálnej polohe.
- Pri používaní klávesnice alebo myši vždy ponechajte miesto, kde si môžete položiť ruky.
- Horné ramená nechajte spočívať v neutrálnej polohe na oboch stranách.
- Chodidlá musia spočívať rovno na podlahe.
- Pri sedení musí hmotnosť nôh pôsobiť na chodidlá a nie na prednú časť sedadla. Ak je potrebné udržiavať správny postoj, nastavte výšku svojho kresla alebo používajte stúpačku.



- Striedajte pracovné činnosti. Snažte sa organizovať si prácu tak, aby ste nemuseli dlho sedieť a pracovať. Snažte sa stáť alebo sa postaviť a pravidelne sa prechádzajte.
- Priestor pod stolom udržiavajte bez prekážok a káblov alebo napájacích káblov, ktoré by mohli prekážať pri pohodlnom sedení alebo by mohli predstavovať potenciálne nebezpečenstvo zakopnutia.

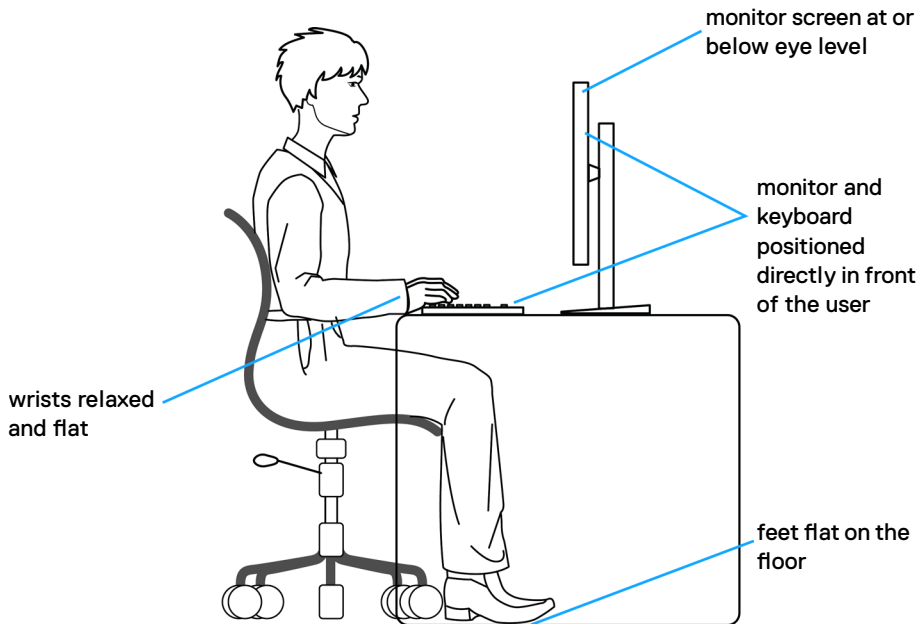

Manipulácia s displejom a jeho presúvanie

Na zaistenie bezpečnej manipulácie s monitorom pri jeho dvíhaní alebo presúvaní postupujte podľa nižšie uvedených pokynov:

- Pred presúvaním alebo dvíhaním monitora vypnite počítač a monitor.
- Odpojte všetky káble od monitora.
- Monitor vložte do pôvodnej škatule s pôvodnými baliacimi materiálmi.
- Monitor pri dvíhaní alebo presúvaní držte pevne za spodný okraj a bočnú stranu a netlačte príliš silno.

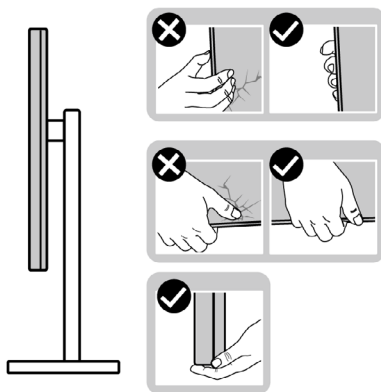

- Pri dvíhaní alebo presúvaní monitora musí obrazovka smerovať od vás a na zobrazovaciu oblasť netlačte, aby sa zabránilo jej poškriabaniu alebo poškodeniu.

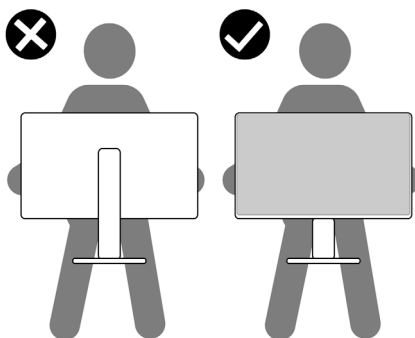

- Pri preprave monitora zabráňte akýmkoľvek náhlym nárazom alebo vibráciám.



- Monitor pri dvíhaní alebo presúvaní neobracajte opačne, ak ho držíte za základňu alebo podstavec stojana. Môže to viesť k náhodnému poškodeniu monitora alebo zraneniu osôb.

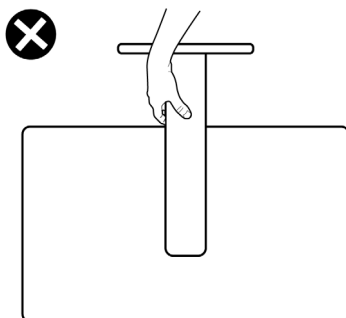

Pokyny na vykonávanie údržby

Čistenie monitora

⚠ VÝSTRAHA: Pred čistením monitora odpojte napájací kábel monitora od elektrickej zásuvky.

⚠ UPOZORNENIE: Pred čistením monitora si prečítajte a dodržiavajte **Bezpečnostné Pokyny**.



V rámci osvedčených postupov pri vybalovaní, čistení alebo manipulácii s monitorom dodržiavajte pokyny uvedené v zozname nižšie:

- Na čistenie antistatickej obrazovky používajte vo vode navlhčenú mäkkú a čistú tkaninu. Ak je to možné, používajte špeciálnu tkaninu na čistenie obrazoviek, ktorá je vhodná na antistatický povlak. Nepoužívajte benzén, riedidlo, čpavok, abrazívne čistiadlá alebo stlačený vzduch.
- Na čistenie monitora používajte slabo navlhčenú tkaninu. Nepoužívajte žiadny čistiaci prostriedok, pretože niektoré čistiace prostriedky zanechávajú na monitore mliečny povlak.
- Ak si pri vybalovaní monitora všimnete biely prášok, utrite ho handričkou.
- S monitorom zaobchádzajte opatrne, pretože monitor tmavej farby sa môže poškrabať a stopy po škrabancoch sú viac viditeľné ako na monitoroch svetlej farby.
- Ak chcete v monitore udržať najlepšiu kvalitu obrazu, používajte dynamicky sa meniaci šetrič obrazovky a napájanie monitora vypnite, keď sa nepoužíva.



Zostavenie monitora

Pripojenie stojana

-  **POZNÁMKA:** Podstavec a základňa stojana sú pri expedovaní monitora z výrobného závodu od neho odpojené.
-  **POZNÁMKA:** Nasledujúce pokyny platia len pre stojan, ktorý bol dodaný spolu s monitorom. Ak pripájate stojan, ktorý ste si zakúpili z akéhokoľvek iného zdroja, postupujte podľa návodu na zostavenie, ktorý bol priložený k tomuto stojanu.

Pripojenie stojana monitora:

1. Podstavec stojana zarovnajte a umiestnite na základňu stojana.
2. Otvorte skrutku s rukoväťou na spodku základne stojana a jej otáčaním doprava zaistíte zostavu stojana.
3. Zatvorte skrutku s rukoväťou.

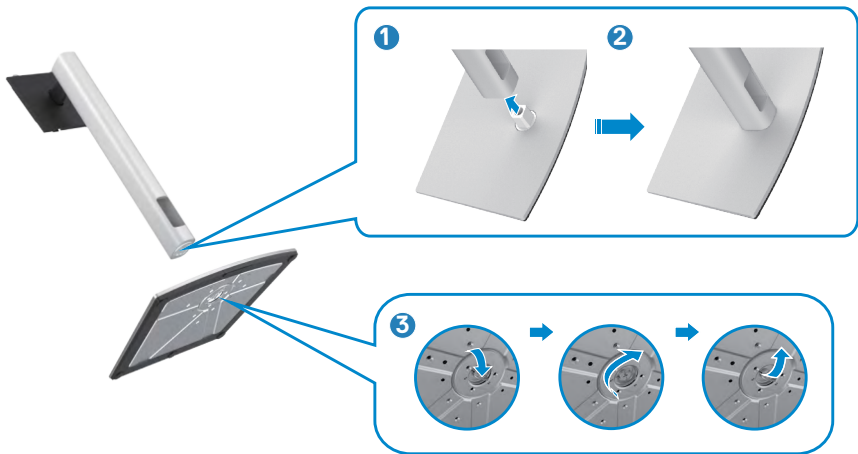

4. Na monitore otvorte ochranný kryt, aby ste získali prístup k štrbinám VESA na monitore.



5. Ušká na podstavci stojana zasuňte do štrbín na zadnom kryte displeja a zostavu stojana zatlačte, aby zapadla na miesto.



- Uchopte podstavec stojana, monitor opatrne zdvihnite a položte ho na rovnú plochu.



POZNÁMKA: Pri dvíhaní monitora pevne držte podstavec stojana, aby sa zabránilo akémukoľvek náhodnému poškodeniu.

- Z monitora odstráňte ochranný kryt.

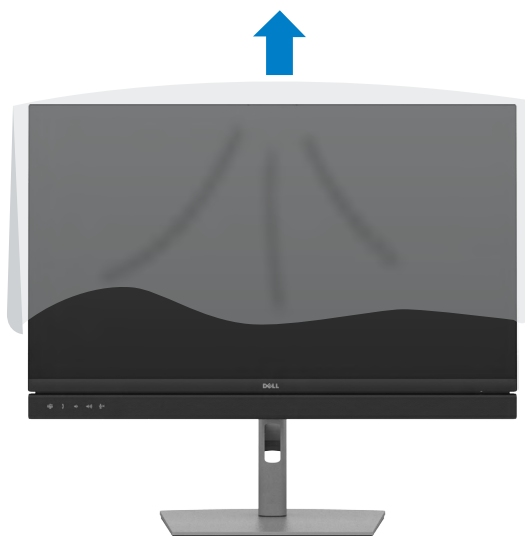

Používanie naklonenia, otočenia a zvislého posúvania

POZNÁMKA: Nasledujúce pokyny platia len pre stojan, ktorý bol dodaný spolu s monitorom. Ak pripájate stojan, ktorý ste si zakúpili z akéhokoľvek iného zdroja, postupujte podľa návodu na zostavenie, ktorý bol priložený k tomuto stojanu.

Naklonenie, otočenie a zvislé posúvanie

Monitor s namontovaným stojanom môžete nakláňať tak, aby ste získali čo najpohodlnejší uhol pohľadu.

C2422HE

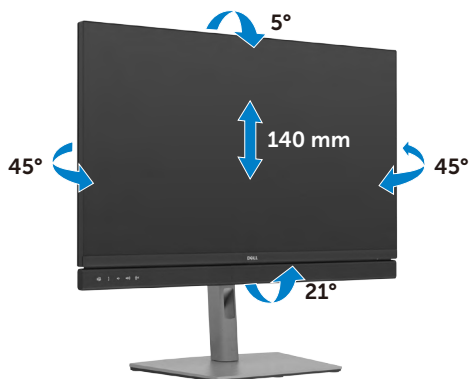

C2722DE

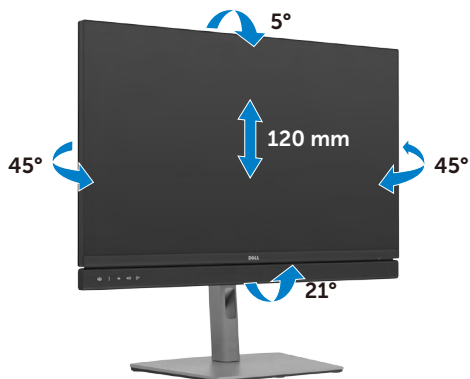

C2422HE

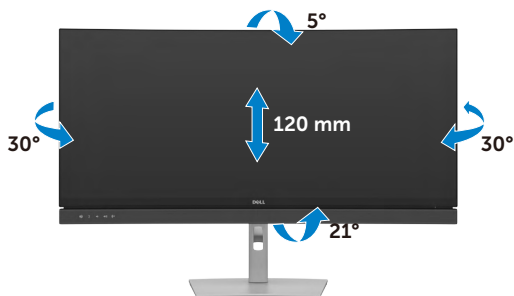

POZNÁMKA: Stojan je pri expedovaní z výrobného závodu odpojený od monitora.

Otáčanie displeja (len C2422HE/C2722DE)

Displej pred otočením posuňte v zvislom smere až po hornú stranu podstavca stojana a potom ho nakloňte maximálne dozadu, aby sa zabránilo nárazom na spodný okraj displeja.



POZNÁMKA: Na prepínanie nastavenia zobrazenia vo vašom počítači Dell medzi zobrazením na šírku a na výšku pri otáčaní zobrazenia si stiahnite najnovší grafický ovládač a nainštalujte ho do svojho počítača. Ak si chcete stiahnuť ovládač, prejdite na lokalitu <https://www.dell.com/support/drivers> a vyhľadajte vhodný ovládač.

POZNÁMKA: Keď je zobrazenie v režime na výšku, pri používaní aplikácií náročných na grafiku, ako napríklad 3D hranie, môže dôjsť k zníženiu výkonnosti.



Konfigurácia nastavení zobrazenia po jeho otočení v počítači. (len C2422HE/C2722DE)

Po otočení zobrazenia nakonfigurujte jeho nastavenia v počítači podľa postupu, ktorý je uvedený nižšie.

 **POZNÁMKA:** Ak používate monitor s počítačom od iného výrobcu ako spoločnosť Dell, prejdite na internetovú stránku výrobcu grafickej karty alebo internetovú stránku výrobcu vášho počítača a vyhľadajte si informácie týkajúce sa spôsobu otáčania obsahu zobrazenia.

Na konfigurovanie nastavení zobrazenia:

1. Pravým tlačidlom kliknite na **Desktop (Stolný počítač)** a potom na **Properties (Vlastnosti)**.
2. Vyberte kartu **Settings (Nastavenia)** a kliknite na **Advanced (Rozšírené)**.
3. Ak používate grafickú kartu AMD, vyberte kartu **Rotation (Otočenie)** a nastavte uprednostňované otočenie.
4. Ak používate grafickú kartu nVidia, kliknite na kartu **nVidi** a v ľavom stĺpci vyberte **NVRotate (NVOtočenie)** a potom vyberte uprednostňované otočenie.
5. Ak používate grafickú kartu Intel®, vyberte kartu s grafickou kartou Intel, kliknite na **Graphic Properties (Vlastnosti grafickej karty)**, vyberte kartu **Rotation (Otočenie)** a potom nastavte uprednostňované otočenie.

 **POZNÁMKA:** Ak sa vám nezobrazí možnosť otáčania alebo to nefunguje správne, prejdite na lokalitu <https://www.dell.com/support> a stiahnite si najnovší ovládač pre vašu grafickú kartu.



Obsluha webovej kamery monitora

Keď budete chcieť používať zabudovanú webovú kameru a mikrofón v monitore, zatlačte modul webovej kamery nadol a potom ho uvoľnite. Modul webovej kamery sa vysunie.

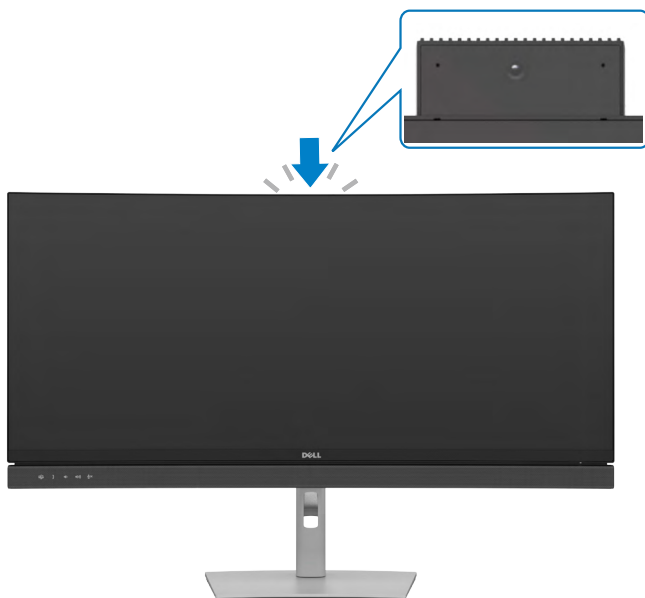

Pripojenie monitora

⚠ VÝSTRAHA: Skôr, než začnete vykonávať akékoľvek činnosti podľa tohto odseku, prečítajte si časť **Bezpečnostné Pokyny**.

Na pripojenie monitora k počítaču:

1. Vypnite počítač.
2. Zapojte káble DisplayPort alebo USB a USB typu C z monitora do počítača.
3. Zapnite monitor.
4. V ponuke OSD monitora vyberte správny vstupný zdroj a zapnite počítač.

POZNÁMKA: Pre C2422HE/C3422WE je predvolené nastavenie DisplayPort 1.2, pre C2722DE je predvolené nastavenie DisplayPort 1.4. V prípade DisplayPort 1.1 nemusí grafická karta zaistiť normálne zobrazenie. Ak chcete zmeniť predvolené nastavenie, pozrite si časť „špecifické problémy výrobcu - Žiadny obraz pri používaní DP pripojenia k PC“.



Pripojenie HDMI kábla (voliteľný)

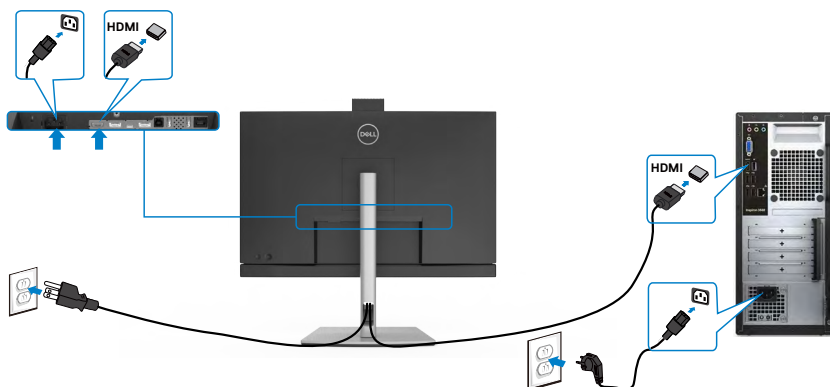

Pripojenie DP kábla

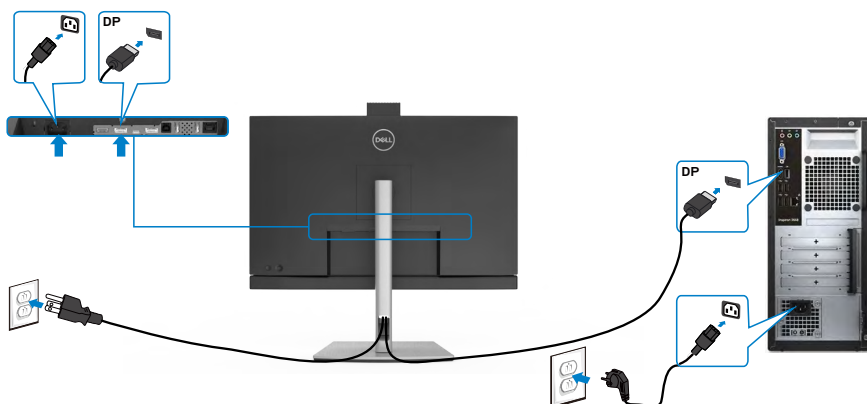

Pripojenie monitora pre funkciu DP Multi-Stream Transport (MST) (len C2422HE/C2722DE)

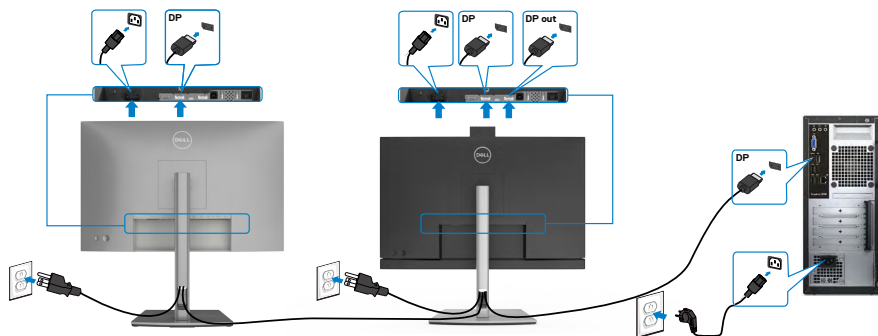

- POZNÁMKA:** podporujú funkciu DP MST. Aby sa táto funkcia mohla používať, grafická karta sa musí v počítači certifikovať pre DP1.2 v možnosti MST.
- POZNÁMKA:** Keď DP používate mimo konektora, vyberte gumenú zástrčku.
- POZNÁMKA:** Neodporúča sa pripojiť viacero C2422HE/C2722DE/C3422WE vo funkcii DP MST.

Pripojenie USB kábla

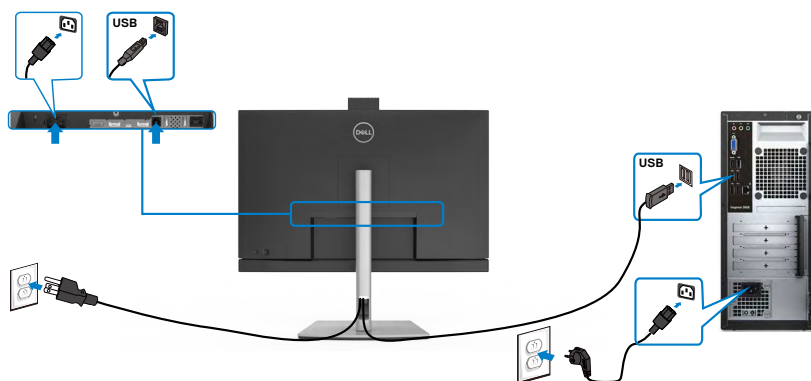

Pripojenie kábla USB typ C

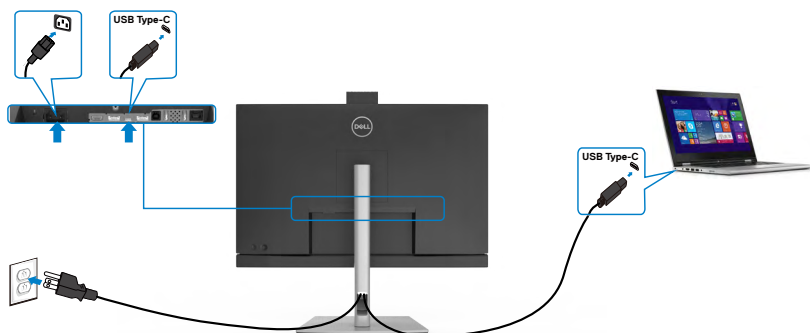

Port USB typ C monitora:

- Alternatívne sa dá použiť ako USB typu C, DisplayPort 1.4 (C2722DE) alebo DisplayPort 1.2 (C2422HE/C3422WE).
- Podporuje napájanie pomocou rozhrania USB (PD) s profilmi do 90 W.

POZNÁMKA: Bez ohľadu na požiadavky na napájanie/skutočnú spotrebu elektrickej energie vášho prenosného počítača alebo zostávajúce nabitie batérie je monitor Dell C2422HE/C2722DE/C3422WE navrhnutý na napájanie prenosného počítača do hodnoty 90 W.

Menovitý výkon (prenosných počítačov s rozhraním USB typ C alebo napájaním pomocou rozhrania USB)	Maximálny výkon pri nabíjaní
45 W	45 W
65 W	65 W
90 W	90 W
130 W	Bez podpory



Pripojenie monitora pre funkciu USB-C Multi-Stream Transport (MST) (len C2422HE/C2722DE)

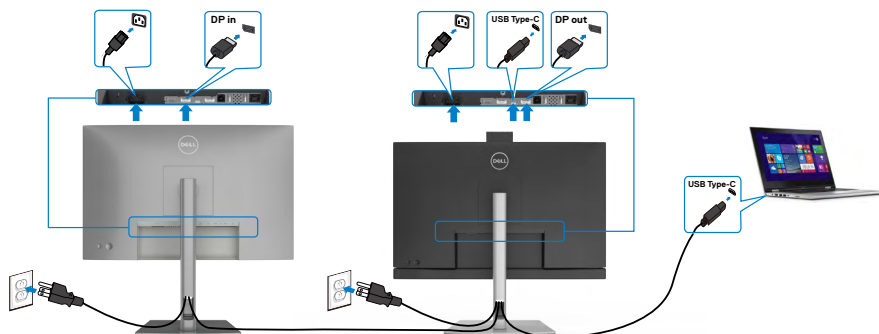

- POZNÁMKA:** Maximálny počet podporovaných zariadení C2422HE/C2722DE pri použití funkcie MST závisí od šírky pásma zdroja s rozhraním USB-C. Pozrite si časť „[Problémy špecifické pre výrobok – žiadny obraz pri používaní funkcie MST pomocou rozhrania USB-C](#)“.
- POZNÁMKA:** Keď DP používate mimo konektora, vyberte gumenú zástrčku.
- POZNÁMKA:** Neodporúča sa pripojiť viacero C2422HE/C2722DE/C3422WE vo funkcii DP MST.

Pripojenie monitora pomocou kábla RJ45 (voliteľný)

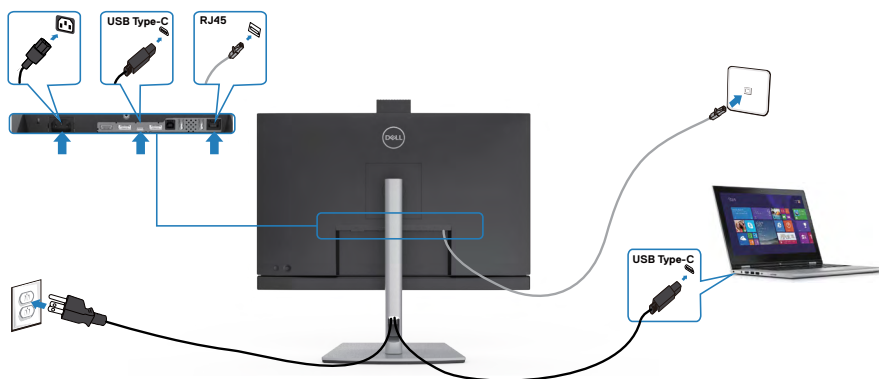

Dell Power Button Sync (DPBS)

Monitor je skonštruovaný s funkciou Synchronizácia vypínača Dell (DPBS), ktorá umožňuje ovládanie stavu napájania systému počítača pomocou vypínača monitora. Túto funkciu podporuje len platforma Dell, ktorá má vstavanú funkciu DPBS a je podporovaná len cez rozhranie USB-C.

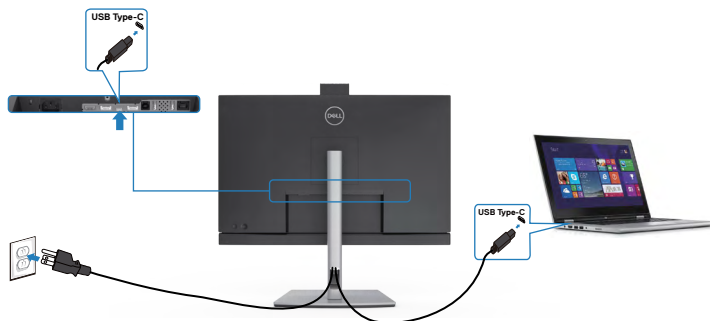

Ak sa chcete uistiť, či je funkcia DPBS zapnutá prvýkrát, na platforme podporovanej DPBS najskôr vykonajte nasledujúce kroky v **Control Panel (Ovládacom paneli)**.

POZNÁMKA: DPBS podporuje iba výstupný port USB-C.

Prejdite do položky **Control Panel (Ovládací panel)**

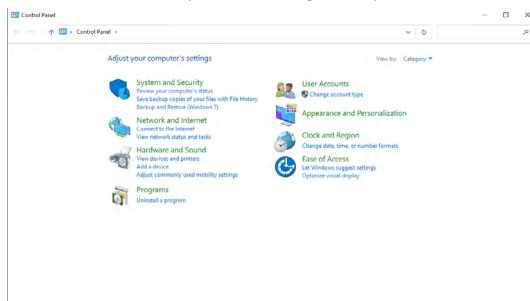

Zvoľte položku **Hardware and Sound (Hardvér a zvuk)** a potom **Power Options (Možnosti napájania)**.

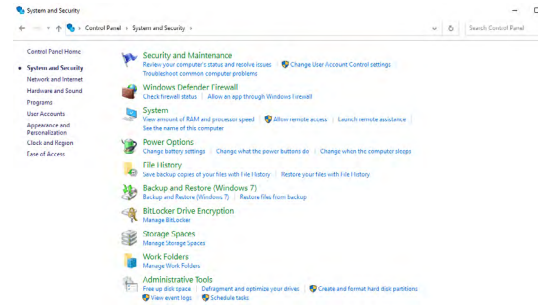

Prejdite do položky **System Settings (Nastavenia systému)**

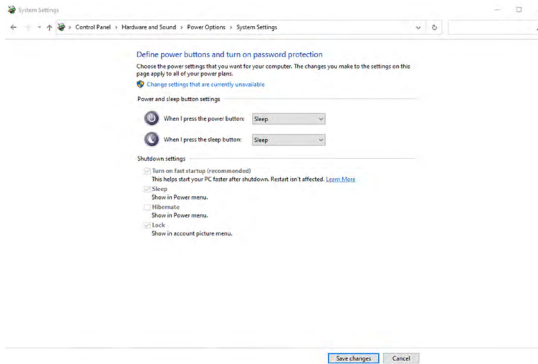

V rozbalovacej ponuke **When I press the power button (Keď stlačím tlačidlo napájania)** je viac možností na výber, obzvlášť **Do nothing/Sleep/Hibernate/Shut down (Neurobiť nič/Spánok/Hibernácia/Vypnúť)**, z ktorých môžete vybrať **Sleep/Hibernate/Shut down (Spánok/Hibernácia/Vypnúť)**.

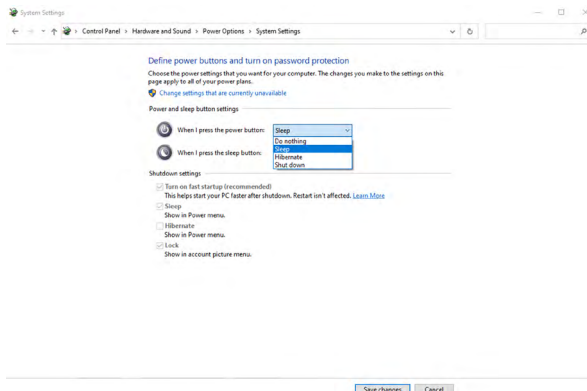

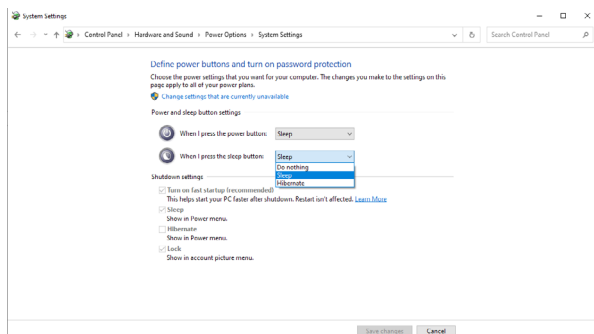

POZNÁMKA: Nevyberte možnosť **Do nothing (Neurobiť nič)**, pretože v opačnom prípade sa tlačidlo napájania monitora nezosynchronizuje so stavom napájania počítačového systému.

Pripojenie monitora pre funkciu DPBS prvýkrát

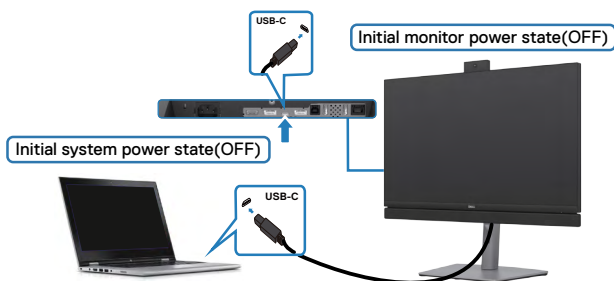

Pri prvom nastavení funkcie DPBS:

1. Uistite sa, že sú počítač aj monitor VYPNUTÉ.
2. Zapnite monitor stlačením vypínača monitora.
3. Kábel USB-C zapojte z počítača do monitora.
4. Monitor aj počítač sa normálne zapnú okrem platformy Dell Optiplex 7090/3090 Ultra.
5. Keď pripojíte platformu Dell Optiplex 7090/3090 Ultra, monitor aj počítač sa na chvíľu. Chvíľu počkajte (približne 6 sekúnd) a počítač aj monitor sa vypnú. Keď stlačíte tlačidlo napájania buď na monitore, alebo počítači, počítač aj monitor sa zapnú. Stav napájania systému počítača je zosynchronizovaný s tlačidlom napájania na monitore.



POZNÁMKA: Počítač Dell* platformy Ultra môžete napájať pomocou konektora DC adaptéra. Prípadne môžete počítač Dell* platformy Ultra napájať pomocou kábla USB-C na monitore cez Power Delivery (PD) (Prívod energie), v režime vypnutia nastavte nabíjanie USB-C ↻ 90 W na hodnotu On (Zap.).

* Skontrolujte, či počítač Dell podporuje DPBS.

Používanie funkcie DPBS

Prebudenie s káblom USB-C

Keď zapojíte kábel USB-C, stav monitora/počítača bude nasledovný:

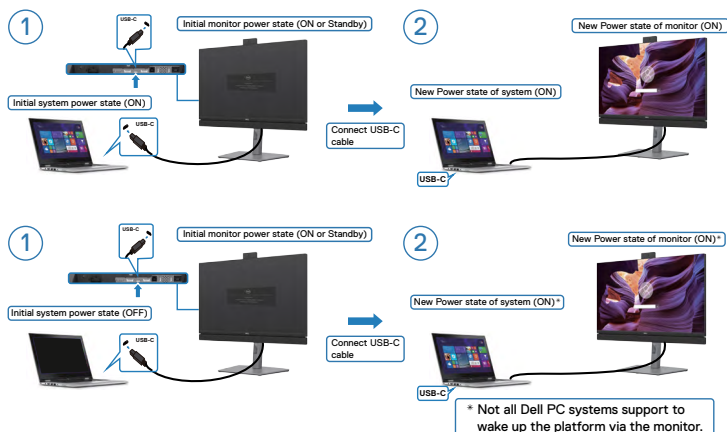

Stlačenie vypínača

Keď stlačíte vypínač na monitore alebo počítači, stav monitora/počítača bude nasledovný:

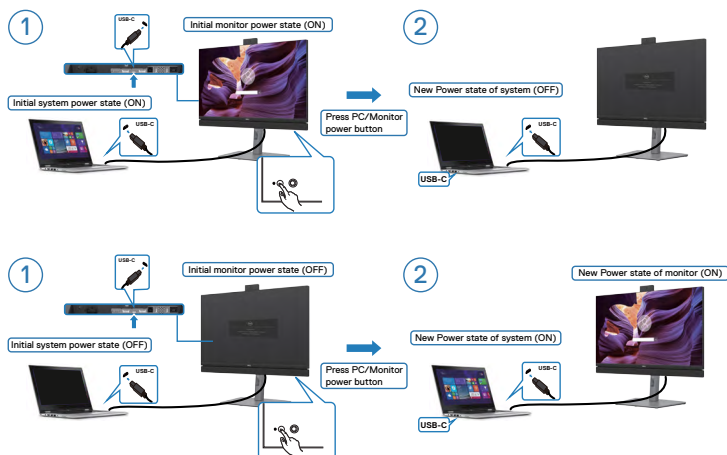

- Keď sú monitor a stav napájania počítača zapnuté, **stlačte a podržte vypínač monitora na 4 sekundy**, na obrazovke sa zobrazí výzva, či chcete počítač vypnúť.

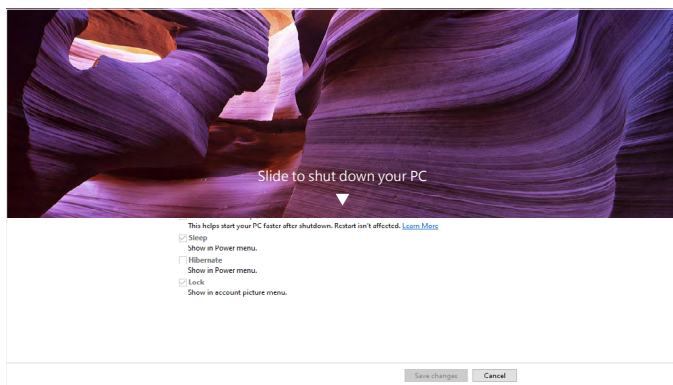
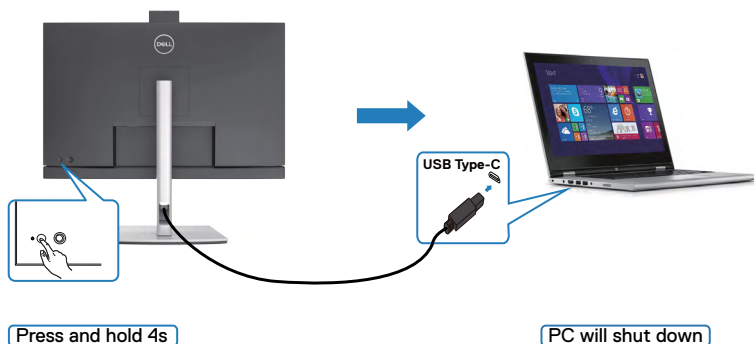

- Keď sú monitor a stav napájania počítača zapnuté, **stlačte a podržte vypínač monitora na 10 sekúnd**, počítač sa vypne.

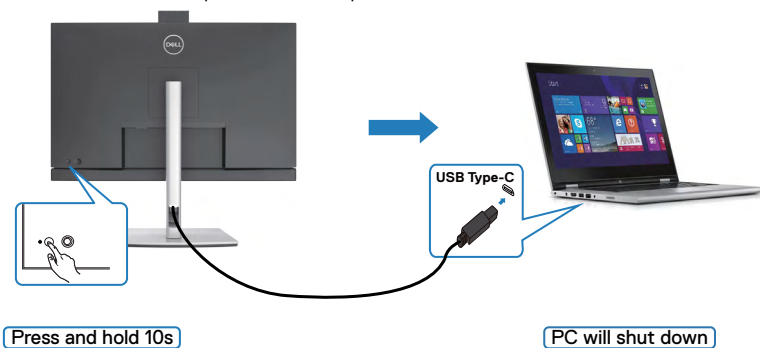

Pripojenie monitora k funkcii USB-C Multi-Stream Transport (MST) (Viacstreamový prenos) (len C2422HE/C2722DE) v režime DPBS

Počítač je v počiatočnom stave napájania OFF(VYP) pripojený k dvom monitorom a stav napájania počítačového systému je zosynchronizovaný s tlačidlom napájania 1. monitora. Keď na 1. monitore alebo počítači stlačíte tlačidlo napájania, 1. monitor aj počítač sa zapnú. 2. monitor zatiaľ zostane vypnutý. Ak ho chcete zapnúť, na 2. monitore musíte manuálne stlačiť tlačidlo napájania.

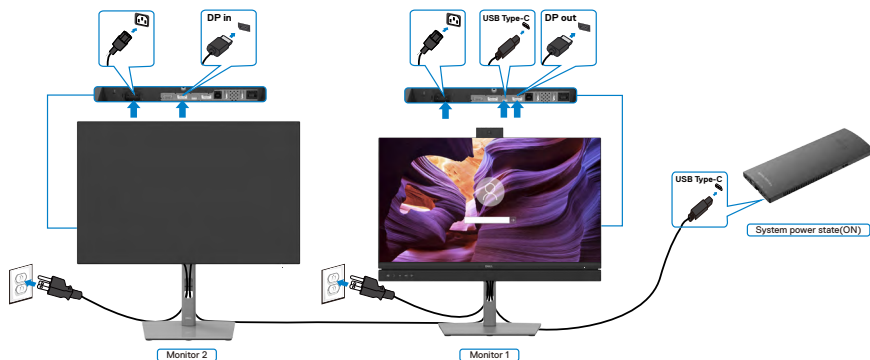

POZNÁMKA: Oba monitory musia byť monitormi Dell, ktoré podporujú funkciu DPBS.

POZNÁMKA: Neodporúča sa pripojiť viacero C2422HE/C2722DE/C3422WE vo funkcii USB-C MST v režime DPBS.

Počítač je rovnako v počiatočnom stave napájania ON(ZAP) pripojený k dvom monitorom a stav napájania počítačového systému je zosynchronizovaný s tlačidlom napájania 1. monitora. Keď na 1. monitore alebo počítači stlačíte tlačidlo napájania, 1. monitor aj počítač sa vypnú. 2. monitor bude zatiaľ v pohotovostnom režime. Ak ho chcete vypnúť, na 2. monitore musíte manuálne stlačiť tlačidlo napájania.

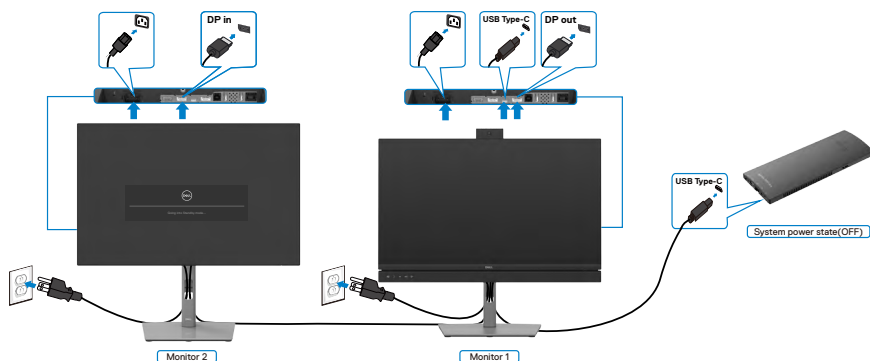

Pripojenie monitора pomocou USB-C v režime DPBS

Platforma Dell OptiPlex 7090 Ultra má dva porty USB-C, čo umožňuje zosynchronizovať stav napájania 1. a 2. monitора s počítačom.

Keď sú počítač a dva monitory v počiatočnom stave napájania ON (ZAP), stlačením tlačidla napájania na 1. alebo 2. monitore sa vypnú počítač, 1. a 2. monitor.

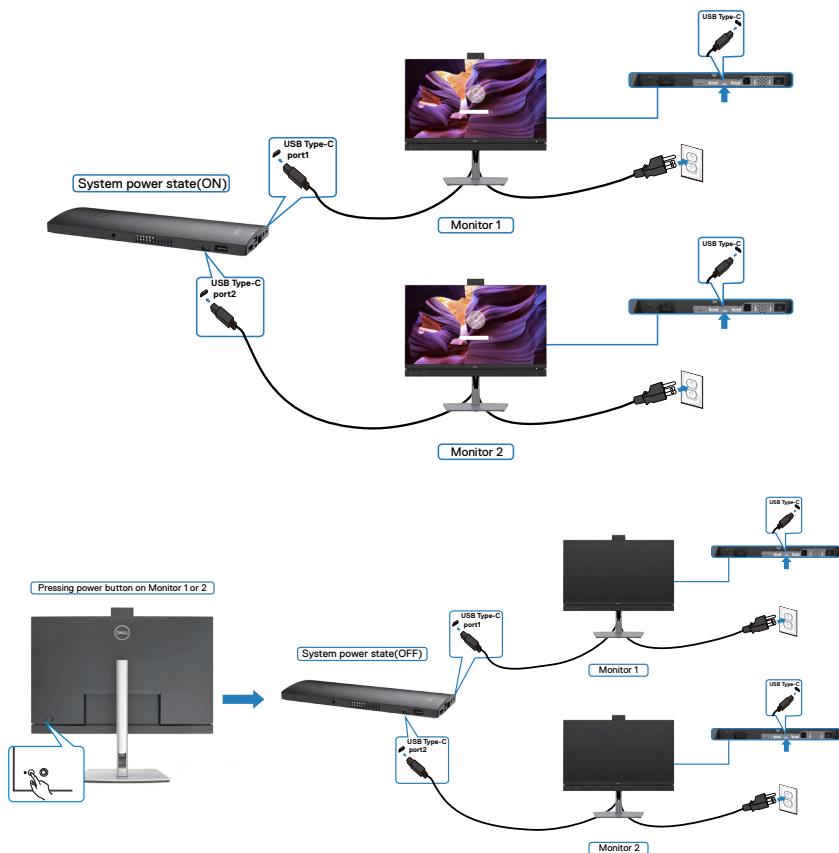

USB-C Charging (Nabíjanie cez USB-C) nastavte v režime vypnutia na On (Zap). Keď sú počítač a dva monitory v počiatočnom stave napájania OFF (VYP), stlačením tlačidla napájania na 1. alebo 2. monitore sa zapnú počítač, 1. a 2. monitor.

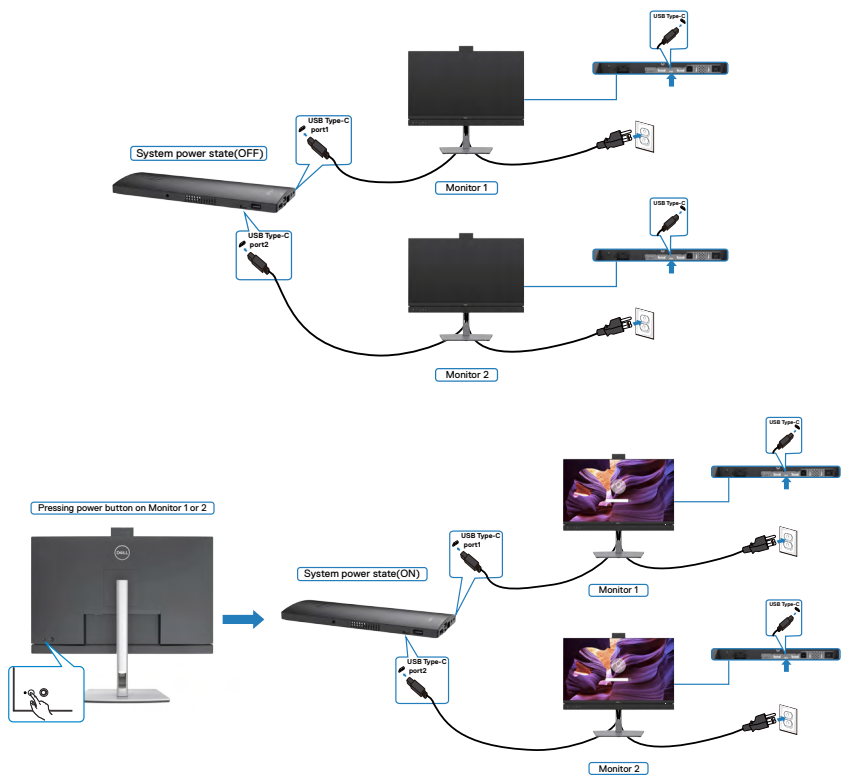

Usporiadanie káblov

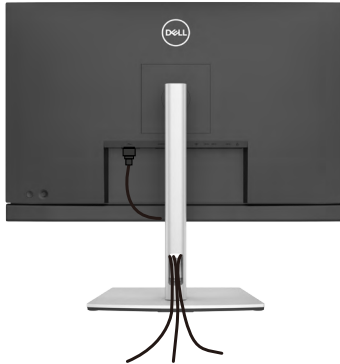

Po pripojení všetkých potrebných káblov k monitoru a k počítaču (pozrite si informácie o pripojení káblov v časti **Pripojenie monitora**) usporiadajte všetky káble podľa obrázka hore.

Zabezpečenie monitora pomocou zámku Kensington (voliteľný)

Štrbina pre bezpečnostný zámok sa nachádza v spodnej časti monitora. (Pozrite si časť **Štrbina pre bezpečnostný zámok**)

Ďalšie informácie týkajúce sa používania zámku Kensington (zakúpený samostatne) si pozrite v dokumentácii dodanej k tomuto zámku.

Monitor upevníte k stolu pomocou zámku Kensington na zabezpečenie.

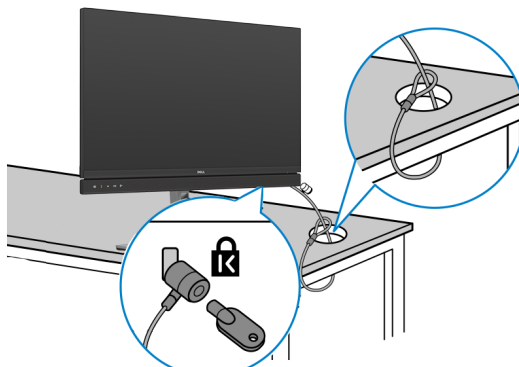

POZNÁMKA: Tento obrázok slúži iba na ilustráciu. Vzhľad zámku sa môže líšiť.



Odmontovanie stojana od monitora

 **UPOZORNENIE:** Ak chcete zabrániť poškriabaniu LCD obrazovky pri demontáži stojana, monitor umiestnite na mäkký a čistý povrch.

 **POZNÁMKA:** Nasledujúce pokyny platia len pre stojan, ktorý bol dodaný spolu s monitorom. Ak pripájate stojan, ktorý ste si zakúpili z akéhokoľvek iného zdroja, postupujte podľa návodu na zostavenie, ktorý bol priložený k tomuto stojanu.

Na demontáž stojana:

1. Monitor umiestnite na mäkkú tkaninu alebo vankúš.
2. Stlačte a podržte tlačidlo na uvoľnenie stojana.
3. Stojan zdvihnite nahor a ďalej od monitora.

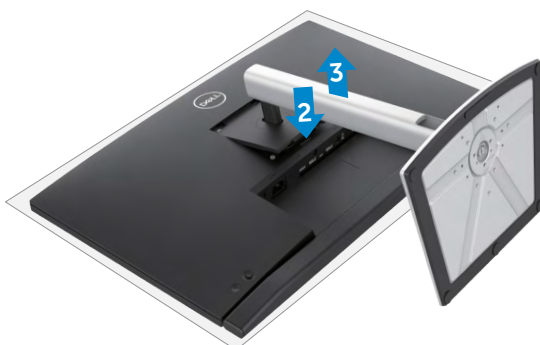

Montáž na stenu (voliteľná možnosť)

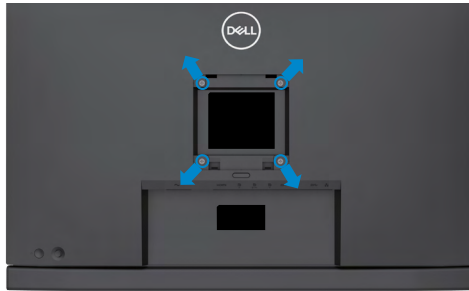

POZNÁMKA: Na pripojenie monitora na súpravu držiaka na stenu použite skrutky M4 x 11 mm.

Pozrite si pokyny dodané s držiakom na stenu, ktorý vyhovuje požiadavkám VESA.

1. Monitor umiestnite na mäkkú tkaninu alebo vankúš na stabilnom rovnom stole.
2. Odmontujte stojan.
3. Krížovým skrutkovačom Phillips odskrutkujte štyri skrutky, ktoré zaisťujú plastový kryt.
4. Na monitor namontujte montážnu konzolu zo súpravy držiaka na stenu.
5. Monitor namontujte na stenu podľa pokynov v dokumentácii dodanej k súprave držiaka na stenu.

POZNÁMKA: Na použitie len s držiakmi na montáž na stenu uvedenými v zozname UL alebo CSA, alebo GS s minimálnou nosnosťou/záťažovou kapacitou 17,32 kg (38,40 lb) (C2422HE)/22,96 kg (50,80 lb) (C2722DE)/29,20 kg (64,24 lb) (C3422WE).



Obsluha monitora

Napájanie na monitore

Stlačením tlačidla  zapnete monitor.

Ovládanie pomocou pákového ovládača

Úpravy ponuky OLS môžete vykonávať ovládaním pomocou pákového ovládača.



1. Hlavnú ponuku OSD spustíte stlačením tlačidla na pákovom ovládači.
2. Ak chcete prepínať medzi možnosťami, pákovým ovládačom pohybuje hore/dolu/ doľava/doprava.
3. Ak chcete potvrdiť nastavenia a ukončiť, znova stlačte tlačidlo na pákovom ovládači.

Pákový ovládač

Opis



- Keď je otvorená ponuka OSD, stlačením tlačidla potvrdíte výber alebo uložíte nastavenia.
- Keď je zatvorená ponuka OSD, stlačením tlačidla spustíte hlavnú ponuku OSD. Pozrite si časť **Vstup do systému ponuky**.



- Pre 2-cestné smerové navigovanie (doprava a doľava).
- Ak chcete vstúpiť do vedľajšej ponuky, páku posuňte doprava.
- Ak chcete vystúpiť z vedľajšej ponuky, páku posuňte doľava.
- Zvyšuje (doprava) alebo znižuje (doľava) hodnoty parametrov vybranej položky ponuky.







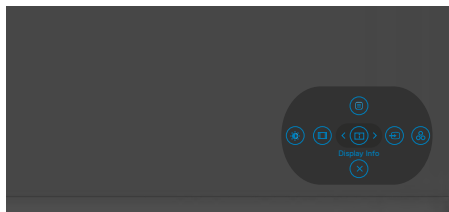

- Pre 2-cestné smerové navigovanie (hore a dole).
- Slúži na prepínanie medzi položkami ponuky.
- Zvyšuje (hore) alebo znižuje (dole) hodnoty parametrov vybranej položky ponuky.

Používanie ovládacích prvkov na zadnom paneli

Pomocou tlačidiel na zadnej strane monitora môžete upraviť nastavenia displeja.. Pri vykonávaní úprav nastavení pomocou týchto tlačidiel sa budú pri zmene každého parametra zobrazovať v OSD číselné hodnoty.



Nasledujúca tabuľka opisuje tlačidlá nazadnom paneli:

Tlačidlo na prednom paneli	Opis
1  Menu (Ponuka)	Pomocou tlačidla Menu (Ponuka) zapnete zobrazenie ponuky na obrazovke (OSD) a vyberiete ponuku OSD. Pozrite si časť Vstup do systému ponuky .
2  Display Info (Informácie o displeji)	Pomocou tohto tlačidla môžete vyberať zo zoznamu Display Info (Informácie o displeji) .
3  Input Color (Vstupný zdroj)	Toto tlačidlo používajte na voľbu položky zo zoznamu Input Color (Vstupný zdroj) .
4  Preset Modes (Predvolené režimy)	Pomocou tohto tlačidla môžete vyberať zo zoznamu predvolených režimov farieb.



Tlačidlo na prednom paneli	Opis
<p>5</p>  <p>Brightness/Contrast (Jas/Kontrast)</p>	<p>Služi na priamy vstup do posuvných ovládačov nastavovania Brightness/Contrast (Jas/Kontrast).</p>
<p>6</p>  <p>Aspect Ratio (Pomer strán)</p>	<p>Pomocou tohto tlačidla môžete vybrať zo zoznamu Aspect Ratio (Pomer strán).</p>
<p>7</p>  <p>Exit (Zavrieť)</p>	<p>Pomocou tohto tlačidla sa vrátite do hlavnej ponuky alebo zavriete hlavnú ponuku OSD.</p>

Používanie funkcie Zámok OSD

Ovládacie tlačidlá na prednom paneli môžete zamknúť, aby sa zabránilo prístupu k ponuke OSD a/alebo tlačidlu napájania.

Tlačidlo(-lá) môžete zamknúť pomocou ponuky Zamknúť.

1. Zvoľte jednu z týchto možností.

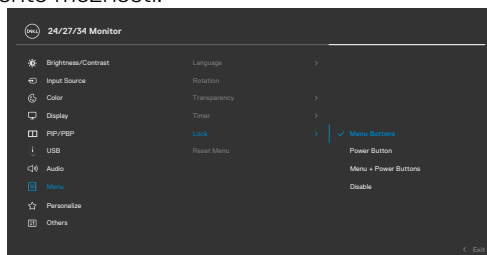

2. Zobrazí sa nasledujúca správa.

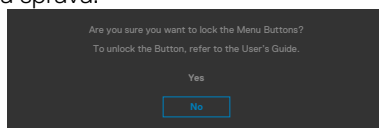



3. Ak chcete tlačidlá zamknúť, zvolte Áno. Keď sú zamknuté, stlačením ľubovoľného tlačidla sa zobrazí ikona zámku .

Tlačidlo(-lá) môžete zamknúť pomocou pákového ovládača.

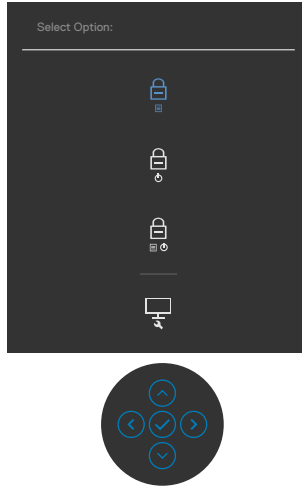
Stlačte tlačidlo so šípkou doľava na pákovom ovládači a podržte ho stlačené na štyri sekundy. Na obrazovke sa zobrazí ponuka.



Zvoľte jednu z týchto možností.

Možnosti	Popis
<p>1 </p> <p>Uzamknutie tlačidiel ponuky</p>	<p>Zvoľte túto možnosť, ak chcete zamknúť funkciu ponuky OSD.</p>
<p>2 </p> <p>Uzamknutie tlačidla napájania</p>	<p>Použite túto možnosť, ak chcete zamknúť tlačidlo napájania. Používateľ nebude môcť vypnúť monitor pomocou tlačidla napájania.</p>
<p>3 </p> <p>Uzamknutie tlačidla ponuky a napájania</p>	<p>Pomocou tejto ponuky uzamknete ponuku OSD a tlačidlo napájania, ak chcete monitor vypnúť.</p>



4







Pomocou tejto možnosti spustíte vstavanú diagnostiku; pozrite si časť **Built-in Diagnostics**.

Built-in Diagnostics

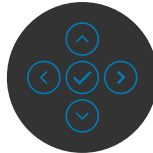
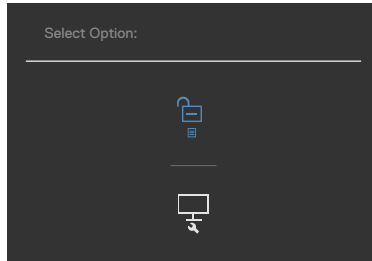
Na zamknutie tlačidla(-iel).

Stlačte tlačidlo so šípkou doľava na pákovom ovládači a podržte ho stlačené na štyri sekundy, až kým sa na obrazovke nezobrazí ponuka. Nasledujúca tabuľka uvádza možnosti na odomknutie ovládacích tlačidiel na prednom paneli.









Možnosti	Popis
1  Odomknutie tlačidiel ponuky	Pomocou tejto možnosti odomknete funkciu ponuky OSD.
2  Odomknutie tlačidla napájania	Pomocou tejto možnosti odomknete tlačidlo napájania, ak chcete monitor vypnúť.
3  Odomknutie tlačidiel ponuky a napájania	Pomocou tejto ponuky odomknete ponuku OSD a tlačidlo napájania, ak chcete monitor vypnúť.

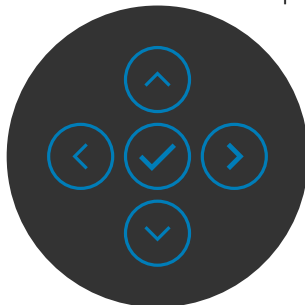

Tlačidlo -na prednom paneli

Pomocou tlačidiel na prednej strane monitora môžete upraviť nastavenia obrazu.





Tlačidlo -na prednom paneli	Popis
1  Nahor  Nadol	Pomocou tlačidla Hore (Zvýšenie) a Dole (Zníženie) upravíte položky v ponuke OSD.
2  Predchádzajúce	Ak sa chcete vrátiť do predchádzajúcej ponuky, použite tlačidlo Predchádzajúce .
 Ďalej	Pomocou tlačidla Ďalej prejdete na ďalšiu úroveň alebo zvolíte možnosť.
3  Ťuknúť	Pomocou tlačidla Ťuknúť potvrdíte svoj výber.

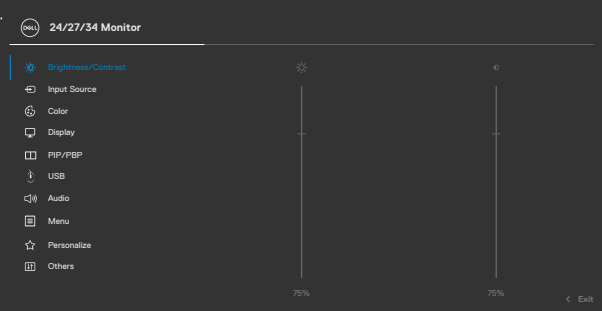

Používanie ponuky zobrazenej na obrazovke (OSD)

Vstup do systému ponuky

Ikona Ponuka a podponuky	Opis
 Brightness/Contrast (Jas/Kontrast)	Pomocou tejto ponuky môžete aktivovať úpravu pre položku Brightness/Contrast (Jas/Kontrast).
	 
Brightness (Jas)	Brightness (Jas) slúži na nastavenie svetivosti podsvietenia (minimálne 0; maximálne 100). Pohybom pákového ovládača hore zvýšite jas. Pohybom pákového ovládača dole znížite jas.
Contrast (Kontrast)	Najprv nastavte položku Brightness (Jas) a potom, len ak treba vykonať ďalšie nastavenie, upravte položku Contrast (Kontrast) . Pohybom pákového ovládača hore zvýšite kontrast a pohybom pákového ovládača dole znížite kontrast (v rozsahu 0 až 100). Pomocou funkcie Contrast (Kontrast) môžete upraviť rozdiel medzi tmavými a svetlými plochami na obrazovke monitora.





Input Source (Vstupný zdroj)

Ponuku **Input Source (Vstupný zdroj)** používajte na výber rozdielnych obrazových vstupov, ktoré sú k vášmu monitoru pripojené.

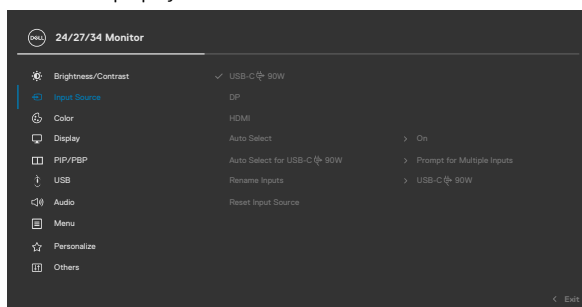

USB-C 90 W

Keď používate konektor **USB-C  90 W**, vyberte vstup **USB-C  90 W**. Stlačením tlačidla na pákovom ovládači potvrdíte svoj výber.

DP

Ak používate konektor **DP (DisplayPort)**, vyberte vstup **DP**. Stlačením tlačidla na pákovom ovládači potvrdíte svoj výber.

HDMI

Ak používate konektor HDMI, vyberte vstup **HDMI**. Stlačením tlačidla na pákovom ovládači potvrdíte svoj výber.

Auto Select (Automatický výber)

Túto funkciu zapnete vtedy, keď chcete, aby monitor automaticky hľadal dostupné vstupné zdroje. Stlačením tlačidla na pákovom ovládači potvrdíte svoj výber.

Auto Select for USB-C 90 W (Automatická voľba rozhrania USB-C 90 W)

Umožňuje nastaviť automatickú voľbu rozhrania USB typ C na nastavenie:

- **Prompt for Multiple Inputs (Výzva pre viac vstupov):** umožňuje zobraziť používateľovi správu Switch to USB typ C Video Input (Prepnite na obrazový vstup USB typ C), aby sa rozhodol, či sa má prepnúť alebo nie
- **Yes (Áno):** Monitor vždy bez opýtania prepne na obraz USB typ C, ak je pripojené rozhranie USB typ C.
- **No (Nie):** Monitor automaticky NEPREPNE na obraz USB typ C z iného dostupného vstupu.



Ikona Ponuka a podponuky	Opis
Rename Inputs (Prenovať vstupy)	Umožňuje premenovať vstupy.
Reset Input Source (Obnovenie pôvodných nastavení vstupného zdroja)	Používa sa na vynulovanie všetkých nastavení v ponuke Input Source (Vstupný zdroj) na továrenské predvolené nastavenia.
 Color (Nastavenia)	Ponuku farieb Color použite na úpravu režimu nastavenia farieb.

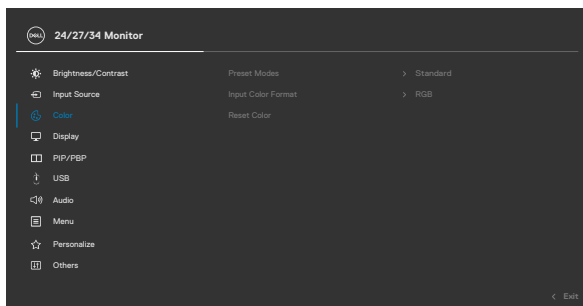

Preset Modes (Predvolený režim) Po výbere položky Preddefinované režimy môžete zo zoznamu vybrať **Štandardné, Film, Hra, Teplé, Studené** alebo **Vlastná farba**.

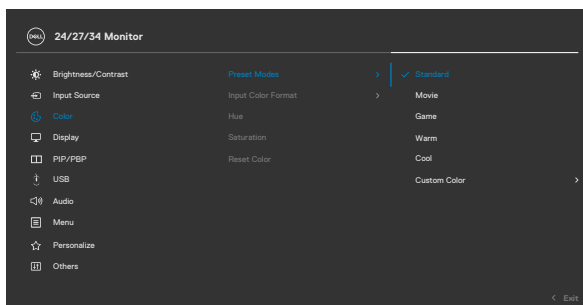

- **Standard (Štandardný):** Predvolené nastavenie farieb, V tomto monitore sa používa panel s technológiou Low Blue Light s certifikátom TUV, ktorá znižuje výstup modrého svetla a vytvára upokojujúcejší a menej dráždivý obraz pri čítaní obsahu na obrazovke.
- **Movie (Film):** Ideálne pre filmy.
- **Game (Hra):** Ideálne pre väčšinu hráčskych aplikácií.
- **Warm (Teplé):** Predstavuje farby s nižšou farebnou teplotou. Pri červenom/žltom odtieni sa obrazovka zdá byť teplejšia.
- **Cool (Studené):** Predstavuje farby s vyššou farebnou teplotou. Pri modrom odtieni sa obrazovka zdá byť viac studená.
- **Custom Color (Používateľské farby):** Pomocou tejto ponuky môžete ručne upraviť nastavenia farieb. Ak chcete upraviť hodnoty červenej, zelenej a modrej farby a vytvoriť vlastný predvolený režim farieb, na pákovom ovládači stlačte pravé a ľavé tlačidlá.

Input Color Format (Vstupný formát farieb)

Umožňuje nastaviť režim obrazového vstupu na:

- **RGB:** Vyberte túto možnosť, ak je váš monitor pripojený k počítaču (alebo prehrávaču DVD) pomocou kábla USB typ C alebo DP.
- **YPbPr:** Túto možnosť vyberte vtedy, keď DVD prehrávač podporuje len výstup YPbPr.

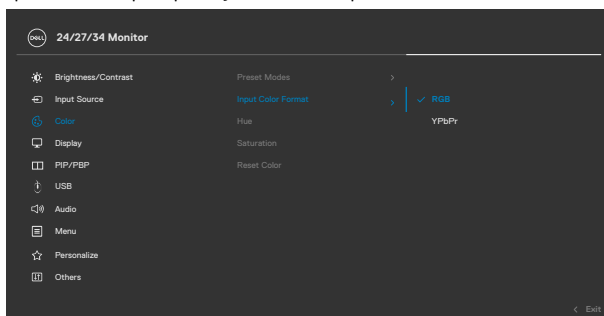

Ikona Ponuka a podponuky	Opis
Hue (Odtieň)	Ak chcete nastaviť ostrosť od 0 do 100, použite pákový ovládač. POZNÁMKA: Nastavenie odtieňa je k dispozícii len pre režim Film a Hra.
Saturation (Sýtosť farieb)	Ak chcete nastaviť sýtosť od 0 do 100, použite pákový ovládač. POZNÁMKA: Nastavenie Sýtosť farieb je k dispozícii len pre režim Film a Hra.
Reset Color (Vynulovanie nastavení farieb)	Umožňuje vynulovanie nastavení farieb monitora na pôvodné hodnoty z výroby.



Display (Zobrazenie)

Ponuku Display (Zobrazenie) použite na úpravu obrazu.

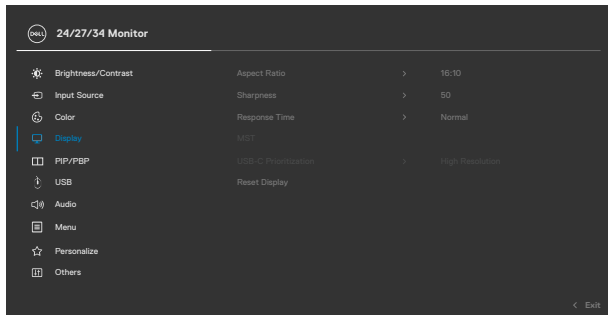

Aspect Ratio (Pomer strán)	C2422HE: Pomer strán obrazu môžete nastaviť na možnosť 16:9, 4:3, 5:4 . C2722DE: Upravte pomer strán obrazu na 16:9, Auto Resize (Automaticky zmeniť) veľkosť, 4:3, 1:1 . C3422WE: Pomer strán obrazu môžete nastaviť na možnosť 21:9, 4:3, 5:4 .
-----------------------------------	---

Sharpness (Ostrosť)	Touto funkciou možno vytvoriť ostrejší alebo mäkší obraz. Ak chcete nastaviť ostrosť od 0 do 100, použite pákový ovládač.
Response Time (Čas odozvy)	Umožňuje nastaviť čas odozvy na možnosti Normálna alebo Rýchla.



Ikona Ponuka a podponuky	Opis
MST (len C2422HE/ C2722DE)	<p>Viacnásobný prenos DP, Nastavením na Zap. sa zapne funkcia MST (výstup DP), Nastavením na Vyp. sa vypne funkcia MST.</p> <p>POZNÁMKA: Ak je pripojený DP/USB typ C upstream kábel a DP downstream kábel, monitor automaticky nastaví funkciu MST = ZAP.; táto činnosť sa vykoná po obnovení výrobných nastavení alebo resetovaní displeja.</p>
USB-C Prioritization (Stanovenie priority USB-C) (len C2722DE)	<p>Umožňuje určiť prioritu prenosu údajov s vysokým rozlíšením (High Resolution (Vysoké rozlíšenie)) alebo vysokou rýchlosťou (High Data Speed (Vysoká dátová rýchlosť)) pri použití portu USB typu C/DisplayPort.</p> <p>POZNÁMKA: Ak počítač nemá vstavanú batériu a je napájaný priamo z portu USB typu C na monitore (napríklad stolný počítač Dell OptiPlex Ultra Desktop), okamžitá zmena stanovenia priority na USB-C by prerušila napájanie počítača z monitora. Nastavte možnosť Nabíjanie cez USB-C na On During Power Off (Zapnuté počas vypnutia).</p>
Reset Display (Obnovenie pôvodných nastavení displeja)	<p>Používa sa na vynulovanie všetkých nastavení v ponuke Display (Displej) na továrenské predvolené nastavenia.</p>



Ikona Ponuka a podponuky

Opis



PIP/PBP (iba model C3422WE)

Táto funkcia vyvolá okno zobrazujúce obrázok z iného zdroja vstupu.

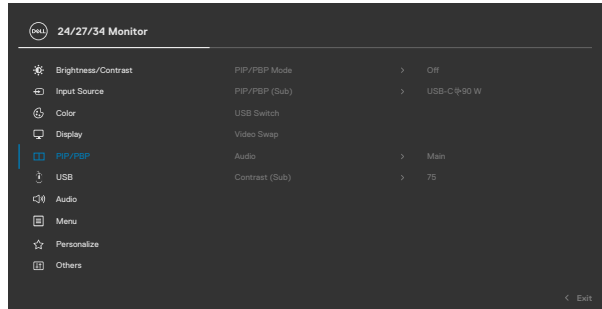

Hlavné okno	Vedľajšie okno	
	USB Type-C	DP
USB Type-C	✓	✓
DP	✓	✓

POZNÁMKA: Obrázky budú v režime PBP (Obráz vedľa obrázu) zobrazené v strede obrazovky.



Ikona Ponuka a podponuky

Opis

PIP/PBP Mode (Režim PIP/PBP)

Služi na nastavenie režimu PIP alebo PBP (Obraz vedľa obrazu).

Túto funkciu môžete vypnúť voľbou Vyp..

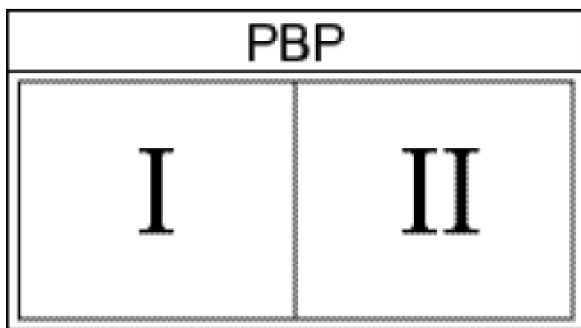
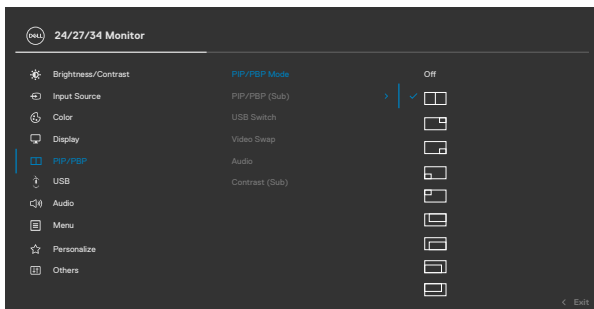

Ikona Ponuka a podponuky

Opis

PIP/PBP (Sub) (Zdroj PIP/PBP (Vedľajší))

Prepínanie medzi rôznymi obrazovými signálmi, ktoré môžu byť pripojené k vášmu monitoru pre vedľajšie okno PBP (Obraz vedľa obrazu). Ak chcete vybrať zdroj signálu vedľajšieho okna PBP (Obraz vedľa obrazu), stlačte tlačidlo ✓.

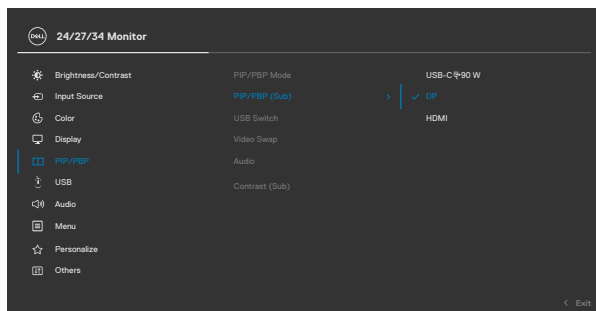

USB Switch (Prepínač USB)

Túto možnosť vyberte, ak chcete prepínať medzi vstupnými zdrojmi USB v režime PBP (Obraz vedľa obrazu). Pohybom pákového ovládača môžete v režime PBP (Obraz vedľa obrazu) prepínať medzi vstupnými zdrojmi USB.

Video Swap (Výmena obrazu)

Túto možnosť vyberte, ak chcete v režime PBP (Obraz vedľa obrazu) vymieňať obrazy medzi hlavným a vedľajším oknom. Pohybom pákového ovládača môžete vymieňať hlavné a vedľajšie okno.

Contrast sub (Kontrast (vedľajší))

Nastavenie úrovne kontrastu obrazu v režime PBP (Obraz vedľa obrazu).

Pohybom pákového ovládača zvýšte alebo znížte kontrast.





USB

Umožňuje nastaviť vstupný port USB pre vstupné signály DP tak, aby aktuálne vstupné signály mohli používať výstupný port USB v monitore (napr. klávesnica a myš), keď počítač zapojíte do jedného z týchto vstupných portov.

Ak používate iba vstupný port, pripojený vstupný porte je aktivovaný.

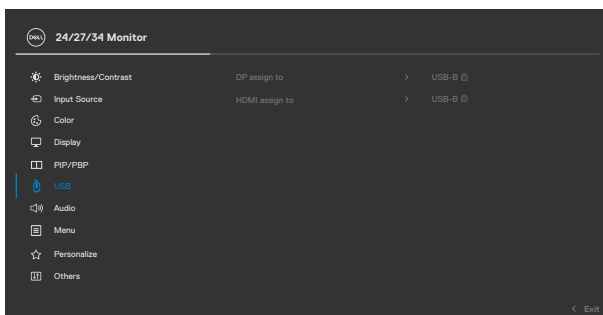

POZNÁMKA: Aby sa zabránilo poškodeniu alebo strate údajov, pred nabíjaním cez vstupné USB porty skontrolujte, či počítač, ktorý je zapojený do vstupného USB portu v monitore, NEPOUŽÍVA USB úložné zariadenie.



Ikona Ponuka a podponuky



Audio (Zvuk)

Opis

Ak chcete upraviť nastavenia zvuku, použijete ponuku **Audio Settings (Nastavenia zvuku)**.

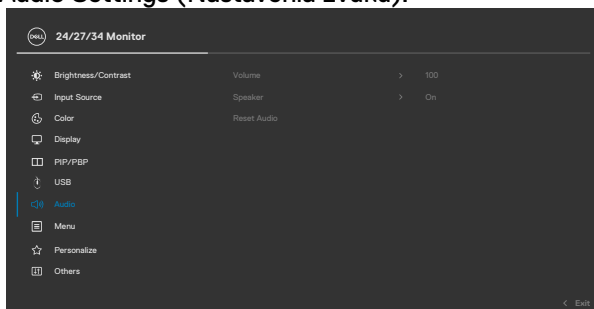

Volume (Hlasitosť)

Umožňuje zvýšiť hlasitosť reproduktora.

Ak chcete nastaviť hlasitosť od 0 do 100, použijete pákový ovládač.

Speaker (Reproduktor)

Pre funkciu reproduktora môžete vybrať On (Zap.) alebo Off (Vyp.).

Reset Audio (Obnovenie pôvodných nastavení zvuku)

Používa sa na vynulovanie všetkých nastavení v ponuke **Audio (Zvuk)** na továrenské predvolené nastavenia.

POZNÁMKA: Keď je hlasitosť zvuku zosynchronizovaná s hlasitosťou okien pomocou kábla USB a nie je nastavené na predvolené nastavenia.



Ikona Ponuka a podponuky



Menu (Ponuka)

Opis

Túto možnosť vyberte vtedy, keď chcete upraviť nastavenia ponuky OSD, ako sú jazyky ponuky OSD, čas, počas ktorého ponuka zostáva na obrazovke, a tak ďalej.

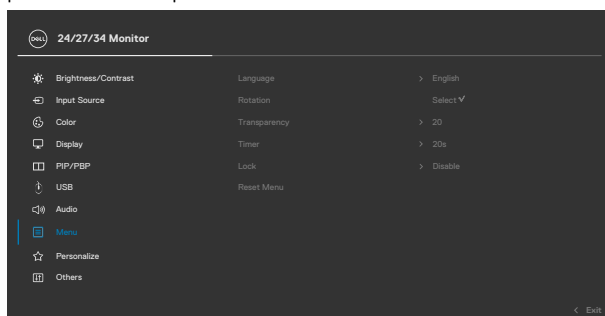

Language (Jazyk)

Umožňuje nastaviť zobrazenie ponuky OSD na jeden z ôsmich jazykov.

(angličtina, španielčina, francúzština, nemčina, brazílska portugalčina, ruština, zjednodušená čínština alebo japončina).



Ikona Ponuka a podponuky	Opis
Rotation (Otáčanie) (len C2422HE/ C2722DE)	Ponuku OSD otočí o 0/90/270 stupňov. Ponuku môžete upraviť podľa otočenia monitora.
Transparency (Priehľadnosť)	Zvoľte túto možnosť, ak chcete zmeniť ponuku Priehľadnosť pohybovaním pákového ovládača hore alebo dolu (min. 0/max. 100).
Timer (Časovač)	OSD Hold Time (Čas zobrazenia OSD): Slúži na nastavenie trvania zobrazenia OSD po stlačení tlačidla. Pohybovaním pákového ovládača môžete posuvný ovládač nastaviť v 1-sekundových prírastkoch od 5 do 60 sekúnd.
Lock (Zámok)	Ak ovládacie tlačidlá na monitore uzamknete, zabránite k nim prístup iným osobám. Zabránite aj náhodnej aktivácii v zostave viacerých monitorov vedľa seba.

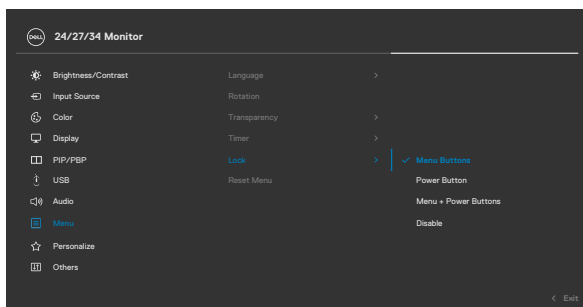

- **Tlačidlá ponuky:** Pomocou OSD na uzamknutie tlačidiel ponuky.
- **Tlačidlo napájania:** Pomocou OSD na uzamknutie tlačidla napájania.
- **Tlačidlo ponuky + napájania:** Pomocou OSD na uzamknutie všetkých tlačidiel ponuky a napájania.
- **Vypnúť:** Pákový ovládač posuňte doľava a podržte ho na dobu 4 sek.



Ikona Ponuka a podponuky

Opis

Reset Menu (Obnovenie pôvodných nastavení ponuky)

Používa sa na vynulovanie všetkých nastavení v ponuke **Reset Menu (Obnovenie pôvodných nastavení)** na továrenské predvolené nastavenia.



Personalize (Prispôbiť)

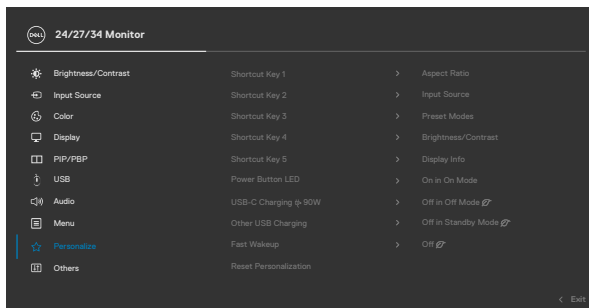

Shortcut key 1 (Klávesová skratka 1)

Shortcut key 2 (Klávesová skratka 2)

Shortcut key 3 (Klávesová skratka 3)

Ako klávesovú skratku môžete nastaviť Predvolené režimy, Jas/Kontrast, Vstupný zdroj, Pomer strán, Otočenie, Informácie o displeji.

Shortcut key 4 (Klávesová skratka 4)

Shortcut key 5 (Klávesová skratka 5)

Power Button LED (LED tlačidla napájania)

Pomocou tejto ponuky môžete nastaviť stav kontrolky napájania s cieľom šetriť energiu.

USB-C Charging 90W (Nabíjanie cez rozhranie USB-C 90 W)

Umožňuje zapnúť alebo vypnúť funkciu nabíjania **USB-C Charging 90 W (Nabíjanie cez rozhranie USB-C 90 W)** v režime vypnutého monitora.

Other USB Charging (Iné nabíjanie cez rozhranie USB)

Umožňuje zapnúť alebo vypnúť funkciu nabíjania **Other USB Charging (Iné nabíjanie cez rozhranie USB)** v pohotovostnom režime monitora.



Ikona Ponuka a podponuky	Opis
Fast Wakeup (Rýchle prebudenie) (len C3422WE)	Zrýchlenie doby obnovenia z režimu spánku.
Reset Personalization (Vynulovať prispôbenie)	Používa sa na vynulovanie všetkých nastavení v ponuke Personalize (Prispôbiť) na továrenské predvolené nastavenia.
 Others (Iné)	Vyberte túto možnosť na úpravu nastavení OSD, ako napríklad DDC/CI , LCD conditioning (Kondicionovanie LCD) atď.

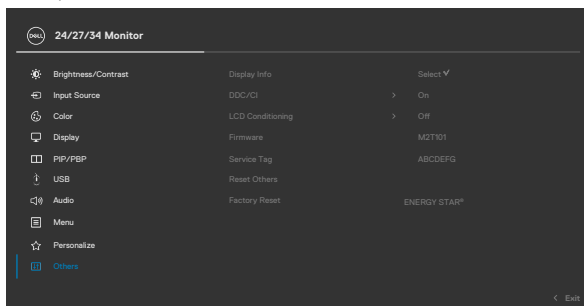

Display Info (Informácie o displeji)

Služi na zobrazenie aktuálnych nastavení monitora.



DDC/CI

Pomocou ponuky **DDC/CI** (Zobraziť dátový kanál/ Príkazové rozhranie) môžete upravovať parametre monitora (jas, vyváženie farieb a ďalšie) prostredníctvom softvéru vo vašom počítači. Túto funkciu môžete vypnúť voľbou **Off (Vyp.)**. Túto funkciu zapnite na dosiahnutie najlepšieho používania a optimálneho výkonu monitora.

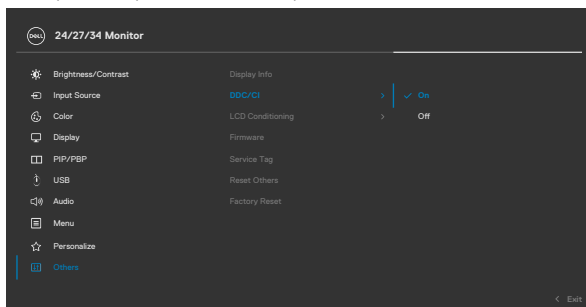

Ikona Ponuka a podponuky

Opis

LCD Conditioning (Kondicionovanie LCD)

Umožní znížiť výskyt prípadov zvyškového obrazu na monitore. V závislosti od stupňa zvyškového obrazu môže trvať určitý čas, kým sa program spustí. Túto funkciu môžete zapnúť voľbou **On (Zap.)**.

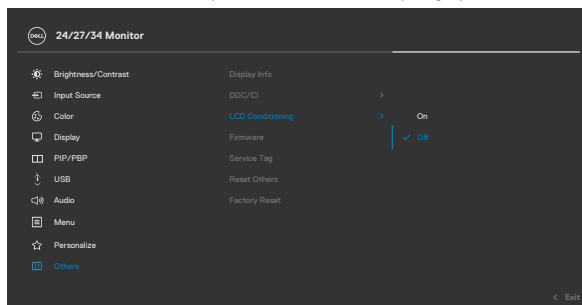

Firmware (Firmvér)

Zobrazuje verziu firmvéru vo vašom monitore.

Service Tag (Servisné označenie)

Slúži na zobrazenie servisného označenia. Servisné označenie je jedinečný alfanumerický identifikátor, ktorý spoločnosť Dell umožňuje identifikovať špecifikácie produktu a získať prístup k informáciám o záruke.

POZNÁMKA: Servisné označenie je vytlačené aj na štítku na zadnej strane obálky.

Reset Others (Obnovenie ostatných pôvodných nastavení)

Používa sa na vynulovanie všetkých nastavení v ponuke **Others (Iné)** na továrenské predvolené nastavenia.

Factory Reset (Obnovenie na továrenské predvolené nastavenia)

Slúži na obnovenie všetkých výrobných predvolených nastavení.



Výstražné správy OSD

Keď monitor nepodporuje príslušný režim rozlíšenia, môže sa zobraziť nasledovná správa:

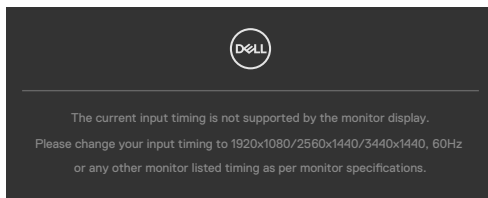

To znamená, že monitor nemôže byť zosynchronizovaný so signálom, ktorý prijíma z počítača. V časti **Technické Parametre Monitora** si pozrite adresovateľné rozsahy horizontálnej a vertikálnej frekvencie pre tento monitor. Odporúčaná režim je **1920 x 1080 (C2422HE) / 2560 x 1440 (C2722DE) / 3440 x 1440 (C3422WE)**.

Pred zablokovaním funkcie DDC/CI sa môže zobraziť nasledovná správa:

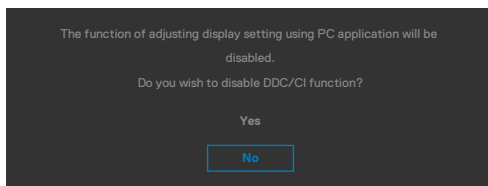

Ak monitor prejde do režimu úspory elektrickej energie, zobrazí sa nasledujúca správa:

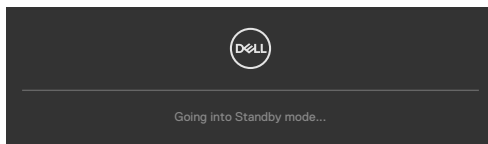

Ak chcete získať prístup do **OSD**, aktivujte počítač a prepnite monitor do prevádzkového režimu.



Ak stlačíte ktorékoľvek tlačidlo okrem tlačidla napájania, nasledovné správy sa zobrazia v závislosti od vybraného vstupu:

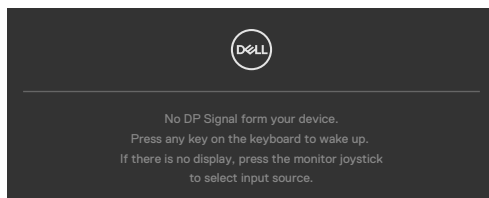

Kým bude k monitoru v rámci nasledujúcich podmienok pripojený kábel s podporou alternatívneho režimu DP, zobrazí sa správa:

- Ak bude položka Automatická voľba pre **USB-C** ➡ **90W** nastavená na možnosť Výzva pre viac vstupov.
- Ak bude k monitoru pripojený kábel USB-C.

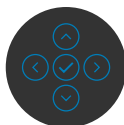
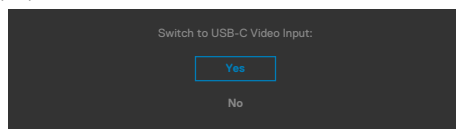

Ak vyberiete položky OSD pre Obnovenie výrobných nastavení vo funkcii Ostatné, zobrazí sa nasledujúca správa:

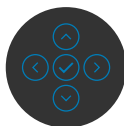
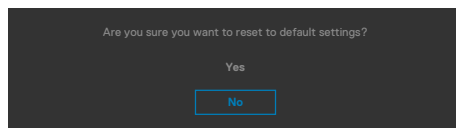

Ak vyberiete „Áno“ na obnovenie predvolených nastavení, zobrazí sa nasledujúca správa



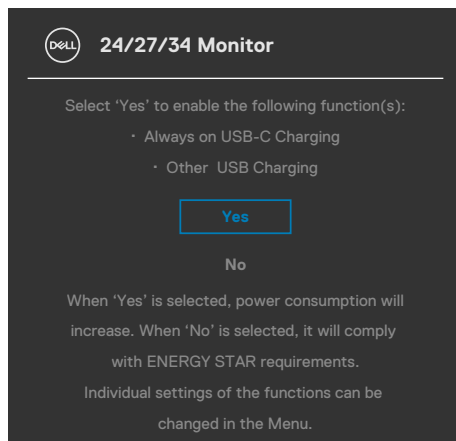

Vo funkcii Prispôbiť zvolte položky OSD **Vypnúť v pohotovostnom režime** a zobrazí sa nasledujúca správa:

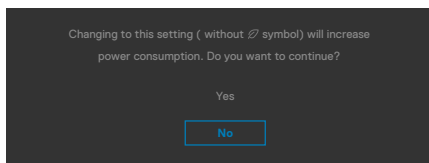

Ak je úroveň jasu nastavená na viac ako predvolená hodnota 75 %, zobrazí sa nasledujúca správa:

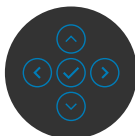
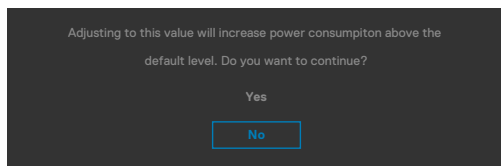

- Ak používateľ vyberie „Áno“, hlásenie o napájaní bude zobrazené len raz.
- Ak používateľ vyberie „Nie“, znova bude zobrazené výstražné hlásenie o napájaní.
- Výstražné hlásenie o napájaní sa znova zobrazí, ak používateľ použije výrobné obnovenie z ponuky OSD.



Ak vyberiete jeden zo vstupov USB typ C / DP / HDMI a nie je pripojený príslušný kábel, zobrazí sa dolu uvedené dialógové okno.

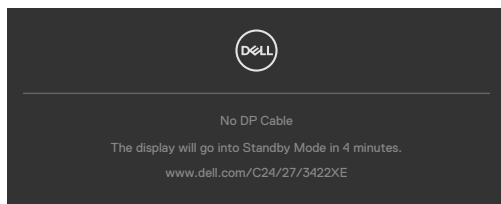

alebo

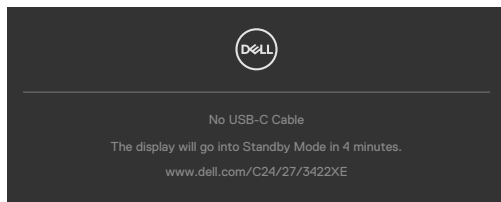

alebo

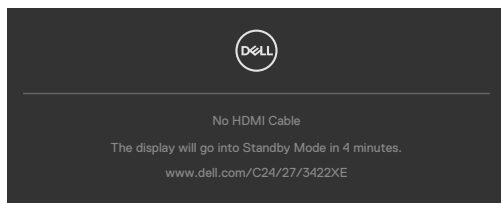

Po **vysunutí** modulu webovej kamery sa zobrazí nasledujúce hlásenie:

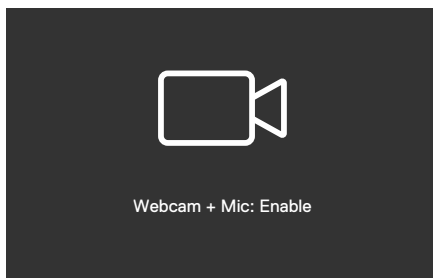

Po **zasunutí** (zatiehnutí) modulu webovej kamery sa zobrazí nasledujúce hlásenie:

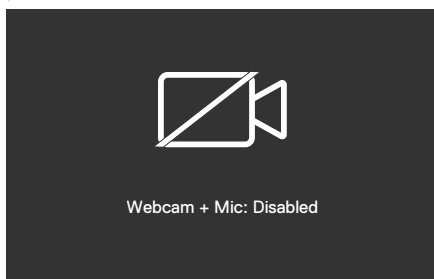

Ak bude webová kamera **zasunutá** (zatiehnutá) a stlačíte tlačidlo **Mute** (Stlmiť), zobrazí sa nasledujúce hlásenie:

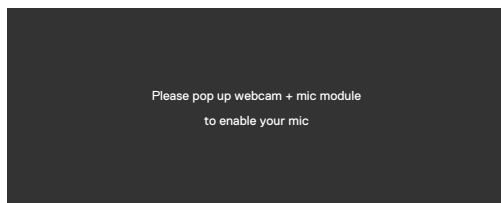

Ak nebude výstupný kábel USB pripojený a stlačíte tlačidlo **Teams/Hookswitch/Mute** (Tímy/Prepínač zavesenia/Stlmiť), zobrazí sa nasledujúce hlásenie:

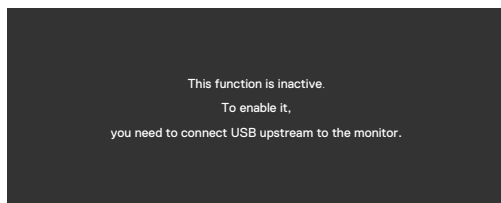

 **POZNÁMKA:** Aby tlačidlá **Teams/Hookswitch/Volume down/Volume up/Mute** (Tímy/Prepínač zavesenia/Znížiť hlasitosť/Zvýšiť hlasitosť/Stlmiť) fungovali, musíte pripojiť výstupný kábel USB (Typ A na Typ B alebo Typ C na Typ C) z počítača do monitora.

Viac informácií nájdete v časti [Riešenie problémov](#).



Nastavenie maximálneho rozlíšenia

Na nastavenie maximálneho rozlíšenia pre monitor:

V systémoch Windows 7, Windows 8 alebo Windows 8.1:

1. Len v systéme Windows 8 alebo Windows 8.1 vyberte dlaždicu Pracovná plocha a prepnite na klasickú pracovnú plochu. V systémoch Windows Vista a Windows 7 tento krok preskočte.
2. Pravým tlačidlom myši kliknite na pracovnú plochu a kliknite na **Screen Resolution (Rozlíšenie obrazovky)**.
3. Kliknite na rozbaľovací zoznam pre **Screen Resolution (Rozlíšenie obrazovky)** a zvolte **1 920 x 1 080 (C2422HE) / 2 560 x 1 440 (C2722DE) / 3 440 x 1 440 (C3422WE)**.
4. Kliknite na **OK**.

V systéme Windows 10:

1. Pravým tlačidlom myši kliknite na pracovnú plochu a kliknite na **Display Settings (Nastavenia obrazovky)**.
2. Kliknite na **Advanced display settings (Rozšírené nastavenia zobrazenia)**.
3. Kliknite na rozbaľovací zoznam **Resolution (Rozlíšenie)** a vyberte **1 920 x 1 080 (C2422HE) / 2 560 x 1 440 (C2722DE) / 3 440 x 1 440 (C3422WE)**.
4. Kliknite na **Apply (Použiť)**.

Ak sa vám možnosť **1 920 x 1 080 (C2422HE) / 2 560 x 1 440 (C2722DE) / 3 440 x 1 440 (C3422WE)** nezobrazuje, zrejme budete musieť aktualizovať svoj grafický ovládač. V závislosti od vášho počítača vykonajte niektorý z týchto postupov:

Ak máte stolný počítač Dell alebo prenosný počítač:

- Prejdite na stránku <https://www.dell.com/support>, zadajte servisné označenie a stiahnite si najnovší ovládač pre svoju grafickú kartu.

Ak používate iný počítač a nie od spoločnosti Dell (prenosný alebo stolný počítač):

- Prejdite na internetovú stránku podpory výrobcu počítača a stiahnite si najnovšie grafické ovládače.
- Prejdite na internetovú stránku výrobcu grafickej karty a stiahnite si najnovšie grafické ovládače.



Nastavenie spínača KVM USB

Spínač KVM USB nastavte ako klávesovú skratku pre monitor:

1. Hlavnú ponuku OSD spustíte stlačením tlačidla na pákovom ovládači.
2. Pohybom pákového ovládača vyberte **Personalize (Prispôbiť)**.

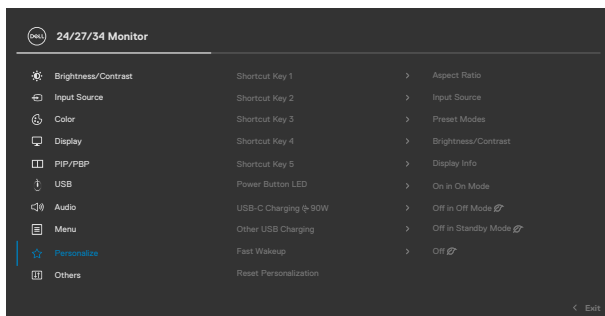

3. Pohybom pákového ovládača doprava aktivujetezvýraznenú možnosť.
4. Pohybom pákového ovládača doprava aktivujete možnosť **Shortcut Key 1 (Klávesová skratka 1)**.
5. Pohybom pákového ovládača hore alebo dolu vyberte **USB Switch (USB spínač)**.

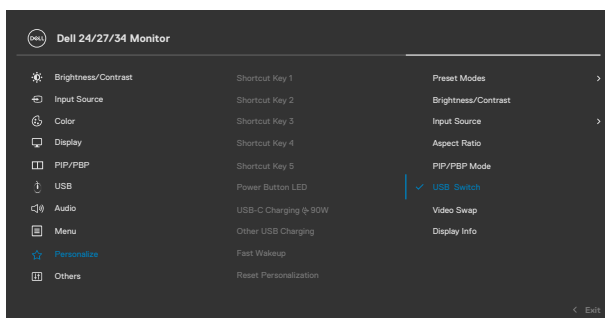

6. Stlačením tlačidla na pákovom ovládači potvrdíte svoj výber.

POZNÁMKA: Funkcia KVM USB Switch funguje v režime PBP (Obraz vedľa obrazu) (iba model C3422WE).



Na dolných obrázkoch sú v príslušných farebných rámečkoch uvedené rôzne scenáre pripojenia a nastavenia ich ponuky výberu USB.

1. Keď je pripojené **HDMI + USB-B** k 1. počítaču a **DP + USB A to C** k 2. počítaču:

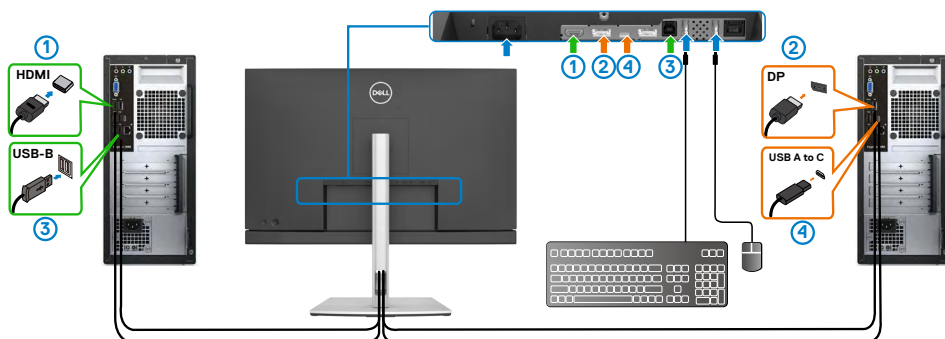

POZNÁMKA: Pripojenie USB Type-C v súčasnosti podporuje iba prenos údajov.

Skontrolujte, či výber USB pre **HDMI** je nastavený na **USB-B** a či **DP** je nastavený na **USB-C** ➡ **90 W**.

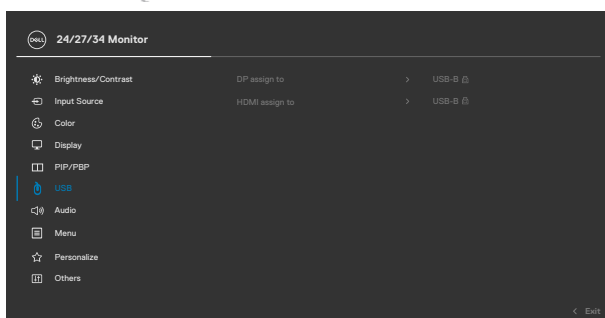

2. Keď je pripojené **HDMI + USB-B** k 1. počítaču a **USB Type-C** k 2:

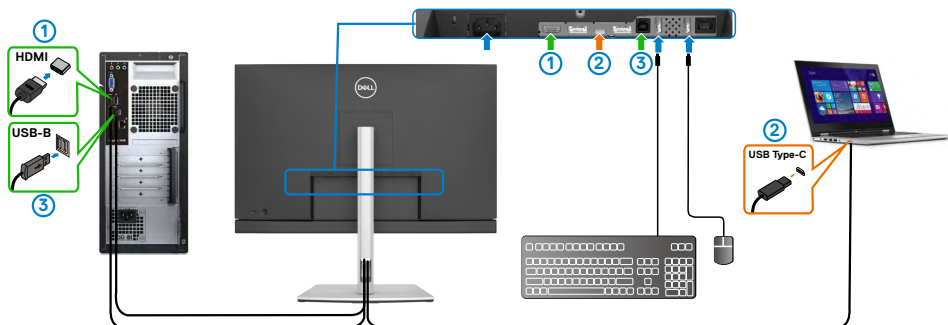

POZNÁMKA: Pripojenie USB Type-C v súčasnosti podporuje prenos obrazu a údajov.

Skontrolujte, či je **výber USB** pre HDMI nastavený na **USB-B**.

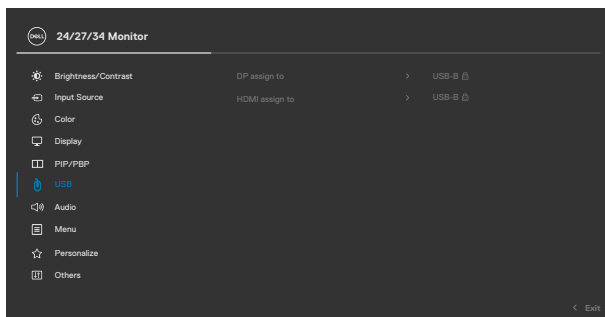

POZNÁMKA: Vzhľadom na to, že port USB Type-C podporuje alternatívny režim DisplayPort, výber USB nemusí byť nastavený pre USB Type-C.

POZNÁMKA: Pri pripájaní k iným zdrojom obrazového vstupu, ktoré nie sú zobrazené vyššie, musíte na spárovanie portov použiť rovnaké nastavenia pre výber USB.



Nastavenie Auto KVM

Auto KVM pre monitor môžete nastaviť podľa nižšie uvedených pokynov:

1. Skontrolujte, či je **PIP/PBP Mode (Režim PIP/PBP) Off (Vyp.)**.

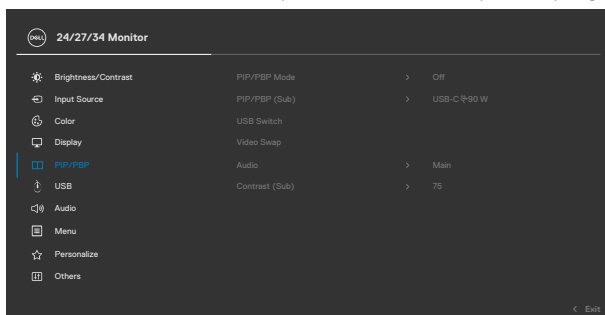

POZNÁMKA: Táto funkcia PIP/PBP (Obraz v obraze/Obraz vedľa obrazu) je k dispozícii iba pre model C3422WE.

2. Skontrolujte, či je **Auto Select (Automatický výber) On (Zap.)** a či je **Auto Select for USB-C (Automatický výber pre USB-C) Áno**.

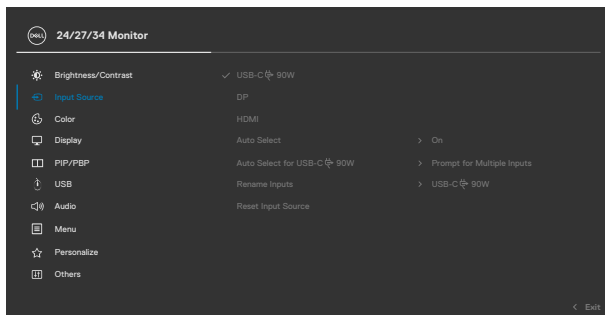

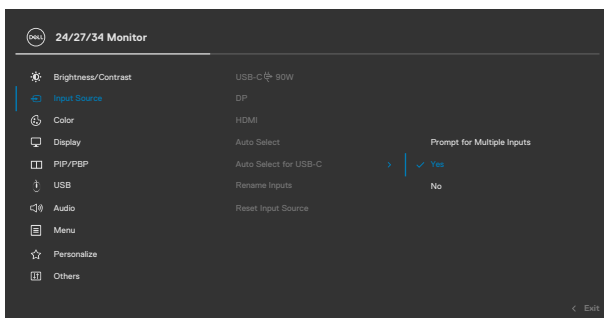

3. Skontrolujte, či sú podľa toho spárované porty USB a vstupy obrazu.

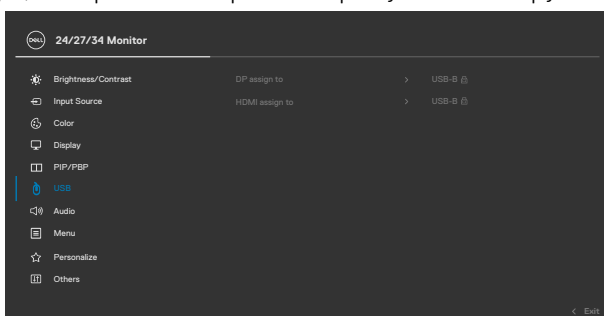

POZNÁMKA: Pre pripojenie USB Type-C nie je potrebné vykonať ďalšie nastavenie.



Nastavenie aplikácie Windows Hello

V operačnom systéme Windows® 10:

Kliknite na ponuku Windows start (Štart) a potom na možnosť **Settings (Nastavenia)**.

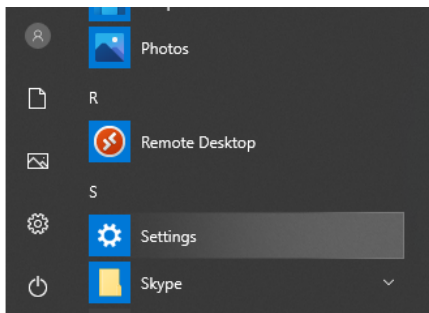

Kliknite na položku **Accounts (Účty)**.

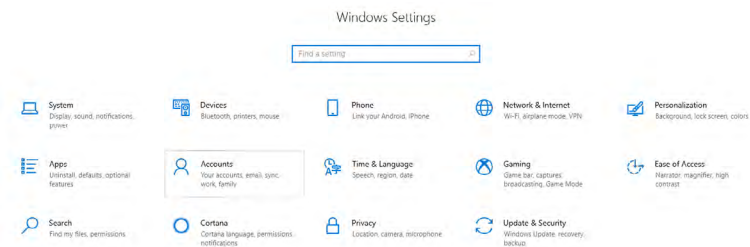

Kliknite na položku **Sign-in options (Možnosti prihlásenia)**. Pred prihlásením sa do aplikácie Windows Hello musíte nastaviť PIN kód.

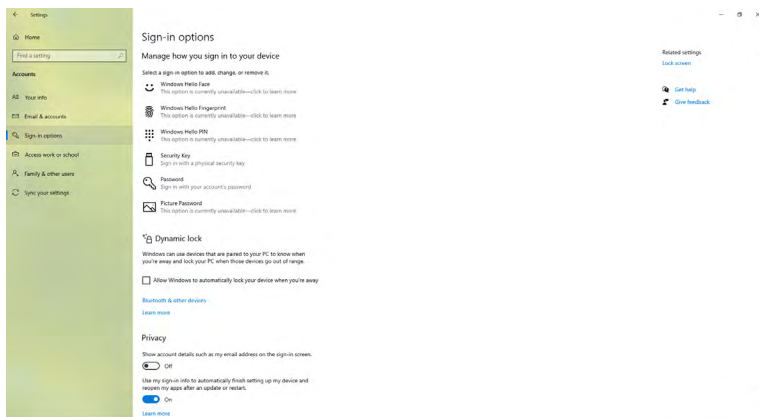

Kliknutím na možnosť **Add (Pridať)** v okne **PIN (PIN kód)** získate prístup do možnosti **Set up a PIN (Nastaviť PIN kód)**. Zadáajte nový PIN kód, potvrdte tento PIN kód a potom kliknite na tlačidlo **OK**.

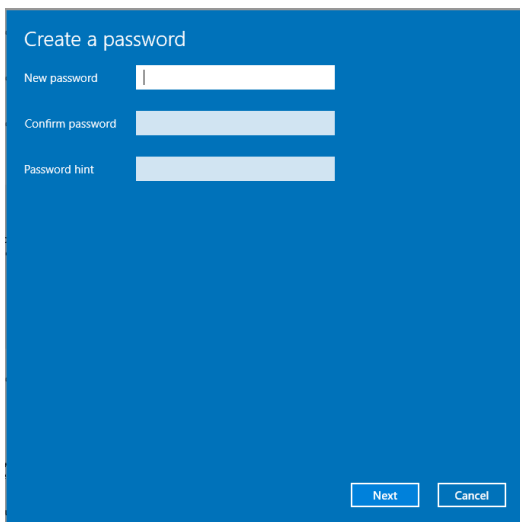

Po vykonaní týchto krokov sa odblokuje nastavenie aplikácie Windows Hello. Kliknutím na možnosť **Set up (Nastaviť)** v aplikácii **Windows Hello** získate prístup do položky **Windows Hello setup (Nastavenie Windows Hello)**.

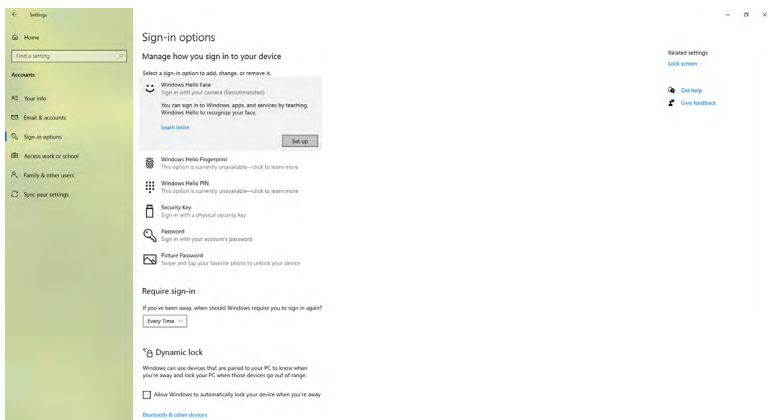

Keď je zobrazené nasledovné hlásenie, kliknite na položku **Get started (Začíname)**.

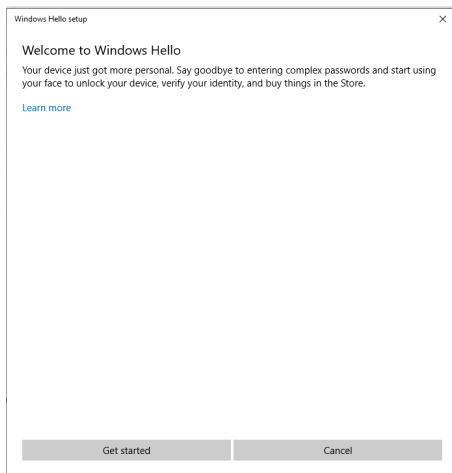

Pozerajte sa priamo do obrazovky a zaujmite takú polohu, aby ste tvár mali v strede rámčeka, ktorý sa zobrazí na obrazovke.. Webová kamera potom zaregistruje vašu tvár.

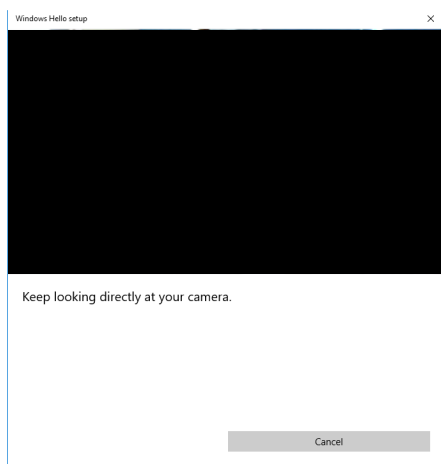

Keď je zobrazené nasledovné hlásenie, kliknutím na možnosť **Close (Zatvoriť)** ukončíte **Windows Hello setup (Nastavenie Windows Hello)**.

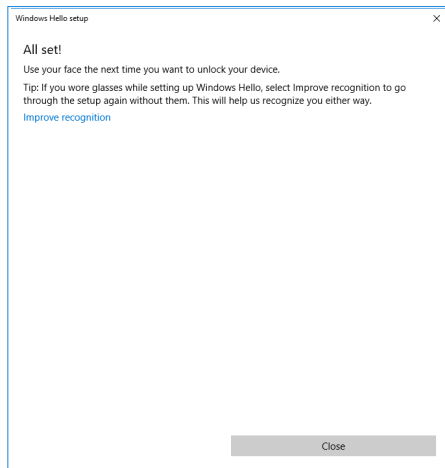

Po skončení nastavovania máte ďalšiu možnosť na zlepšenie rozpoznávanie. Ak je to potrebné, kliknite na možnosť **Improve recognition (Zlepšiť rozpoznávanie)**.



Nastavenie webovej kamery monitora ako predvolené nastavenie

Ak prenosný počítač so vstavanou webovou kamerou používate na pripojenie k tomuto monitoru, v rozhraní správcu zariadení môžete vyhľadať prenosný počítač so vstavanou webovou kamerou a webovú kameru monitora. Zvyčajne sú v stave zapnutia a predvolené nastavenie používa prenosný počítač so vstavanou webovou kamerou.

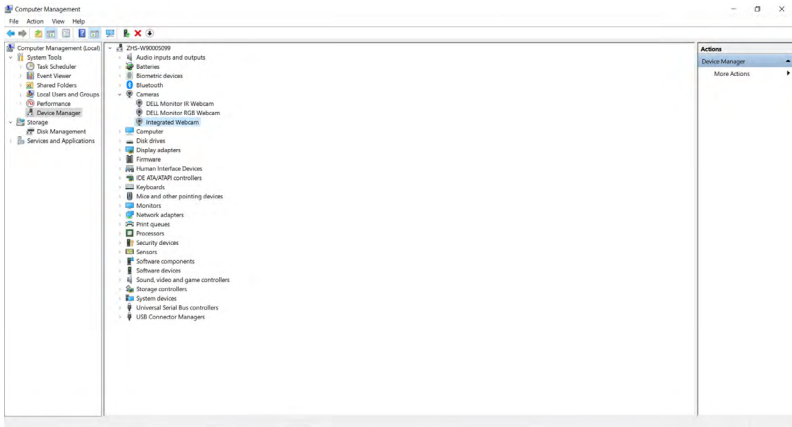

Ak chcete webovú kameru monitora nastaviť ako predvolené nastavenie, musíte vypnúť prenosný počítač so vstavanou webovou kamerou. Ak chcete identifikovať prenosný počítač so vstavanou webovou kamerou a vypnúť ho, postupujte podľa nižšie uvedených pokynov:

Pravým tlačidlom kliknite na položku **Dell Monitor IR Webcam (Infračervená webová kamera Dell monitora)** a potom kliknutím na položku **Properties (Vlastnosti)** otvorte položku **Dell Monitor IR Webcam Properties (Vlastnosti infračervenej webovej kamery Dell monitora)**.

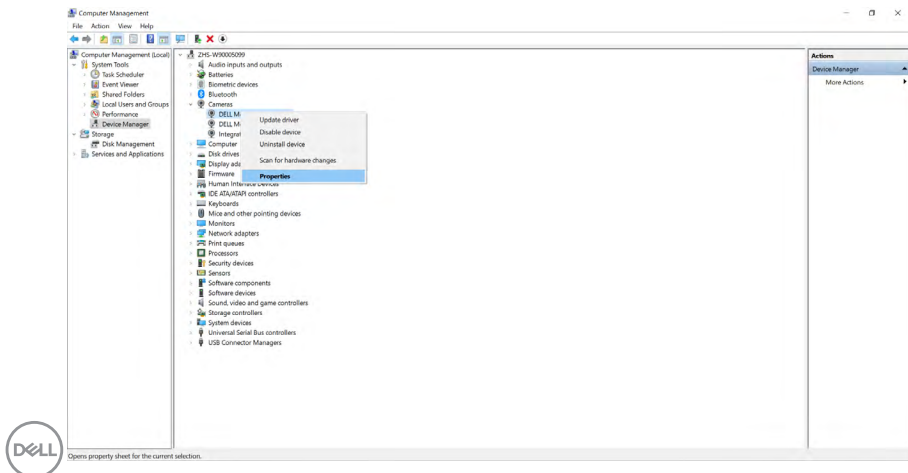

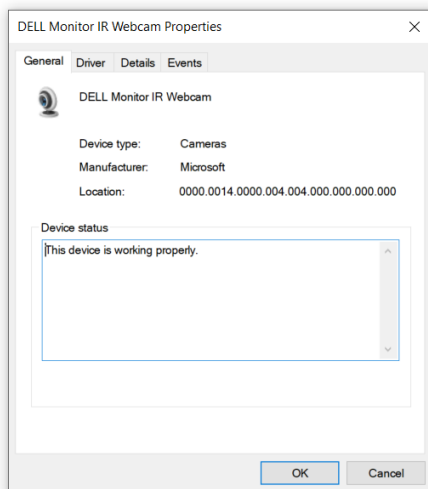

Kliknite na položky **Details > Property (Podrobnosti > Vlastnosti)** a vyberte **Hardware Ids (Identifikácia hardvéru)**.

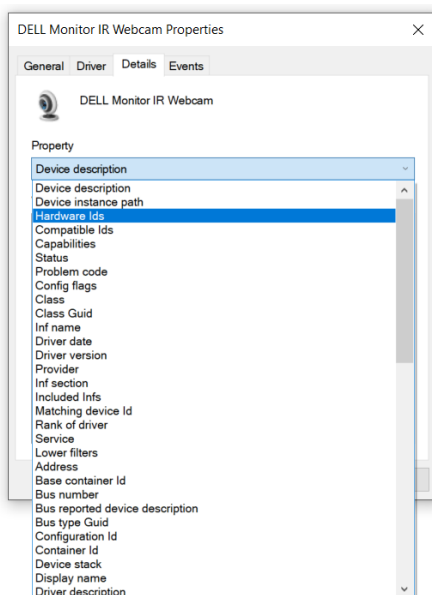

V poli **Value (Hodnota)** bude zobrazená podrobná identifikácia hardvéru tejto infračervenej webovej kamery Dell monitora. Identifikácia hardvéru prenosného počítača so vstavanou webovou kamerou a webovej kamery monitora je odlišná. Nižšie bude uvedená nasledovná identifikácia hardvéru webovej kamery monitora pre modely C2422HE/C2722DE/C3422WE:

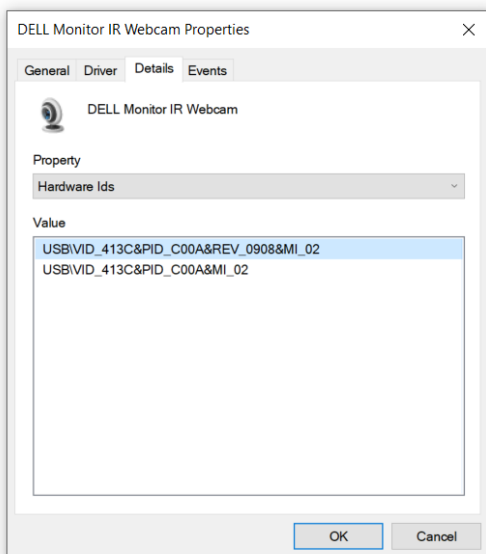

Pravým tlačidlom kliknite na **PC/Notebook (Kamera počítača/prenosného počítača)** webcam s odlišnou identifikáciou hardvéru a potom kliknite na možnosť **Disable (Vypnúť)**.

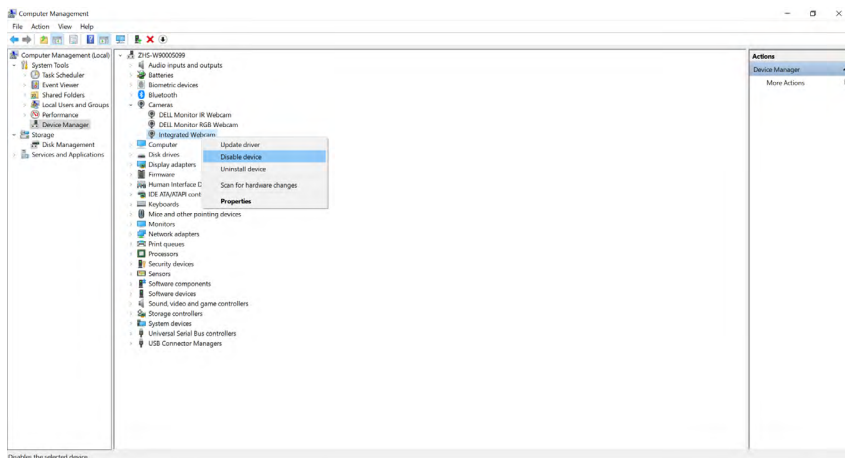

Zobrazí sa nasledujúce hlásenie:

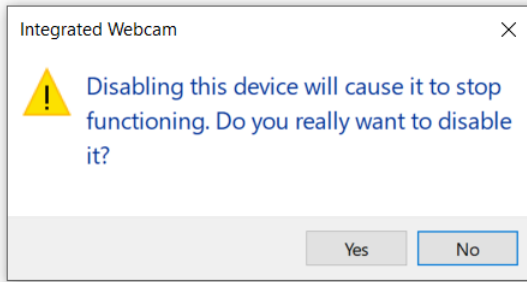

Kliknite na možnosť Yes (Áno). Webová kamera v prenosnom počítači je teraz vypnutá a webová kamera na monitore sa bude používať ako predvolené nastavenie. Reštartujte prenosný počítač.

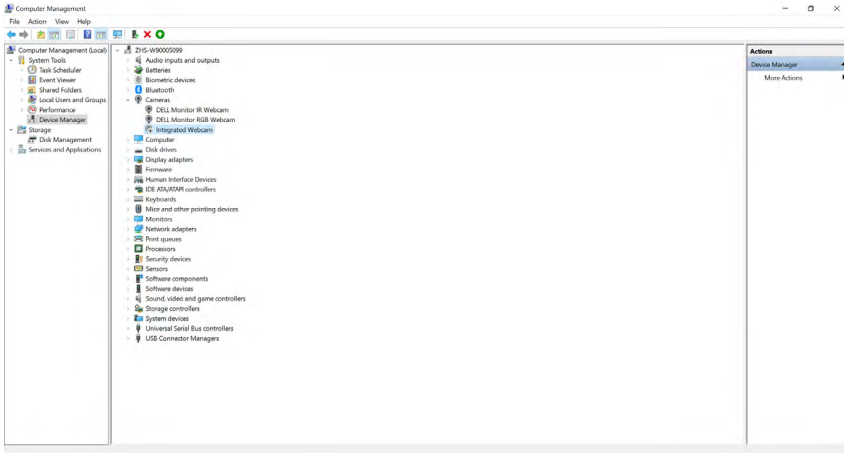

Nastavenie reproduktora monitora ako predvolené nastavenie

Keď je počítač pripojený k viacerým reproduktorom alebo ak chcete reproduktor monitora nastaviť ako predvolené nastavenie, postupujte podľa nižšie uvedených pokynov:

Pravým tlačidlom kliknite na oznamovaciu oblasť na paneli úloh Windows.

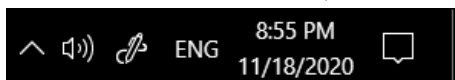

Kliknutím na položku **Playback devices (Prehrávacie zariadenia)** získate prístup do rozhrania nastavenia **Sound (Zvuk)**.

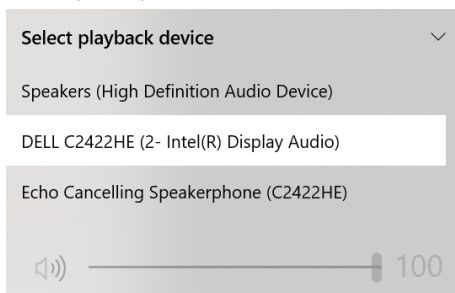

Ak je do počítača zapojený iba kábel HDMI alebo DP vedúci z monitora, v rozhraní nastavenia položky **Sound (Zvuk)** bude zobrazený iba jeden reproduktor s názvom **DELL C2422HE/C2722DE/C3422WE**.

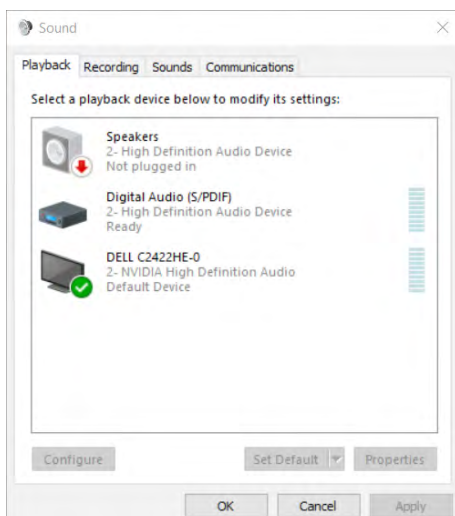

Kliknite na **DELL C2422HE/C2722DE/C3422WE**, potom na položku **Set Default (Nastaviť ako predvolené nastavenie)** a reproduktor monitora sa bude používať ako predvolené nastavenie.

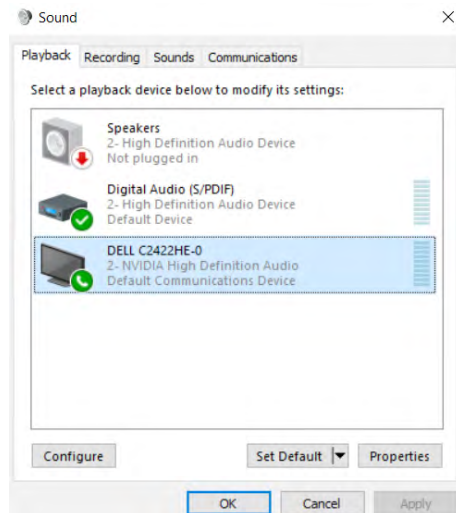

Kliknutím **OK** na tlačidlo ukončíte nastavenie položky **Sound (Zvuk)**.

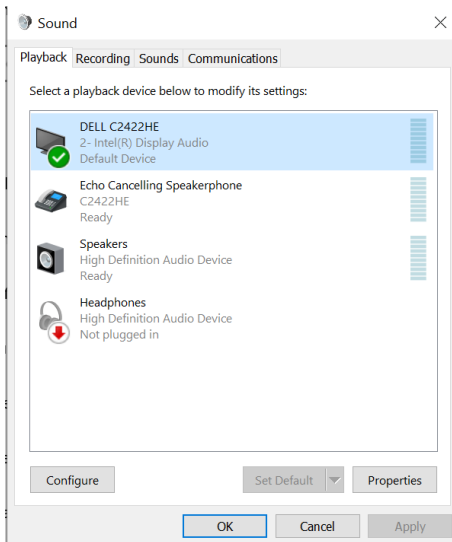

Ak sú kábel USB a kábel HDMI alebo DP pripojené z monitora do počítača, v rozhraní nastavenia položky Sound (Zvuk) sa z monitora zobrazia dve zvukové cesty s názvom **DELL C2422HE/C2722DE/C3422WE** a **Echo Cancelling Speakerphone (Hlasitý odposluch s potlačením ozveny) (C2422HE/C2722DE/C3422WE)**. Monitor C2422HE/C2722DE/C3422WE zobrazí možnosti pre dve zvukové cesty podporované monitorom.

- Zvuková cesta **Echo Cancelling Speakerphone (Hlasitý odposluch s potlačením ozveny) (C2422HE/C2722DE/C3422WE)** je kanál, ktorým prechádza zvukový signál cez USB. A to buď pomocou kábla USB-C do USB-C, alebo kábla USB-A do USB-B. Pretože cesta signálu mikrofónu vedie z monitora späť do počítača cez USB, je tento výber potrebný pre konferenčné aplikácie VoIP/UC. V tomto výbere bude fungovať nahrávanie a prehrávanie zvuku.
- Zvuková cesta **DELL C2422HE/C2722DE/C3422WE** je kanál, ktorým prechádza zvukový signál cez alternatívny režim HDMI/DP/DP. V tomto výbere nebude existovať podpora mikrofónu. Tento výber je vhodný len na prehrávanie zvuku.

Výkon prehrávania zvuku bude rovnaký pre oba výbery zvukovej cesty. Pri normálnom prehrávaní z USB-C so USB-C/USB-A do USB-B a/alebo pre konferenčné aplikácie UC sa odporúča predvolene zvoliť zvukovú cestu **Echo Cancelling Speakerphone (Hlasitý odposluch s potlačením ozveny) (C2422HE/C2722DE/C3422WE)**.

 **POZNÁMKA:** Ak vyberiete zvukovú cestu DELL C2422HE/C2722DE/C3422WE, uistite sa, že hlasitosť zariadenia **Echo Cancelling Speakerphone (Hlasitého odposluchu s potlačením ozveny) (C2422HE/C2722DE/C3422WE)** je nastavená na strednú alebo vysokú. Inak môže maximálna hlasitosť DELL C2422HE/C2722DE/C3422WE znieť slabo, pretože je obmedzená hlasitosťou zariadenia **Echo Cancelling Speakerphone (Hlasitého odposluchu s potlačením ozveny) (C2422HE/C2722DE/C3422WE)**. Napríklad, keď bude hlasitosť zariadenia **Echo Cancelling Speakerphone (Hlasitého odposluchu s potlačením ozveny) (C2422HE/C2722DE/C3422WE)** 50% a hlasitosť **DELL C2422HE/C2722DE/C3422WE** bude nastavená na 100%, druhé zariadenie bude mať rovnakú úroveň zvuku ako to predchádzajúce.



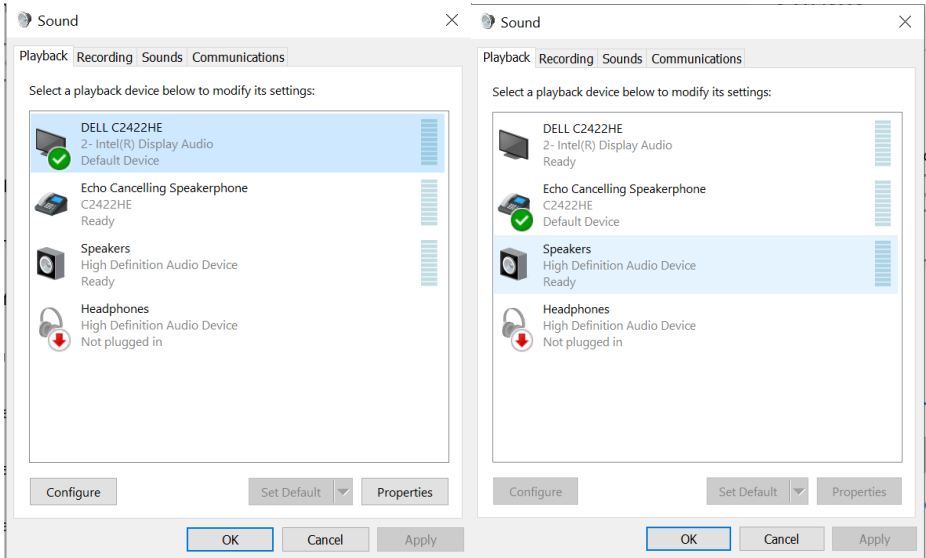

Riešenie problémov

⚠ VÝSTRAHA: Skôr, než začnete vykonávať akékoľvek činnosti podľa tohto odseku, prečítajte si časť **Bezpečnostné Pokyny**.

Samokontrola

Tento monitor je vybavený funkciou Samokontrola, ktorá umožňuje zistiť, či monitor správne funguje. Ak sú monitor aj počítač správne zapojené, ale obrazovka zostane tmavá, samokontrolu monitora spustíte podľa nasledujúcich krokov:

1. Vypnite počítač aj monitor.
2. Zo zadnej strany počítača odpojte kábel na vedenie obrazového signálu. Na zabezpečenie riadnej činnosti samokontroly sa musia zo zadnej strany počítača odpojiť všetky digitálne aj analógové káble.
3. Zapnite monitor.

Ak monitor nemôže snímať obrazový signál, hoci funguje správne, na obrazovke by sa malo zobraziť pohyblivé dialógové okno (na čiernom pozadí). V režime samokontroly svieti biely indikátor napájania LED. Jedno z dialógových okien sa bude stále posúvať na obrazovke aj v závislosti od vybraného vstupu.

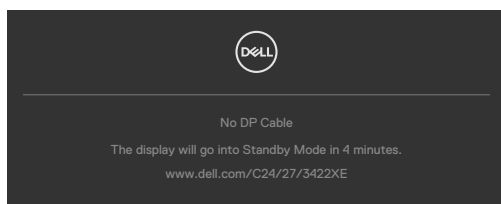

alebo

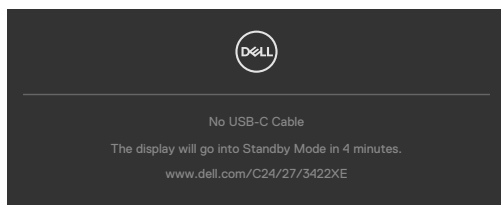

4. Toto dialógové okno sa tiež zobrazí v normálnej prevádzke systému, ak sa odpojí kábel na vedenie obrazového signálu alebo je poškodený.
5. Monitor vypnite a znovu zapojte kábel na vedenie obrazového signálu; potom zapnite aj počítač aj monitor.

Ak po vykonaní predchádzajúceho postupu obrazovka monitora zostane prázdna, skontrolujte video ovládač a počítačový systém, pretože váš monitor funguje správne.



Vstavaná diagnostika

Tento monitor má vstavaný diagnostický nástroj, ktorý vám pomôže určiť, či vyskytnutá abnormalita obrazovky predstavuje vnútorný problém monitora alebo počítača a grafickej karty.



Spustenie vstavanej diagnostiky:

1. Uistite sa, že obrazovka je čistá (na povrchu obrazovky nesmie byť prach).
2. Stlačte tlačidlo 5 a podržte ho stlačené na 4 sekúnd, kým na obrazovke nezobrazí ponuka.
3. Pomocou pákového ovládača zvýraznite možnosť Diagnostika  a diagnostiku spustíte stlačením tlačidla na pákovom ovládači. Zobrazí sa sivá obrazovka.
4. Sledujte, či sa na obrazovke nenachádzajú žiadne kazy alebo anomálie.
5. Znova stláčajte tlačidlo na pákovom ovládači, kým sa nezobrazí červená obrazovka.
6. Sledujte, či sa na obrazovke nenachádzajú žiadne kazy alebo anomálie.
7. Kroky č. 5 a 6 opakujte, až kým obrazovka nebude zobrazovať zelenú, modrú a bielu farbu. Venujte pozornosť akýmkoľvek anomáliám a kazom.

Tento test je skončený, keď je zobrazená obrazovka s textom. Na ukončenie znova stlačte tlačidlo na pákovom ovládači.

Pokiaľ sa vstavaným diagnostickým nástrojom nezistia žiadne abnormality na obrazovke, monitor funguje správne. Skontrolujte grafickú kartu a počítač.



Bežné problémy

V nasledovnej tabuľke sa uvádzajú všeobecné informácie o bežných problémoch monitora, ktoré sa môžu vyskytnúť, ako aj možné riešenia:

Bežné symptómy	Ako sa prejavujú	Možné riešenia
Žiadny obraz/ LED indikátor napájania nesvieti	Žiadny obraz	<ul style="list-style-type: none">• Uistite sa, že kábel na vedenie obrazového signálu je k monitoru a počítaču správne zapojený a zaistený.• Skontrolujte, či elektrická zásuvka správne funguje tak, že do nej zapojíte iné elektrické zariadenie.• Uistite sa, že tlačidlo napájania je úplne stlačené.• Uistite sa, že v ponuke Input source (Vstupný zdroj) je zvolený správny vstupný zdroj.
Žiadny obraz/ LED indikátor napájania svieti	Žiadny obraz alebo jas	<ul style="list-style-type: none">• V ponuke OSD nastavte ovládacie prvky jasu a kontrastu na vyššie hodnoty.• Zapnite funkciu Samokontrola monitora.• Skontrolujte, či kolíky v konektore kábla na vedenie obrazového signálu nie sú zohnuté alebo poškodené.• Spustite vstavanú diagnostiku.• Uistite sa, že v ponuke Input source (Vstupný zdroj) je zvolený správny vstupný zdroj.
Chýbajúce pixle	Na LCD obrazovke sú škvرنy	<ul style="list-style-type: none">• Vypnite a zapnite napájanie.• Trvalo vypnutý pixel je normálna chyba, ktorá sa môže vyskytovať v technológii LCD.• Viac informácií o politike kvality a pixlov spoločnosti Dell nájdete na internetovej stránke technickej podpory Dell na lokalite: https://www.dell.com/pixelguidelines.
Prilepené pixle	Na LCD obrazovke sú jasné škvرنy	<ul style="list-style-type: none">• Vypnite a zapnite napájanie.• Trvalo vypnutý pixel je normálna chyba, ktorá sa môže vyskytovať v technológii LCD.• Viac informácií o politike kvality a pixlov spoločnosti Dell nájdete na internetovej stránke technickej podpory Dell na lokalite: https://www.dell.com/pixelguidelines.
Problémy s nastavením jasu	Obraz je príliš matný alebo príliš jasný	<ul style="list-style-type: none">• V monitore obnovte výrobné nastavenia.• V ponuke OSD upravte jas a kontrast.



Bežné symptómy	Ako sa prejavujú	Možné riešenia
Problémy súvisiace s bezpečnosťou	Viditeľné znaky dymu alebo iskier	<ul style="list-style-type: none"> · Nevykonávajte žiadne opatrenia na odstraňovanie porúch. · Okamžite sa obráťte na obchodné zastúpenie spoločnosti Dell.
Občasné problémy	Monitor občas zlyháva	<ul style="list-style-type: none"> · Uistite sa, že kábel na vedenie obrazového signálu je do monitora a počítača správne zapojený a zaistený. · V monitore obnovte výrobné nastavenia. · Spustíte funkciu samokontroly monitora a zistíte, či sa tento občasný problém objavuje aj v režime samokontroly.
Chýba farba	Chýba farba obrazu	<ul style="list-style-type: none"> · Spustíte Samokontrolu monitora. · Uistite sa, že kábel na vedenie obrazového signálu je do monitora a počítača správne zapojený a zaistený. · Skontrolujte, či kolíky v konektore kábla na vedenie obrazového signálu nie sú zohnuté alebo poškodené.
Nesprávna farba	Nízka kvalita farieb obrazu	<ul style="list-style-type: none"> · Zmeňte nastavenia pre položku Predvolené režimy v ponuke OSD Color (Farby) podľa používania. · Upravte hodnotu R/G/B v položke Vlastné farby v ponuke OSD Color (Farby). · Zmeňte Vstupný formát farieb na PC RGB alebo YPbPr v ponuke OSD Color (Farby). · Spustíte vstavanú diagnostiku.
Na monitore zostal dlhú dobu zvyškový obraz zo statického obrazu.	Na obrazovke sa objavuje slabý tieň zobrazeného statického obrazu.	<ul style="list-style-type: none"> · Obrazovku nastavte na vypnutie po uplynutí niekoľkých minút doby nečinnosti obrazovky. Tieto sa môžu nastaviť v možnostiach Napájanie v systéme Windows alebo v nastavení položky Šetrič energie v systéme Mac. · Prípadne môžete použiť dynamicky sa meniaci šetrič obrazovky.



Bežné symptómy	Ako sa prejavujú	Možné riešenia
Nefunguje mikrofón/ webová kamera	<ul style="list-style-type: none"> • Modul webovej kamery sa nevysunul • Kábel USB nie je pripojený alebo nie je vybratý správny zdroj USB • Mikrofón/ webová kamera nie sú nastavené ako predvolené zariadenie 	<ul style="list-style-type: none"> • Vysuňte modul webovej kamery. • Zapojte kábel USB (typ A na typ B alebo typ C na typ C) a ak pripájate port USB-B aj port USB-C, prepnite zdroj USB v ponuke OSD. • Vyberte mikrofón/webovú kameru monitora ako predvolené nastavenie v počítači.

Špecifické problémy výrobcu

Problém	Ako sa prejavujú	Možné riešenia
Obraz na obrazovke je príliš malý	Obraz je na obrazovke umiestnený v strede, ale nevyplní celú plochu zobrazenia.	<ul style="list-style-type: none"> • Skontrolujte nastavenie pomeru strán v ponuke OSD Display (Zobrazenie). • V monitore obnovte výrobné nastavenia.
Monitor nemožno nastaviť pomocou pákového ovládača na zadnej strane monitora	Na obrazovke sa nezobrazuje ponuka OSD.	<ul style="list-style-type: none"> • Monitor vypnite, napájací kábel monitora odpojte a znovu zapojte a potom monitor zapnite.



Problém	Ako sa prejavujú	Možné riešenia
Pri stláčaní používateľských ovládacích prvkov nie je žiadny vstupný signál.	Žiadny obraz, svieti biely svetelný indikátor LED.	<ul style="list-style-type: none"> · Skontrolujte zdroj signálu. Posunutím myši alebo stlačením ktoréhokoľvek tlačidla na klávesnici sa uistite, že počítač nie je prepnutý do úsporného režimu. · Skontrolujte, či je signálny kábel pripojený správne. V prípade potreby znova pripojte signálny kábel. · Resetujte počítač alebo video prehrávač.
Obraz nevypĺňa celú obrazovku	Obraz nevypĺňa výšku alebo šírku obrazovky.	<ul style="list-style-type: none"> · Monitor môže vzhľadom k rôznym formátom obrazu (pomer strán) DVD zobrazovať na celú obrazovku. · Spustite vstavanú diagnostiku.
Žiadny obraz pri používaní DP pripojenia k PC	Čierna obrazovka	<ul style="list-style-type: none"> · Skontrolujte, pre aký štandard DP (C2422HE/ C3422WE: DP 1.1a alebo DP 1.2) (C2722DE: DP 1.1a alebo DP 1.4) je certifikovaná vaša grafická karta. Stiahnite a nainštalujte si najnovší ovládač grafickej karty. · Niektoré karty s podporou DP 1.1a nepodporujú monitory s podporou DP 1.2 (C2422HE/ C3422WE), DP1.4 (C2722DE). Prejdite do ponuky OSD a vo výbere Input Source (Vstupný zdroj) na 8 sekúnd stlačte kláves na výber DP a zmeňte nastavenie monitora z DP 1.2 na DP 1.1a, DP 1.4 na DP 1.1a
Pri používaní pripojenia pomocou rozhrania USB typ C k počítaču, prenosnému počítaču atď. sa nezobrazuje žiadny obraz	Prázdna obrazovka	<ul style="list-style-type: none"> · Skontrolujte, či rozhranie USB typ C zariadenia podporuje alternatívny režim DP. · Skontrolujte, či zariadenie vyžaduje viac než 90 W nabíjanie. · Rozhranie USB typ C zariadenia nepodporuje alternatívny režim DP. · Nastavte systém Windows do režimu Projekcia. · Skontrolujte, že kábel USB typ C nie je poškodený.



Problém	Ako sa prejavujú	Možné riešenia
Bez nabíjania, ak sa používa pripojenie pomocou rozhrania USB typ C k počítaču, prenosnému počítaču atď	Žiadne nabíjanie	<ul style="list-style-type: none"> · Skontrolujte, že zariadenie podporuje jeden z profilov nabíjania 5 V/9 V/15 V/20 V. · Skontrolujte, či notebook vyžaduje používanie napájacieho adaptéra >90 W. · Ak notebook vyžaduje používanie napájacieho adaptéra >90 W, nemusí sa pomocou pripojenia USB Type-C nabíjať. · Používajte len schválený adaptér značky Dell alebo adaptér dodaný s výrobkom. · Skontrolujte, že kábel USB typ C nie je poškodený.
Prerušované nabíjanie, ak sa používa pripojenie pomocou rozhrania USB typ C k počítaču, prenosnému počítaču atď	Prerušované nabíjanie	<ul style="list-style-type: none"> · Skontrolujte, či maximálny príkon zariadenia je viac než 90 W. · Používajte len schválený adaptér značky Dell alebo adaptér dodaný s výrobkom. · Skontrolujte, že kábel USB typ C nie je poškodený.
Žiadny obraz pri používaní funkcie MST pomocou rozhrania USB typ C	Čierna obrazovka alebo druhý DUT nie je v režime Prime	<ul style="list-style-type: none"> · Vstup USB typ C, prejdite do ponuky OSD a v položke Display Info (Informácie o displeji) skontrolujte, že Link Rate (Rýchlosť prepojenia) je HBR2 alebo HBR3; ak je Link Rate (Rýchlosť prepojenia) HBR2, na zapnutie funkcie MST odporúčame použiť kábel USB typ C – DP.
Žiadne pripojenie do siete	Sieť spadla alebo dochádza k prerušovaniu	<ul style="list-style-type: none"> · v OSD vyberte prioritu údajov. Počas pripojenia do siete nestláčajte hlavný vypínač; musí zostať v polohe zapnutia.



Problém	Ako sa prejavujú	Možné riešenia
Port Lan nefunguje	Problém v nastavení OS alebo pripojení kábla	<ul style="list-style-type: none"> · V počítači musíte mať nainštalovaný najnovší BIOS a ovládače pre počítač. · V rámci Správcu zariadení Windows musíte mať nainštalovaný ovládač RealTek Gigabit Ethernet Controller. · Ak nastavenie BIOS obsahuje možnosť Zapnúť/Vypnúť LAN/GBE, musí sa nastaviť na možnosť Zapnúť. · Kábel siete Ethernet bezpečne pripojte k monitoru a k rozbočovaču/smerovaču/bráne firewall. · Na potvrdenie pripojenia skontrolujte stav LED kábla siete Ethernet. Ak LED nesvieti, odpojte a znova pripojte oba konce kábla siete Ethernet. · Najprv vypnite počítač a odpojte kábel s koncovkou Type-C a napájací kábel od monitora. Potom zapnite počítač, zapojte napájací kábel monitora a kábel s koncovkou Type-C.
Tlačidlá na monitore (Stlmiť/Znížiť hlasitosť/Zvýšiť hlasitosť/Háčikový spínač) nefungujú v aplikácii Microsoft Teams®	Tlačidlá na monitore (Stlmiť/Znížiť hlasitosť/Zvýšiť hlasitosť/Háčikový spínač) nefungujú v aplikácii Microsoft Teams® pri používaní prehliadačov Chrome OS/Ubuntu	<p>Nižšie uvedené úlohy môžete vykonávať pomocou aplikácie Microsoft Teams®:</p> <ul style="list-style-type: none"> · Ikona Prijat' hovor/Ukončiť hovor · Nastavenie Volume down (Znížiť hlasitosť)/Volume up (Zvýšiť hlasitosť) · Stlmiť/zrušiť stlmenie mikrofónu · Zapnúť/vypnúť kameru
Nahrávanie videa nefunguje	Aplikácia na nahrávanie videa nefunguje v operačnom systéme Win 7	<ul style="list-style-type: none"> · Windows 7 nepodporuje · Prepnite do Windows 10



Problém	Ako sa prejavujú	Možné riešenia
Slúchadlo s mikrofónom (3,5 mm kombinovaný konektor) nefunguje, keď je stlačené tlačidlo Mute/ unmute (Stlmiť/ Zrušiť stlmenie)	Slúchadlo s mikrofónom (3,5 mm kombinovaný konektor) nefunguje, keď je stlačené tlačidlo Mute/ unmute (Stlmiť/ Zrušiť stlmenie) a modul kamery je vysunutý (zasunutý)	<ul style="list-style-type: none"> Použite ikonu Stlmiť/Zrušiť stlmenie mikrofónu) v aplikácii UC (napr. (e.g. Microsoft Teams, Skype for Business, Zoom, atď.).
LED indikátor neblinká po stlačení buď tlačidla Znížiť hlasitosť/Zvýšiť hlasitosť, alebo Stlmiť.	Keď je pripojený iba k HDMI alebo DP, LED indikátor neblinká po stlačení buď tlačidla Znížiť hlasitosť/Zvýšiť hlasitosť, alebo Stlmiť.	Pripojte kábel USB-A do USB-B
Webová kamera alebo mikrofón nefunguje	Webová kamera alebo mikrofón nefunguje, keď je pripojený iba k HDMI alebo DP	Pripojte kábel USB-A do USB-B
Port Ethernet (RJ45) nemožno pripojiť k internetu	Port Ethernet (RJ45) nemožno pripojiť k internetu v operačnom systéme Win 10	Úsporu energie radiča LAN prepnite z Enable (Zapnúť) do Disable (Vypnúť)



Problém	Ako sa prejavujú	Možné riešenia
Mikrofón nefunguje alebo nebol zistený	Mikrofón nefunguje alebo nebol zistený v aplikácii Voice recorder pri používaní platformy Intel 11. gen CPU (Tiger Lake)	<ul style="list-style-type: none"> · V položke Device Manager (Správca zariadení) vypnite Intel Smart Sound Technology pre ovládač USB Audio a počítač reštartujte · Alternatívne si môžete stiahnuť verziu firmvéru monitora C2422HE/C2722DE/C3422WE, respektíve M2T104/M3T104/M2T104 alebo vyššiu. Prejdite na stránku https://www.dell.com/support
Z nahratého videa nepočuť žiadny zvuk	Z nahratého videa nepočuť žiadny zvuk pri používaní platformy Intel 11. gen CPU (Tiger Lake)	<ul style="list-style-type: none"> · V položke Device Manager (Správca zariadení) vypnite Intel Smart Sound Technology pre ovládač USB Audio a počítač reštartujte · Alternatívne si môžete stiahnuť verziu firmvéru monitora C2422HE/C2722DE/C3422WE, respektíve M2T104/M3T104/M2T104 alebo vyššiu. Prejdite na stránku https://www.dell.com/support
Po stlačení buď tlačidla Znížiť hlasitosť, alebo Zvýšiť hlasitosť odozva panela OSD s nastavením hlasitosti mešká alebo je oneskorená	Po stlačení buď tlačidla Znížiť hlasitosť, alebo Zvýšiť hlasitosť odozva panela OSD s nastavením hlasitosti mešká alebo je oneskorená, keď je monitor pripojený k platforme Intel 11. gen CPU (Tiger Lake)	<ul style="list-style-type: none"> · V položke Device Manager (Správca zariadení) vypnite Intel Smart Sound Technology pre ovládač USB Audio a počítač reštartujte · Alternatívne si môžete stiahnuť verziu firmvéru monitora C2422HE/C2722DE/C3422WE, respektíve M2T104/M3T104/M2T104 alebo vyššiu. Prejdite na stránku https://www.dell.com/support



Problém	Ako sa prejavujú	Možné riešenia
Z reproduktorov nevychádza žiadny zvuk	Pri prehrávaní zvuku/video vo vašom systéme nevychádza z reproduktorov žiadny zvuk	<ul style="list-style-type: none"> • Skontrolujte, či ste vo svojom systéme nastavili predvolené prehrávacie zariadenie na Echo Canceling Speakerphone (Hlasitý odposluch s potlačením ozveny) (C2422HE/C2722DE/C3422WE) alebo DELL C2422HE/C2722DE/C3422WE. • Monitor vypnite, napájací kábel monitora odpojte a znova zapojte a potom zapnite monitor. • Resetujte monitor na nastavenia z výroby.
Hlasitosť reproduktorov je nízka/znie slabo	Hlasitosť reproduktora je nízka/znie slabo, keď je v rozhraní nastavenia zvuku možnosť reproduktora DELL C2422HE/ C2722DE/ C3422WE	<ul style="list-style-type: none"> • V rozhraní nastavenia zvuku zvýšte hlasitosť reproduktorov DELL C2422HE/C2722DE/C3422WE na maximum. • Stlačením tlačidla zvýšenia hlasitosti zvýšite hlasitosť reproduktorov DELL C2422HE/C2722DE/C3422WE
Webová kamera sa nezistila	V správcovi zariadení Windows sa nezistila webová kamera	<ul style="list-style-type: none"> • Skontrolujte, či je modul webovej kamery vysunutý. • Skontrolujte, či je vstupný kábel USB zapojený medzi monitorom a počítačom alebo notebookom. • Znova pripojte vstupný kábel USB k počítaču alebo notebooku.
Webovú kameru nemožno pripojiť/webová kamera je odpojená	Nepodarilo sa zistiť kameru monitora/ Nebolo možné prepnúť späť na kameru počítača	<ul style="list-style-type: none"> • Resetujte monitor na nastavenia z výroby. • Monitor vypnite, napájací kábel monitora odpojte a znova zapojte a potom zapnite monitor. • Znova vyberte kameru monitora v nastavení Kamera/Video vo vašej konferenčnej aplikácii UC



Problém	Ako sa prejavujú	Možné riešenia
Mikrofón je stlmený	Mikrofón je stlmený v Správcovi zariadení Windows	<ul style="list-style-type: none"> · Skontrolujte, či je modul webovej kamery a mikrofónu vysunutý. · Skontrolujte, či je vstupný kábel USB zapojený medzi monitorom a počítačom alebo notebookom. · Znova pripojte vstupný kábel USB k počítaču alebo notebooku. · Skontrolujte, či je mikrofón je zapnutý/má zrušené stlmenie na monitore. Ak sa LED kontrolka stlmenia mikrofónu rozsvieti staticky červenou farbou (označuje stlmenie mikrofónu), stlačením tlačidla mikrofónu zrušíte jeho stlmenie. · Uistite sa, že je mikrofón monitora vybraný a povolený/má zrušené stlmenie v nastavení v aplikácii UC.
Hlasitosť mikrofónu je nízka/znie slabo	Pri zvukovom/video hovore sa ostatným účastníkom javí hlasitosť mikrofónu nízka/znie slabo	<ul style="list-style-type: none"> · Skontrolujte, či je modul webovej kamery vysunutý. LED kontrolka tlačidla Stlmiť zhasne (označuje, že stlmenie mikrofónu je zrušené). · Upravte vzdialenosť medzi používateľom a mikrofónom. Používateľ by sa mal vyhýbať tomu, aby sedel príliš ďaleko od mikrofónu. Najoptimálnejšia vzdialenosť medzi používateľom a mikrofónom je 70 cm. · Uistite sa, že je mikrofón monitora vybraný a povolený/má zrušené stlmenie v nastavení v aplikácii UC. · Zvýšte hlasitosť mikrofónu v rozhraní nastavenia zvuku na strane počítača/v aplikácii UC.



Problém	Ako sa prejavujú	Možné riešenia
Predné tlačidlá nefungujú	Žiadna reakcia na aplikáciu UC pri stlačení tlačidiel umiestnených na reproduktore	<ul style="list-style-type: none"> · Zaistite, aby bol výstupný kábel USB (typ A do typu B alebo typ C do typu C) pripojený z počítača k monitoru. · Skontrolujte, či je modul webovej kamery vysunutý. · Na niektorých platformách/aplikáciách UC funkcia stlmenia funguje stlačením tlačidla Mute (Stlmiť), no ikona Mute (Stlmiť) na platforme UC sa nesynchronizuje (ikona zobrazuje nestlmený stav). Viac informácií nájdete v Zozname kompatibility platformy Unified Communications (UC).
Obraz z webovej kamery vyzerá preexponovaný	Obraz z webovej kamery zobrazuje preexponované pozadie.	<ul style="list-style-type: none"> · Upravte svetelné podmienky prostredia. Zaistite, aby bol monitor postavený v dobre osvetlenom prostredí, najlepšie pod stropnými svetlami. Používateľ by sa mal vyhnúť tmavému pozadiu. Používateľ by sa mal vyhýbať priamemu obráteniu k oknu s jasným slnečným svetlom. · Alternatívne si môžete stiahnuť verziu firmvéru monitora C2422HE/C2722DE/C3422WE, respektíve M2T105/M3T105/M2T105 alebo vyššiu, ktorá zlepšuje funkciu automatickej expozície (AE) webovej kamery. Prejdite na stránku https://www.dell.com/support.
Obraz z webovej kamery vyzerá zrnitý/tmavý	Obraz z webovej kamery sa javí zrnitý/tmavý	<ul style="list-style-type: none"> · Upravte svetelné podmienky prostredia. Zaistite, aby bol monitor postavený v dobre osvetlenom prostredí, najlepšie pod stropnými svetlami. Používateľ by sa mal vyhnúť tmavému prostrediu.



Problém	Ako sa prejavujú	Možné riešenia
Obráz z webovej kamery vyzerá rozmazane	Obráz z webovej kamery sa javí rozmazaný/nejasný.	<ul style="list-style-type: none"> · Odlepte priehľadnú ochrannú fóliu, ktorá bola pôvodne prilepená na prednej strane webovej kamery. · Ak je už ochranná fólia odlepená, utrite povrch prednej webovej kamery čistou a mierne navlhčenou handričkou. · Upravte vzdialenosť medzi používateľom a kamerou. Používateľ by sa mal vyhýbať tomu, aby sedel príliš ďaleko od kamery. Najoptimálnejšia vzdialenosť medzi používateľom a kamerou je 70 cm.

Špecifické problémy aplikácií Microsoft® Teams®/Skype for Business®

Špecifické symptómy	Ako sa prejavujú	Možné riešenia
Tlačidlo Teams nefunguje	Krátkym stlačením tlačidla Teams sa aplikácia Teams nevyvolá do popredia	<ul style="list-style-type: none"> · Zaistite, aby bol výstupný kábel USB (typ A do typu B alebo typ C do typu C) pripojený z počítača k monitoru. · Zaistite, aby bola aplikácia Teams prihlásená a aby už bola spustená na pozadí. LED kontrolka tlačidla Teams sa rozsvieti staticky na bielo. · Uistite sa, že je účet Teams zriadený/nastavený ako režim „Teams Only (Len tímy)“. Správca nájomníkov by mal účet povoliť do režimu „Teams Only (Len tímy)“. · Tlačidlo Teams bude fungovať len s aplikáciou Teams v režime „Teams Only (Len tímy)“. Nastavenie sa môže líšiť v podnikovom prostredí, v dôsledku čoho tlačidlo Teams na monitore nebude fungovať. Obráťte sa na svojho správcu systému.



<p>Tlačidlo Hookswitch (Prepínač zavesenia) nefunguje</p>	<p>Krátke stlačenie tlačidla Hookswitch (Prepínač zavesenia) nezdvihne hovor</p>	<ul style="list-style-type: none"> • Zaistite, aby bol výstupný kábel USB (typ A do typu B alebo typ C do typu C) pripojený z počítača k monitoru. • Uistite sa, že je účet Teams zriadený/nastavený ako režim „Teams Only (Len tímy)“. Správca nájomníkov by mal účet povoliť do režimu „Teams Only (Len tímy)“.
<p>Tlačidlo Mute (Stlmiť) nefunguje</p>	<p>Stlačením tlačidla Mute (Stlmiť) mikrofón nestlmíte ani nezapnete</p>	<ul style="list-style-type: none"> • Zaistite, aby bol výstupný kábel USB (typ A do typu B alebo typ C do typu C) pripojený z počítača k monitoru. • Skontrolujte, či je modul webovej kamery vysunutý. LED kontrolka tlačidla Stlmiť zhasne (označuje, že stlmenie mikrofónu je zrušené). • Uistite sa, že je účet Teams zriadený/nastavený ako režim „Teams Only (Len tímy)“. Správca nájomníkov by mal účet povoliť do režimu „Teams Only (Len tímy)“.
<p>Žiadny obraz z webovej kamery</p>	<p>Žiadny obraz z webovej kamery pri používaní aplikácie Skype for Business (SfB)</p>	<ul style="list-style-type: none"> • Skontrolujte, či je modul webovej kamery vysunutý. • V nastavení zariadenia Skype Video Device vyberte ako kameru „DELL Monitor RGB Webcam“.
<p>Webová kamera je obsadená</p>	<p>Webová kamera je obsadená a nemožno ju používať</p>	<ul style="list-style-type: none"> • Skontrolujte, či je modul webovej kamery vysunutý. • Vyhnite sa spusteniu viacerých konferenčných softvérov naraz. Kým používate „konferenčný softvér A“, zatvorte druhý „konferenčný softvér B“.



Špecifické problémy univerzálnej sériovej zbernice (USB)

Špecifické symptómy	Ako sa prejavujú	Možné riešenia
Rozhranie USB nefunguje	Periférne zariadenia s USB rozhraním nefungujú	<ul style="list-style-type: none">• Skontrolujte, či je displej zapnutý.• Vstupný kábel znova zapojte do počítača.• Periférne zariadenia s USB rozhraním znova pripojte (výstupný konektor).• Monitor vypnite a znova zapnite.• Počítač znova naštartujte.• Pre niektoré zariadenia s USB rozhraním, ako napríklad prenosné pevné diskové jednotky, je potrebný zdroj napájania; jednotku zapojte pripojte priamo k počítaču.
Rozhranie super speed USB 3.0 je pomalé.	Periférne zariadenia super speed USB 3.0 pracujú pomaly alebo vôbec nefungujú	<ul style="list-style-type: none">• Skontrolujte, či je váš počítač kompatibilný s USB 3.0.• Niektoré počítače majú porty USB 3.0, USB 2.0 a USB 1.1. Skontrolujte, či sa používa správny port USB.• Vstupný kábel znova zapojte do počítača.• Periférne zariadenia s USB rozhraním znova pripojte (výstupný konektor).• Počítač znova naštartujte.
Bezdrôtové periférne zariadenia s USB rozhraním prestanú fungovať, keď je zapojené zariadenie USB 3.0	Bezdrôtové periférne zariadenia s USB rozhraním reagujú pomaly alebo fungujú len vtedy, keď sa zmenší vzdialenosť medzi týmto zariadením a jeho prijímačom	<ul style="list-style-type: none">• Zvýšte vzdialenosť medzi periférnymi zariadeniami s USB 3.0 rozhraním a bezdrôtovým prijímačom s USB rozhraním.• Bezdrôtový prijímač s USB rozhraním umiestnite čo najbližšie k bezdrôtovým periférnym zariadeniam s USB rozhraním.• Bezdrôtový prijímač s USB rozhraním umiestnite pomocou USB predlžovacieho kábla čo najďalej od portu USB 3.0.
Rozhranie USB nefunguje	Žiadne funkcie USB	Pozrite si tabuľku Vstupný zdroj a párovanie s USB.



Príloha

Oznamy FCC (len pre USA) a ďalšie informácie týkajúce sa právnych predpisov

Oznámenia FCC a ďalšie informácie týkajúce sa právnych predpisov nájdete na webovej lokalite pre súlad s právnymi predpismi na adrese https://www.dell.com/regulatory_compliance.

Kontaktovanie spoločnosti Dell

Zákazníci v Spojených štátoch amerických môžu volať na číslo 800-WWW-DELL (800-999-3355)

 **POZNÁMKA: Ak nemáte aktívne internetové pripojenie, kontaktné informácie môžete nájsť na objednávke, faktúre, dodacom liste, účtenke alebo v katalógu výrobkov spoločnosti Dell.**

Spoločnosť Dell poskytuje niekoľko možností technickej podpory a servisu on-line alebo po telefóne. Dostupnosť sa líši v závislosti od krajiny a výrobku, a niektoré služby nemusia byť vo vašej oblasti dostupné.

Ak chcete získať on-line podporu pre monitor:

Navštívte lokalitu <https://www.dell.com/support/monitors>.

Ak chcete kontaktovať spoločnosť Dell ohľadne predaja, technickej podpory alebo záležitostí týkajúcich sa zákazníckeho servisu:

1. Prejdite na <https://www.dell.com/support>.
2. Svoju krajinu alebo oblasť si zistíte v rozbaľovacej ponuke Choose A Country/Region (Vybrať krajinu/oblasť) v pravom dolnom rohu stránky.
3. Kliknite na Kontaktujte nás vedľa rozbaľovacieho zoznamu krajín.
4. Podľa potreby vyberte vhodnú službu alebo prepojenie na technickú podporu.
5. Vyberte spôsob kontaktovania spoločnosti Dell, ktorý vám vyhovuje.

Databáza produktov EÚ pre energetický štítok a karta s informáciami o produkte

C2422HE: <https://eprel.ec.europa.eu/qr/394427>

C2422HE WOST: <https://eprel.ec.europa.eu/qr/420518>

C2722DE: <https://eprel.ec.europa.eu/qr/394149>

C3422WE: <https://eprel.ec.europa.eu/qr/402022>

