

Monitor Dell C2422HE
Monitor Dell C2722DE
Monitor Dell C3422WE Curvo
para Videoconferência
Guia do Utilizador





NOTA: NOTA indica informação importante que o ajuda a utilizar da melhor forma o computador.



ATENÇÃO: ATENÇÃO indica potenciais danos ao hardware ou perda de dados, se as instruções não forem seguidas.



AVISO: AVISO indica o potencial para danos materiais, lesões pessoais, ou morte.

Copyright © 2020 Dell Inc. ou as suas filiais Todos os direitos reservados. Dell, EMC e outras marcas comerciais são marcas comerciais de Dell Inc. ou das filiais. As outras marcas comerciais podem ser marcas comerciais dos seus respetivos proprietários.

É estritamente proibida a reprodução destes materiais, seja de que forma for, sem a autorização, por escrito, da Dell Inc.

Marcas comerciais utilizadas neste texto: Dell e o logótipo da DELL são marcas comerciais de Dell Inc.; Microsoft e Windows são marcas comerciais ou marcas comerciais registadas da Microsoft Corporation nos Estados Unidos e/ou noutros países. ENERGY STAR é uma marca comercial registada da U.S. Environmental Protection Agency. Como parceiro ENERGY STAR, a Dell Inc. determinou que este produto cumpre as diretrizes de eficiência energética do padrão ENERGY STAR.

Outras marcas comerciais e nomes comerciais podem ser utilizados neste documento para referência quer às entidades que reivindicam as marcas, quer aos nomes dos seus produtos. A Dell Inc. não tem qualquer interesse proprietário nas marcas comerciais e nomes comerciais que não lhe pertençam.

Índice

Instruções de Segurança	6
Acerca do seu monitor	7
Conteúdo da embalagem	7
Características do Produto	8
Identificar as peças e controlos	10
Vista frontal.	10
Vista posterior	13
Vista inferior	14
Especificações do monitor	15
Especificações da resolução	17
Modos de visualização predefinidos	18
Modos de Transporte Multifluxo (MST) DP	21
Modos de Transporte Multifluxo (MST) USB-C	21
Lista de Compatibilidade da Plataforma Unified Communications (UC)	22
Especificações elétricas	23
Câmara Web – especificações do microfone	24
Especificações dos altifalantes	24
Características físicas	24
Características ambientais.	26
Atribuição de Pinos.	27
Plug-and-Play	34
Política de qualidade e pixels do monitor LCD	34
Ergonomia	35
Manusear e mover o seu monitor	37
Diretrizes de manutenção	38
Limpar o seu monitor.	38
Instalar o monitor	39
Acoplar a base	39
Utilizar a inclinação, rotação e extensão vertical	42



Inclinação, rotação e extensão vertical	42
Rodar o monitor (só nos modelos C2422HE/C2722DE)	43
Configurar as definições do monitor no seu computador após a rotação(só nos modelos C2422HE/C2722DE)	44
Utilizar a câmara Web do monitor	45
Ligar o monitor	46
Sincronização do Botão de Ligar Dell (DPBS)	50
Ligar o monitor para DPBS pela primeira vez	52
Utilizar a função DPBS	53
Ligar o monitor para a função de Transporte Multifluxo (MST)	
USB-C (apenas C2422HE/C2722DE) em modo DPBS	55
Ligar o monitor para USB-C em modo DPBS	56
Organizar os cabos	58
Proteger o seu monitor com a trava Kensington (opcional)	58
Retirar a base do monitor	59
Montagem em parede (Opcional)	60
Utilizar o monitor	61
Ligar o monitor	61
Utilizar o controlo do joystick	61
Utilizar os controlos do painel traseiro	62
Utilizar a função de bloqueio de OSD	63
Botão do painel frontal	66
Utilizar o Menu Apresentado no Ecrã (OSD)	67
Aceder ao sistema de menus	67
Mensagens de aviso OSD	84
Definir a resolução máxima	89
Configurar o botão KVM USB	90
Configurar o KVM automático	93
Configurar o Windows Hello	95
Configurar a câmara Web do monitor como predefinição	99
Configurar o altifalante do monitor como predefinição	103



Resolução de problemas	107
Teste automático	107
Diagnóstico integrado	108
Problemas comuns	109
Problemas específicos do produto	111
Problemas específicos do Microsoft® Teams® / Skype for Business®	122
Problemas específicos do Universal Serial Bus (USB)	124
Apêndice	125
Avisos da FCC (só nos EUA) e outra informação regulamentar	125
Contactar a Dell	125
Base de dados de produtos da UE para etiquetas energéticas e fichas de informação de produtos.	125



Instruções de Segurança

⚠ AVISO: A utilização de outros controlos, ajustes ou procedimentos que não os especificados nesta documentação podem resultar numa exposição ao choque, a riscos elétricos e/ou mecânicos.

- Coloque o monitor numa superfície sólida e manuseie-o com cuidado. O ecrã é frágil e pode danificar-se se sofrer uma queda ou impacto forte.
- Certifique-se sempre de que a classificação elétrica do seu monitor é adequada à corrente alterna disponível no seu país.
- Mantenha o monitor à temperatura ambiente. Condições de calor ou frio excessivo podem ter efeitos adversos no cristal líquido do monitor.
- Não sujeite o monitor a condições de forte vibração ou alto impacto. Por exemplo, não coloque o monitor dentro da mala de um carro.
- Desligue o monitor se vai ficar um longo período de tempo sem ser usado.
- Para evitar o risco de choque elétrico, não tente retirar qualquer tampa, nem toque no interior do monitor.

Para mais informações sobre as instruções de segurança, consulte a Informação de Segurança, Ambiental e Regulamentar (SERI).



Acerca do seu monitor

Conteúdo da embalagem

O seu monitor é enviado com os componentes mostrados na tabela abaixo. Se houver algum componente em falta, contacte a Dell. Para mais informações, consulte [Contactar a Dell](#).

 **NOTA: Alguns componentes podem ser opcionais e não ser incluídos junto com o monitor. Algumas funcionalidades podem não estar disponíveis em alguns países.**

	Display (Monitor)
	Base de elevação
	Base de apoio
	Cabo de alimentação (varia consoante o país)
	Cabo DisplayPort (DisplayPort para DisplayPort)

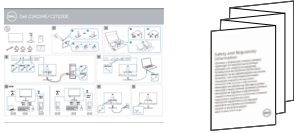

	<p>Cabo upstream USB 3.2 Gen1 tipo A para tipo B</p>
	<p>Cabo USB tipo C (C para C)</p>
	<ul style="list-style-type: none"> • Guia de Iniciação Rápida • Informação de Segurança, Ambiental e Regulamentar

Características do Produto

O monitor **Dell C2422HE/C2722DE/C3422WE** tem uma matriz ativa, um transistor de película fina (TFT), ecrã de cristais líquidos (LCD) e retroiluminação por LED. As características do monitor incluem:

- **C2422HE:** Monitor com área visível de 60,47 cm (medida na diagonal), resolução de 1920 x 1080 (16:9), mais visualização em ecrã inteiro para resoluções inferiores.
- **C2722DE:** Monitor com área visível de 68,47 cm (medida na diagonal), resolução de 2560 x 1440 (16:9), mais visualização em ecrã inteiro para resoluções inferiores.
- **C3422WE:** Monitor com área visível de 86,71 cm (medida na diagonal), resolução de 3440 x 1440 (21:9), mais visualização em ecrã inteiro para resoluções inferiores.
- Ângulos de visualização amplos, com uma gama de cores 99% sRGB.
- **C2422HE/C2722DE:** Capacidade de ajuste da inclinação, rotação, articulação e extensão vertical.
- **C3422WE:** Capacidade de ajuste da inclinação, rotação e extensão vertical.
- Altifalantes integrados (2 x 5 W).
- Suporte tipo pedestal amovível e orifícios de montagem de 100 mm da Video Electronics Standards Association (VESA™), para soluções de montagem flexível.
- A moldura ultrafina minimiza o espaço entre molduras durante a utilização multimonitores, permitindo uma configuração mais fácil, com uma experiência de visualização elegante.
- A conectividade digital abrangente com DP ajuda a proteger o seu monitor a longo prazo.
- Cabo único USB tipo C para alimentar um portátil compatível, enquanto recebe o sinal de vídeo.



- As portas USB-C e RJ45 permitem uma experiência com um só cabo em ligação à rede.
- Capacidade plug-and-play, se compatível com o seu computador.
- Ajustes de On-Screen Display (OSD), para mais fácil configuração e otimização do ecrã.
- Bloqueio dos botões de ligar e OSD.
- Ranhura para trava de segurança.
- **C2422HE/C2722DE:** ≤ 0,3 W em Modo de Suspensão.
- **C3422WE:** ≤ 0,5 W em Modo de Suspensão.
- Compatível com o modo de seleção Imagem a Imagem (PBP) no C3422WE.
- Permite ao utilizador trocar a função USB KVM no modo PBP no C3422WE.
- O monitor é concebido com a funcionalidade de Sincronização do Botão de Ligar Dell (DPBS) para controlar o estado de energia do sistema informático a partir do botão de ligar do monitor.*
- Garantia de Troca de Painel Premium, para maior tranquilidade.
- Otimize o conforto ocular com um ecrã sem cintilação que minimiza o risco da emissão de luz azul.
- O monitor utiliza um painel com baixas emissões de luz azul que está em conformidade com a TÜV Rheinland (solução de hardware), segundo o modelo de predefinições/reposição de fábrica.
- Diminui o nível de risco de luz azul emitida pelo ecrã para tornar a visualização mais confortável para os seus olhos.
- O monitor adota a tecnologia Flicker-Free, que elimina a cintilação visível, oferece uma experiência de visualização confortável e evita que os utilizadores sofram de tensão e fadiga ocular.
- Certificado para Microsoft Teams®.
- Certificado para Windows Hello® (autenticação facial) e compatível com Microsoft Cortana®.
- * O sistema informático compatível com DPBS é a plataforma Dell OptiPlex 7090/3090 Ultra.

⚠ AVISO: Os possíveis efeitos a longo prazo da emissão de luz azul pelo monitor poderá provocar danos oculares, incluindo fadiga ocular ou tensão ocular digital.



Identificar as peças e controlos

Vista frontal

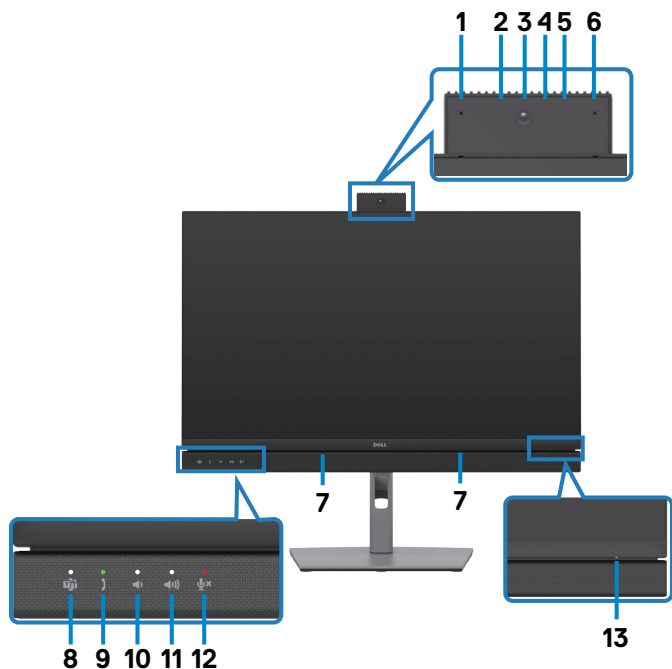

Etiqueta	Descrição	Uso
1,6	Microfones	Microfones do monitor (Mic). O microfone é ativado quando é aberto o módulo da câmara Web e do microfone. O microfone é desativado quando o módulo é fechado.
3	Lente da câmara Web	Transmite a sua imagem numa videoconferência. A câmara Web é ativada quando é aberto o módulo da câmara Web e do microfone. A câmara Web é desativada quando o módulo é fechado.
2,4	LED IV	Indicador de infravermelhos (IV).
5	Indicador LED da câmara Web	Indicador da câmara Web. Acenderá em branco quando a câmara Web estiver a ser utilizada.
7	Altifalantes integrados	Para reproduzir o som da entrada de áudio.



8	Botão Teams e LED	<p>O LED irá acender em branco fixo quando tiver sessão iniciada e em curso no Microsoft Teams®. O LED ficará intermitente quando receber uma notificação do Teams.</p> <p>Pressione o botão brevemente para aceder ao Teams e abrir a notificação. Certifique-se de que tem sessão iniciada na aplicação Teams e que já está a ser executada em segundo plano.</p> <p>NOTA: Para o botão Teams funcionar, certifique-se de que a conta Teams está configurada como modo “Apenas Teams”. O administrador deverá ativar a conta em modo “Apenas Teams”.</p> <p>NOTA: O botão Teams funcionará apenas com a aplicação Teams em modo “Apenas Teams”. A definição pode variar consoante o ambiente empresarial, fazendo com que o botão Teams não funcione no monitor. Verifique com o administrador do seu sistema.</p>
9	Parâmetro de rotina e LED	<p>O LED irá acender em verde intermitente quando está a ser recebida uma chamada de Teams/Skype for Business (SfB).</p> <p>O LED irá acender em verde fixo durante uma chamada de Teams/Skype for Business (SfB)</p> <p>Prima brevemente para atender/desligar a chamada.</p> <p>Prima prolongadamente para rejeitar a chamada recebida.</p>
10	Diminuir o volume e LED	<p>Prima brevemente para diminuir 2 unidades de volume.</p> <p>Prima prolongadamente para diminuir continuamente o volume.</p>
11	Aumentar o volume e LED	<p>Prima brevemente para aumentar 2 unidades de volume.</p> <p>Prima prolongadamente para aumentar continuamente o volume.</p>



12	Desativar som do microfone e LED	Prima para ativar e desativar o som do microfone. O LED irá acender em vermelho fixo quando o som do microfone é desativado, ou quando o módulo da câmara Web e do microfone é fechado. O LED ficará escuro quando o som do microfone for ligado/ativado.
13	Indicador de energia LED	A luz branca fixa indica que o monitor está ligado e a funcionar normalmente. A luz branca pulsátil indica que o monitor está no Modo de Suspensão.



Vista posterior



Etiqueta	Descrição	Uso
1	Orifícios de montagem VESA (100 mm x 100 mm - atrás da tampa VESA fixa)	Monitor para montagem em parede, utilizando o kit de montagem em parede compatível com VESA (100 mm x 100 mm).
2	Etiqueta regulamentar	Enuncia as aprovações regulamentares.
3	Botão de libertação da base	Liberta a base do monitor.
4	Botão de ligar/desligar	Para ligar ou desligar o monitor.
5	Joystick	Utilize-o para controlar o menu OSD. Para mais informações, consulte Utilizar o monitor .
6	Endereço MAC, código de barras, número de série e etiqueta de serviço	Consulte esta etiqueta, caso precise de contactar a Dell para obter assistência técnica. A etiqueta de serviço é um identificador alfanumérico único que permite aos técnicos de assistência da Dell identificar os componentes de hardware do seu computador e aceder à informação da garantia.
7	Ranhura para gestão de cabos	Utilize-a para organizar os cabos, fazendo-os passar pela ranhura.



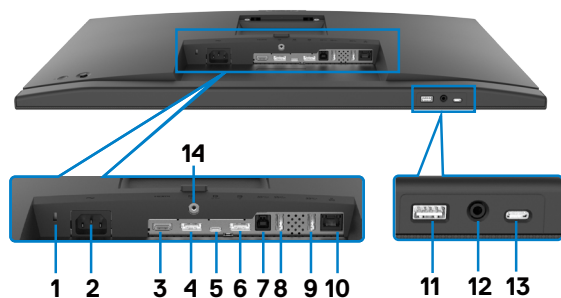

Vista inferior



Etiqueta	Descrição	Uso
1	Ranhura para trava de segurança	Protege o monitor com uma trava do cabo de segurança (vendido em separado).
2	Conector de alimentação	Ligar o cabo de alimentação.
3	Porta HDMI	Ligue o seu computador com o cabo HDMI.
4	DisplayPort (entrada)	Ligue o seu computador com o cabo DisplayPort.
5	Cabo USB tipo C upstream/ DisplayPort	Ligue o seu computador com o cabo USB tipo C. A porta USB tipo C oferece a taxa de transferência mais rápida (USB 3.2 Gen 1) e o modo alternativo com DP 1.2 (C2422HE/C3422WE) / DP 1.4 (C2722DE) suporta o seguinte e PD 20 V/4,5 A, 15 V/3 A, 9 V/3 A, 5 V/3 A. <ul style="list-style-type: none"> • C2422HE resolução máxima de 1920 x 1080 a 60 Hz • C2722DE resolução máxima de 2560 x 1440 a 60 Hz • C3422WE resolução máxima de 3440 x 1440 a 60 Hz NOTA: O cabo USB tipo C não é suportado nas versões de Windows anteriores ao Windows 10.
6	DPport (saída) 	Saída DP para um monitor compatível com MST (transporte multifluxo). Para ativar o MST, consulte as instruções na secção “Ligar o monitor para a função DP MST” . NOTA: Retire a ficha de borracha quando utilizar o conector de saída DP. NOTA: A porta é apenas para C2422HE/C2722DE.
7	Porta USB-B upstream	Ligue o cabo USB que vem com o monitor ao computador. Assim que este cabo estiver ligado, pode utilizar os conectores USB downstream no monitor.



8,9,11	Porta USB de alta velocidade a 5 Gbps (USB 3.2 Gen1) (3)	Ligue o seu dispositivo USB. Apenas pode utilizar estas portas depois de ter ligado o cabo USB (tipo A para tipo B ou tipo C para tipo C) do computador ao monitor. A porta com o ícone de bateria  é compatível com o carregamento de bateria Rev. 1.2.
10	Conetor RJ-45	Ligue a Internet. Apenas pode navegar na Internet através do conetor RJ45 depois de ter ligado o cabo USB (tipo A para tipo B, ou tipo C para tipo C) do computador ao monitor.
12	Conetor para auscultadores	Ligue os auscultadores ou auscultadores com microfone para reproduzir áudio através dos canais de áudio HDMI, DisplayPort ou USB tipo C. NOTA: A pressão sonora excessiva proveniente de auriculares ou auscultadores pode provocar danos auditivos ou surdez. O ajuste do equalizador para o máximo aumenta a voltagem de saída dos auriculares e auscultadores e, por conseguinte, o nível de pressão sonora.
13	Porta USB tipo C downstream	A porta com o ícone  suporta 5 V/ 3 A. Ligue o seu dispositivo USB. Apenas pode utilizar estas portas depois de ter ligado o cabo USB (tipo A para tipo B ou tipo C para tipo C) do computador ao monitor.
14	Bloqueio da base	Fixa a base ao monitor através de um parafuso M3 de 6 mm (parafuso não incluído).

Especificações do monitor

Modelo	C2422HE	C2722DE	C3422WE
Tipo de ecrã	Matriz ativa - TFT LCD		
Tipo de painel	Tecnologia de comutação em plano		
Rácio de imagem	16:9	16:9	21:9
Dimensões da imagem visível			
Diagonal	60,47 cm	68,47 cm	86,71 cm
Área ativa			
Horizontal	527,04 mm	596,74 mm	799,8 mm



Vertical	296,46 mm	335,66 mm	334,80 mm
Área	156246,28 mm ²	200301,75 mm ²	267773,04 mm ²
Distância entre pixels	0,2745 mm x 0,2745 mm	0,2331 mm x 0,2331 mm	0,2325 mm x 0,2325 mm
Pixel por polegada (PPI)	92,56	108,79	109,68
Ângulo de visualização			
Horizontal	178° (normal)		
Vertical	178° (normal)		
Brilho	250 cd/m ² (normal)	350 cd/m ² (normal)	300 cd/m ² (normal)
Rácio de contraste	1000 para 1 (normal)		
Curvatura (Apenas no C3422WE)	N/A	N/A	3800R (normal)
Revestimento do ecrã do monitor	Tratamento antibrilho do revestimento duro do polarizador frontal (3H)		
Retroiluminação	LED		
Tempo de resposta (cinzento a cinzento)	5 ms (Modo rápido) 8 ms (Modo normal)	5 ms (Modo rápido) 8 ms (Modo normal)	5 ms (Modo rápido) 8 ms (Modo normal)
Profundidade da cor	16,78 milhões de cores	16,78 milhões de cores	1,07 mil milhões de cores ¹
Gama de cores ²	99% sRGB		
Conetividade	<ul style="list-style-type: none"> · 1 x DP 1.2 (HDCP 1.4) · 1 x HDMI 1.4 (HDCP 1.4) 	<ul style="list-style-type: none"> · 1 x DP 1.4 (HDCP 1.4) · 1 x HDMI 1.4 (HDCP 1.4) 	<ul style="list-style-type: none"> · 1 x DP 1.2 (HDCP 2.2) · 1 x HDMI 2.0 (HDCP 2.2)
	<ul style="list-style-type: none"> · 1 x USB tipo B (porta upstream USB 3.2 Gen1) · 1 x USB tipo C (Modo alternativo com DisplayPort 1.4/1.2, porta USB 3.2 Gen 1 upstream e fornecimento de energia (PD) até 90 W) · 1 x USB tipo C downstream (15 W), USB 3.2 Gen 1 (5 Gbps) · 1 x DP (saída) com MST (apenas no C2422HE/C2722DE) · 2 X USB de alta velocidade a 5 Gbps (USB 3.2 Gen 1) · 1 x USB de alta velocidade a 5 Gbps (USB 3.2 Gen 1) com capacidade de carregamento BC 1.2 a 2 A (máx.) · 1 x Conector de auscultadores de 3,5 mm · 1 x RJ45 		



Largura da margem (da extremidade do monitor até à área ativa)			
Superior	5,80 mm	7,80 mm	8,03 mm
Esquerda/Direita	5,80 mm	7,80 mm	8,03 mm
Inferior	50,89 mm	51,97 mm	56,60 mm
Ajustabilidade			
Base de altura ajustável	140 mm	120 mm	120 mm
Inclinação	-5° a 21°	-5° a 21°	-5° a 21°
Rotação	-45° a 45°	-45° a 45°	-30° a 30°
Rotação	-90° a 90°	-90° a 90°	N/A
Ajuste biselado	N/A	N/A	-4° a 4°
Gestão de cabos	Sim		
Compatível com Dell Display Manager (DDM)	Easy Arrange e outras funcionalidades essenciais		
Segurança	Ranhura para trava de segurança (bloqueio de cabo vendido em separado)		

¹ A saída de vídeo da porta DP/HDMI na resolução máxima de 3440x1440 a 60Hz é de 1,07 mil milhões de cores. A saída de vídeo da porta USB-C na resolução máxima de 3440x1440 a 60Hz é de 16,78 milhões de cores.

² Só no painel original, na predefinição de Modo Personalizado.

Especificações da resolução

Modelo	C2422HE	C2722DE	C3422WE
Alcance de leitura horizontal	30 kHz a 83 kHz	30 kHz a 90 kHz	30 kHz a 90 kHz
Alcance de leitura vertical	56 Hz a 76 Hz		
Resolução de predefinição máxima	1920 x 1080 a 60 Hz	2560 x 1440 a 60 Hz	3440 x 1440 a 60 Hz
Capacidades do monitor de vídeo (modo alternativo HDMI, DP e USB tipo C)	480i, 480p, 576i, 560p, 720p, 1080i, 1080p		



Modos de visualização predefinidos C2422HE

Modo de visualização	Frequência horizontal (kHz)	Frequência vertical (Hz)	Relógio de pixels (MHz)	Polaridade de sincronização (Horizontal/Vertical)
VESA, 720 x 400	31,47	70	28,32	-/+
VESA, 640 x 480	31,47	60	25,17	-/-
VESA, 640 x 480	37,50	75	31,5	-/-
VESA, 800 x 600	37,88	60	40	+/+
VESA, 800 x 600	46,88	75	49,5	+/+
VESA, 1024 x 768	48,36	60	65	-/-
VESA, 1024 x 768	60,02	75	78,75	+/+
VESA, 1152 x 864	67,50	75	108	+/+
VESA, 1280 x 1024	64,0	60	108	+/+
VESA, 1280 x 1024	80,0	75	135	+/+
VESA, 1600 x 900	55,99	60	118,25	+/+
VESA, 1920 x 1080	67,50	60	148,50	+/+



C2722DE

Modo de Visualização	Frequência Horizontal (kHz)	Frequência vertical (Hz)	Relógio de Pixels (MHz)	Polaridade de Sincronização (Horizontal/Vertical)
VESA, 720 x 400	31,50	70,0	28,30	-/+
VESA, 640 x 480	31,50	60,0	25,20	-/-
VESA, 640 x 480	37,50	75,0	31,50	-/-
VESA, 800 x 600	37,90	60,30	40,0	+/+
VESA, 800 x 600	46,90	75,0	49,50	+/+
VESA, 1024 x 768	48,40	60,0	65,0	-/-
VESA, 1024 x 768	60,0	75,0	78,80	+/+
VESA, 1152 x 864	67,50	75,0	108,0	+/+
VESA, 1280 x 1024	64,0	60,0	108,0	+/+
VESA, 1280 x 1024	80,0	75,0	135,0	+/+
VESA, 1600 x 1200	75,0	60,0	162,0	+/+
VESA, 1920 x 1080	67,50	60,0	148,5	+/+
VESA, 2048 x 1080	58,23	26,37	23,99	+/-
VESA, 2048 x 1080	66,58	60,0	147,16	+/-
VESA, 2560 x 1440	88,80	60,0	241,50	+/-



C3422WE

Modo de Visualização	Frequência Horizontal (kHz)	Frequência vertical (Hz)	Relógio de Pixels (MHz)	Polaridade de Sincronização (Horizontal/Vertical)
VESA, 720 x 400	31,50	70,0	28,30	-/+
VESA, 640 x 480	31,50	60,0	25,20	-/-
VESA, 640 x 480	37,50	75,0	31,50	-/-
VESA, 800 x 600	37,90	60,30	40,0	+/+
VESA, 800 x 600	46,90	75,0	49,50	+/+
VESA, 1024 x 768	48,40	60,0	65,0	-/-
VESA, 1024 x 768	60,0	75,0	78,80	+/+
VESA, 1152 x 864	67,50	75,0	108,0	+/+
VESA, 1280 x 1024	64,0	60,0	108,0	+/+
VESA, 1280 x 1024	80,0	75,0	135,0	+/+
VESA, 1600 x 1200	75,0	60,0	162,0	+/+
VESA, 1920 x 1080	67,50	60,0	148,50	+/+
VESA, 2048 x 1080	66,58	60,0	147,16	+/-
VESA, 2560 x 1440	88,80	60,0	241,50	+/-
CVT, 3440 x 1440	88,81	60,0	319,75	+/-



Modos de Transporte Multifluxo (MST) DP

C2422HE

Monitor fonte MST	Número máximo de monitores externos suportados
	1920 x 1080 a 60 Hz
1920 x 1080 a 60 Hz	3

NOTA: A resolução máxima dos monitores externos suportada é apenas de 1920 x 1080 a 60 Hz .

C2722DE

Monitor fonte MST	Número máximo de monitores externos suportados
	2560 x 1440 a 60 Hz
2560 x 1440 a 60 Hz	1

NOTA: A resolução máxima dos monitores externos suportada é apenas de 2560 x 1440 a 60 Hz.

NOTA: A saída DP para MST apenas é suportada nos modelos C2422HE e C2722DE.

Modos de Transporte Multifluxo (MST) USB-C

C2422HE

Monitor fonte MST	Número máximo de monitores externos suportados
	1920 x 1080 a 60 Hz
1920 x 1080 a 60 Hz	1

C2722DE

Informação do monitor OSD: Taxa de transferência (atual)	Número máximo de monitores externos suportados
	2560 x 1440 a 60 Hz
HBR3(DP 1.4)	1
HBR2(DP 1.2)	0

NOTA: Se pretender utilizar o Dell C2722DE MST com a resolução QHD e manter a largura de banda USB gen1 (quando a definição de menu OSD é alta velocidade de dados), deverá substituir por um cabo USB 3.2 Gen2 (1M) e a porta tipo C do PC deverá suportar HBR3.



Lista de Compatibilidade da Plataforma Unified Communications (UC)

A tabela abaixo destaca as funções de chamada que funcionam nos Monitores de Videoconferência Dell – C2422HE, C2722DE e C3422WE, ao utilizar as plataformas UC seguintes#.

Funções de chamada	Abrir Microsoft Teams	Atender chamada	Terminar chamada	Rejeitar chamada	Diminuir o volume de som do altifalante	Aumentar o volume de som do altifalante	Ativar/desativar som do microfone
Botão	Teams	Parâmetro de rotina	Parâmetro de rotina	Parâmetro de rotina	Diminuir volume	Aumentar volume	Desativar som
Microsoft Teams	√	√	√	√	√	√	√
Skype for Business	x	√	√	√	√	√	√
Aproximar	x	x	x	x	√	√	√*
Google Hangouts	x	x	x	x	√	√	√*
BlueJeans	x	x	x	x	√	√	√*
Cisco Webex	x	x	x	x	√	√	√*
FaceTime	x	x	x	x	√	√	√*
Slack	x	x	x	x	√	√	√*
GoToMeeting	x	x	x	x	√	√	√*

√ A função de chamada nos modelos Dell C2422HE/C2722DE/C3422WE funciona com a plataforma UC

x A função de chamada nos modelos Dell C2422HE/C2722DE/C3422WE não funciona com a plataforma UC

* A função de Desativar som nos modelos Dell C2422HE/C2722DE/C3422WE funciona premindo o botão “Desativar som”, mas o ícone de “Desativar som” na plataforma UC não é sincronizado (O ícone mostra “Ativar som”).

No Windows 10 64 Bit OS



Especificações elétricas

Modelo	C2422HE	C2722DE	C3422WE
Sinais de entrada de vídeo	<ul style="list-style-type: none"> Sinal de vídeo digital para cada linha diferencial Por linha diferencial a 100 ohm de impedância DP/HDMI/USB Suporte para entrada de sinal tipo C 		
Voltagem/frequência/corrente de entrada	100-240 VAC / 50 ou 60 Hz \pm 3 Hz / 2, A (máximo)	100-240 VAC / 50 ou 60 Hz \pm 3 Hz / 2,5 A (máximo)	100-240 VAC / 50 ou 60 Hz \pm 3 Hz / 2,8 A (máximo)
Corrente de arranque	120 V: 42 A (Máx.) 240 V: 80 A (Máx.)		
Consumo de energia	0,2 W (Modo Desligado) ¹ 0,2 W (Modo de Suspensão) ¹ 18 W (Modo Ligado) ¹ 195 W (Máx.) ² 13,81 W (P_{on}) ³ 48,60 kWh (TEC) ³	0,2 W (Modo Desligado) ¹ 0,3 W (Modo de Suspensão) ¹ 26,50 W (Modo Ligado) ¹ 210 W (Máx.) ² 19,45 W (P_{on}) ³ 64,64 kWh (TEC) ³	0,3 W (Modo Desligado) ¹ 0,4 W (Modo de Suspensão) ¹ 32,50 W (Modo Ligado) ¹ 220 W (Máx.) ² 27,70 W (P_{on}) ³ 89,08 kWh (TEC) ³

¹ Conforme definido nos regulamentos EU 2019/2021 e EU 2019/2013.

² MDefinição de brilho e contraste máximos com carga de potência máxima em todas as portas USB.

³ P_{on} : Consumo de energia do modo ligado conforme definido na versão Energy Star 8.0.

TEC (Consumo total de energia): Consumo total de energia em kWh conforme definido na versão Energy Star 8.0.

Este documento é apenas informativo e reflete o desempenho em laboratório. O seu produto pode ter um desempenho diferente, dependendo do software, componentes e periféricos utilizados e não existe qualquer obrigação de atualizar estas informações. Por conseguinte, o cliente não deve confiar nestas informações para tomar decisões sobre tolerâncias elétricas ou outras. Não é oferecida qualquer garantia expressa ou implícita relativamente à exatidão ou integridade do conteúdo deste documento.

 **NOTA:** Este monitor tem certificação ENERGY STAR.



Este produto é elegível para a certificação ENERGY STAR nas predefinições de fábrica que podem ser restauradas através da função “Reposição de fábrica” no menu OSD. Alterar as predefinições de fábrica ou ativar outras funcionalidades pode aumentar o consumo de energia que pode exceder o limite especificado pelo padrão ENERGY STAR.



Câmara Web – especificações do microfone

Lente	Campo de visão (horizontal)	75,4° para 2560 x 1920
	Modo de focagem	Focagem fixa
	Área de focagem	35 cm a 1,5 m
	Distância de focagem	70 cm
Sensor de imagem	Tamanho da matriz ativa	5 mega pixel
Especificação de vídeo	Velocidade de fotogramas de vídeo	1920 x 1080 (Full HD)- até 30 fotogramas por segundo
Especificação áudio	Tipo de microfone	2 Microfones digitais
Interface	USB 2.0 de alta velocidade	
Fonte de alimentação	3,3 volts +/- 5% para USB e microfone 5 volts +/- 5% para a câmara de IV	

Especificações dos altifalantes

Modelo	C2422HE	C2722DE	C3422WE
Potência nominal dos altifalantes	2 x 5 W		
Resposta de frequência	200 Hz - 16 kHz		
Impedância	8 ohm		

Características físicas

Modelo	C2422HE	C2722DE	C3422WE
Tipo de conector	<ul style="list-style-type: none">• Conector DP (entrada DP e saída DP nos modelos C2422HE/ C2722DE. Só entrada DP no modelo C3422WE)• Conector HDMI• Conector USB tipo C• Conector de áudio• Conector RJ45• 2 Conectores USB upstream• 3 Conectores USB 3.2 Gen 1 downstream• Conector USB tipo C downstream		



Tipo de cabo de sinal	Cabo DP para DP de 1,8 m Cabo USB 3.2 Gen 1 Tipo A para B de 1,8 m Cabo USB 3.2 Gen 1 tipo C para C de 1,8 m		
Dimensões (incluindo a base)			
Altura (esticada)	544,08 mm	565,57 mm	576,20 mm
Altura (compactada)	404,08 mm	445,57 mm	456,20 mm
Largura	538,64 mm	612,34 mm	815,85 mm
Profundidade	185,00 mm	230,00 mm	234,95 mm
Dimensões (sem a base)			
Altura	383,15 mm	425,43 mm	434,43 mm
Largura	538,64 mm	612,34 mm	815,85 mm
Profundidade	51,24 mm	53,93 mm	81,08 mm
Dimensões da base			
Altura (esticada)	428,30 mm	428,30 mm	433,32 mm
Altura (compactada)	381,50 mm	381,50 mm	386,50 mm
Largura	267,68 mm	300,01 mm	306,91 mm
Profundidade	185 mm	230 mm	234,95 mm
Peso			
Peso com embalagem	8,82 kg	12,62 kg	16 kg
Peso com a unidade da base e cabos	6,53 kg	9,21 kg	11,35 kg
Peso sem a unidade da base (Para montagem em parede ou considerações de montagem VESA - sem cabos)	4,33 kg	5,74 kg	7,30 kg
Peso da unidade da base	1,79 kg	3,06 kg	3,54 kg



Características ambientais

Conformidade com as normas	
<ul style="list-style-type: none">• Monitor com a certificação ENERGY STAR.• Registrado na EPEAT quando aplicável. O registo na EPEAT varia consoante o país. Consulte https://www.epeat.net para ver o estado do registo por país.• Monitor com a certificação TCO e TCO Edge.• Conforme à norma RoHS.• Monitor sem BFR/PVC (excluindo os cabos externos).• Cumpre os requisitos de fuga de corrente da norma 99 da NFPA.• Vidro sem arsénio e mercúrio, apenas no painel.	
Temperatura	
Em funcionamento	0 °C a 40 °C
Fora de funcionamento	-20 °C a 60 °C
Humidade	
Em funcionamento	10% a 80% (sem condensação)
Fora de funcionamento	5% a 90% (sem condensação)
Altitude	
Em funcionamento	5000 m (máximo)
Fora de funcionamento	12 192 m (máximo)
Dissipação térmica	
C2422HE	665,37 BTU/hora (máximo) 61,42 BTU/hora (modo ligado)
C2722DE	716,55 BTU/hora (máximo) 90,42 BTU/hora (modo ligado)
C3422WE	750,67 BTU/hora (máximo) 108,44 BTU/hora (modo ligado)



Atribuição de Pinos

Porta DP (entrada)

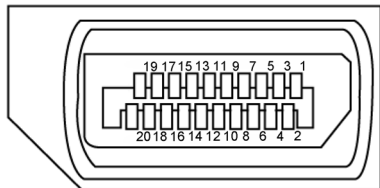

Número de pino	Lado de 20 pinos do cabo de sinal ligado
1	ML3(n)
2	GND
3	ML3(p)
4	ML2(n)
5	GND
6	ML2(p)
7	ML1(n)
8	GND
9	ML1(p)
10	MLO(n)
11	GND
12	MLO(p)
13	CONFIG1
14	CONFIG2
15	AUX CH (p)
16	GND
17	AUX CH (n)
18	Deteção Hot Plug
19	Retroceder
20	DP_PWR



Porta DP (saída)

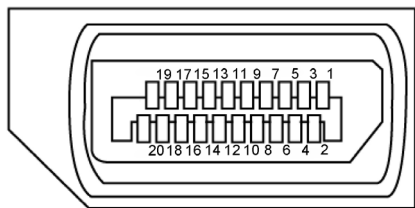

Número de pino	Lado de 20 pinos do cabo de sinal ligado
1	ML0(p)
2	GND
3	ML0(n)
4	ML1(p)
5	GND
6	ML1(n)
7	ML2(p)
8	GND
9	ML2(n)
10	ML3(p)
11	GND
12	ML3(n)
13	CONFIG1
14	CONFIG2
15	AUX CH(p)
16	GND
17	AUX CH(n)
18	Deteção Hot Plug
19	Retroceder
20	DP_PWR



Porta HDMI

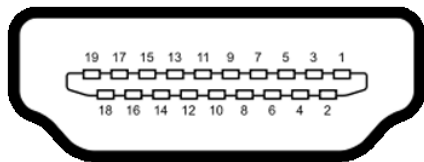

Número de pino	Lado de 19 pinos do cabo de sinal ligado
1	TMDS DATA 2+
2	TMDS DATA 2 SHIELD
3	TMDS DATA 2-
4	TMDS DATA 1+
5	TMDS DATA 1 SHIELD
6	TMDS DATA 1-
7	TMDS DATA 0+
8	TMDS DATA 0 SHIELD
9	TMDS DATA 0-
10	TMDS CLOCK+
11	TMDS CLOCK SHIELD
12	TMDS CLOCK-
13	CEC
14	Reservado (N.C. no dispositivo)
15	DDC CLOCK (SCL)
16	DDC DATA (SDA)
17	DDC/CEC TERRA
18	POTÊNCIA +5 V
19	DETEÇÃO HOT PLUG



Porta USB tipo C

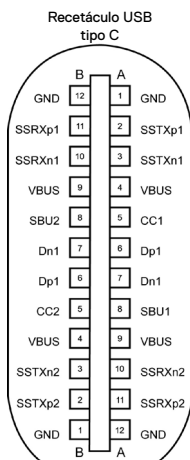



geralmente ligado a um carregador através de um cabo tipo C

Pino	Sinal	Pino	Sinal
A1	GND	B12	GND
A2	SSTXp1	B11	SSRXp1
A3	SSTXn1	B10	SSRXn1
A4	VBUS	B9	VBUS
A5	CC1	B8	SBU2
A6	Dp1	B7	Dn1
A7	Dn1	B6	Dp1
A8	SBU1	B5	CC2
A9	VBUS	B4	VBUS
A10	SSRXn2	B3	SSTXn2
A11	SSRXp2	B2	SSTXp2
A12	GND	B1	GND





Universal Serial Bus (USB)

Esta secção dá-lhe informação sobre as portas USB disponíveis no seu monitor.

NOTA: Até 2 A na porta USB downstream (porta com o ícone de bateria ) em dispositivos compatíveis com BC 1.2; até 0.9 A nas outras 2 portas USB downstream; Até 3 A na porta USB tipo C downstream (porta com o ícone ) em dispositivos compatíveis com 5 V/3 A .

O seu monitor tem as portas USB seguintes:

- 2 portas upstream - na parte traseira.
- 4 portas downstream - 2 na parte inferior, 2 na parte traseira.

Porta de carregamento de energia - as portas com o ícone de bateria  suportam a capacidade de carregamento rápido de energia, se o dispositivo for compatível com BC 1.2. A porta USB tipo C downstream com o ícone  suporta a capacidade de carregamento rápido de energia, se o dispositivo for compatível com 5V/3A .

NOTA: As portas USB do monitor apenas funcionam quando o monitor está ligado ou em Modo de Suspensão. Ligado no modo de suspensão, se o cabo USB (tipo C para tipo C) estiver ligado, as portas USB podem funcionar normalmente. Caso contrário, siga a definição OSD de “Outros tipos de carregamento USB”, se a definição for “Ligado em Modo de Suspensão”, o USB funciona normalmente, caso contrário o USB é desativado. Se desligar o monitor e voltar a ligá-lo, os periféricos ligados poderão levar alguns segundos a retomar a funcionalidade normal.

Velocidade de transferência	Taxa de dados	Consumo de energia máximo (por porta)
Alta velocidade	5 Gbps	4,5 W
Alta velocidade	480 Mbps	2,5 W
Máxima velocidade	12 Mbps	2,5 W

Porta USB upstream

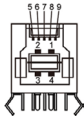

Número de pino	Nome do sinal
1	VBUS
2	D-
3	D+
4	GND
5	StdB_SSTX-
6	StdB_SSTX+
7	GND_DRAIN
8	StdB_SSRX-
9	StdB_SSRX+
Shell	Escudo

Porta USB downstream



Número de pino	Nome do sinal
1	VBUS
2	D-
3	D+
4	GND
5	StdA_SSRX-
6	StdA_SSRX+
7	GND_DRAIN
8	StdA_SSTX-
9	StdA_SSTX+
Shell	Escudo



Porta RJ45 (lado do conector)

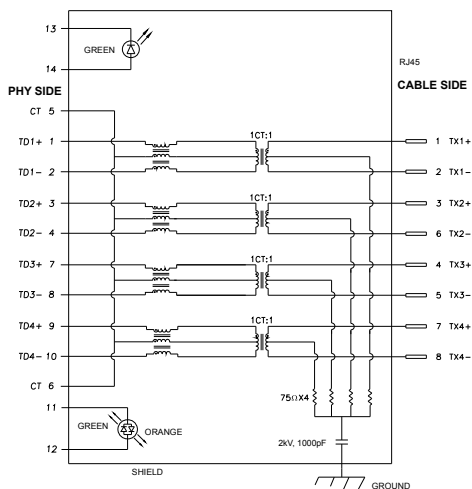

Pino	Sinal	Pino	Sinal
1	TD1 +	8	TD3 -
2	TD1 -	9	TD4 +
3	TD2 +	10	TD4 -
4	TD2 -	11	VERDE_ LARANJA
5	CT	12	VERDE_ LARANJA
6	CT	13	VERDE
7	TD3 +	14	VERDE

Instalação de controladores

Instale o controlador Realtek USB GBE Ethernet disponível para o seu sistema. Isto está disponível para transferência em <https://www.dell.com/support> na secção “Controladores e transferências”.

A velocidade máxima da taxa de dados de rede (RJ45) por USB-C é de 1000 Mbps.

NOTA: Esta porta LAN está em conformidade com 1000Base-T IEEE 802.3az, é compatível com o endereço MAC (impresso na etiqueta do modelo), Pass-thru (MAPT), Wake-on-LAN (WOL) a partir do modo de suspensão (S3 apenas) e com a função UEFI* PXE Boot [a função UEFI PXE Boot não é suportada em computadores de secretária Dell (exceto o computador OptiPlex 7090/3090 Ultra)], sendo que estas 3 funções dependem da configuração da BIOS e da versão do sistema operativo. As funcionalidades podem variar nos computadores não Dell.

*UEFI significa Unified Extensible Firmware Interface.



Estado do LED do conector RJ45:



LED	Cor	Descrição
LED direito	Âmbar ou verde	Indicador de velocidade: <ul style="list-style-type: none">· Âmbar ligado - 1000 Mbps· Verde ligado - 100 Mbps· Desligado - 10 Mbps
LED esquerdo	Verde	Indicador de ligação/atividade: <ul style="list-style-type: none">· Intermitente - Atividade na porta.· Verde ligado - A estabelecer ligação.· Desligado - Ligação não estabelecida.

 **NOTA:** O cabo RJ45 não é um acessório padrão incluído.



Plug-and-Play

Pode instalar o monitor em qualquer sistema compatível com plug-and-play. O monitor fornece automaticamente ao sistema informático os seus dados de identificação de visualização expandida (EDID) através dos protocolos do canal de dados de exibição (DDC), para que o computador se possa configurar e otimizar as definições do monitor. A maior das instalações de monitores são automáticas. Se pretender, pode seleccionar definições diferentes. Para mais informações sobre alterar as definições do monitor, consulte [Utilizar o monitor](#).

Política de qualidade e pixels do monitor LCD

Durante o processo de fabrico do monitor LCD acontece, por vezes, que um ou mais pixels se tornem fixos de forma permanente, algo que é difícil de visualizar, mas não afeta a qualidade ou usabilidade do monitor. Para mais informações sobre a Política de Qualidade e Pixels do Monitor LCD, consulte o website de assistência da Dell em: <https://www.dell.com/pixelguidelines>.



Ergonomia

△ ATENÇÃO: A utilização indevida ou prolongada do teclado pode provocar lesões.

△ ATENÇÃO: Visualizar o ecrã do monitor durante longos períodos de tempo pode provocar tensão ocular.

Para maior conforto e eficácia, cumpra as diretrizes seguintes ao configurar e utilizar o seu computador:

- Posicione o seu computador de forma a que o monitor e o teclado fiquem diretamente à sua frente, enquanto trabalha. Existem prateleiras especiais disponíveis no mercado para ajudá-lo a posicionar corretamente o teclado.
- Para reduzir o risco de tensão ocular e dor no pescoço/braços/costas/ombros resultante de utilizar o monitor durante longos períodos de tempo, sugerimos que:
 1. Posicione o ecrã a cerca de 50-70 cm dos seus olhos.
 2. Pisque frequentemente os olhos para humedecê-los, ou molhe os mesmos com água após uma utilização prolongada do monitor.
 3. Faça pausas regulares e frequentes de 20 minutos, a cada duas horas.
 4. Desvie o olhar do monitor e observe um objeto que esteja a cerca de 6 m de distância durante, pelo menos, 20 segundos durante as pausas.
 5. Faça alongamentos para aliviar a tensão no pescoço, braços, costas e ombros durante as pausas.
- Certifique-se de que o ecrã do monitor está ao nível dos olhos ou ligeiramente abaixo, quando está sentado em frente ao monitor.
- Ajuste a inclinação do monitor, as definições de contraste e de brilho.
- Ajuste a iluminação ambiente em seu redor (tal como iluminação vertical, candeeiros de secretária e cortinas ou persianas nas janelas próximas) para minimizar os reflexos e o brilho no ecrã do monitor.
- Utilize uma cadeira que assegure um bom apoio da coluna lombar.
- Mantenha os antebraços na horizontal, com os pulsos numa posição neutra e confortável, enquanto utiliza o teclado ou rato.
- Deixe sempre espaço para descansar as mãos, enquanto utiliza o teclado ou rato.
- Deixe que os antebraços se apoiem naturalmente de ambos os lados.
- Certifique-se de que mantém os pés bem assentes no chão.
- Na posição sentada, certifique-se de que o peso das suas pernas recai sobre os pés e não na parte frontal do assento. Ajuste a altura da sua cadeira, ou utilize um apoio para pés, se necessário, para manter uma postura correta.



- Varie as suas atividades laborais. Tente organizar o seu trabalho, para não ter de estar sentado a trabalhar durante longos períodos de tempo. Tente ficar de pé, levantar-se ou caminhar regularmente.
- Mantenha a área sob a sua secretária livre de obstruções e cabos ou fichas elétricas que possam interferir com o conforto ao sentar, ou constituam um potencial risco de tropeçar.

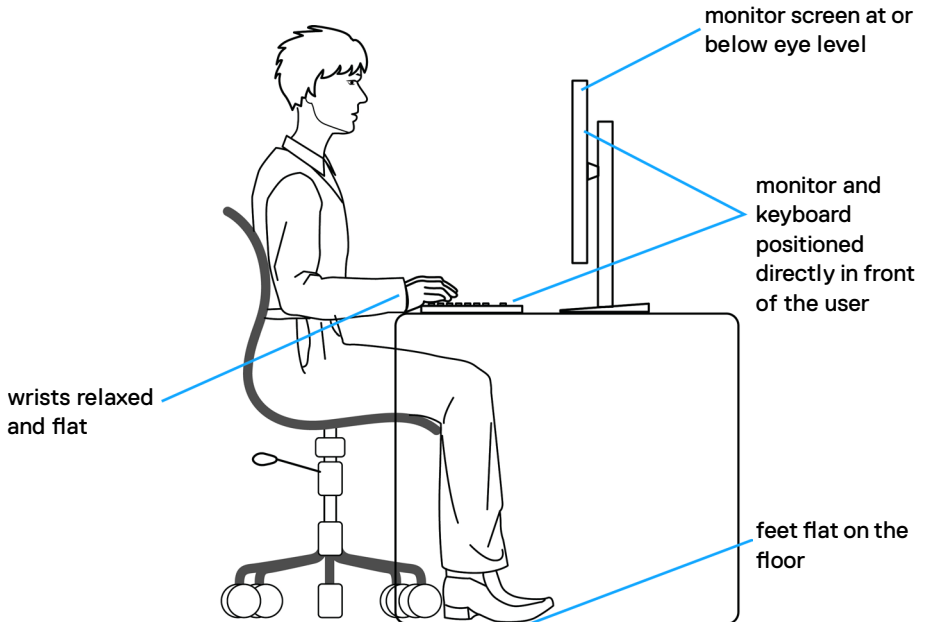

Manusear e mover o seu monitor

Para se certificar de que o monitor é manuseado em segurança ao levantá-lo ou movê-lo, siga as diretrizes indicadas abaixo:

- Antes de mover ou levantar o monitor, desligue o computador e o monitor.
- Desligue todos os cabos do monitor.
- Coloque o monitor na caixa original com os materiais de embalagem originais.
- Segure firmemente a extremidade inferior e a parte lateral do monitor sem aplicar pressão excessiva, ao levantar ou mover o monitor.

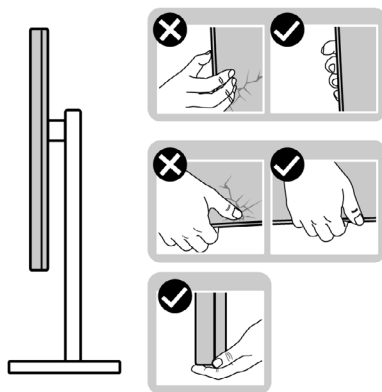

- Ao levantar ou mover o monitor, certifique-se de que o ecrã está de costas para si e não pressione a área do ecrã para evitar quaisquer riscos ou danos.

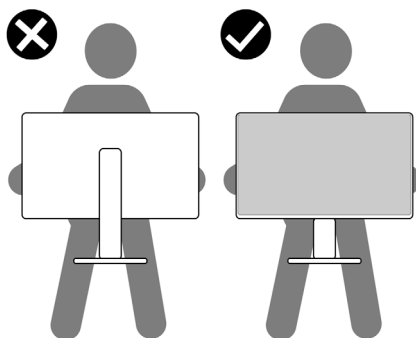

- Ao transportar o monitor, evite sujeitá-lo a qualquer impacto ou vibração súbitos.



- Ao levantar ou mover o monitor, não vire o monitor ao contrário enquanto segura na base de apoio ou base de elevação. Isto poderá provocar danos acidentais ao monitor, ou causar uma lesão pessoal.

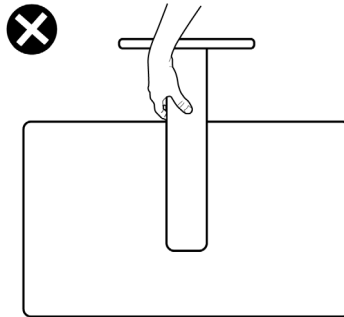

Diretrizes de manutenção

Limpar o seu monitor

⚠ AVISO: Antes de limpar o monitor, desligue o cabo de alimentação da tomada elétrica.

⚠ ATENÇÃO: Leia e siga as [Instruções de Segurança](#), antes de limpar o monitor.



Para boas práticas, siga as instruções da lista abaixo para desembalar, limpar ou manusear o monitor:

- Para limpar o seu ecrã antiestático, humedeça ligeiramente um pano suave e limpo com água. Se possível, utilize uma toalhita especial para limpeza de ecrãs, ou solução adequada ao revestimento antiestático. Não utilize benzeno, diluente, amoníaco, detergentes abrasivos ou ar comprimido.
- Utilize um pano suave e ligeiramente humedecido para limpar o monitor. Evite utilizar qualquer tipo de detergente, pois alguns detergentes deixam uma película leitosa no monitor.
- Se notar pó branco ao desembalar o monitor, limpe-o com um pano.
- Manuseie cuidadosamente o seu monitor, pois um monitor de cor mais escura pode mais facilmente ficar riscado e apresentar marcas brancas de desgaste, do que um monitor de cor mais clara.
- Para ajudar a manter a melhor qualidade de imagem no monitor, utilize uma proteção de ecrã dinâmica e desligue o monitor quando não estiver a ser utilizado.



Instalar o monitor

Acoplar a base

-  **NOTA:** A base de elevação e a base de apoio são retiradas quando o monitor é enviado da fábrica.
-  **NOTA:** As instruções seguintes são apenas aplicáveis à base que foi enviada juntamente com o seu monitor. Se está a acoplar uma base que comprou em qualquer outro fornecedor, siga as instruções de instalação incluídas com essa base.

Para acoplar a base do monitor:

1. Alinhe e coloque a base de elevação sobre a base de apoio.
2. Abra a pega roscada na parte inferior da base de apoio e rode-a no sentido dos ponteiros do relógio para fixar a unidade da base.
3. Feche a pega roscada.

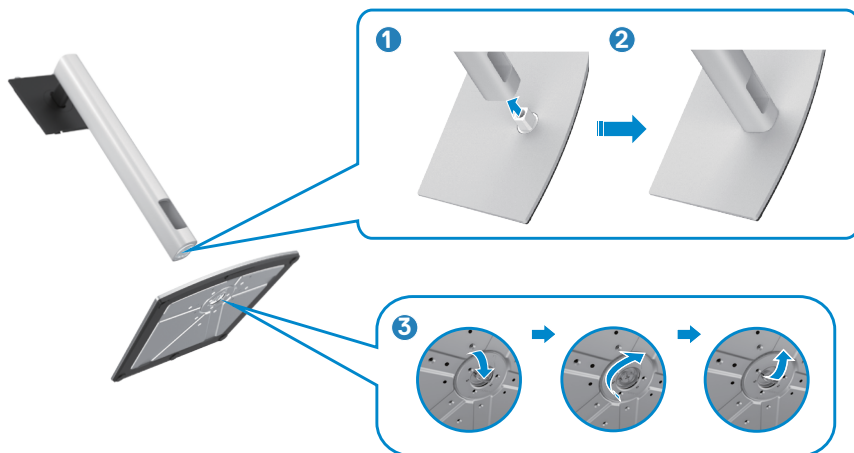

4. Abra a tampa de proteção no monitor para aceder à ranhura VESA no mesmo.



5. Deslize os separadores da base de elevação para as ranhuras na tampa traseira do monitor, descendo a unidade da base até a encaixar.



6. Segure na base de elevação e levante com cuidado o monitor, colocando-o depois numa superfície plana.



NOTA: Segure firmemente na base de elevação ao levantar o monitor para evitar quaisquer danos acidentais.

7. Levante a tampa de proteção do monitor.

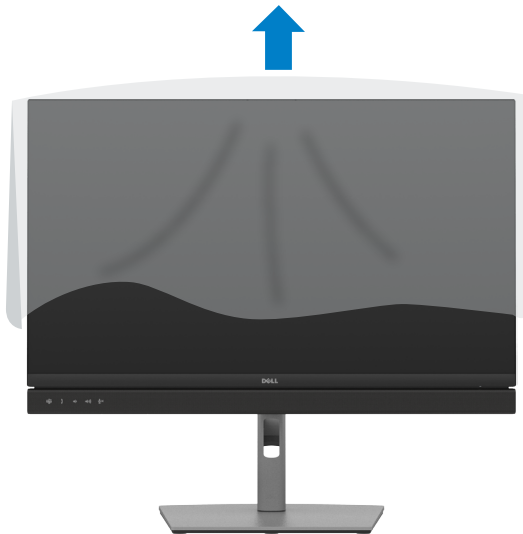

Utilizar a inclinação, rotação e extensão vertical

NOTA: As instruções seguintes são apenas aplicáveis à base que foi enviada juntamente com o seu monitor. Se está a acoplar uma base que comprou em qualquer outro fornecedor, siga as instruções de instalação incluídas com essa base.

Inclinação, rotação e extensão vertical

Com a base acoplada ao monitor pode incliná-lo para obter o ângulo de visualização mais confortável.

C2422HE

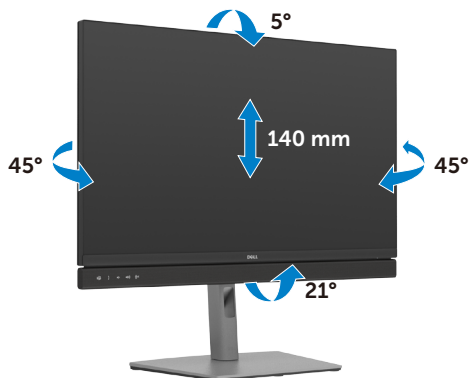

C2722DE

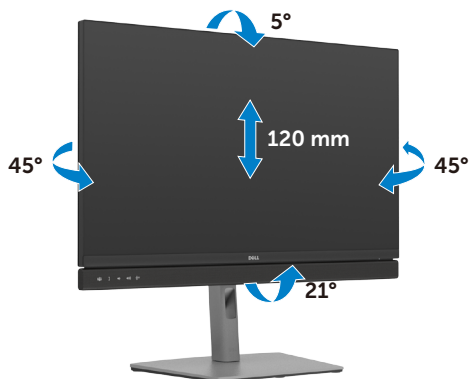

C3422WE



NOTA: A base é retirada quando o monitor é enviado da fábrica.

Rodar o monitor (só nos modelos C2422HE/C2722DE)

Antes de rodar o monitor, estenda-o na vertical até à parte superior da base de elevação e, em seguida, incline o monitor para trás o máximo possível para evitar que este toque na extremidade inferior do monitor.



NOTA: Para alternar entre a definição horizontal e vertical do seu computador Dell ao rodar o monitor, transfira e instale o controlador da placa gráfica mais recente. Para transferir, vá a <https://www.dell.com/support/drivers> e procure o controlador adequado.

NOTA: Quando o monitor está no modo vertical pode notar uma diminuição no desempenho ao utilizar aplicações com utilização intensiva de gráficos, como jogos em 3D.



Configurar as definições do monitor no seu computador após a rotação(só nos modelos C2422HE/C2722DE)

Após ter rodado o monitor, siga o procedimento abaixo para configurar as definições do monitor no seu computador.

 **NOTA:** Se estiver a utilizar o monitor com um computador que não é Dell, vá ao website do fabricante da sua placa gráfica, ou ao website do fabricante do seu computador para obter informações sobre como rodar o conteúdo do seu monitor.

Para configurar as definições do monitor:

1. Clique com o lado direito do rato em **Desktop (Ambiente de trabalho)** e clique em **Properties (Propriedades)**.
2. Selecione o separador **Settings (Definições)** e clique em **Advanced (Avançado)**.
3. Se tem uma placa gráfica AMD, selecione o separador **Rotation (Rotação)** e defina a rotação que prefere.
4. Se tem uma placa gráfica **nVidia (nVidia)**, clique no separador **nVidia (nVidia)** e na coluna à esquerda selecione **NVRotate (NVRotate)** e, em seguida, selecione a rotação que prefere.
5. Se tem uma placa gráfica Intel®, selecione o separador da placa gráfica Intel, clique em **Graphic Properties (Propriedades da placa gráfica)**, selecione o separador **Rotation (Rotação)** e depois defina a rotação que prefere.

 **NOTA:** Se não vir a opção de rotação ou esta não estiver a funcionar corretamente, vá a <https://www.dell.com/support> e transfira o controlador mais recente para a sua placa gráfica.



Utilizar a câmara Web do monitor

Para utilizar a câmara Web e o microfone integrados do monitor, prima e solte o módulo da câmara Web. O módulo da câmara Web será aberto.

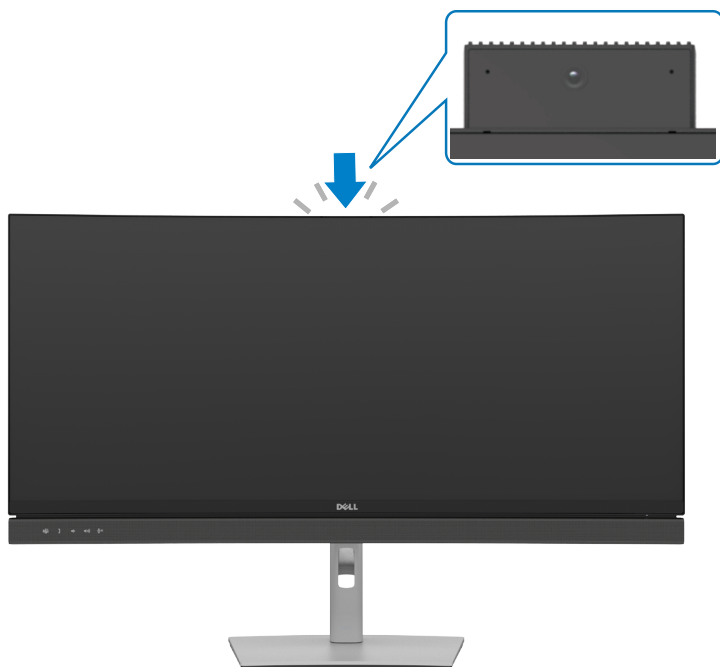

Ligar o monitor

⚠ AVISO: Antes de iniciar qualquer um dos procedimentos indicados nesta secção, siga as [Instruções de Segurança](#).

Para ligar o seu monitor ao computador:

1. Desligue o computador.
2. Ligue o cabo DisplayPort ou USB, e o cabo USB tipo C do monitor ao computador.
3. Ligue o monitor.
4. Selecione a fonte de entrada correta no Menu OSD do monitor e ligue o computador.

✎ NOTA: A predefinição do C2422HE/C3422WE é DisplayPort 1.2 e a predefinição do C2722DE é DisplayPort 1.4. Uma placa gráfica com DisplayPort 1.1 pode não ter uma visualização normal. Consulte [“Problemas específicos do produto – Sem imagem ao utilizar a ligação DP ao PC”](#) para alterar a predefinição.

Ligar o cabo HDMI (opcional)

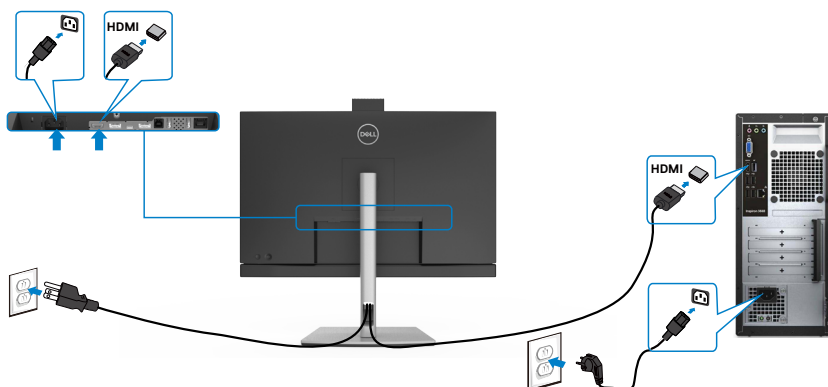

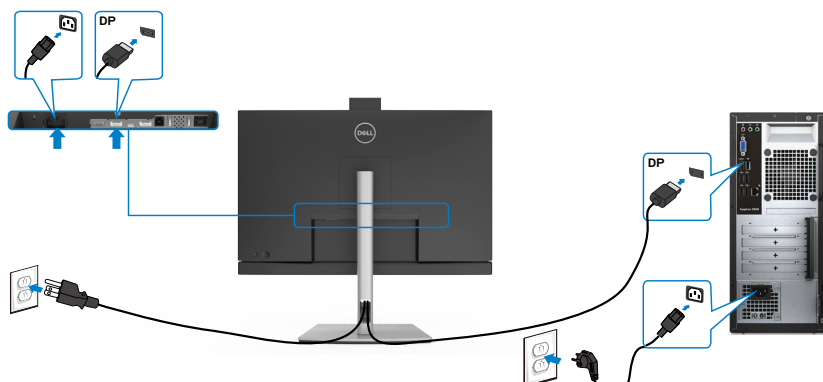

Ligar o cabo DP

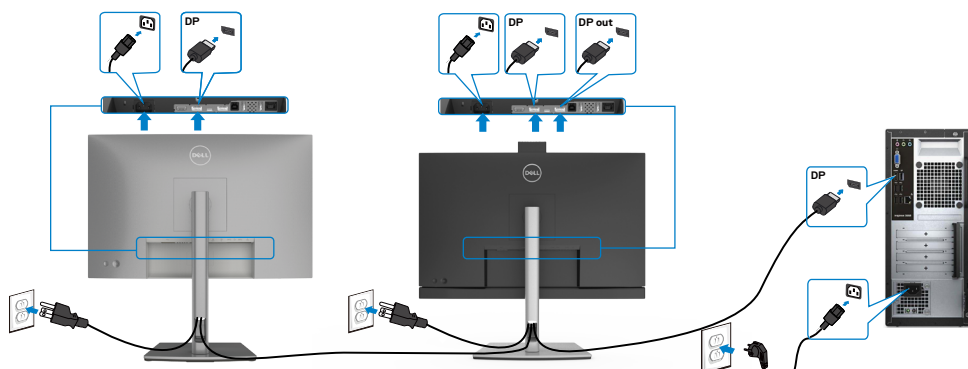

Ligar o monitor para a função DP de Transporte Multifluxo (MST) (só nos modelos C2422HE/C2722DE)



-  **NOTA:** Compatível com a funcionalidade MST DP. Para utilizar esta funcionalidade, a placa gráfica do seu PC deve ser certificada, no mínimo, para DP1.2 com opção MST.
-  **NOTA:** Retire a ficha de borracha quando utilizar o conector de saída DP.
-  **NOTA:** Não é recomendado ligar vários C2422HE / C2722DE / C3422WE na função DP MST.



Ligar o cabo USB

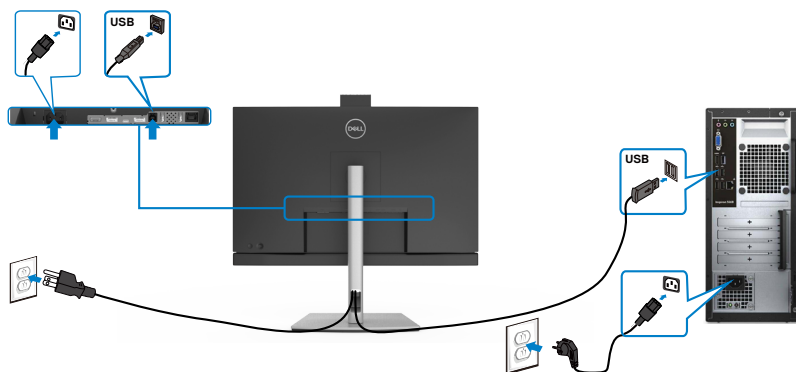

Ligar o cabo USB tipo C

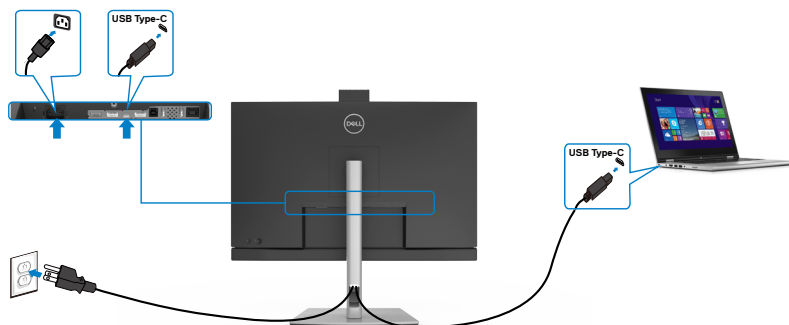

A porta USB tipo C no seu monitor:

- Pode ser utilizada como USB tipo C, DisplayPort 1.4 (C2722DE) ou DisplayPort 1.2 (C2422HE/C3422WE), alternativamente.
- Compatível com USB Power Delivery (PD), com perfis até 90 W.

NOTA: Independentemente dos requisitos de energia/consumo energético real do seu computador portátil, ou da duração de energia restante na sua bateria, os monitores Dell C2422HE/C2722DE/C3422WE foram concebidos para fornecer ao seu computador portátil até 90 W de energia.

Potência nominal (em computadores portáteis que tenham USB tipo C com fornecimento de energia)	Potência de carregamento máxima
45 W	45 W
65 W	65 W
90 W	90 W
130 W	Não suportado



Ligar o monitor para a função USB de Transporte Multifluxo (MST) (só nos modelos C2422HE/C2722DE)

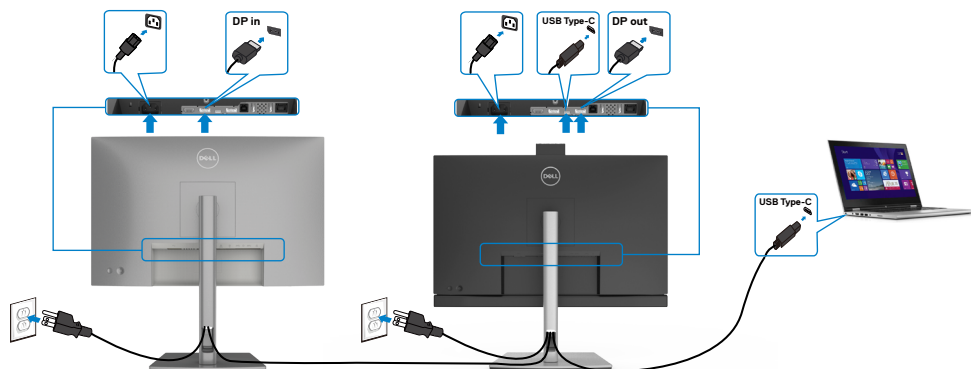

NOTA: O número máximo de monitores C2422HE/C2722DE suportados por MST depende da largura de banda da fonte de USB-C. Consulte **“Problemas específicos do produto – Sem imagem ao utilizar USB tipo C MST”**.

NOTA: Retire a ficha de borracha quando utilizar o conector de saída DP.

NOTA: Não é recomendado ligar vários C2422HE / C2722DE / C3422WE na função DP MST.

Ligar o monitor para o cabo RJ45 (opcional)

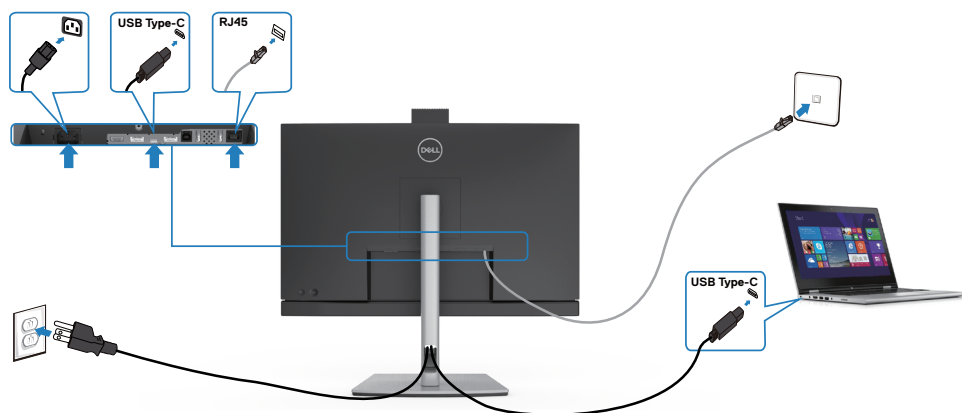

Sincronização do Botão de Ligar Dell (DPBS)

O seu monitor inclui a funcionalidade de Sincronização do Botão de Ligar Dell (DPBS) para lhe permitir controlar o estado de energia do sistema informático a partir do botão de ligar do monitor. Esta funcionalidade é apenas compatível com a plataforma Dell que tem a função DPBS integrada e apenas é suportada através da interface USB-C.

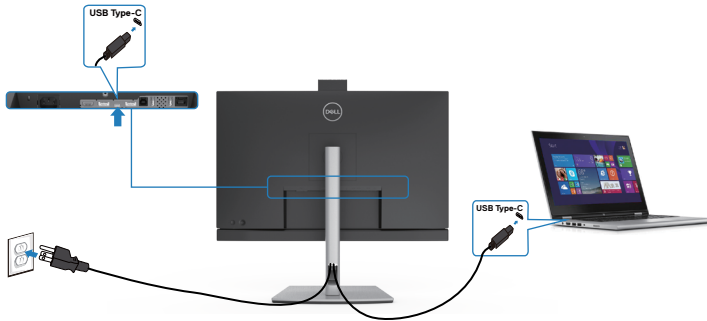

Para se certificar de que a função DPBS funciona, deve primeiro seguir os passos abaixo na plataforma compatível com DPBS em **Control Panel (Painel de controlo)**.

NOTA: DPBS é apenas compatível com a porta USB-C upstream.

Vá a **Control Panel (Painel de controlo)**.

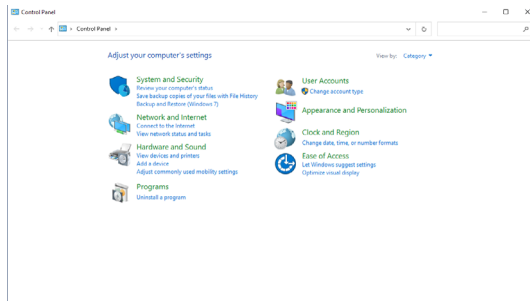

Selecione **Hardware and Sound (Hardware e som)**, seguido de **Power Options (Opções de energia)**.

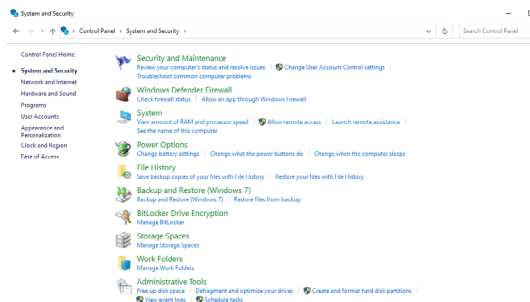

Vá a **System Settings (Definições do sistema).**

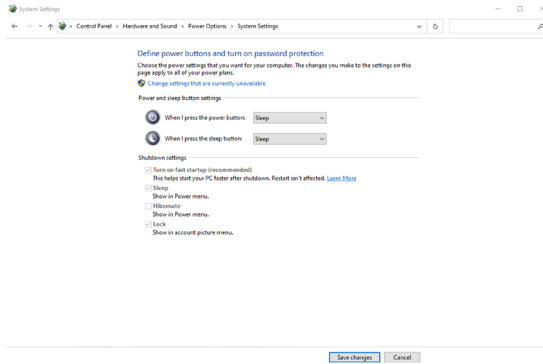

No menu pendente de **When I press the power button (Quando primo o botão para ligar/desligar)** existem algumas opções de seleção, nomeadamente **Do nothing/Sleep/Hibernate/Shut down (Não fazer nada/Suspender/Hibernar/Encerrar)** e pode seleccionar **Sleep/Hibernate/Shutdown (Suspender/Hibernar/Encerrar)**.

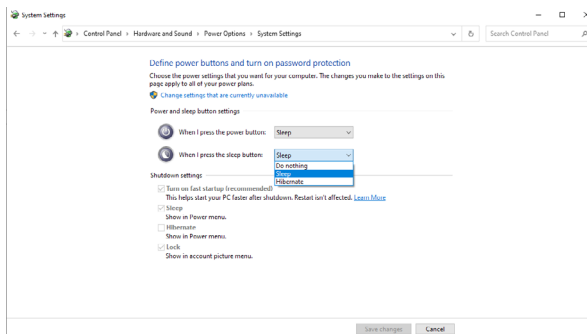
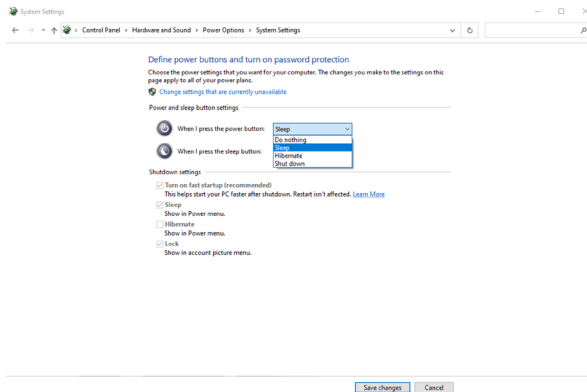

NOTA: Não selecione **Do nothing (Não fazer nada)**, caso contrário o botão de ligar do monitor não consegue sincronizar com o estado de energia do sistema informático.

Ligar o monitor para DPBS pela primeira vez

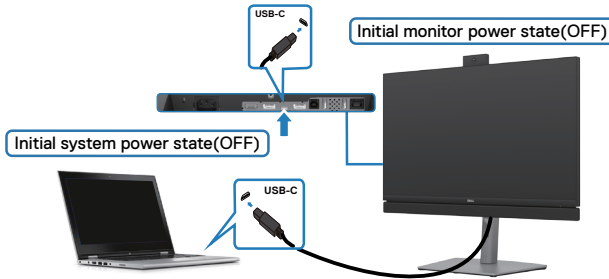

Da primeira vez que configurar a função DPBS:

1. Certifique-se de que tanto o PC, como o monitor, estão DESLIGADOS.
2. Prima o botão de ligar do monitor para ligar o mesmo.
3. Ligue o cabo USB-C do PC ao monitor.
4. Tanto o monitor, como o PC, ligarão normalmente, exceto na plataforma Dell Optiplex 7090/3090 Ultra.
5. Quando liga a plataforma Dell Optiplex 7090/3090 Ultra pode ver que tanto o monitor, como o PC, ligarão por momentos. Aguarde um pouco (cerca de 6 segundos) e tanto o PC, como o monitor, se desligarão. Quando prime o botão de ligar do monitor ou do PC, tanto o PC, como o monitor, se ligarão. O estado de energia do sistema informático está sincronizado com o botão de ligar do monitor.

NOTA: Pode alimentar a plataforma Dell PC* Ultra através do seu transformador de CC. Em alternativa, pode alimentar a plataforma Dell PC* Ultra através do cabo USB-C do monitor por fornecimento de energia (PD). Defina o carregamento por USB-C ➔ 90 W para Ligado no Modo Desligado.

* Certifique-se de que verifica se o PC Dell suporta DPBS.



Utilizar a função DPBS

Retirar PC do modo de suspensão através do cabo USB-C

Quando liga o cabo USB-C, o estado do Monitor/PC é o seguinte:

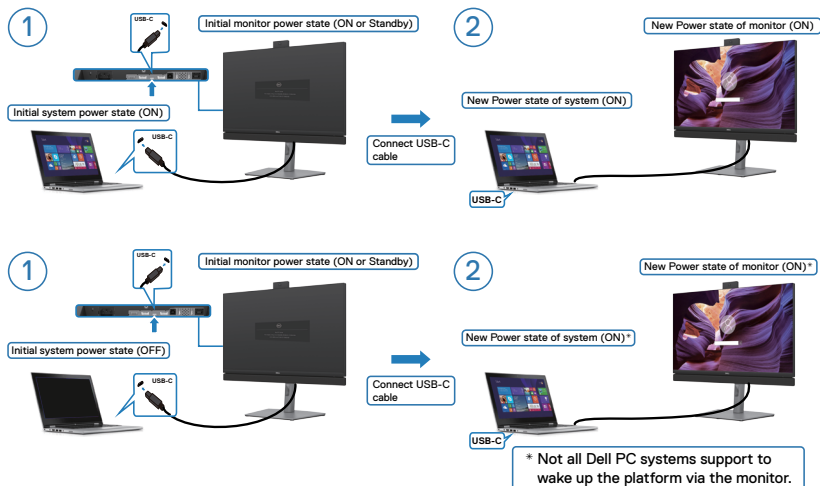

Premir o botão de ligar

Quando prime o botão de ligar do monitor ou do PC, o estado do monitor/PC é o seguinte:

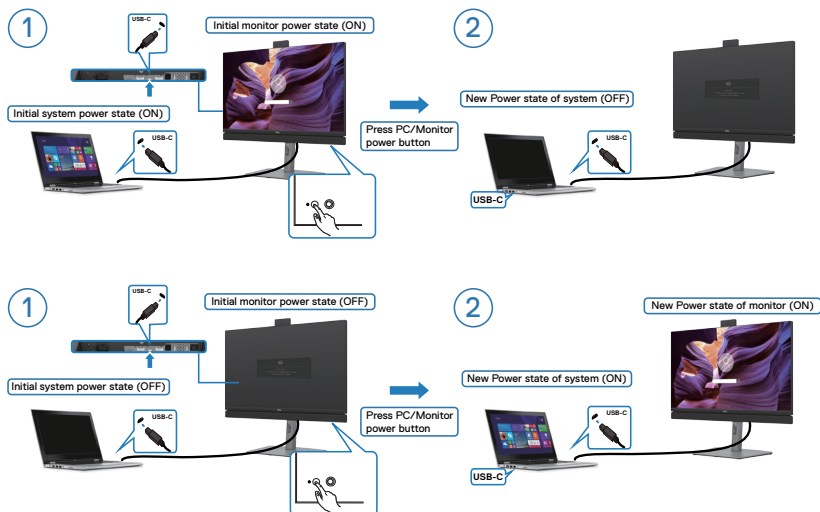

- Quando o estado de energia tanto do monitor, como do PC, é ligado, **mantenha premido o botão de ligar do monitor durante 4 segundos** e o ecrã exibirá uma mensagem a perguntar-lhe se pretende encerrar o PC.

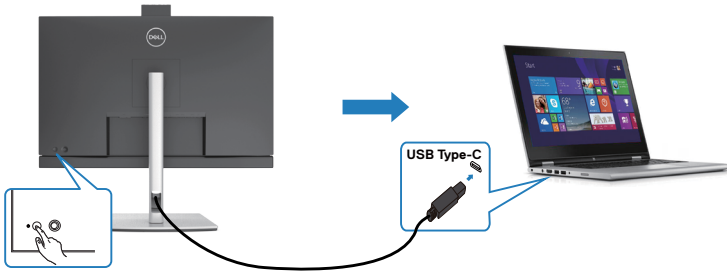

Press and hold 4s

PC will shut down

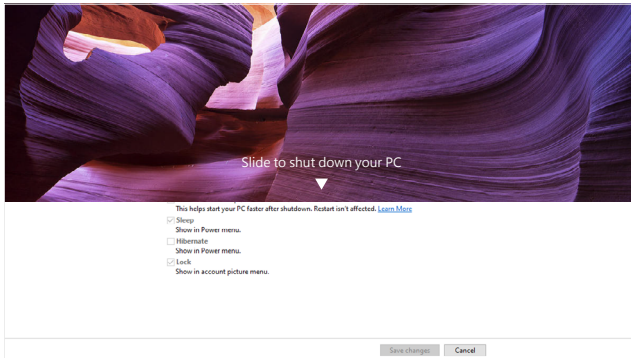

- Quando o estado de energia tanto do monitor, como do PC, é ligado, **mantenha premido o botão de ligar do monitor durante 10 segundos** e o PC irá encerrar.

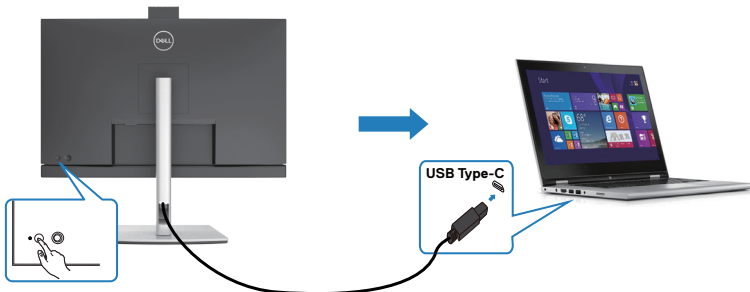

Press and hold 10s

PC will shut down



Ligar o monitor para a função de Transporte Multifluxo (MST) USB-C (apenas C2422HE/C2722DE) em modo DPBS

Um PC está ligado a dois monitores num estado de energia inicialmente DESLIGADO, e o estado de energia do sistema informático está sincronizado com o botão de ligar do Monitor 1. Quando prime o botão de ligar do Monitor 1 ou do PC, tanto o Monitor 1, como o PC, se ligam. Entretanto, o Monitor 2 permanece desligado. Terá de premir manualmente o botão de ligar do Monitor 2 para ligá-lo.

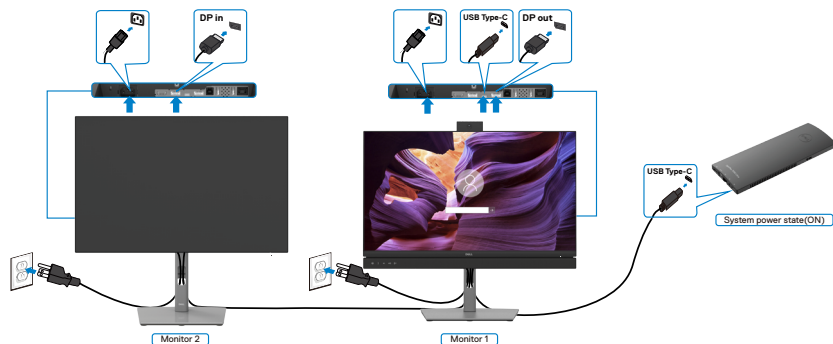

NOTA: Ambos os monitores devem ser monitores Dell que suportam a função DPBS.

NOTA: Não é recomendado ligar vários C2422HE / C2722DE / C3422WE na função USB-C MST em modo DPBS.

De igual forma, um PC está ligado a dois monitores num estado de energia inicialmente LIGADO, e o estado de energia do sistema informático está sincronizado com o botão de ligar do Monitor 1. Quando prime o botão de ligar do Monitor 1 ou do PC, tanto o Monitor 1, como o PC, se desligam. Entretanto, o Monitor 2 estará em modo de Suspensão. Terá de premir manualmente o botão de ligar do Monitor 2 para desligá-lo.

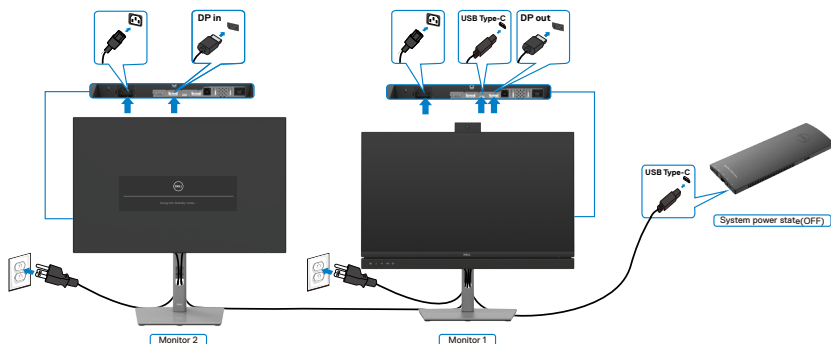

Ligar o monitor para USB-C em modo DPBS

A plataforma Dell OptiPlex 7090 Ultra tem duas portas USB-C, por isso tanto o estado de energia do Monitor 1, como do Monitor 2, podem ser sincronizados com o PC.

Quando o PC e os dois monitores estão num estado de energia inicialmente LIGADO, premir o botão de ligar no Monitor 1 ou Monitor 2 irá DESLIGAR o PC, o Monitor 1 e o Monitor 2.

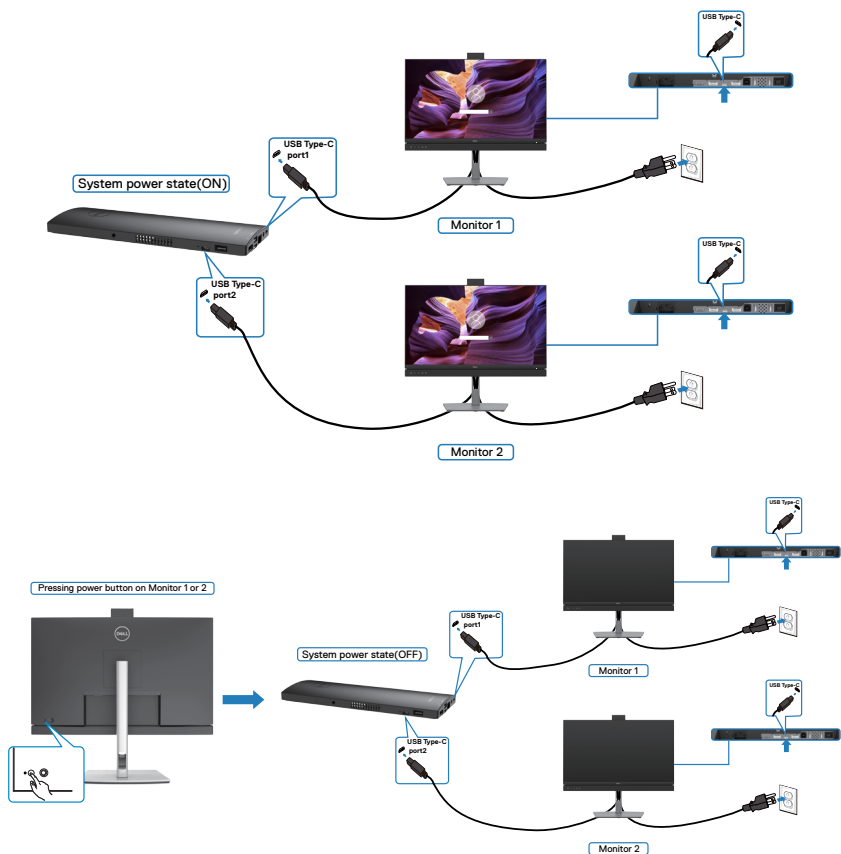

Certifique-se de que define **USB-C Charging (Carregamento por USB-C)** para Ligado no Modo Desligado. Quando o PC e os dois monitores estão num estado de energia inicialmente DESLIGAR, premir o botão de ligar no Monitor 1 ou Monitor 2 irá LIGADO o PC, o Monitor 1 e o Monitor 2.

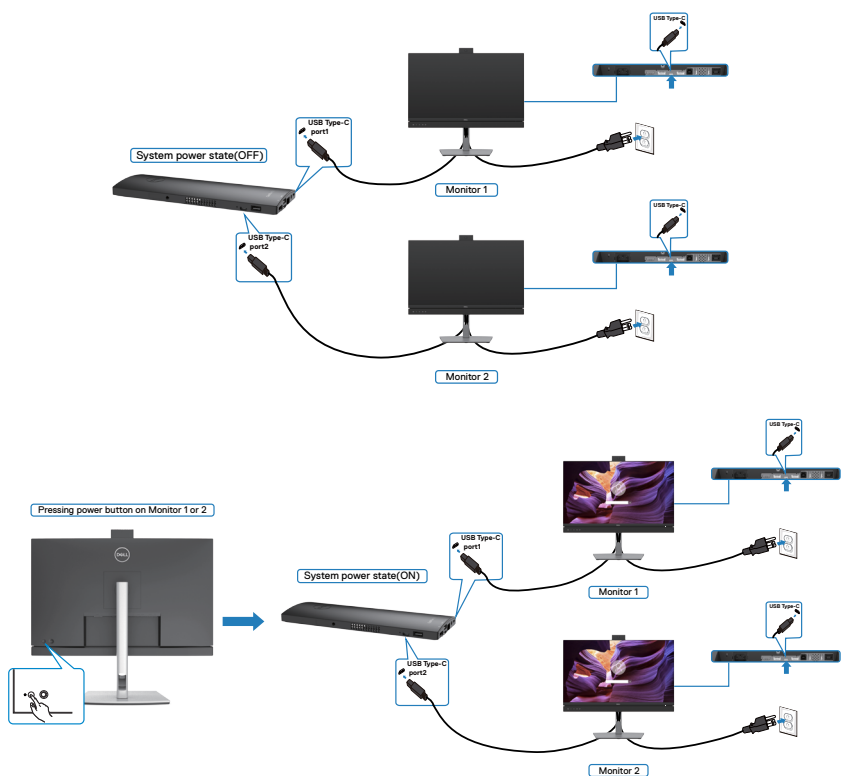

Organizar os cabos



Depois de ligar todos os cabos necessários ao monitor e ao computador, (consulte [Ligar o monitor](#) para instruções de ligação de cabos) organize todos os cabos conforme é mostrado acima.

Proteger o seu monitor com a trava Kensington (opcional)

A ranhura para trava de segurança está localizada na parte inferior do monitor. (Consulte [Ranhura para trava de segurança](#))

Para mais informações sobre como utilizar a trava Kensington (vendida em separado), consulte a documentação que acompanha a trava.

Fixe o monitor a uma mesa com a trava de segurança Kensington.

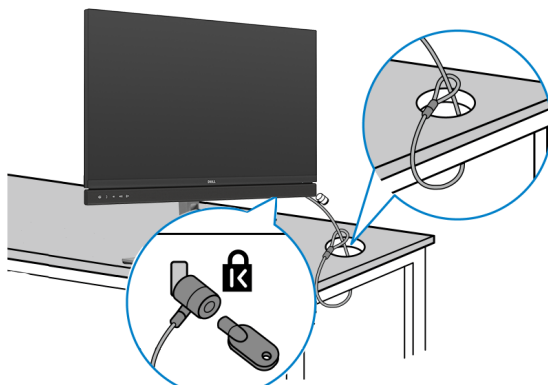

 **NOTA:** A imagem serve apenas fins de ilustração. O aspecto da trava pode variar.



Retirar a base do monitor

⚠ ATENÇÃO: Para evitar riscar o ecrã LCD ao retirar a base, certifique-se de que o monitor é colocado numa superfície suave e limpa.

📎 NOTA: As instruções seguintes são apenas aplicáveis à base que foi enviada juntamente com o seu monitor. Se está a acoplar uma base que comprou em qualquer outro fornecedor, siga as instruções de instalação incluídas com essa base.

Para retirar a base:

1. Coloque o monitor sobre um pano ou almofada suaves.
2. Mantenha premido o botão de libertação da base.
3. Levante a base para cima, afastando-a do monitor.

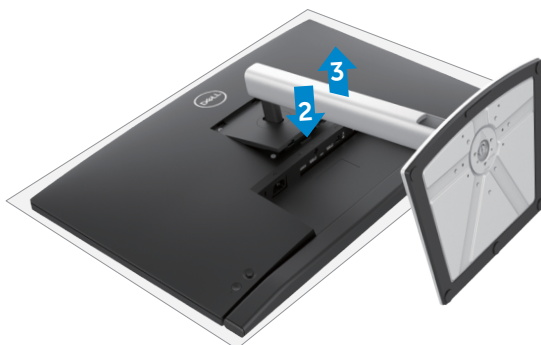

Montagem em parede (Opcional)

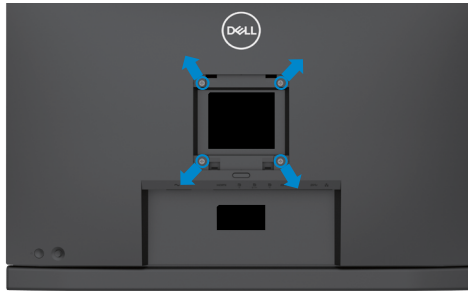

NOTA: Utilize parafusos M4 de 11 mm para fixar o monitor ao kit de montagem em parede.

Siga as instruções fornecidas com o kit de montagem em parede compatível com VESA.

1. Coloque o monitor sobre um pano ou almofada suaves assente numa superfície estável e plana.
2. Retire a base.
3. Utilize uma chave de fendas de cabeça cruzada Phillips para retirar os quatro parafusos que fixam a tampa em plástico.
4. Acople o suporte de montagem do kit de montagem em parede ao monitor.
5. Instale o monitor na parede, conforme indicado na documentação incluída com o kit de montagem em parede.

NOTA: Apenas para utilização com os suportes de montagem em parede indicados em UL, CSA ou GS, com uma altura mínima/capacidade de carga de 17,32 kg (C2422HE) / 22,96 kg (C2722DE) / 29,20 kg (C3422WE).



Utilizar o monitor

Ligar o monitor



Prima o botão  para ligar o monitor.

Utilizar o controlo do joystick

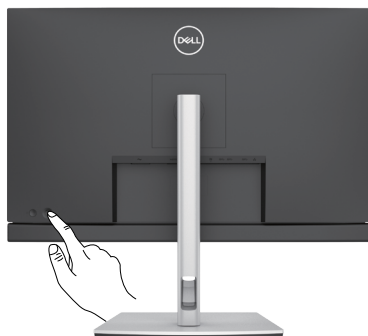
Utilize o controlo do joystick situado na parte traseira do monitor para fazer ajustes OSD.



1. Prima o botão do joystick para abrir o menu OSD principal.
2. Mova o joystick para cima/baixo/ esquerda/direita para alternar entre as opções.
3. Prima novamente o botão do joystick para confirmar as definições e sair.

Joystick	Descrição
	<ul style="list-style-type: none">• Quando o menu OSD está ativado, prima o botão para confirmar a seleção ou guardar as definições.• Quando o menu OSD está desativado, prima o botão para abrir o menu OSD principal. Consulte Aceder ao sistema de menus.
	<ul style="list-style-type: none">• Para navegação bidirecional (direita e esquerda).• Mova para a direita para entrar no submenu.• Mova para a esquerda para sair do submenu.• Aumenta (direita) ou diminui (esquerda) os parâmetros do item do menu selecionado.
	<ul style="list-style-type: none">• Para navegação bidirecional (cima e baixo).• Alterna entre os itens do menu.• Aumenta (cima) ou diminui (baixo) os parâmetros do item do menu selecionado.







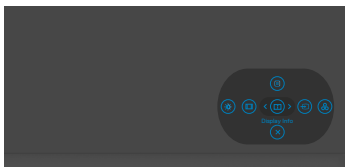

Utilizar os controlos do painel traseiro

Utilize o controlo do joystick situado na parte traseira do monitor para ajustar as definições de visualização. À medida que utiliza o botão para ajustar as definições, um OSD mostra os valores numéricos de cada funcionalidade, à medida que se alteram.



A tabela seguinte descreve os botões do painel traseiro:

Opções	Descrição
1  Tecla de atalho: Menu (Menu)	Utilize este botão de menu (menu) para abrir a apresentação no ecrã (OSD) e seleccione o menu OSD. Consulte Aceder ao sistema de menus.
2  Tecla de atalho: Display Info (Informação do Monitor)	Utilize este botão para escolher numa lista de Display Info (Informação do Monitor) .
3  Tecla de atalho: Input Source (Fonte de entrada)	Utilize este botão para escolher numa lista de Input Source (Fontes de entrada) .
4  Tecla de atalho: Modos Predefinidos	Utilize este botão para escolher numa lista de preset color modes (modos de cor predefinidos) .
5  Tecla de atalho: Brilho/Contraste	Para aceder diretamente aos cursores de ajuste de Brightness/Contrast (Brilho/Contraste) .
6  Tecla de atalho: Aspect Ratio (Rácio de Imagem)	Utilize este botão para escolher numa lista de Aspect Ratio (Rácio de Imagem) .



Opções

7



Sair

Descrição

Utilize este botão para voltar ao menu principal ou **exit (sair)** do menu OSD principal.

Utilizar a função de bloqueio de OSD

Pode bloquear os botões de controlo do painel frontal para evitar o acesso ao menu OSD e/ou ao botão de ligar.

Utilize o menu de Bloqueio para bloquear o(s) botão(ões).

1. Selecione uma das opções seguintes.

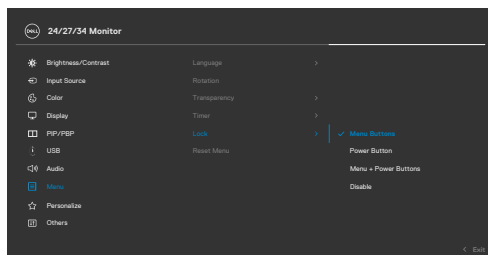

2. É exibida a mensagem seguinte.

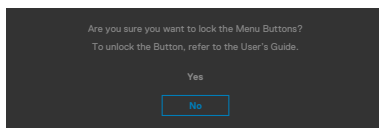

3. Selecione **Yes (Sim)** para bloquear os botões. Se estiverem bloqueados e for premido qualquer botão de controlo, será exibido o ícone de cadeado .





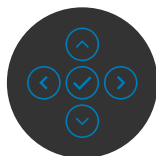
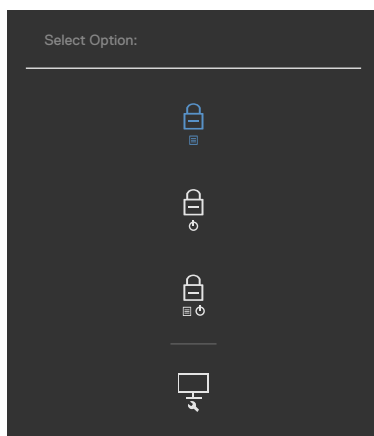

Utilize o joystick para bloquear o(s) botão(ões).

Prima o botão de navegação direcional esquerdo do joystick durante quatro segundos, até ser exibido um menu no ecrã.



Selecione uma das opções seguintes:



Opções	Descrição
1  Bloqueio dos Botões de Menu	Selecione esta opção para bloquear a função de menu OSD.
2  Bloqueio do Botão de Ligar	Utilize esta opção para bloquear o botão de ligar. Isto evita que o utilizador desligue o monitor ao tocar no botão de ligar.
3  Bloqueio dos Botões de Menu e de Ligar	Utilize esta opção para bloquear o menu OSD e o botão de ligar para desligar o monitor.
4  Diagnóstico Integrado	Utilize esta opção para executar o diagnóstico integrado, consulte Diagnóstico integrado .

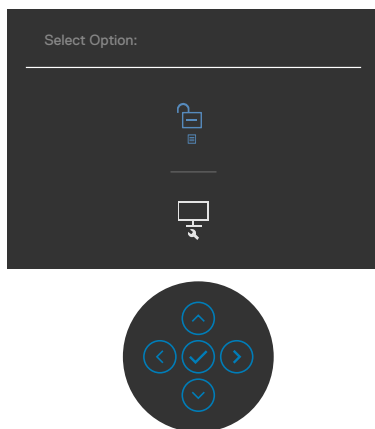

Para desbloquear o(s) botão(ões).

Prima o botão de navegação direcional esquerdo do joystick durante quatro segundos, até ser exibido um menu no ecrã. A tabela seguinte descreve as opções para desbloquear os botões de controlo do painel frontal.









Opções	Descrição
1  Desbloqueio dos Botões de Menu	Utilize esta opção para desbloquear a função de menu OSD.
2  Desbloqueio do Botão de Ligar	Utilize esta opção para desbloquear o botão de ligar e desligar o computador.
3  Desbloqueio dos Botões de Menu e de Ligar	Utilize esta opção para desbloquear o menu OSD e o botão de ligar para desligar o monitor.

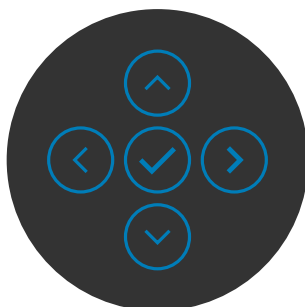

Botão do painel frontal

Utilize os botões situados na parte frontal do monitor para ajustar as definições de imagem.





Painel frontal	Descrição
1   Cima Baixo	Utilize os botões Up (Cima) (aumentar) e Down (Baixo) (diminuir) para ajustar itens no menu OSD.
2  Anterior	Utilize o botão Previous (Anterior) para voltar ao menu anterior.
3  Seguinte	Utilize o botão Next (Seguinte) para confirmar a sua seleção.
4  Assinalar	Utilize o botão Tick (Assinalar) para confirmar a sua seleção.

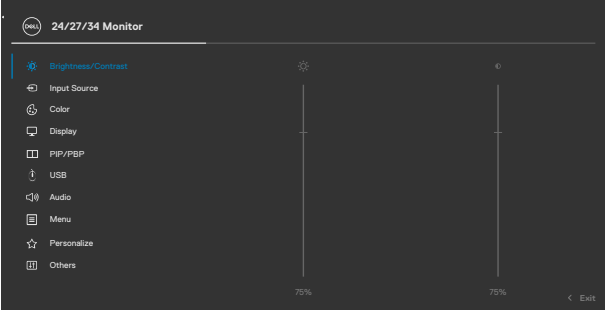

Utilizar o Menu Apresentado no Ecrã (OSD)

Aceder ao sistema de menus

Ícone	Menu e Submenus	Descrição
	Brightness / Contrast (Brilho / Contraste)	Utilize este menu para ativar o ajuste de Brilho/Contraste.
		
		
	Brightness (Brilho)	Brightness (Brilho) ajusta a luminosidade da retroiluminação (mínimo 0; máximo 100). Mova o joystick para cima para aumentar o brilho. Mova o joystick para baixo para diminuir o brilho.
	Contrast (Contraste)	Ajuste primeiro a função Brightness (Brilho) e depois ajuste a função Contrast (Contraste) , apenas se for necessário mais ajuste. Mova o joystick para cima para aumentar o contraste e Mova o joystick para baixo para diminuir o contraste (de 0 a 100). A função Contrast (Contraste) ajusta o grau de diferença entre a escuridão a claridade no ecrã do monitor.





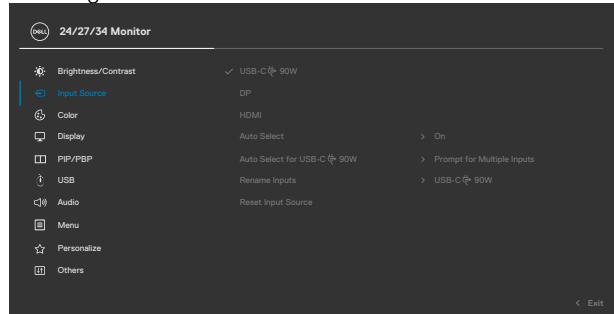

Input Source (Fonte de Entrada)

Utilize o menu **Input Source (Fonte de Entrada)** para selecionar entre as várias entradas de vídeo que estão ligadas ao monitor.



USB-C 90 W

Selecione a entrada **USB-C (USB-C)  90 W** quando está a utilizar o conector **USB-C  90 W**. Prima o botão do joystick para confirmar a seleção.

DP

Selecione a entrada **DP (DP)** quando está a utilizar o conector **DP (DisplayPort)**. Prima o botão do joystick para confirmar a seleção.

HDMI

Selecione a entrada **HDMI** quando está a utilizar o conector HDMI. Prima o botão do joystick para confirmar a seleção.

Auto Select (Seleção Automática)

Ative a função para permitir ao monitor procurar automaticamente fontes de entrada disponíveis. Prima o botão do joystick para confirmar a seleção.

Auto Select for USB-C 90 W (Seleção Automática para USB-C 90 W)

Permite-lhe definir a seleção automática para USB tipo C para:

- **Prompt for Multiple Inputs (Solicitar várias entradas):** permite a exibição da mensagem “Trocar para a Entrada de Vídeo USB tipo C”, para o utilizador escolher se quer ou não trocar.
- **Yes (Sim):** O monitor troca sempre para a entrada de vídeo USB tipo C sem perguntar, se estiver ligado a USB tipo C.
- **No (Não):** O monitor NÃO trocará automaticamente para a entrada de vídeo USB tipo C a partir de outra fonte disponível.



Ícone	Menu e Submenus	Descrição
	Rename Inputs (Renomear entradas)	Permite-lhe Renomear entradas.
	Reset Input Source (Repor a Fonte de Entrada)	Repõe todas as predefinições do menu Input Source (Fonte de entrada) .
	Color (Cor)	Utilize o menu Color (Cor) para ajustar o modo de definição de cor.

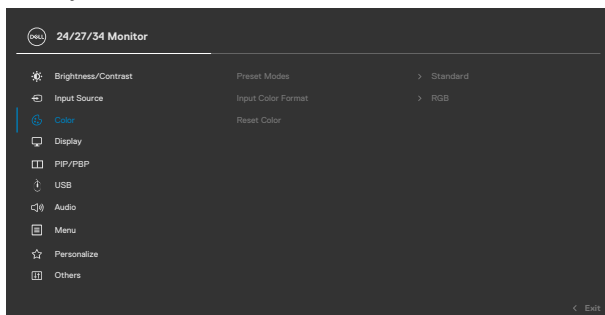

Preset Modes (Modos Predefinidos)

Quando seleciona Modos Predefinidos pode escolher **Standard (Normal)**, **Movie (Filme)**, **Game (Jogo)**, **Color Temp. (Temp. da Cor)** ou **Custom Color (Cor Personalizada)** na lista.

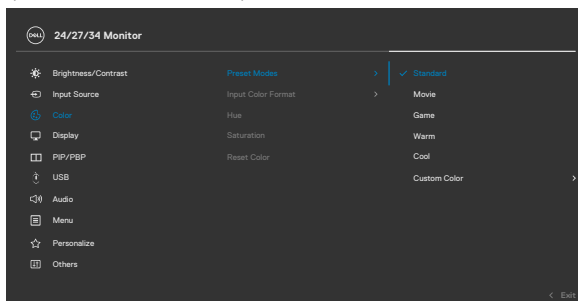

Ícone	Menu e Submenus	Descrição
-------	-----------------	-----------

- ♦ **Standard (Normal):** Cor predefinida. Este monitor utiliza um painel com baixas emissões de luz azul que está certificado pela TÜV para reduzir a emissão de luz azul, criando uma imagem mais relaxante e menos estimulante durante a leitura de conteúdo no ecrã.
- ♦ **Movie (Filme):** Ideal para filmes.
- ♦ **Game (Jogo):** Ideal para a maioria das aplicações de jogo.
- ♦ **Warm (Quente):** Apresenta cores com temperaturas de cor mais baixas. O ecrã parece mais quente com uma tonalidade vermelha/amarela.
- ♦ **Cool (Frio):** Apresenta cores com temperaturas de cor mais altas. O ecrã parece mais frio com uma tonalidade azul.
- ♦ **Custom Color (Cor Personalizada):** Permite-lhe ajustar manualmente as definições de cor. Prima os botões esquerdo e direito do joystick para ajustar os valores de Vermelho, Verde e Azul e criar o seu próprio modo de cor predefinido.

Input Color Format (Formato de cor de entrada) Permite-lhe definir o modo de entrada de vídeo para:

- ♦ **RGB:** Selecione esta opção se o monitor estiver ligado a um computador (ou leitor de DVD) através do cabo USB tipo C, DP ou HDMI.
- ♦ **YPbPr:** Selecione esta opção se o seu leitor de DVD é apenas compatível com a saída YPbPr.

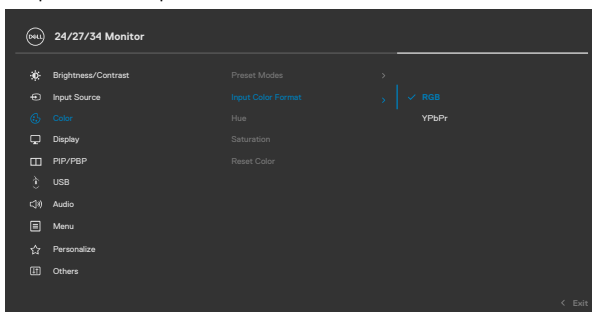

Ícone	Menu e Submenus	Descrição
	Hue (Tonalidade)	Utilize os botões Up (Cima) ou Down (Baixo) do joystick para ajustar a tonalidade de 0 a 100. NOTA: O ajuste da tonalidade apenas está disponível nos modos Filme e Jogo.
	Saturation (Saturação)	Utilize os botões Up (Cima) ou Down (Baixo) do joystick para ajustar a saturação de 0 a 100. NOTA: O ajuste da saturação apenas está disponível nos modos Filme e Jogo.
	Reset Color (Repor Predefinições de Cor)	Restaura as predefinições de cor do monitor.



Display (Monitor) Utilize o menu do Monitor para ajustar a imagem.

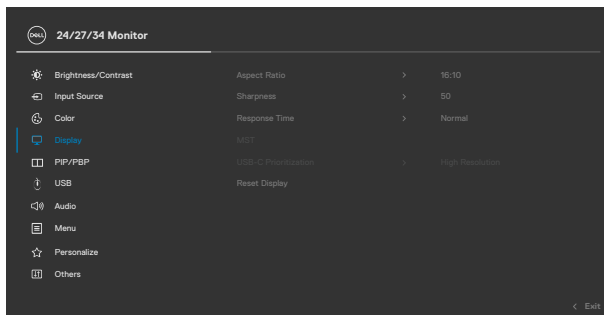

Aspect Ratio (Rácio de Imagem)	<p>C2422HE: Ajuste o rácio de imagem para 16:9, 4:3, 5:4.</p> <p>C2722DE: Ajuste o rácio de imagem para 16:9, Auto Resize (Redimensionamento Automático), 4:3, 1:1.</p> <p>C3422WE: Ajuste o rácio de imagem para 21:9, 4:3, 5:4.</p>
Sharpness (Nitidez)	<p>Faz a imagem parecer mais nítida ou suave.</p> <p>Mova o joystick para cima e para baixo para ajustar a nitidez de '0' a '100'.</p>



Ícone	Menu e Submenus	Descrição
	Response Time (Tempo de Resposta)	Permite-lhe definir Response Time (Tempo de Resposta) para Normal ou Fast (Rápido) .
	MST (só nos modelos C2422HE/ C2722DE)	Transporte multifluxo DP. Definir para ON (Ligado) ativa a função MST (saída DP out). Definir para OFF (Desligado) desativa a função MST. NOTA: Quando o cabo upstream DP/USB tipo C e o cabo downstream DP estão ligados, o monitor irá definir MST = ON automaticamente, sendo que esta ação apenas será realizada uma vez após a reposição de fábrica ou a reposição do monitor.
	USB-C Prioritization (Priorização de USB-C) (só no C2722DE)	Permite-lhe especificar a prioridade para transferir os dados em alta resolução (High Resolution) ou alta velocidade (High Data Speed), ao utilizar a porta USB tipo C/DisplayPort. NOTA: Se o seu PC não tiver uma bateria incluída e for alimentado diretamente a partir da porta USB tipo C do monitor (como o Dell OptiPlex Ultra Desktop), alterar USB-C Prioritization (Priorização de USB tipo C) subitamente iria interromper a energia transmitida do monitor ao PC. Defina o Carregamento USB-C para On in Off Mode (Ligado no modo desligado) .
	Reset Display (Repor Monitor)	Repõe todas as predefinições do menu Display (Monitor) .



Ícone Menu e Submenus **Descrição**

**PIP/PBP (PIP/PBP)
(só no C3422WE)**

Esta função abre uma janela que exibe a imagem de outra fonte de entrada.

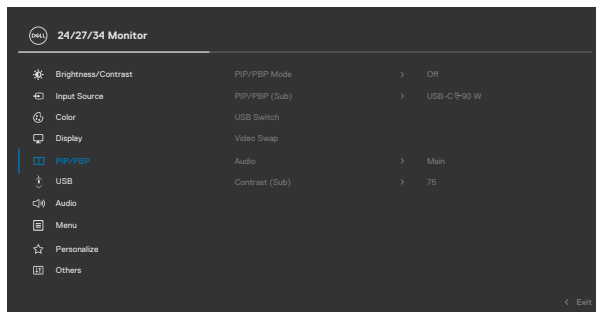

Janela principal	Janela secundária	
	USB tipo C	DP
USB tipo C	✓	✓
DP	✓	✓

NOTA: A imagem em PBP será exibida no centro do ecrã, não em ecrã inteiro.



Ícone Menu e Submenus **Descrição**

**PIP/PBP Mode
(Modo PIP/PBP)**

Ajuste o modo PIP ou PBP (Imagem a imagem).
Pode desativar esta função, selecionando Off
(desligado).

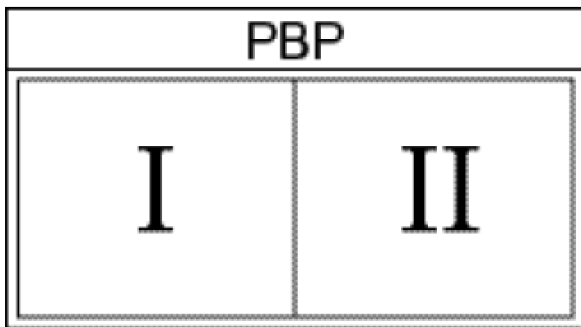
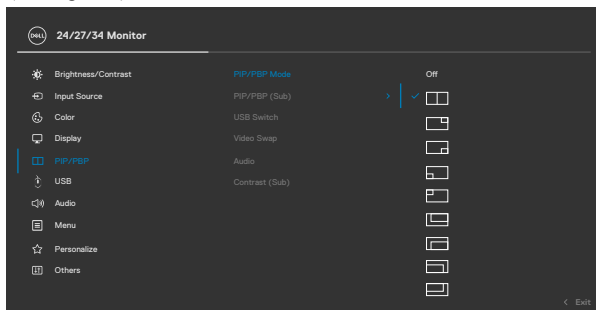

Ícone	Menu e Submenus	Descrição
	PIP/PBP (Sub) (PIP/PBP (Janela secundária))	<p>Selecione entre os diferentes sinais de vídeo que podem ser ligados ao monitor para a janela secundária PBP. Prima o botão ✓ para seleccionar o sinal fonte da janela secundária PBP.</p>
		
		
	USB Switch (Botão USB)	<p>Selecione para alternar entre as fontes upstream USB no modo PBP. Mova o joystick para alternar entre as fontes upstream USB no modo PBP.</p>
	Video Swap (Troca de vídeos)	<p>Selecione para trocar vídeos entre a janela principal e a janela secundária no modo PBP. Mova o joystick para trocar entre a janela principal e a janela secundária.</p>
	Contrast (Sub) (Contraste (Sec.))	<p>Ajuste o nível de Contrast (Contraste) da imagem no modo PBP. Mova o joystick para aumentar ou diminuir o contraste.</p>



Ícone	Menu e Submenus	Descrição
-------	-----------------	-----------



USB

Permite-lhe definir a porta USB upstream para os sinais de entrada DP e, como tal, a porta USB downstream do monitor (ex.: teclado e rato) pode ser utilizada pelos sinais de entrada de corrente quando liga um computador a qualquer uma das portas upstream.

Quando utiliza apenas uma porta upstream, a porta upstream ligada está ativa.

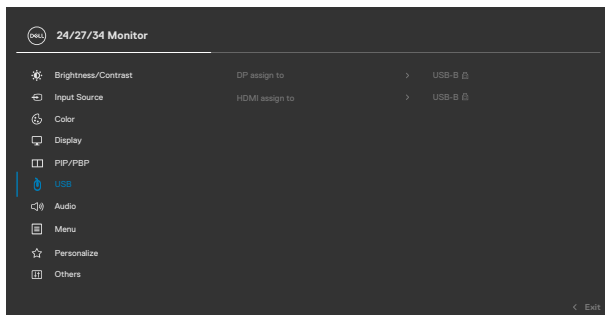

NOTA: Para evitar a perda ou danos de dados, antes de trocar as portas USB upstream, certifique-se de que não há dispositivos de armazenamento USB em uso pelo computador ligado à porta USB upstream do monitor.



Ícone	Menu e Submenus	Descrição
-------	-----------------	-----------



Audio (Som)

Utilize o menu de Definições de Som para ajustar as definições de som.

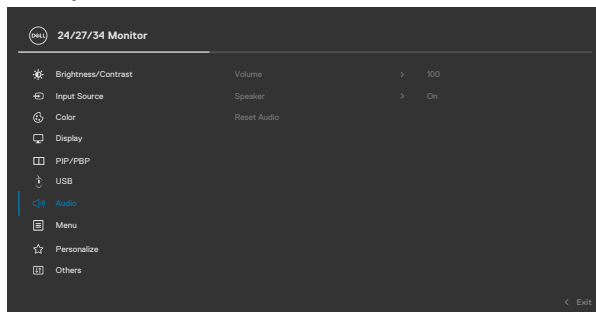

Volume

Permite-lhe aumentar o volume do altifalante.

Mova o joystick para cima e para baixo para ajustar o volume de '0' a '100'.

Speaker (Altifalante)

Selecione para On (Ligar) ou Off (Desligar) a função de altifalante.

Reset Audio (Repor Som)

Repõe todas as predefinições do menu **Audio (Áudio)**.

NOTA: Com o cabo USB, o volume do som sincroniza com o volume do Windows e não com as predefinições.



Ícone	Menu e Submenus	Descrição
-------	-----------------	-----------



Menu

Selecione esta opção para ajustar as definições do OSD, tais como os idiomas do OSD, a quantidade de tempo que o menu permanece no ecrã, e por aí adiante.

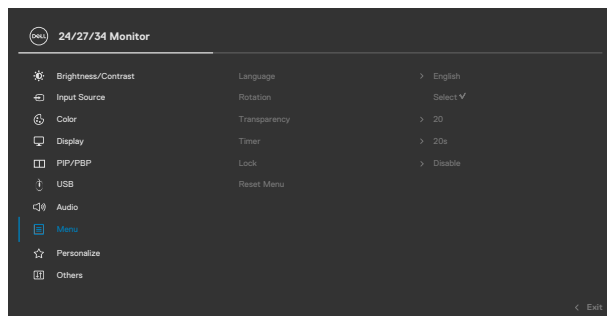

Language (Idioma)	Defina o monitor OSD para um de oito idiomas. (inglês, espanhol, francês, alemão, português, russo, chinês simplificado ou japonês).
--------------------------	--

Rotation (Rotação) (só nos modelos C2422HE/ C2722DE)	Roda o OSD em 0/90/270 graus. Pode ajustar o menu de acordo com a rotação do monitor.
---	---

Transparency (Transparência)	Selecione esta opção para alterar a transparência do menu, movendo o joystick para cima ou para baixo (mín. 0/máx. 100).
-------------------------------------	--

Timer (Temporizador)	OSD Hold Time (Tempo de Espera do OSD): Define o período de tempo em que o OSD se mantém ativo após premir um botão.
-----------------------------	---

Mova o joystick para ajustar o cursor em incrementos de 1 segundo, de 5 a 60 segundos.



Ícone	Menu e Submenus	Descrição
-------	-----------------	-----------

Lock (Bloquear)		
------------------------	--	--

Bloquear os botões de controlo do monitor evita que as pessoas acedam aos controlos. Também evita a ativação involuntária em vários monitores dispostos lado a lado.

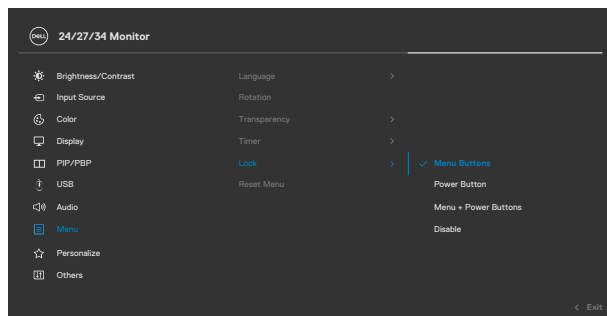

- ♦ **Menu Buttons (Botões de Menu):** Através de OSD para bloquear os botões de menu.
- ♦ **Power Button (Botão de Ligar):** Através de OSD para bloquear o botão de ligar.
- ♦ **Menu + Power Buttons (Botões de menu e de ligar):** Através de OSD para bloquear os botões de menu e o botão de ligar.
- ♦ **Disable (Desativar):** Mova o joystick para a esquerda e aguarde 4 segundos.

Reset Menu (Repor Menu)		
--------------------------------	--	--

Repõe todas as predefinições de **Reset Menu (Repor Menu)**.



Ícone Menu e Submenus Descrição



Personalize (Personalizar)

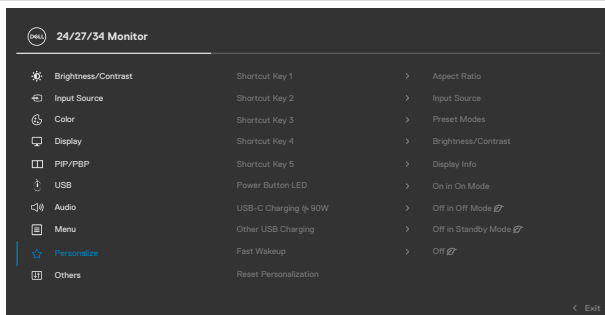

Shortcut key 1 (Tecla de atalho 1)

Shortcut key 2 (Tecla de atalho 2)

Shortcut key 3 (Tecla de atalho 3)

Shortcut key 4 (Tecla de atalho 4)

Shortcut key 5 (Tecla de atalho 5)

Power Button LED (LED do Botão de Ligar)

USB-C Charging 90 W (Carregamento USB-C 90 W)

Other USB Charging (Outros tipos de carregamento USB)

Fast Wakeup (Ativação rápida) (só no C3422WE)

Selecione entre **Preset Modes (Modos Predefinidos)**, **Brightness/Contrast (Brilho/Contraste)**, **Input Source (Fonte de Entrada)**, **Aspect Ratio (Rácio de Imagem)**, **Rotation (Rotação)** e **Display Info (Informação do monitor)**, definidos como tecla de atalho.

Permite-lhe definir o estado da luz de power (ligado) para poupar energia.

Permite-lhe ativar ou desativar a função de carregamento **USB-C Charging 90 W (Carregamento por USB 90W)** durante o modo desligado do monitor.

Permite-lhe ativar ou desativar a função **Other USB Charging (Outros tipos de carregamento USB)** durante o modo de suspensão do monitor.

Acelerar o tempo de recuperação a partir do modo de hibernação.



Ícone	Menu e Submenus	Descrição
	Reset Personalization (Repor Personalização)	Repõe todas as predefinições do menu Personalize (Personalizar) .



Others (Outras)	Selecione esta opção para ajustar as definições OSD, tais como DDC/CI, LCD conditioning (Condicionamento de LCD) , e por aí adiante.
------------------------	---

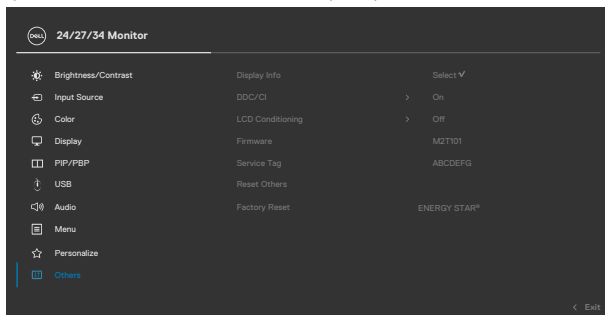

Display Info (Informação do Monitor)

Exibe as definições atuais do monitor.



Ícone	Menu e Submenus	Descrição
--------------	------------------------	------------------

DDC/CI

DDC/CI (Canal de Dados de Exibição/Interface de Comando) permite-lhe ajustar os parâmetros do monitor (brilho, equilíbrio da cor, etc) através de software no seu computador. Pode desativar esta função, seleccionando **Off (Desativado)**. Ative esta função para melhor experiência de utilizador e desempenho otimizado do seu monitor.

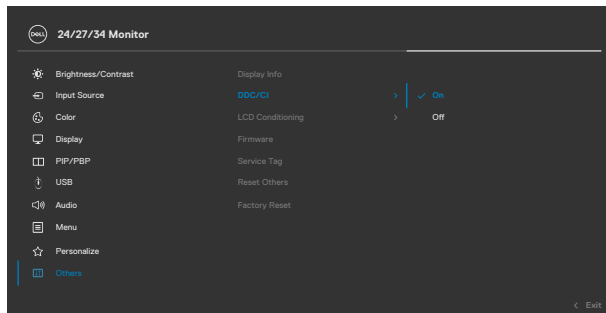

**LCD Conditioning
(Condicionamento
de LCD)**

Ajuda a reduzir casos ligeiros de retenção de imagem. Dependendo do grau de retenção de imagem, o programa pode levar algum tempo a funcionar. Pode desativar esta função, seleccionando **On (Ligado)**.

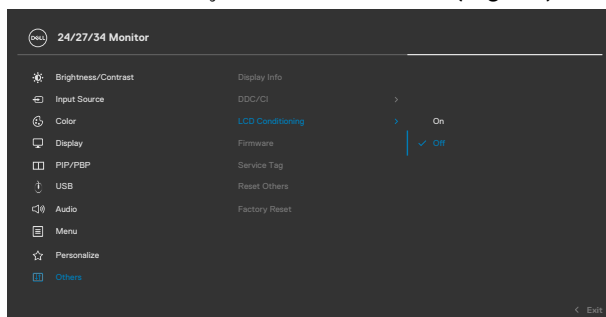

Firmware

Exibe a versão de firmware do monitor.



Ícone	Menu e Submenus	Descrição
	Service Tag (Etiqueta de Serviço)	Exibe a Etiqueta de Serviço. A Etiqueta de Serviço é um identificador alfanumérico único que permite à Dell identificar as especificações do produto e aceder à informação da garantia. NOTA: A Etiqueta de Serviço também está impressa num rótulo situado na parte traseira da tampa.
	Reset Others (Repor Outras)	Repõe todas as predefinições do menu Others (Outras) .
	Factory Reset (Repor Predefinições)	Restaura as predefinições de todos os valores.



Mensagens de aviso OSD

Quando o monitor não é compatível com determinado modo de resolução, a mensagem seguinte é exibida:

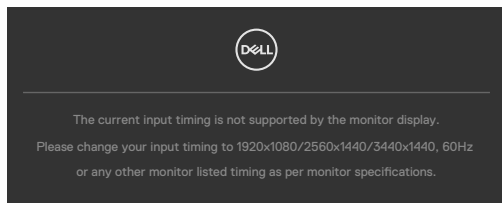

Isto significa que o monitor não consegue sincronizar com o sinal que está a receber do computador. Consulte [Especificações do monitor](#) para saber quais as gamas de frequência horizontal e vertical endereçáveis por este monitor. O modo recomendado é de **1920 x 1080 (C2422HE) / 2560 x 1440 (C2722DE) / 3440 x 1440 (C3422WE)**.

Podem ver a mensagem seguinte antes da função DDC/CI ser desativada:

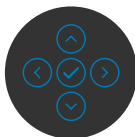
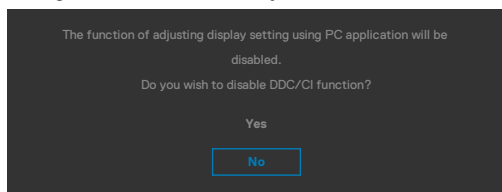

Quando o monitor entra no modo **Standby (Suspensão)**, a mensagem seguinte é exibida:

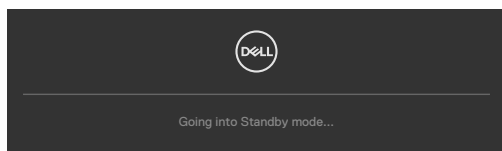

Ative o computador e retire o monitor do modo de suspensão para obter acesso ao **OSD**.



Se premir qualquer outro botão que não o botão de ligar, as mensagens seguintes serão exibidas consoante a entrada selecionada:

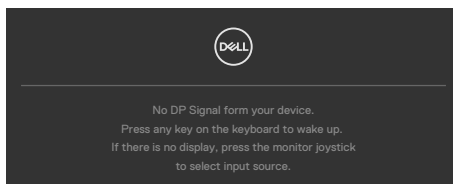

É exibida uma mensagem enquanto o cabo compatível com o modo alternativo DP está ligado ao monitor nas condições seguintes:

- Quando a Seleção Automática para **USB-C 90 W** está definida para **Prompt for Multiple Inputs (Solicitar várias entradas)**.
- Quando o cabo USB-C está ligado ao monitor.

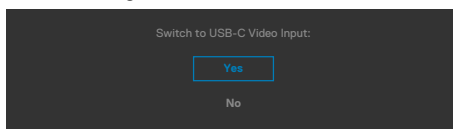

Quando seleciona itens OSD na função **Factory Reset (Repor Predefinições)** em Outras funções, a mensagem seguinte é exibida:

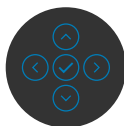
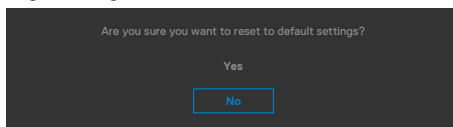

Quando seleciona “**Yes**” (**Sim**) para repor as predefinições, é exibida a mensagem seguinte:

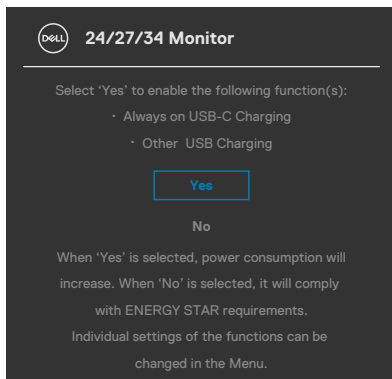

Selecione os itens OSD de **On in Standby Mode (Ligado em Modo de Suspensão)**  na função Personalizar e será exibida a mensagem seguinte:

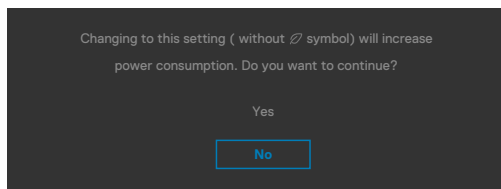

Se o nível de Brilho for ajustado acima do nível predefinido em mais de 75% será exibida a mensagem seguinte:

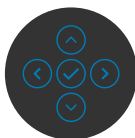
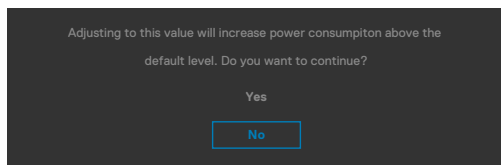

- Quando o utilizador seleciona “Sim”, a mensagem sobre o consumo de energia é exibida apenas uma vez.
- Quando o utilizador seleciona “Não”, a mensagem de aviso sobre o consumo de energia será exibida novamente.



- A mensagem de aviso sobre o consumo de energia apenas voltará a ser exibida quando o utilizador selecionar Repor Predefinições no menu OSD.

Se for selecionada a entrada USB tipo C / DP / HDMI e o cabo correspondente não estiver ligado, é exibida uma caixa de diálogo flutuante, conforme mostrado abaixo.

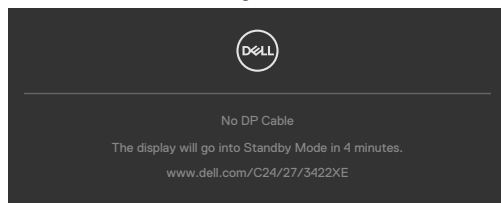

OU

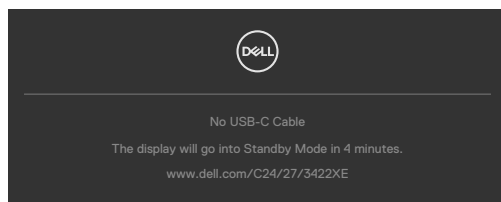

OU

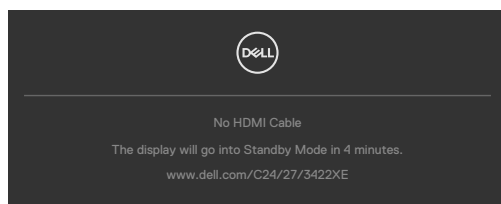

Quando o módulo da câmara Web **é aberto**, será exibida a mensagem seguinte:

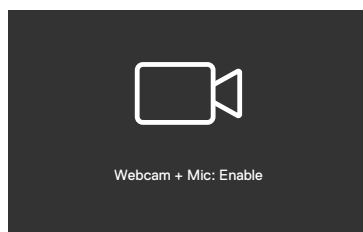

Quando o módulo da câmara Web **é fechado (retraído)**, será exibida a mensagem seguinte:



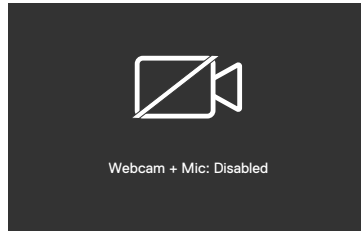

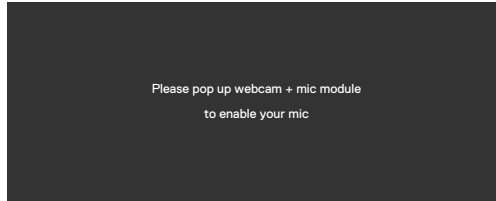

Se a câmara Web estiver **fechada** (retraída) e premir o botão **Desativar som**, será exibida a mensagem seguinte:

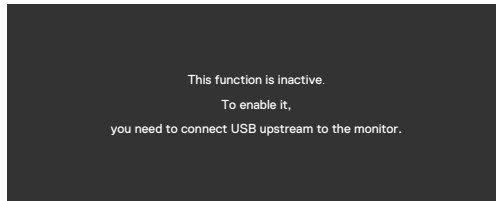

Quando o cabo USB upstream não está ligado e prime o botão **Teams/ Parâmetro de rotina/Desativar som**, será exibida a mensagem seguinte:



 **NOTA:** Para que os botões de Teams / Parâmetro de rotina / Diminuir volume do som / Aumentar volume do som / Desativar som, tem de ligar o cabo USB upstream (tipo A para tipo B, ou tipo C para tipo C) do PC ao monitor.

Consulte [Resolução de problemas](#) para mais informações.



Definir a resolução máxima

Para definir a resolução máxima no monitor:

No Windows 7, Windows 8 ou Windows 8.1:

1. Só no Windows 8 ou Windows 8.1, selecione o mosaico Ambiente de Trabalho para alternar para o ambiente de trabalho clássico. No Windows Vista e Windows 7, ignore este passo.
2. Clique com o lado direito do rato no ambiente de trabalho e clique em **Screen Resolution (Resolução do ecrã)**.
3. Clique na lista pendente de **Screen Resolution (Resolução do ecrã)** e selecione **1920 x 1080 (C2422HE) / 2560 x 1440 (C2722DE) / 3440 x 1440 (C3422WE)**.
4. Clique em **OK**.

No Windows 10:

1. Clique com o lado direito do rato no ambiente de trabalho e clique em **Display Settings (Definições do Monitor)**.
2. Clique em **Advanced display settings (Definições avançadas do monitor)**.
3. Clique na lista pendente de **Resolution (Resolução)** e selecione **1920 x 1080 (C2422HE) / 2560 x 1440 (C2722DE) / 3440 x 1440 (C3422WE)**.
4. Clique em **Apply (Aplicar)**.

Se não vir **1920 x 1080 (C2422HE) / 2560 x 1440 (C2722DE) / 3440 x 1440 (C3422WE)** como opção, pode ter de atualizar o controlador da sua placa gráfica.

Dependendo do computador, siga um dos procedimentos seguintes:

Se tem um computador de secretária ou portátil Dell:

- Vá a <https://www.dell.com/support>, introduza a sua etiqueta de serviço e transfira o controlador mais recente disponível para a sua placa gráfica.

Se está a utilizar um computador que não é Dell (computador de secretária ou portátil):

- Vá ao website de assistência do fabricante do seu computador e transfira os últimos controladores disponíveis para a sua placa gráfica.
- Vá ao website do fabricante da sua placa gráfica e transfira os últimos controladores disponíveis para a mesma.



Configurar o botão KVM USB

Para definir o botão KVM USB como tecla de atalho do monitor:

1. Prima o botão do joystick para abrir o menu OSD principal.
2. Mova o joystick para selecionar **Personalize (Personalizar)**.

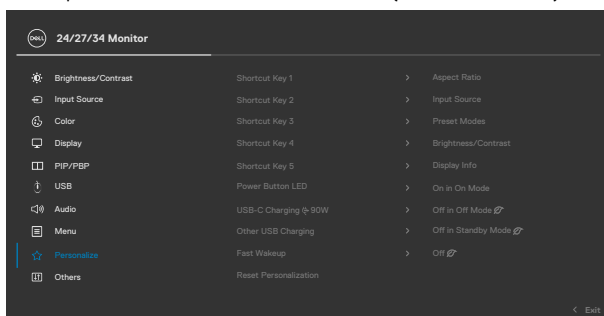

3. Mova o joystick para a direita para ativar a opção realçada.
4. Mova o joystick para a direita para ativar a opção **Shortcut Key 1 (Tecla de atalho 1)**.
5. Mova o joystick para cima ou para baixo para selecionar **USB Switch (Botão USB)**.

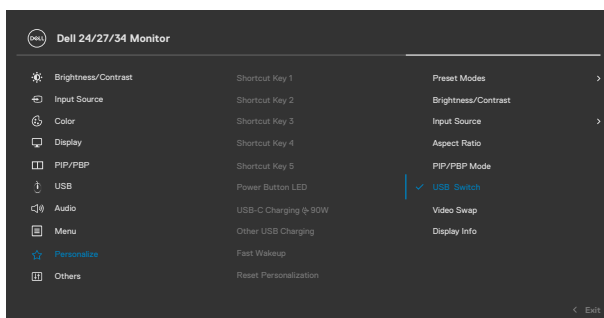

6. Prima o joystick para confirmar a seleção.

NOTA: A função do botão KVM USB apenas funciona no modo PBP (só no modelo C3422WE).



Seguem-se algumas figuras de vários cenários de ligação e das suas definições de menu de seleção USB, conforme é ilustrado nas molduras de cor correspondentes.

1. Ao ligar **HDMI + USB-B** ao computador 1 e **DP + USB-A para C** ao computador 2:

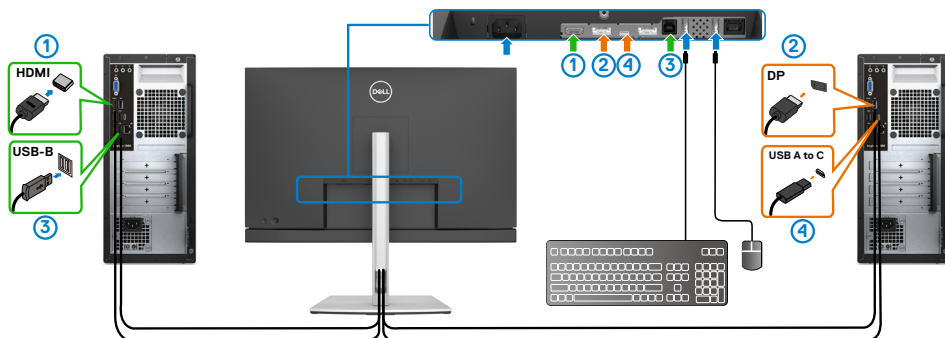

NOTA: A ligação USB tipo C atualmente apenas suporta transferência de dados.

Certifique-se de que a seleção USB para **HDMI** está definida para **USB-B** e **DP** está definida para **USB-C 90 W**.

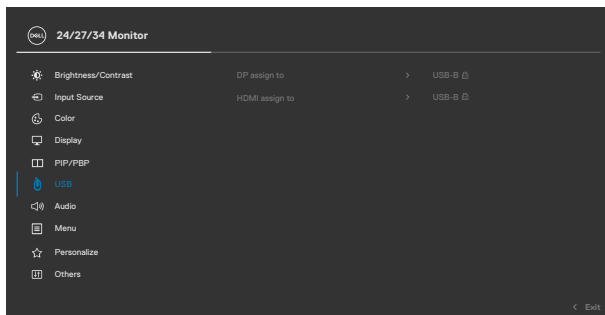

2. Ao ligar **HDMI + USB-B** ao computador 1 e **USB tipo C** ao computador 2:

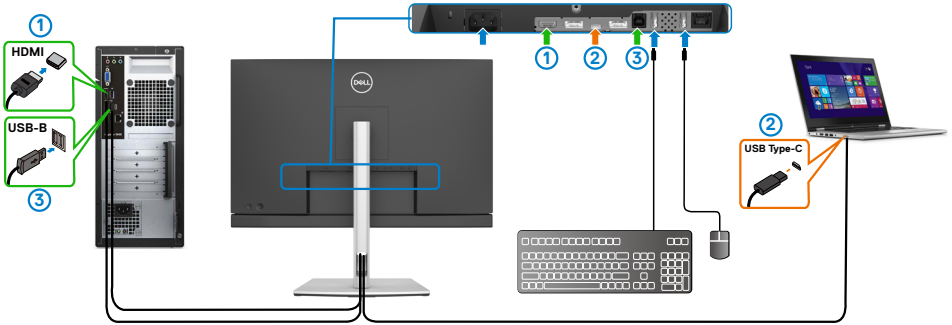

NOTA: A ligação USB tipo Catualmente apenas suporta transferência de vídeo e dados.

Certifique-se de que a **seleção USB** para **HDMI** está definida para **USB-B**.

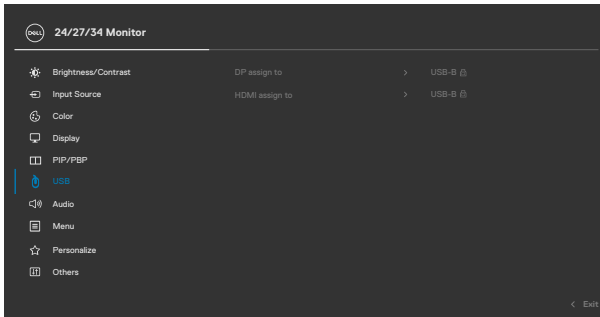

NOTA: Como a porta USB tipo C suporta o Modo Alternativo da DisplayPort, não é necessário definir a Seleção USB para USB tipo C.

NOTA: Ao ligar a diferentes fontes de entrada de vídeo não mostradas acima, siga o mesmo método para fazer as definições corretas na Seleção USB para emparelhar as portas.



Configurar o KVM automático

Pode seguir as instruções abaixo para configurar o KVM Automático para o monitor:

1. Certifique-se de que o **PIP/PBP Mode (Modo PIP/PBP)** está **Off (Desligado)**.

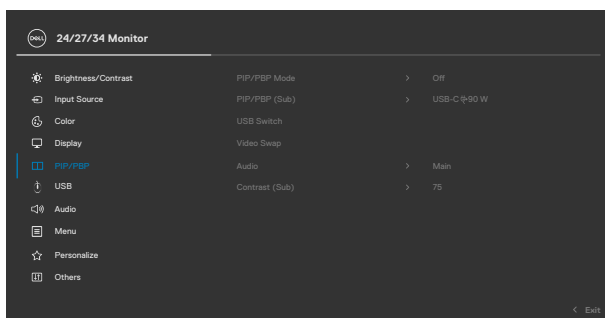

NOTA: Esta função PIP/PBP é apenas para o modelo C3422WE.

2. Certifique-se de que **Auto Select (Seleção Automática)** está **On (Ligada)** e **Auto Select for USB-C (Seleção Automática para USB-C)** está definida para **Yes (Sim)**.

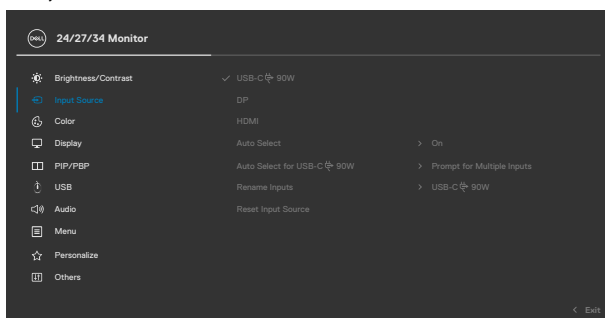

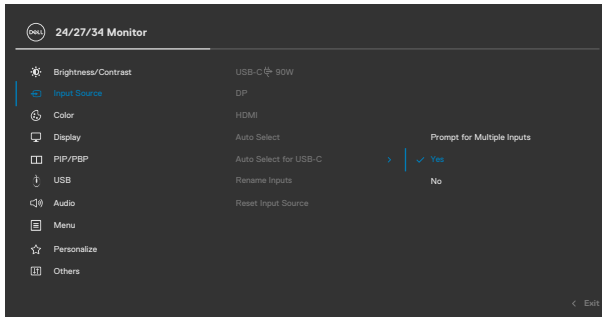

3. Certifique-se de que as portas USB e as entradas de vídeo são emparelhadas em conformidade.

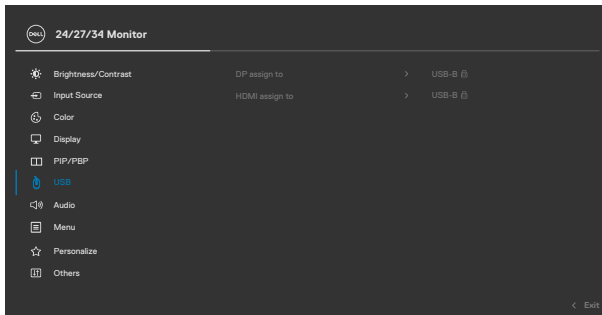

NOTA: Para a ligação USB tipo C, não é necessária mais nenhuma definição.



Configurar o Windows Hello

No Windows® 10:

Clique no menu iniciar do Windows e depois clique em **Settings (Definições)**.

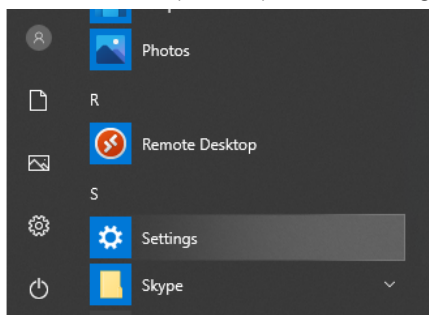

Clique em **Accounts (Contas)**.

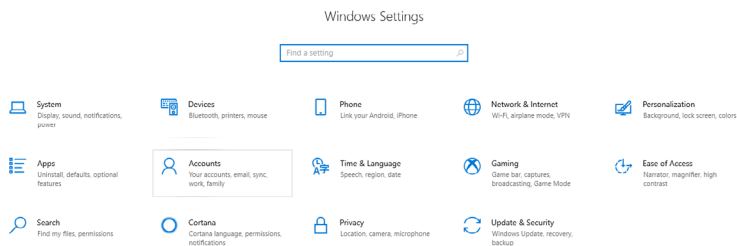

Clique em **Sign-in options (Opções de início de sessão)**. Deve definir um código PIN antes de poder registar-se no Windows Hello.

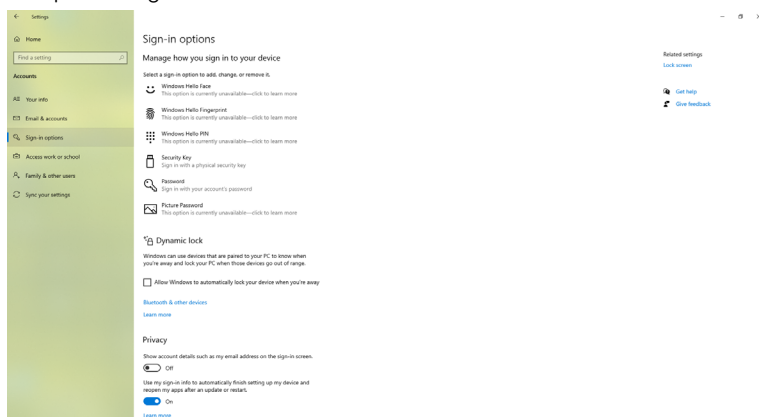

Clique em **Add (Adicionar)** em **PIN (Código PIN)** e clique em Enter para **Set up a PIN (Definir um código PIN)**. Introduza o novo código PIN e confirme o mesmo, clicando depois em **OK**.

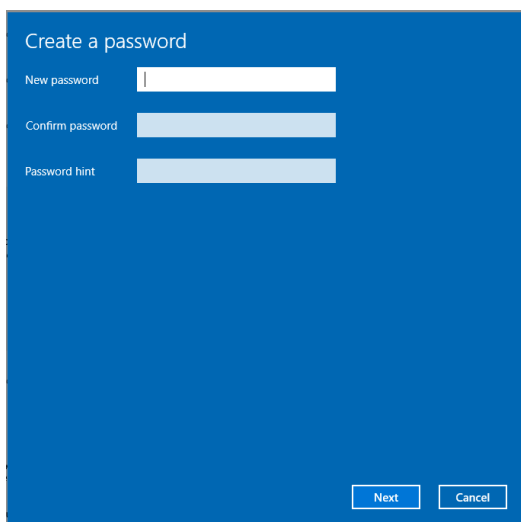

Assim que tiver concluído esta parte, as opções de configuração do Windows Hello ficarão ativas. Clique em **Set up (Configurar)** em **Windows Hello (Windows Hello)** e entre em **Windows Hello setup (Configuração do Windows Hello)**.

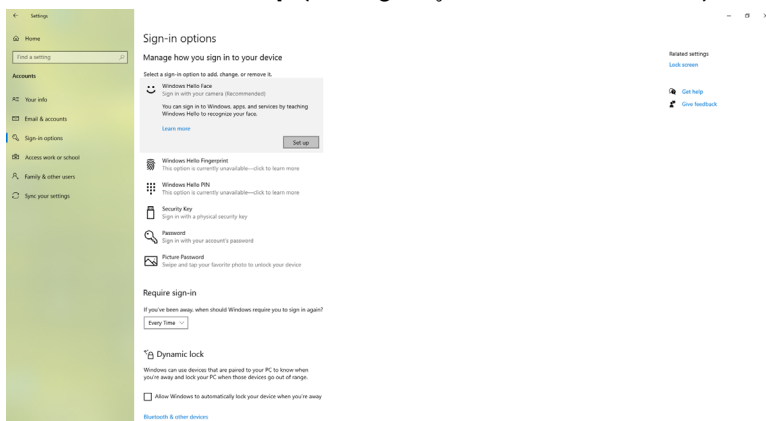

É exibida a mensagem seguinte, clique em **Get started (Começar)**.

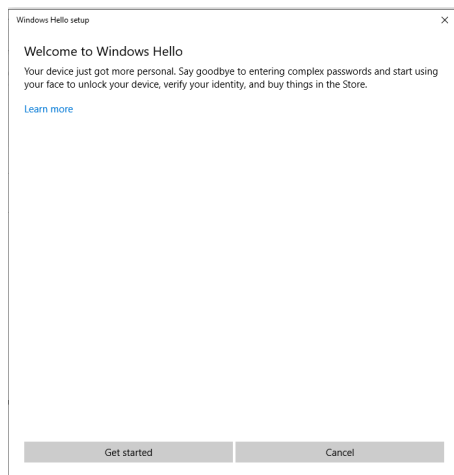

Continue a olhar diretamente para o seu ecrã e posicione-se de forma a que o seu rosto esteja no centro da moldura que aparece no ecrã. A câmara Web registará o seu rosto.

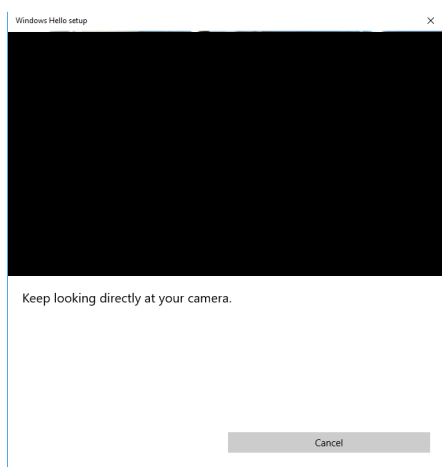

Quando a mensagem seguinte for exibida, clique em **Close (Fechar)** para sair de **Windows Hello setup (Configuração do Windows Hello)**.

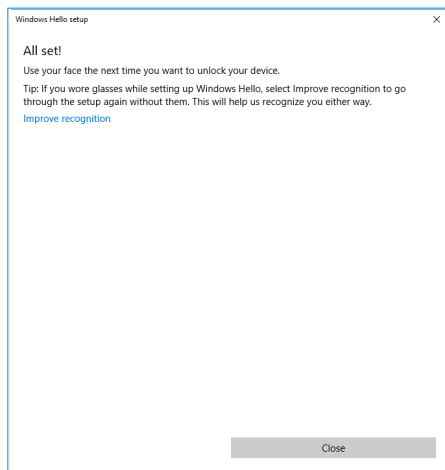

Assim que tiver efetuado a configuração, tem outra opção para melhorar o reconhecimento. Clique em **Improve recognition (Melhorar o reconhecimento)** se necessário.



Configurar a câmara Web do monitor como predefinição

Quando utilizar um computador portátil com câmara Web integrada para ligar este monitor, na interface do gestor de dispositivos pode encontrar a câmara Web integrada do computador portátil e a câmara Web do monitor. Normalmente, estão no estado ativado e a predefinição é utilizar a câmara Web integrada do computador portátil.

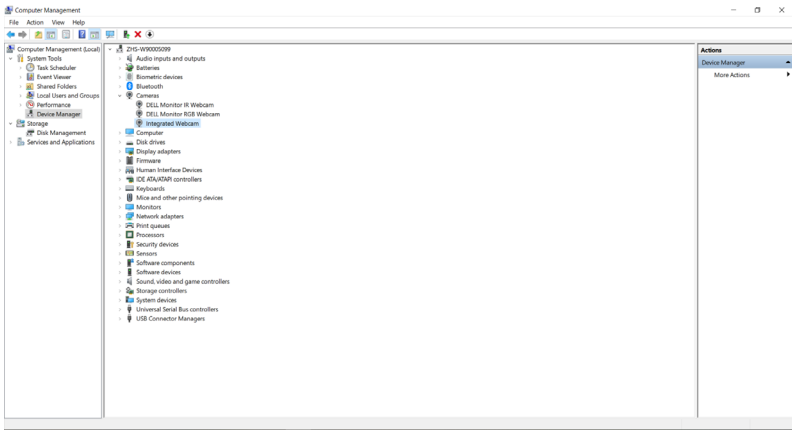

Se pretende configurar a câmara Web do monitor como predefinição, tem de desativar a câmara Web integrada do computador portátil. Para identificar a câmara Web integrada do computador portátil e desativá-la, siga as instruções abaixo:

Clique com o lado direito do rato em **Dell Monitor IR Webcam (Câmara Web IV do Monitor Dell)** e clique em **Properties (Propriedades)** para abrir **Dell Monitor IR Webcam Properties (Propriedades da Câmara Web IV do Monitor Dell)**.

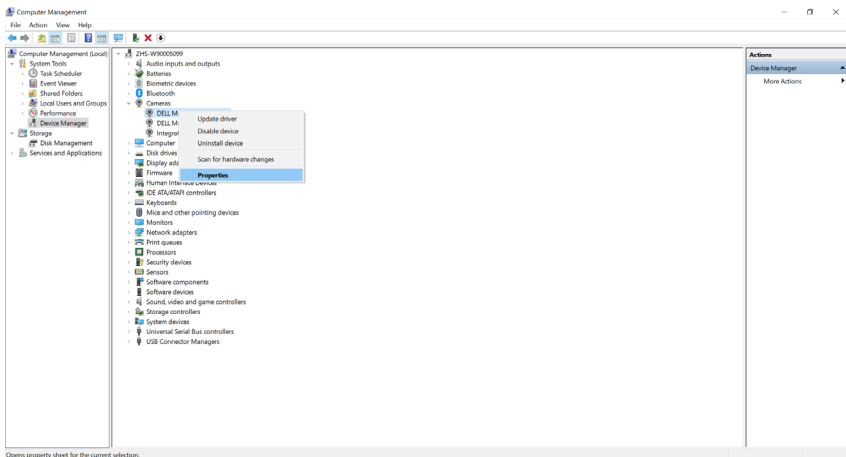

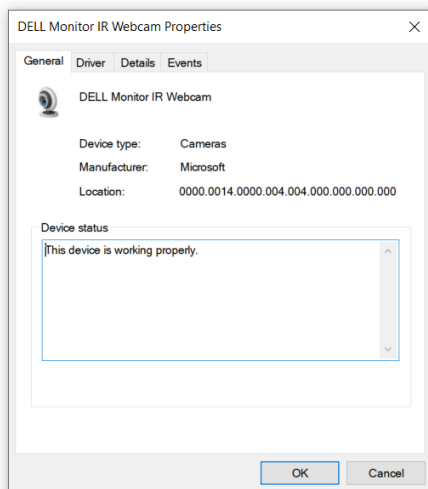

Clique em **Details (Detalhes) > Property (Propriedades)** e selecione **Hardware Ids (ID de hardware)**.

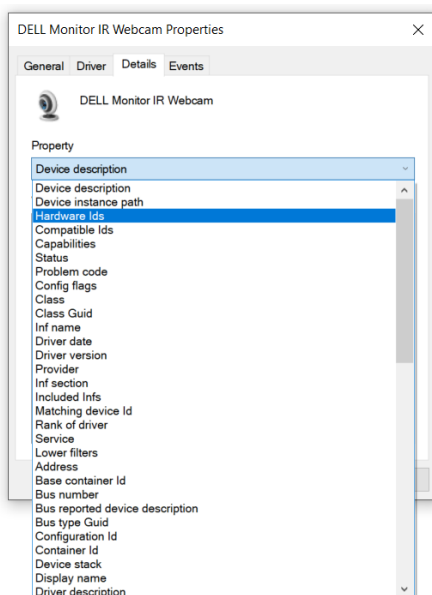

O **Value (Valor)** mostrará as ID de hardware detalhadas da câmara Web IV deste Monitor Dell. As ID de hardware da câmara Web integrada do computador portátil e da câmara Web do monitor são diferentes. Para os modelos C2422HE/C2722DE/C3422WE, as ID de hardware da câmara Web do monitor terão o aspeto seguinte:

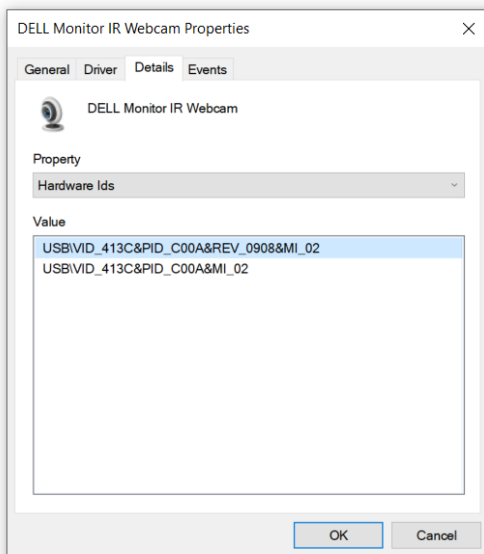

Clique com o lado direito do rato em **PC/Notebook webcam (câmara Web do PC/ Computador portátil)** que tem ID de hardware diferentes e depois clique em **Disable (Desativar)**.

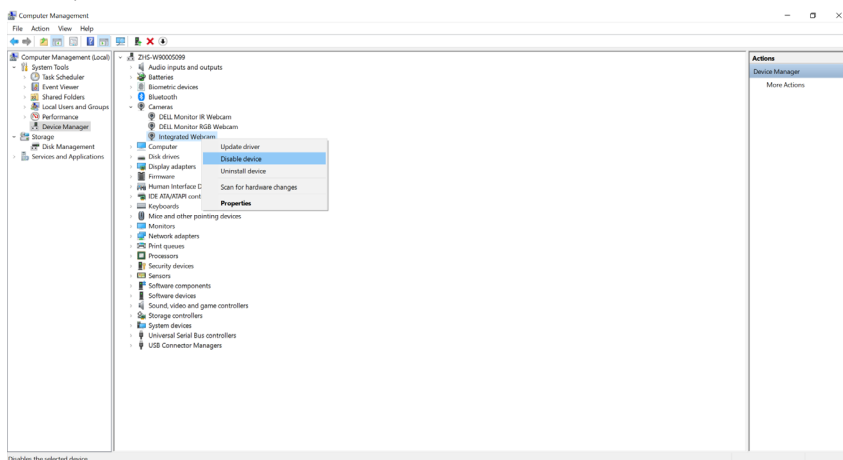

É exibida a mensagem seguinte:

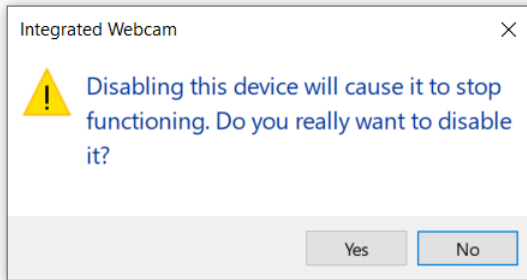

Clique em **Yes (Sim)**. A câmara Web do computador portátil está agora desativada e a câmara Web do monitor será utilizada como predefinição. Reinicie o computador portátil.

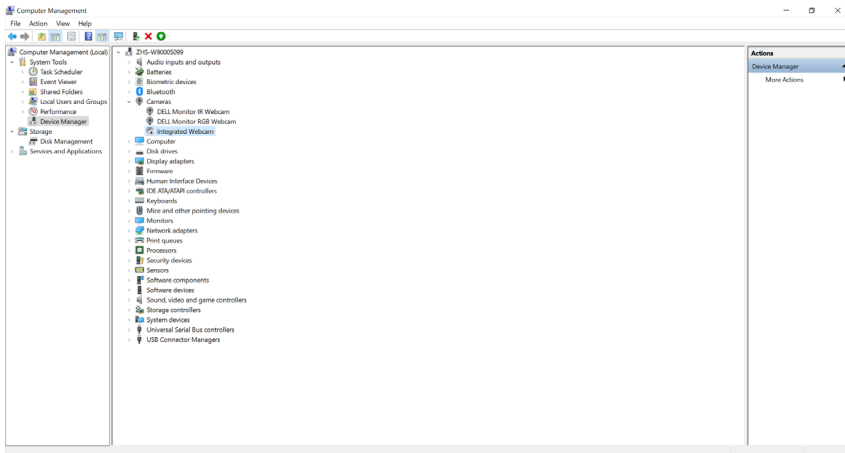

Configurar o altifalante do monitor como predefinição

Quando o seu computador liga vários altifalantes, se pretende configurar o altifalante do monitor como predefinição, siga as instruções abaixo:

Clique com o lado direito do rato em **Volume (Volume)** na área de notificações da barra de tarefas do Windows.

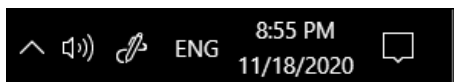

Clique em **Playback devices (Dispositivos de reprodução)** e entre na interface de configuração de **Sound (Som)**.

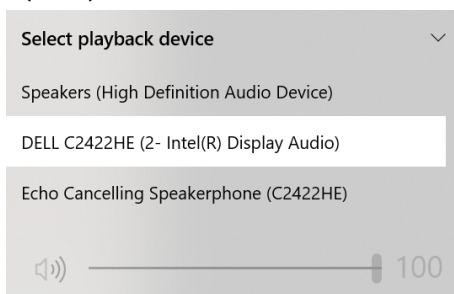

Se apenas o cabo HDMI ou DP estiverem ligados do seu monitor ao computador, apenas será mostrado um altifalante designado por **DELL C2422HE/C2722DE/ C3422WE** do monitor na interface de configuração de **Sound (Som)**.

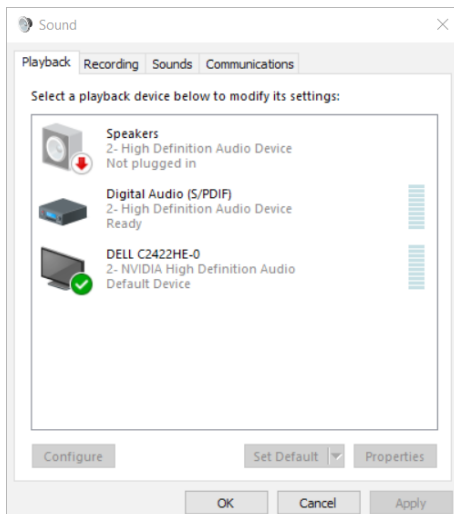

Clique em **DELL C2422HE/C2722DE/C3422WE** e depois clique em **Set Default (Configurar predefinição)** e o altifalante do monitor será utilizado como predefinição.

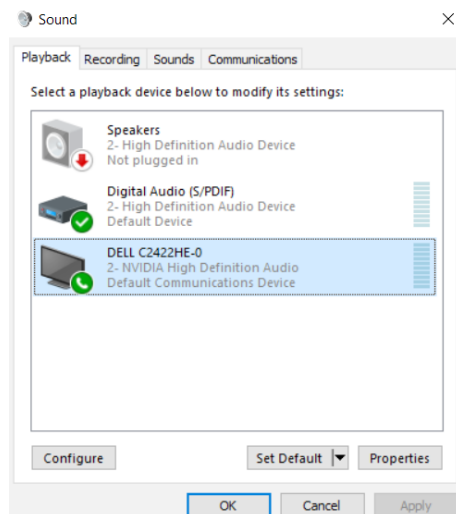

Clique em **OK** para sair da configuração de **Sound (Som)**.

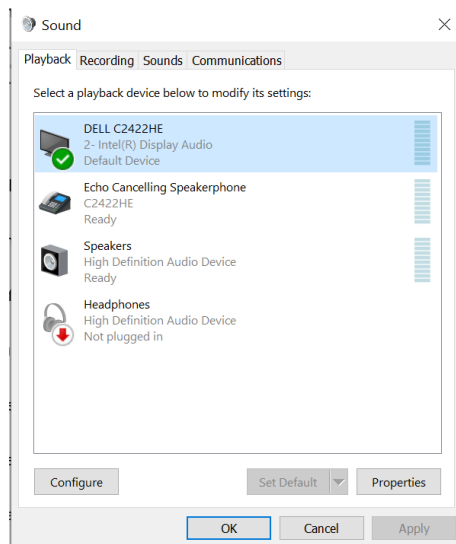

Se o cabo USB e o cabo HDMI ou DP estiverem ligados do monitor ao computador, serão exibidos dois caminhos de áudio do monitor, com os nomes **DELL C2422HE/C2722DE/C3422WE** e **Echo Cancelling Speakerphone (Alta-voz com cancelamento de eco) (C2422HE/C2722DE/C3422WE)** na interface de definição de sim. O monitor **C2422HE/C2722DE/C3422WE** mostra opções para dois caminhos de áudio suportados no monitor.

- No caminho de áudio **Echo Cancelling Speakerphone (Alta-voz com cancelamento de eco) (C2422HE/C2722DE/C3422WE)** o áudio é transmitido através de USB. Isso é executado através do cabo USB-C para USB-C ou do cabo USB-A para USB-B. Visto que o caminho do microfone é transmitido do monitor para o PC através de USB, esta seleção é necessária para aplicações de conferência VoIP/UC. Esta seleção suporta gravação e reprodução de áudio.
- No caminho de áudio **DELL C2422HE/C2722DE/C3422WE**, o áudio é transmitido através do modo HDMI/DP/DP alternativo. Esta seleção não suporta microfone. Esta seleção é adequada apenas para reprodução de áudio.

O desempenho da reprodução de áudio será a mesma para ambas as seleções de caminho de áudio. Em reprodução normal com o cabo USB-C para USB-C/USB-A para USB-B e/ou para aplicações de conferência UC, é recomendado selecionar o caminho de áudio predefinido **Echo Cancelling Speakerphone (C2422HE/C2722DE/C3422WE)**.

 **NOTA:** Se selecionar o caminho de áudio **DELL C2422HE/C2722DE/C3422WE**, certifique-se de que o nível de volume de **Echo Cancelling Speakerphone (Alta-voz com cancelamento de eco) (C2422HE/C2722DE/C3422WE)** está definido para médio ou alto. Caso contrário, o volume máximo de **DELL C2422HE/C2722DE/C3422WE** pode ser baixo, pois é limitado pelo volume de **Echo Cancelling Speakerphone (Alta-voz com cancelamento de eco) (C2422HE/C2722DE/C3422WE)**. Por exemplo, quando o volume de **Echo Cancelling Speakerphone (Alta-voz com cancelamento de eco) (C2422HE/C2722DE/C3422WE)** está a 50% e o volume de **DELL C2422HE/C2722DE/C3422WE** está definido para 100%, terá o mesmo nível de som que o primeiro.



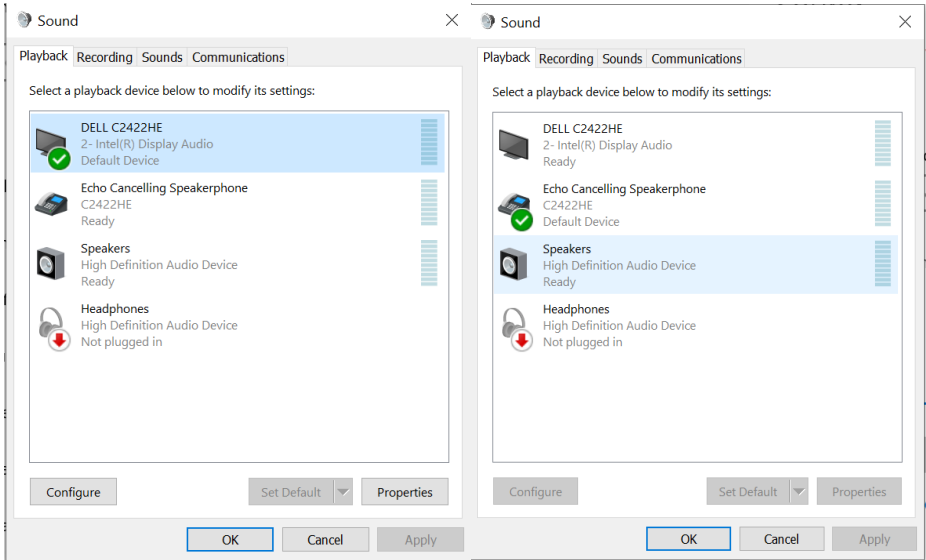

Resolução de problemas

⚠ AVISO: Antes de iniciar qualquer um dos procedimentos indicados nesta secção, siga as **Instruções de Segurança**.

Teste automático

O seu monitor possui uma função de teste automático que lhe permite verificar se o monitor está a funcionar devidamente. Se o monitor e o computador estão devidamente ligados, mas o ecrã do monitor continua escuro, faça o teste automático do monitor, executando os passos seguintes:

1. Desligue tanto o computador, como o monitor.
2. Desligue o cabo de vídeo da parte traseira do computador. Para assegurar a realização correta do teste automático, retire todos os cabos digitais e analógicos da parte traseira do computador.
3. Ligue o monitor.

A caixa de diálogo flutuante deverá ser exibida no ecrã (sobre um fundo preto), se o monitor não consegue detetar um sinal de vídeo e está a funcionar corretamente. No modo de teste automático, o indicador de energia LED mantém-se branco. De igual forma, dependendo da entrada selecionada, uma das caixas de diálogo exibidas abaixo continuará a percorrer o ecrã.

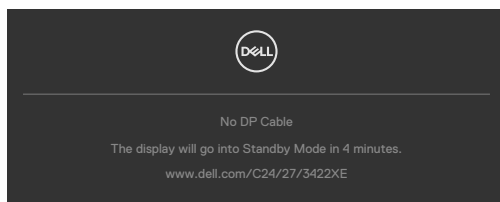

OU

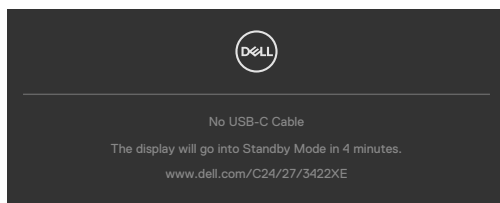

4. Esta caixa também é exibida durante o funcionamento normal do sistema, se o cabo de vídeo se desligar ou estiver danificado.
5. Desligue o monitor e volte a ligar o cabo de vídeo. Em seguida, ligue o computador e o monitor.

Se o ecrã do monitor se mantiver branco após utilizar o procedimento anterior, verifique o seu controlador de vídeo e o computador, porque o monitor está a funcionar corretamente.



Diagnóstico integrado

O seu monitor tem uma ferramenta de diagnóstico integrado que o ajuda a determinar se a anomalia de ecrã que está a ter é um problema associado ao monitor, ou ao computador e à placa de vídeo.

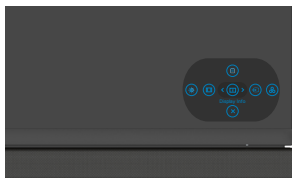

Para executar o diagnóstico integrado:

1. Certifique-se de que o ecrã está limpo (sem partículas de pó na superfície do ecrã).
2. Mantenha premidos os botões direcionais Cima ou Baixo, ou Esquerda ou Direita durante quatro segundos, até um menu ser exibido no ecrã.
3. Utilizando o controlo do joystick, realce a opção Diagnóstico  e prima o botão do joystick para iniciar o diagnóstico. É exibido um ecrã cinzento.
4. Observe se o ecrã apresenta quaisquer defeitos ou anomalias.
5. Alterne novamente pelas opções do joystick, até ser exibido um ecrã vermelho.
6. Observe se o ecrã apresenta quaisquer defeitos ou anomalias.
7. Repita os passos 5 e 6, até o ecrã exibir as cores verde, azul, preto e branco. Tome nota de quaisquer anomalias ou defeitos.

O teste está concluído quando é exibido um ecrã de texto. Para sair, utilize novamente o controlo do joystick.

Se não detetar quaisquer anomalias no ecrã após utilizar a ferramenta de diagnóstico integrado, o monitor está a funcionar corretamente. Verifique a placa de vídeo e o computador.



Problemas comuns

A tabela seguinte contém informação geral sobre problemas comuns do monitor que pode encontrar e as soluções possíveis:

Sintomas comuns	Problema encontrado	Soluções possíveis
Sem vídeo/ Indicador de energia LED desligado	Sem imagem	<ul style="list-style-type: none">• Certifique-se de que o cabo de vídeo que liga o monitor ao computador está devidamente inserido e ligado.• Verifique se a tomada elétrica está a funcionar devidamente, usando outro equipamento elétrico.• Certifique-se de que o botão de ligar é totalmente premido.• Certifique-se de que a fonte de entrada correta é selecionada no menu Fonte de entrada.
Sem vídeo/ Indicador de energia LED ligado	Sem imagem ou sem brilho	<ul style="list-style-type: none">• Aumente os controlos de brilho e contraste por OSD.• Faça a verificação da funcionalidade de teste automático do monitor.• Verifique se há pinos dobrados ou partidos no conector do cabo de vídeo.• Execute o diagnóstico integrado.• Certifique-se de que a fonte de entrada correta é selecionada no menu Fonte de entrada.
Pixels ausentes	Ecrã LCD com manchas	<ul style="list-style-type: none">• Ligue e desligue a energia.• Um pixel que fique permanentemente apagado é um defeito natural que pode ocorrer na tecnologia LCD.• Para mais informações sobre a Política de Qualidade e Pixels do Monitor Dell, consulte o website de assistência da Dell em: https://www.dell.com/pixelguidelines.



Sintomas comuns	Problema encontrado	Soluções possíveis
Pixels Presos	Ecrã LCD com manchas brilhantes	<ul style="list-style-type: none"> • Ligue e desligue a energia. • Um pixel que fique permanentemente apagado é um defeito natural que pode ocorrer na tecnologia LCD. • Para mais informações sobre a Política de Qualidade e Pixels do Monitor Dell, consulte o website de assistência da Dell em: https://www.dell.com/pixelguidelines.
Problemas de Brilho	Imagem muito baça ou muito brilhante	<ul style="list-style-type: none"> • Restaure as predefinições do monitor. • Ajuste os controlos de brilho e contraste por OSD.
Problemas de Segurança	Sinais visíveis de fumo ou faíscas	<ul style="list-style-type: none"> • Não siga quaisquer passos de resolução de problemas. • Contacte de imediato a Dell.
Problemas Intermitentes	Mau funcionamento ao ligar e desligar o monitor	<ul style="list-style-type: none"> • Certifique-se de que o cabo de vídeo que liga o monitor ao computador está devidamente inserido e ligado. • Restaure as predefinições do monitor. • Faça a verificação da funcionalidade de teste automático do monitor para determinar se o problema intermitente ocorre no modo de teste automático.
Cor em falta	Imagem sem cor	<ul style="list-style-type: none"> • Faça o teste automático do monitor. • Certifique-se de que o cabo de vídeo que liga o monitor ao computador está devidamente inserido e ligado. • Verifique se há pinos dobrados ou partidos no conector do cabo de vídeo.
Cor errada	Cor da imagem não é boa	<ul style="list-style-type: none"> • Altere as definições dos Modos Predefinidos no menu de cores OSD, dependendo da aplicação. • Ajuste o valor R/G/B em Cor Personalizada, no menu de cores OSD. • Altere o Formato de Cor de Entrada para PC RGB ou YPbPr no menu de cores OSD. • Execute o diagnóstico integrado.



Sintomas comuns	Problema encontrado	Soluções possíveis
Retenção de imagem de uma imagem estática deixada no monitor durante um longo período de tempo.	Tom desvanecido da imagem estática exibida aparece no ecrã	<ul style="list-style-type: none"> Configure o ecrã para se desligar após alguns minutos de tempo de inatividade do ecrã. Este valor pode ser ajustado nas Opções de Energia do Windows, ou na definição de Poupança de Energia do Mac. Em alternativa, utilize uma proteção de ecrã dinâmica.
O microfone/a câmara Web não funcionam	<ul style="list-style-type: none"> O módulo da câmara Web não é aberto Cabo USB não introduzido, ou não foi selecionada a fonte USB correta O microfone/a câmara Web do monitor não estão definidos como dispositivo predefinido 	<ul style="list-style-type: none"> Abra o módulo da câmara Web. Inroduza o cabo USB (tipo A para tipo B, ou tipo C para tipo C) e, se ligar tanto a porta USB-B como a USB-C, mude a fonte USB no menu OSD. Selecione o microfone/câmara Web do monitor como predefinição no lado do PC.

Problemas específicos do produto

Problema	Problema encontrado	Soluções possíveis
Imagem do ecrã é muito pequena	A imagem está centrada no ecrã, mas não preenche toda a área de visualização	<ul style="list-style-type: none"> Verifique a definição de Rácio de Imagem no menu OSD do monitor. Restaure as predefinições do monitor.
Não é possível ajustar o monitor com o controlo do joystick na traseira do monitor	OSD não é exibido no ecrã	<ul style="list-style-type: none"> Desligue o monitor, retire o cabo de alimentação respetivo, volte a ligá-lo e depois ligue novamente o monitor.



Problema	Problema encontrado	Soluções possíveis
Sem Sinal de Entrada quando são premidos os controlos do utilizador	Sem imagem, a luz do indicador de energia LED é branca	<ul style="list-style-type: none"> • Verifique a fonte do sinal. Certifique-se de que o computador não está no modo de poupança de energia, movendo o rato ou premindo qualquer tecla no teclado. • Verifique se o cabo de sinal está devidamente inserido. Ligue novamente o cabo de sinal, se necessário. • Reinicie o computador ou leitor de vídeo.
A imagem não preenche todo o ecrã	A imagem não preenche toda a altura ou largura do ecrã	<ul style="list-style-type: none"> • Devido aos formatos de vídeo diferentes (rácio de imagem) dos leitores de DVD, o monitor poderá reproduzir em modo de ecrã inteiro. • Execute o diagnóstico integrado.
Sem imagem ao utilizar a ligação DP ao PC	Ecrã preto	<ul style="list-style-type: none"> • Verifique para que padrão DP (C2422HE/C3422WE: DP 1.1a ou DP 1.2)(C2722DE: DP 1.1a ou DP 1.4) a sua placa gráfica é certificada. Transfira e instale o controlador recente da placa gráfica. • Algumas placas gráficas DP 1.1a não suportam monitores DP 1.2 (C2422HE/C3422WE) e DP1.4(C2722DE). Vá ao menu OSD na seleção de fonte de entrada e mantenha premida a tecla de selecionar DP do joystick durante 8 segundos para alterar as definições do monitor de DP 1.2 para DP 1.1a e DP 1.4 para DP 1.1a



Problema	Problema encontrado	Soluções possíveis
Sem imagem ao utilizar a ligação USB tipo C para o computador, portátil, e por aí adiante	Ecrã preto	<ul style="list-style-type: none"> • Verifique se a interface USB tipo C do dispositivo suporta o modo alternativo DP. • Verifique se o dispositivo requer mais de 90 W de carregamento de energia. • A interface USB tipo C do dispositivo não suporta o modo alternativo DP. • Defina o Windows para o modo Projeção. • Certifique-se de que o cabo USB tipo C não está danificado.
Não há carregamento ao utilizar a ligação USB tipo C para o computador, portátil, e por aí adiante	Não há carregamento	<ul style="list-style-type: none"> • Verifique se o dispositivo suporta um dos perfis de carregamento de 5 V/9 V/15 V/20 V. • Verifique se o computador portátil requer um adaptador de corrente superior a 90 W. • Se o computador portátil requer um adaptador de corrente superior a 90 W, poderá não carregar com a ligação USB tipo C. • Certifique-se de que utiliza um adaptador Dell aprovado, ou o adaptador que veio com o produto. • Certifique-se de que o cabo USB tipo C não está danificado.
Carregamento intermitente ao utilizar a ligação USB tipo C para o computador, portátil, e por aí adiante	Carregamento intermitente	<ul style="list-style-type: none"> • Verifique se o consumo de energia máximo do dispositivo é superior a 90 W. • Certifique-se de que utiliza um adaptador Dell aprovado, ou o adaptador que veio com o produto. • Certifique-se de que o cabo USB tipo C não está danificado.



Problema	Problema encontrado	Soluções possíveis
Sem imagem ao utilizar USB tipo C MST	Ecrã a branco ou segundo DUT não está no modo principal	<ul style="list-style-type: none"> Entrada USB tipo C, vá ao menu OSD, em Informação do monitor e verifique se a taxa de transferência é HBR2 ou HBR3, se for HBR2 sugere-se que utilize o cabo USB-C para DP para ativar o MST.
Sem ligação à rede.	A rede caiu ou está intermitente.	<ul style="list-style-type: none"> Não alterne entre o ligar/desligar do botão de ligar quando a rede está ligada, mantenha o botão de ligar no modo ligado.



Problema	Problema encontrado	Soluções possíveis
A porta LAN não está a funcionar	Problema de definição do sistema operativo ou na ligação de cabos	<ul style="list-style-type: none"> • Certifique-se de que estão instalados a BIOS e os controladores mais recentes para o seu computador. • Certifique-se de que o controlador RealTek Gigabit Ethernet está instalado no Gestor de Dispositivos do Windows. • Se a configuração da sua BIOS tiver uma opção de LAN/GBE ativada/desativada, certifique-se de que está definido para Ativada. • Certifique-se de que o cabo Ethernet está devidamente ligado ao monitor e ao hub/router/firewall. • Verifique o estado LED do cabo Ethernet para confirmar a conectividade. Volte a ligar ambas as extremidades do cabo Ethernet se o LED não estiver aceso. • Primeiro desligue o computador, retire o cabo tipo C e o cabo de alimentação do monitor. Depois, ligue o computador, insira o cabo de alimentação do monitor e o cabo tipo C.
Os botões do monitor (Desativar som / Diminuir o volume do som / Aumentar o volume do som / Parâmetro de rotina) não funcionam com a app Microsoft Teams®	Os botões do monitor (Desativar som / Diminuir o volume do som / Aumentar o volume do som / Parâmetro de rotina) não funcionam na app Microsoft Teams® com Chrome OS / Ubuntu	<p>Utilize a app Microsoft Teams® para efetuar as tarefas abaixo:</p> <ul style="list-style-type: none"> • Ícone de chamada para atender/terminar uma chamada • Ajuste de aumento ou diminuição do volume de som • Ativar/desativar o som do microfone • Ligar/desligar a câmara



Problema	Problema encontrado	Soluções possíveis
A gravação de vídeo não funciona	A app de gravação de vídeo não funciona com o Windows 7	<ul style="list-style-type: none"> • O Windows 7 não é suportado • Mude para o Windows 10
Os auscultadores com microfone (conector combinado de 3,5 mm) não funcionam com o botão de ativar/desativar o som do monitor	Os auscultadores com microfone (conector combinado de 3,5 mm) não funcionam com o botão de ativar/desativar o som do monitor quando o módulo da câmara está fechado (retraído)	<ul style="list-style-type: none"> • Utilize o ícone de microfone da app UC (ex.: Microsoft Teams, Skype for Business, Zoom, etc.) para ativar/desativar o som
Quando prime o botão de aumentar ou diminuir o volume de som, ou o botão de desativar o som, o LED não pisca	Quando prime o botão de aumentar ou diminuir o volume de som, ou o botão de desativar o som, o LED não pisca apenas quando ligado a HDMI ou DP	Ligue um cabo USB-A para USB-B
A câmara web ou o microfone não funcionam	A câmara web ou o microfone não funcionam apenas quando ligados a HDMI ou DP	Ligue um cabo USB-A para USB-B
A porta Ethernet (RJ45) não consegue ligar à Internet	A porta Ethernet (RJ45) não consegue ligar à Internet no Windows 10	Mude a poupança de energia do controlador LAN de Ativar para Desativar
O microfone não funciona ou não é detetado	O microfone não funciona ou não é detetado na app do gravador de voz com a plataforma Intel Gen 11th CPU (Tiger Lake)	<ul style="list-style-type: none"> • Desative a Intel Smart Sound Technology para o controlador de som USB no Gestor de Dispositivos e reinicie o PC • Em alternativa, pode optar por transferir a versão de firmware do monitor C2422HE/C2722DE/C3422WE, M2T104/M3T104/M2T104, respetivamente ou superior. Aceda a https://www.dell.com/support



Problema	Problema encontrado	Soluções possíveis
Não é possível ouvir som no vídeo gravado	Não é possível ouvir som no vídeo gravado com a plataforma Intel Gen 11th CPU (Tiger Lake).	<ul style="list-style-type: none"> Desative a Intel Smart Sound Technology para o controlador de som USB no Gestor de Dispositivos e reinicie o PC Em alternativa, pode optar por transferir a versão de firmware do monitor C2422HE/C2722DE/C3422WE, M2T104/M3T104/M2T104, respetivamente ou superior. Aceda a https://www.dell.com/support
Quando prime o botão de aumentar ou diminuir o volume de som, a resposta da barra de volume OSD é desfasada/atrasada	Quando prime o botão de aumentar ou diminuir o volume de som, a resposta da barra de volume OSD é desfasada/atrasada com o monitor ligado à plataforma Intel Gen 11th CPU (Tiger Lake)	<ul style="list-style-type: none"> Desative a Intel Smart Sound Technology para o controlador de som USB no Gestor de Dispositivos e reinicie o PC Em alternativa, pode optar por transferir a versão de firmware do monitor C2422HE/C2722DE/C3422WE, M2T104/M3T104/M2T104, respetivamente ou superior. Aceda a https://www.dell.com/support
Os altifalantes não emitem som	Os altifalantes não emitem som durante a reprodução de áudio/vídeo no sistema	<ul style="list-style-type: none"> Certifique-se de que o dispositivo de reprodução predefinido é Echo Cancelling Speakerphone (Alta-voz com cancelamento de eco) (C2422HE/C2722DE/C3422WE) ou DELL C2422HE/C2722DE/C3422WE no seu sistema. Desligue o monitor, desligue o cabo de alimentação do monitor, volte a ligá-lo e, em seguida, volte a ligar o monitor. Restaure as predefinições do monitor.



Problema	Problema encontrado	Soluções possíveis
O volume do altifalante é baixo	O volume do altifalante é baixo quando a opção de altifalante é DELL C2422HE/ C2722DE/ C3422WE na interface de configuração de Som	<ul style="list-style-type: none"> • Aumente o volume do altifalante do DELL C2422HE/C2722DE/ C3422WE até ao máximo na interface de definição de Som • Pressione o botão para aumentar o volume do altifalante do DELL C2422HE/C2722DE/C3422WE
A câmara web não é detetada	A câmara web não é detetada no Gestor de dispositivos do Windows	<ul style="list-style-type: none"> • Certifique-se de que o módulo da câmara web está aberto. • Certifique-se de que o cabo USB está ligado ao monitor e ao computador ou portátil. • Volte a ligar o cabo USB ao computador ou portátil.
Não é possível ligar a câmara web/Câmara web desligada	Não é possível detetar a câmara do monitor/ Não é possível mudar de voltar para a câmara do PC	<ul style="list-style-type: none"> • Restaure as predefinições do monitor. • Desligue o monitor, desligue o cabo de alimentação do monitor, volte a ligá-lo e, em seguida, volte a ligar o monitor. • Selecione novamente a câmara do monitor na definição de câmara/vídeo da sua aplicação de conferência UC.



Problema	Problema encontrado	Soluções possíveis
O microfone está desativado	O microfone está desativado no Gestor de dispositivos do Windows	<ul style="list-style-type: none"> • Certifique-se de que o módulo da câmara web e microfone está aberto. • Certifique-se de que o cabo USB está ligado ao monitor e ao computador ou portátil. • Volte a ligar o cabo USB ao computador ou portátil. • Certifique-se de que o microfone está ativado no monitor. Se o LED de desativação do microfone acender em vermelho estático (indica que o microfone está desativado), pressione o botão de microfone para ativar o microfone. • Certifique-se de que o microfone do monitor está selecionado e ativado nas definições da aplicação UC.
O volume do microfone é baixo	O volume do microfone é baixo para o outro participante na chamada de áudio/vídeo	<ul style="list-style-type: none"> • Certifique-se de que o módulo da câmara web está aberto. O LED do botão de Silêncio apaga (indica que o microfone está ativado). • Ajuste a distância entre o utilizador e o microfone. O utilizador deve evitar sentar-se demasiado afastado do microfone. A distância ótima entre o utilizador e o microfone é 70 cm. • Certifique-se de que o microfone do monitor está selecionado e ativado nas definições da aplicação UC. • Aumente o volume do microfone na interface de definição de Som na lateral do PC/na aplicação UC.



Problema	Problema encontrado	Soluções possíveis
Os botões frontais não funcionam	Nenhuma resposta na aplicação UC ao pressionar os botões localizados no altifalante	<ul style="list-style-type: none"> • Certifique-se de que o cabo USB (Tipo A para Tipo B ou Tipo C para Tipo C) está ligado do PC ao monitor. • Certifique-se de que o módulo da câmara web está aberto. • Para algumas plataformas/ aplicações UC, a função de Silêncio funciona pressionando o botão de Silêncio, mas o ícone de Silêncio na plataforma UC não será sincronizado (o ícone mostra o microfone ativado). Para obter mais informações, consulte a Lista de compatibilidade de plataformas de comunicações unificadas (UC).
A imagem da câmara web parece sobre-exposta	A imagem da câmara web exibe um fundo sobre-exposto	<ul style="list-style-type: none"> • Ajuste as condições de iluminação do ambiente. Certifique-se de que o monitor está instalado num ambiente bem iluminado, de preferência sob luzes de teto. O utilizador deve evitar fundos escuros. O utilizador deve evitar voltar-se diretamente para uma janela com luz solar intensa. • Em alternativa, pode optar por transferir a versão de firmware do monitor C2422HE/C2722DE/ C3422WE, M2T105/M3T105/ M2T105, respetivamente ou superior, que melhora a função de exposição automática (AE) da câmara web. Aceda a https://www.dell.com/support.



Problema	Problema encontrado	Soluções possíveis
A imagem da câmara web está granulada/ escura	A imagem da câmara web está granulada/ escura	<ul style="list-style-type: none"> • Ajuste as condições de iluminação do ambiente. Certifique-se de que o monitor está instalado num ambiente bem iluminado, de preferência sob luzes de teto. O utilizador deve evitar ambientes escuros.
A imagem da câmara web está desfocada	A imagem da câmara web está desfocada/ pouco nítida.	<ul style="list-style-type: none"> • Descole a película de proteção transparente colocada originalmente na parte frontal da câmara web. • Se a película de proteção já tiver sido removida, utilize um pano limpo e ligeiramente humedecido para limpar a superfície frontal da câmara web. • Ajuste a distância entre o utilizador e a câmara. O utilizador deve evitar sentar-se demasiado afastado da câmara. A distância ótima entre o utilizador e a câmara é 70 cm.



Problemas específicos do Microsoft® Teams® / Skype for Business®

Sintomas específicos	Problema encontrado	Soluções possíveis
O botão Teams não está a funcionar	Pressionar brevemente o botão Teams não abre a aplicação Teams em primeiro plano	<ul style="list-style-type: none">• Certifique-se de que o cabo USB (Tipo A para Tipo B ou Tipo C para Tipo C) está ligado do PC ao monitor.• Certifique-se de que tem sessão iniciada na aplicação Teams e que já está a ser executada em segundo plano. O LED do botão Teams acende em branco estático.• Certifique-se de que a conta Teams foi disponibilizada/configurada como modo “Apenas Teams”. O administrador deverá ativar a conta em modo “Apenas Teams”.• O botão Teams funcionará apenas com a aplicação Teams em modo “Apenas Teams”. A definição pode variar consoante o ambiente empresarial, fazendo com que o botão Teams não funcione no monitor. Verifique com o administrador do seu sistema.
O botão de Descanso não está a funcionar	Pressionar brevemente o botão de Descanso não permite atender a chamada	<ul style="list-style-type: none">• Certifique-se de que o cabo USB (Tipo A para Tipo B ou Tipo C para Tipo C) está ligado do PC ao monitor.• Certifique-se de que a conta Teams foi disponibilizada/configurada como modo “Apenas Teams”. O administrador deverá ativar a conta em modo “Apenas Teams”.



O botão de Silêncio não está a funcionar	O botão de Silêncio não ativa e desativa o microfone	<ul style="list-style-type: none"> • Certifique-se de que o cabo USB (Tipo A para Tipo B ou Tipo C para Tipo C) está ligado do PC ao monitor. • Certifique-se de que o módulo da câmara web está aberto. O LED do botão de Silêncio apaga (indica que o microfone está ativado). • Certifique-se de que a conta Teams foi disponibilizada/ configurada como modo "Apenas Teams". O administrador deverá ativar a conta em modo "Apenas Teams".
Câmara web sem imagem	Câmara web sem imagem ao utilizar o Skype for Business (SfB)	<ul style="list-style-type: none"> • Certifique-se de que o módulo da câmara web está aberto. • Selecione "DELL Monitor RGB Webcam" como câmara na definição Dispositivo de vídeo Skype.
A câmara web está ocupada	A câmara web está ocupada e não pode ser utilizada	<ul style="list-style-type: none"> • Certifique-se de que o módulo da câmara web está aberto. • Evite executar vários softwares de chamada em conferência em simultâneo. Quando utilizar o "software de chamada em conferência A", feche o outro "software de chamada em conferência B".



Problemas específicos do Universal Serial Bus (USB)

Sintomas específicos	Problema encontrado	Soluções possíveis
A interface USB não está a funcionar	Os periféricos USB não estão a funcionar	<ul style="list-style-type: none">• Verifique se o seu monitor está ligado.• Volte a ligar o cabo upstream ao computador.• Volte a ligar os periféricos USB (conector downstream).• Desligue e volte a ligar o monitor.• Reinicie o computador.• Alguns dispositivos USB como os discos rígidos portáteis requerem uma fonte de energia superior. Ligue a unidade diretamente ao computador.
A interface de alta velocidade USB 3.2 Gen 1 é lenta.	Os periféricos de alta velocidade USB 3.2 Gen 1 funcionam lentamente ou não funcionam	<ul style="list-style-type: none">• Verifique se o computador suporta USB 3.0.• Alguns computadores têm portas USB 3.0, USB 2.0 e USB 1.1. Certifique-se de que é utilizada a porta certa.• Volte a ligar o cabo upstream ao computador.• Volte a ligar os periféricos USB (conector downstream).• Reinicie o computador.
Os periféricos USB sem fios deixam de funcionar quando é inserido um dispositivo USB 3.0	Os periféricos USB sem fios respondem lentamente ou não funcionam à medida que diminui a distância entre eles e o respetivo recetor	<ul style="list-style-type: none">• Aumente a distância entre os periféricos USB 3.0 e o recetor USB sem fios.• Posicione o seu recetor USB sem fios o mais próximo possível dos periféricos USB sem fios.• Utilize um cabo USB extensor para posicionar o recetor USB sem fios o mais longe possível da porta USB 3.0.
O USB não está a funcionar	Não tem funcionalidade USB	Consulte a tabela de fontes de entrada e emparelhamento USB.



Apêndice

Avisos da FCC (só nos EUA) e outra informação regulamentar

Para avisos da FCC e outra informação regulamentar, consulte o website de conformidade regulamentar em https://www.dell.com/regulatory_compliance.

Contactar a Dell

Para clientes nos Estados Unidos da América, ligar 800-WWW-DELL (800-999-3355).

 **NOTA: Se não tem uma ligação à Internet ativa pode encontrar a informação de contacto na sua fatura de compra, guia de remessa, recibo ou catálogo de produtos Dell.**

A Dell fornece várias opções de assistência e manutenção online e por via telefónica. A disponibilidade varia consoante o país e produto e alguns serviços podem não estar disponíveis na sua área.

Para obter conteúdo online de apoio ao monitor:

Consulte <https://www.dell.com/support/monitors>.

Para contactar a Dell para questões de vendas, assistência técnica ou apoio ao cliente:

1. Vá a <https://www.dell.com/support>.
2. Verifique o seu país ou região no menu pendente Escolha um País/Região, no canto inferior direito da página.
3. Clique em Contacte-nos, junto ao menu pendente de países.
4. Selecione o serviço ou link de assistência apropriado, consoante a sua necessidade.
5. Contacte a Dell através do método que lhe for mais conveniente.

Base de dados de produtos da UE para etiquetas energéticas e fichas de informação de produtos

C2422HE: <https://eprel.ec.europa.eu/qr/394427>

C2422HE WOST: <https://eprel.ec.europa.eu/qr/420518>

C2722DE: <https://eprel.ec.europa.eu/qr/394149>

C3422WE: <https://eprel.ec.europa.eu/qr/402022>

