



Dell C2422HE
Dell C2722DE
Dell C3422WE zakřivený
videokonferenční monitor
Uživatelská příručka

Model: C2422HE/C2722DE/C3422WE
Model pro účely předpisů: C2422HEt/C2722DEt/C3422WEt



-  **POZNÁMKA: POZNÁMKA** označuje důležité informace, které vám pomohou lépe využít počítač.
-  **UPOZORNĚNÍ: UPOZORNĚNÍ** označuje riziko poškození hardwaru nebo ztráty dat v případě, že nebudou dodržovány pokyny.
-  **VAROVÁNÍ: VAROVÁNÍ** označuje riziko poškození majetku, zranění nebo smrti.

Copyright © 2020-2021 Dell Inc. nebo pobočky. Všechna práva vyhrazena. Dell, EMC a ostatní ochranné známky jsou ochranné známky společnosti Dell Inc. nebo jejích poboček. Ostatní ochranné známky mohou být ochranné známky příslušných vlastníků.

Reprodukování těchto materiálů jakýmkoliv způsobem bez písemného svolení společnosti Dell Inc. je přísně zakázáno.

Ochranné známky použité v tomto textu: Dell a logo DELL jsou obchodní známky společnosti Dell Inc.; Microsoft a Windows jsou buď obchodní známky nebo registrované obchodní známky společnosti Microsoft ve Spojených Státech a/nebo jiných zemích. ENERGY STAR je registrovaná obchodní známka U.S. Environmental Protection Agency. Jako partner ENERGY STAR společnost Dell Inc. stanovila, že tento produkt splňuje směrnice ENERGY STAR pro energetickou účinnost.

Ostatní ochranné známky a obchodní názvy použité v tomto dokumentu mohou odkazovat na majitele těchto známek, názvů nebo jejich produktů. Společnost Dell Inc. se zřiká jakýchkoli nároků na jiné než vlastní obchodní známky a názvy.

Obsah

Bezpečnostní pokyny	6
O tomto monitoru	7
Obsah balení	7
Vlastnosti produktu	8
Popis částí a ovládacích prvků	10
Pohled zepředu	10
Pohled zezadu	12
Pohled zespodu	13
Technické údaje monitoru	15
Specifikace rozlišení	17
Předvolené režimy zobrazení	17
Režimy DP MST (Multi-Stream Transport, víceproudový přenos)	19
Režimy USB-C MST (Multi-Stream Transport, víceproudový přenos)	19
Seznam kompatibilních platforem UC (Unified Communications)	20
Technické údaje napájení	21
Webová kamera – specifikace mikrofону	22
Technické údaje reproduktorů	22
Fyzické vlastnosti	23
Prostorové vlastnosti	25
spořádání konektorů	26
Plug-and-Play	34
Zásady kvality a obrazových bodů LCD monitoru	34
Ergonomie	35
Manipulace a přemísťování monitoru	37
Pokyny pro údržbu	38
Čištění monitoru	38
Instalace monitoru	39
Připojení ke stojánku	39
Používání náklonu, otočení a svislého vysunutí	42



Naklonění, natočení a výškové nastavení	42
Otáčení displeje (Pouze modely C2422HE/C2722DE)	43
Konfigurace nastavení zobrazení v počítači po otočení (Pouze modely C2422HE/C2722DE)	44
Používání kamery monitoru	45
Připojení monitoru	46
Dell Power Button Sync (DPBS)	50
První připojení monitoru pro DPBS	52
Používání funkce DPBS	53
Připojení monitoru k funkci USB-C Multi-Stream Transport (MST) (pouze C2422HE/C2722DE) v režimu DPBS	55
Připojení monitoru pro USB-C v režimu DPBS	56
Uspořádání kabelů	58
Zabezpečení monitoru pomocí zámku Kensington (volitelné)	58
Odpojení stojánku monitoru	59
Montáž na stěnu (volitelné)	60
Používání monitoru.	61
Zapnutí napájení monitoru	61
Ovládání joystickem	61
Pomocí ovládacích prvků na zadním panelu	62
Používání funkce zámku OSD	63
Tlačítko-na předním panelu	66
Používání nabídky OSD	67
Přístup k systému nabídek	67
Varovné zprávy OSD	84
Nastavení maximálního rozlišení	89
Nastavení KVM USB přepínače	90
Nastavení Auto KVM	93
Nastavení služby Windows Hello	95
Použití výchozích nastavení webové kamery monitoru	99
Použití výchozích nastavení reproduktoru monitoru	103



Řešení problémů	107
Automatický test	107
Integrovaná diagnostika	108
Běžné problémy	109
Specifické problémy s produktem	111
Konkrétní potíže se službou Microsoft® Teams® / Skype pro firmy®	119
Specifické problémy s rozhraním Universal Serial Bus (USB)	121
Příloha	122
Sdělení komise FCC (pouze USA) a informace o dalších předpisech	122
Kontaktování společnosti Dell	122
Databáze výrobků EU pro energetický štítek a datový list výrobku	122



Bezpečnostní pokyny

⚠ VAROVÁNÍ: Použití ovládacích prvků, změn nastavení nebo postupů jiným způsobem, než jak je určeno v této dokumentaci, může způsobit úrazy vysokým napětím, elektrickým proudem nebo mechanickými vlivy.

- Umístěte monitor na pevný povrch a manipulujte s ním opatrně. Obrazovka je křehká a v případě pádu nebo prudkého úderu může dojít k jejímu poškození.
- Vždy se přesvědčte, že má monitor jmenovité elektrické údaje pro provoz se střídavým rozvodem v místě jeho instalace.
- Monitor udržujte při pokojové teplotě. Krajně nízké nebo vysoké teploty mohou mít negativní vliv na tekuté krystaly daného displeje.
- Nevystavujte monitor podmínkám se silnými vibracemi nebo těžkými údery. Například neumísťujte monitor do zavazadlového prostoru automobilu.
- Nebude-li monitor delší dobu používán, odpojte jej ze zásuvky.
- Aby se zabránilo úrazu elektrickým proudem, nepokoušejte se demontovat žádný kryt ani se nedotýkejte vnitřních částí monitoru .

Bezpečnostní pokyny naleznete v dokumentu Informace o bezpečnosti, životním prostředí a předpisech.



O tomto monitoru



Obsah balení

S tímto monitorem jsou dodávány součásti uvedené v následující tabulce. Pokud některá součást chybí, kontaktujte společnost Dell. Další informace viz [Kontaktování společnosti Dell](#).

 **POZNÁMKA: Některé součásti mohou být volitelné a nemusí být v monitorem dodány. Některé funkce nemusí být v některých zemích k dispozici.**

	Displej
	Stojan
	Základna stojanu
	Napájecí kabel (liší se v závislosti na zemi)
	Kabel DisplayPort (DisplayPort na DisplayPort)
	Kabel výstupu USB 3.2 Gen1 Type-A na Type-B



	<p>Kabel USB typ C (C na C)</p>
	<ul style="list-style-type: none"> • Stručná instalační příručka • Informace o bezpečnosti, životním prostředí a předpisech

Vlastnosti produktu

Monitor **Dell C2422HE/C2722DE/C3422WE** je vybaven displejem z tekutých krystalů (LCD) s aktivní maticí, technologií THF (Thin-Film Transistor) a podsvícením LED. Mezi vlastnosti tohoto monitoru patří:

- **C2422HE:** Viditelná plocha (úhlopříčka) 60,47 cm (23,80 palců). Rozlišení 1920 x 1080 (16:9) s podporou zobrazení na celou obrazovku pro nižší rozlišení.
- **C2722DE:** Viditelná plocha (úhlopříčka) 68,71 cm (27 palců). Rozlišení 2560 x 1440 (16:9) s podporou zobrazení na celou obrazovku pro nižší rozlišení.
- **C3422WE:** Viditelná plocha (úhlopříčka) 86,71 cm (34,14 palců). Rozlišení 3440 x 1440 (21:9) s podporou zobrazení na celou obrazovku pro nižší rozlišení.
- Široké zorné úhly s 99% sRGB barvou s průměrem Delta E < 2.
- **C2422HE/C2722DE:** Možnosti nastavení naklánění ve svislé a vodorovné rovině, otáčení a nastavení výšky.
- **C3422WE:** Možnost naklonění, otočení a posunu ve svislém směru.
- Zabudované reproduktory (2 x 5 W).
- Odnímatelný stojánek podstavce a montážní otvory 100 mm standardu VESA™ (Video Electronics Standards Association) pro flexibilní řešení upevnění.
- Ultra tenký rámeček pro minimální mezeru při používání více monitorů a jednodušší vytvoření elegantního řešení.
- Rozsáhlé možnosti digitálního připojení prostřednictvím DP zaručuje kompatibilitu monitoru do budoucnosti.
- Jeden port USB Type-C pro napájení kompatibilního notebooku a zároveň přijímání signálů videa a dat.
- Porty USB-C a RJ45 umožňují připojení k síti jedním kabelem.
- Funkce Plug and Play (je-li podporována počítačem).
- Nastavení pomocí nabídky OSD, která se zobrazuje na displeji, pro snadné nastavení a úpravu obrazu.



- Zámek tlačítka napájení a tlačítek nabídky OSD.
- Otvor pro bezpečnostní zámek.
- **C2422HE/C2722DE:** ≤ 0,3 W v pohotovostním režimu.
- **C3422WE:** ≤ 0,5 W v pohotovostním režimu.
- Podporuje výběr režimu obraz vedle obrazu (PBP) u modelu C3422WE.
- Umožňuje uživateli přepínat funkci USB KVM v režimu PBP u modelu C3422WE.
- Tento monitor je vybaven funkcí Dell Power Button Sync (DPBS) pro ovládání stav napájení počítače pomocí vypínače monitoru.*
- Výměna panelu v záruce Premium Panel pro klid v duši.
- Pohodlí pro oči s obrazovkou, která neblíká a která minimalizuje množství vyzařovaného modrého světla.
- Monitor využívá panel vyzařující malé množství modrého světla, který při výchozím nastavení z výroby splňuje požadavky TUV Rheinland (hardwarové řešení).
- Snižuje úroveň nebezpečného modrého světla vyzařovaného obrazovkou, aby byly oči méně namáhány.
- Monitor využívá technologii Flicker-Free, která odstraňuje blikání obrazu viditelné okem. Díky tomu je sledování monitoru pohodlnější a uživatelé netrpí namáháním a únavou očí.
- Certifikováno pro službu Microsoft Teams®.
- Certifikováno pro službu Windows Hello® (ověření podle tváře) a podporuje službu Microsoft Cortana®.

* Počítačový systém, který podporuje funkci DPBS, je platforma Dell OptiPlex 7090/3090 Ultra.

⚠ VAROVÁNÍ: Mezi možné dlouhodobé efekty emisí modrého světla monitoru může patřit poškození zraku, včetně únava očí digitální oční stres.



Popis částí a ovládacích prvků

Pohled zepředu

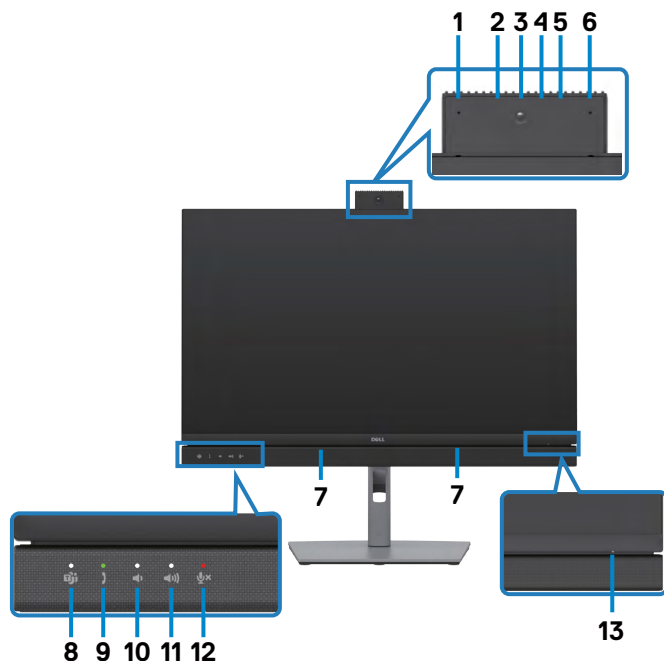

Popisek	Popis	Použití
1,6	Mikrofony	Mikrofony monitoru (Mic). Mikrofon je aktivní, když je modul webové kamery a mikrofonu vysunutý. Při zasunutí modulu se mikrofon vypne.
3	Objektiv webové kamery	Přenáší váš obraz při videokonferenci. Webová kamera je aktivní, když je vysunutý modul webové kamery a mikrofonu. Po zasunutí modulu se webová kamera vypne.
2,4	IR LED	Indikátor infračerveného záření (IR).
5	LED indikátor webové kamery	Indikátor webové kamery. Když se webová kamera používá, svítí bíle.
7	Zabudované reproduktory	Slouží k výstupu zvuku.



8	Tlačítko a indikátor LED služby Teams	<p>Indikátor LED svítí po přihlášení a během používání služby Microsoft Teams®.</p> <p>Při oznámení služby Teams indikátor LED blikne. Krátkým stisknutím tlačítka zobrazíte aplikaci Teams a otevřete oznámení. Ujistěte se, že je aplikace Teams přihlášena a běží na pozadí.</p> <p>POZNÁMKA: Aby tlačítko Teams fungovalo, musí být účet Teams zřízen / nastaven jako režim „Pouze Teams“. Správce klienta musí účet povolit do režimu „Pouze pro Teams“.</p> <p>POZNÁMKA: Tlačítko Teams bude fungovat pouze s aplikací Teams v režimu Pouze Teams. Nastavení se může v podnikovém prostředí lišit, což může způsobit, že tlačítko Teams na monitoru nefunguje. Obráťte se prosím na správce systému.</p>
9	Vzdálený příjem hovorů a indikátor LED	<p>Indikátor LED bliká zeleně při příchozím volání ze služby Teams/Skype pro firmy (SfB).</p> <p>Indikátor LED svítí zeleně během volání ze služby Teams/Skype pro firmy (SfB).</p> <p>Krátkým stisknutím přijmete/ukončíte volání. Dlouhým stisknutím odmítnete příchozí volání.</p>
10	Snížení hlasitosti a indikátor LED	<p>Krátkým stisknutím snížíte hlasitost o 2 jednotky. Dlouhým stisknutím se bude hlasitost snižovat souvisle.</p>
11	Zvýšení hlasitosti a indikátor LED	<p>Krátkým stisknutím zvýšíte hlasitost o 2 jednotky. Dlouhé stisknutí se bude hlasitost zvyšovat souvisle.</p>
12	Ztlumení mikrofonu a indikátor LED	<p>Stisknutím ztlumíte a zrušíte ztlumení mikrofonu. Při ztlumení mikrofonu nebo po zasunutí modulu webové kamery a mikrofonu indikátor LED svítí červeně.</p> <p>Když je mikrofon zapnutý/není ztlumení, indikátor LED nesvítí.</p>
13	Indikátor LED napájení	<p>Když indikátor svítí bíle, monitor je zapnutý a normálně funguje. Když bílý indikátor pulzuje, monitor se nachází v pohotovostním režimu.</p>



Pohled zezadu



Popisek	Popis	Použití
1	Montážní otvory VESA (100 mm x 100 mm – za připojeným krytem VESA)	Přípevněte monitor na stěnu pomocí sady držáku na stěnu standardu VESA (100 mm x 100 mm).
2	Štítek s informacemi o předpisech	Uvádí splněné předpisy.
3	Tlačítko pro uvolnění stojanu	Slouží k uvolnění stojánku z monitoru.
4	Vypínač	Slouží k zapnutí nebo vypnutí monitoru.
5	Joystick	Slouží k ovládání nabídky OSD. Další informace viz část Používání monitoru .
6	Štítek s adresou MAC, čárovým kódem, sériovým číslem a servisní značkou	Tyto informace budete potřebovat, pokud se obrátíte na technickou podporu společnosti Dell. Výrobní číslo je unikátní alfanumerický identifikátor, který umožňuje servisním technikům společnosti Dell identifikovat hardwarové součásti v počítači a přistupovat k informacím o záruce.
7	Otvor pro správu kabelů	Protažením kabelů přes otvor je lze lépe uspořádat.



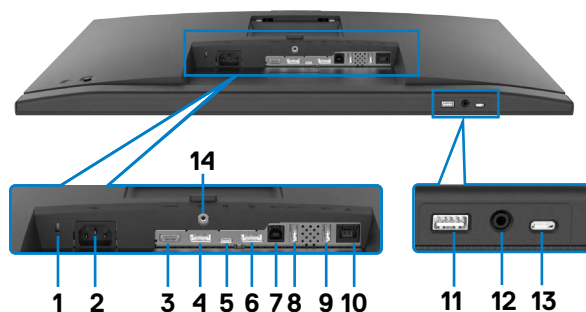

Pohled zespodu



Popisek	Popis	Použití
1	Otvor pro bezpečnostní zámek	Zajištění monitoru bezpečnostním kabelem se zámkem (prodává se samostatně).
2	Konektor napájení	Připojte napájecí kabel.
3	Port HDMI	Slouží k připojení vašeho počítače kabelem HDMI.
4	Konektor DP (vstup)	Připojte DP kabel počítače.
5	Výstup USB Type-C/ DisplayPort	<p>Slouží k připojení k vašemu počítači pomocí kabelu USB Type-C.</p> <p>Port USB Type-C nabízí nejvyšší přenosové rychlosti (USB 3.2 Gen 1) a alternativní režim s DP 1.2 (C2422HE/ C3422WE) / DP 1.4 (C2722DE) podporuje následující, a PD 20 V/4.5 A, 15 V/3 A, 9 V/3 A, 5 V/3 A.</p> <ul style="list-style-type: none"> • C2422HE maximální rozlišení 1920 x 1080 při 60 Hz • C2722DE maximální rozlišení 2560 x 1440 při 60 Hz • C3422WE maximální rozlišení 3440 x 1440 při 60 Hz <p>POZNÁMKA: Rozhraní USB Type-C není podporováno ve verzích systému Windows, které jsou starší než Windows 10.</p>



6	Konektor DP (výstup) 	Výstup DP pro monitor podporující technologii MST (Multi-Stream Transport). Chcete-li aktivovat MST, postupujte podle pokynů v odstavci „ Připojení monitoru pro funkci DP MST “. POZNÁMKA: Před použitím konektoru výstupu DP sejměte gumovou krytku. POZNÁMKA: Tento port je pouze pro C2422HE/ C2722DE.
7	Výstupní port USB-B	Kabelem dodávaným s monitorem připojte monitor k počítači. Pokud připojíte tento kabel, můžete využít vstupní konektory USB na monitoru.
8,9,11	super speed USB 5 Gb/s (USB 3.2 Gen 1) (3)	Připojte zařízení USB. Tyto porty lze použít pouze po připojení kabelu USB (Typ A na Typ B nebo Typ C na Typ C) od počítače k monitoru. Port s ikonou baterie  podporuje Battery Charging rev. 1.2.
10	Konektor RJ-45	Připojte se k internetu. Připojit k internetu přes konektor RJ45 se můžete až po připojení počítače k monitoru kabelem USB (Type-A na Type-B nebo Type-C na Type-C).
12	Zásuvka pro připojení sluchátek	Slouží k připojení sluchátek nebo náhlavní soupravy pro přehrávání zvuku ze zvukových kanálů HDMI nebo DisplayPort nebo USB Type-C. POZNÁMKA: Nadměrný akustický tlak ze sluchátek do uší nebo na uši může způsobit poškození nebo ztrátu sluchu. Nastavením ekvalizéru na maximální výkon se zvyšuje výstupní napětí sluchátek do uší a na uši a zároveň hladina akustického výkonu.
13	Vstupní porty USB Type-C	Port s ikonou  podporuje 5 V / 3 A. Připojte zařízení USB. Tyto porty lze použít pouze po připojení kabelu USB (Typ A na Typ B nebo Typ C na Typ C) od počítače k monitoru.
14	Zámek stojanu	Upevnění stojanu k monitoru pomocí šroubu M3 x 6 mm (šroub není součástí balení).



Technické údaje monitoru

Model	C2422HE	C2722DE	C3422WE
Typ obrazovky	Aktivní matice – TFT LCD		
Typ panelu	Technologie IPS (In-plane switching)		
Poměr stran	16:9	16:9	21:9
Rozměry viditelné plochy			
Úhlopříčka	60,47 cm (23,8 palců)	68,47 cm (27 palců)	86,71 cm (34,14 palců)
Aktivní plocha			
Horizontálně	527,04 mm (20,75 palců)	596,74 mm (23,49 palců)	799,8 mm (31,49 palců)
Vertikálně	296,46 mm (11,67 palců)	335,66 mm (13,22 palců)	334,80 mm (13,18 palců)
Plocha	156246,28 mm ² (242,18 palců ²)	200301,75 mm ² (310,47 palců ²)	267773,04 mm ² (415,05 palců ²)
Rozteč pixelů	0,2745 mm x 0,2745 mm	0,2331 mm x 0,2331 mm	0,2325 mm x 0,2325 mm
Pixely na palec (PPI)	92,56	108,79	109,68
Pozorovací úhel			
Horizontálně	178° (typický)		
Vertikálně	178° (typický)		
Jas	250 cd/m ² (typický)	350 cd/m ² (typický)	300 cd/m ² (typický)
Kontrastní poměr	1000 na 1 (typický)		
Zakřivení (Pouze pro C3422WE)	NA	NA	3800R(typický)
Povrchová vrstva displeje	Pevná povrchová vrstva s antireflexní úpravou předního polarizátoru (3H)		
Podsvícení	LED		
Odezva (šedá–šedá)	5 ms (v rychlém režimu) 8 ms ((Režim NORMÁLNÍ))	5 ms (v rychlém režimu) 8 ms ((Režim NORMÁLNÍ))	5 ms (v rychlém režimu) 8 ms ((Režim NORMÁLNÍ))
Barevná hloubka	16,78 miliónů barev	16,78 miliónů barev	1,07 miliardy barev ¹



Barevný gamut ²	99% sRGB		
Možnosti připojení	· 1 x DP 1.2 (HDCP1.4)	· 1 x DP 1.4 (HDCP1.4)	· 1 x DP 1.2 (HDCP2.2)
	· 1 x HDMI1.4 (HDCP1.4)	· 1 x HDMI1.4 (HDCP1.4)	· 1 x HDMI2.0 (HDCP2.2)
	<ul style="list-style-type: none"> · 1 x USB Type-B (výstupní port USB 3.2 Gen 1) · 1 x USB Type-C (alternativní režim s rozhraním DisplayPort 1.4 / 1.2, vstupní port USB 3.2 Gen 1, Power Delivery (PD) až 90 W) · 1 x Vstupní USB Type-C (15W), USB 3.2 Gen1 (5Gb/s) · 1 x DP (výstup) s MST (pouze pro C2422HE/C2722DE) · 2 x super speed USB 5 Gb/s (USB 3.2 Gen 1) · 1 x super speed USB 5 Gb/s (USB 3.2 Gen 1) s možností nabíjení BC 1.2 při 2 A (max.) · 1 x 3,5mm konektor pro připojení sluchátek · 1 x RJ45 		
Šířka rámečku (od hrany monitoru k aktivní ploše)			
Nahoře	5,80 mm	7,80 mm	8,03 mm
Vlevo/vpravo	5,80 mm	7,80 mm	8,03 mm
Dole	50,89 mm	51,97 mm	56,60 mm
Možnosti nastavení			
Výškově nastavitelný stojan	140 mm	120 mm	120 mm
Naklonění	-5° až 21°	-5° až 21°	-5° až 21°
Otočení	-45° až 45°	-45° až 45°	-30° až 30°
Natočení	-90° až 90°	-90° až 90°	NA
Nastavení sklonu	NA	NA	-4° až 4°
Uspořádání kabelů	Ano		
Kompatibilita s nástrojem Dell Display Manager (DDM)	Easy Arrange a další důležité funkce		
Zabezpečení	Otvor pro bezpečnostní zámek (kabelový zámek se prodává samostatně)		



¹ Výstup videa z portu DP/HDMI v maximálním rozlišení 3440 x 1440 při 60 Hz je 1,07 miliardy barev. Výstup videa z portu USB-C v maximálním rozlišení 3440x1440 při 60 Hz je 16,78 milionu barev.

² Pouze při nativním rozlišení panelu, pod předvolbou Vlastní režim.

Specifikace rozlišení

Model	C2422HE	C2722DE	C3422WE
Rozsah horizontální frekvence	30 kHz až 83 kHz	30 kHz až 90 kHz	30 kHz až 90 kHz
Rozsah vertikální frekvence	56 Hz až 76 Hz		
Maximální rozlišení	1920 x 1080 při 60 Hz	2560 x 1440 při 60 Hz	3440 x 1440 při 60 Hz
Možnosti zobrazení videa (režim alternace HDMI a DP a USB Type-C)	480i, 480p, 576i, 560p, 720p, 1080i, 1080p		

Předvolené režimy zobrazení

C2422HE

Režim zobrazení	Vodorovná frekvence (kHz)	Vertikální frekvence (Hz)	Frekvence pixelů (MHz)	Polarita synch. (Horizontální/Vertikální)
VESA, 720 x 400	31,47	70	28,32	-/+
VESA, 640 x 480	31,47	60	25,17	-/-
VESA, 640 x 480	37,50	75	31,5	-/-
VESA, 800 x 600	37,88	60	40	+/+
VESA, 800 x 600	46,88	75	49,5	+/+
VESA, 1024 x 768	48,36	60	65	-/-
VESA, 1024 x 768	60,02	75	78,75	+/+
VESA, 1152 x 864	67,50	75	108	+/+
VESA, 1280 x 1024	64,0	60	108	+/+
VESA, 1280 x 1024	80,0	75	135	+/+
VESA, 1600 x 900	55,99	60	118,25	+/+
VESA, 1920 x 1080	67,50	60	148,50	+/+



C2722DE

Režim zobrazení	Vodorovná frekvence (kHz)	Vertikální frekvence (Hz)	Frekvence pixelů (MHz)	Polarita synch. (Horizontální/Vertikální)
VESA, 720 x 400	31,50	70	28,30	-/+
VESA, 640 x 480	31,50	60	25,20	-/-
VESA, 640 x 480	37,50	75	31,50	-/-
VESA, 800 x 600	37,90	60,30	40	+/+
VESA, 800 x 600	46,90	75	49,50	+/+
VESA, 1024 x 768	48,40	60	65	-/-
VESA, 1024 x 768	60,0	75	78,80	+/+
VESA, 1152 x 864	67,50	75	108	+/+
VESA, 1280 x 1024	64,0	60	108	+/+
VESA, 1280 x 1024	80,0	75	135	+/+
VESA, 1600 x 1200	75,0	60	162	+/+
VESA, 1920 x 1080	67,50	60	148,50	+/+
VESA, 2048 x 1080	58,23	26,37	23,99	+/-
VESA, 2048 x 1080	66,58	60	147,16	+/-
VESA, 2560 x 1440	88,80	60	241,50	+/-

C3422WE

Režim zobrazení	Vodorovná frekvence (kHz)	Vertikální frekvence (Hz)	Frekvence pixelů (MHz)	Polarita synch. (Horizontální/Vertikální)
VESA, 720 x 400	31,50	70	28,30	-/+
VESA, 640 x 480	31,50	60	25,20	-/-
VESA, 640 x 480	37,50	75	31,50	-/-
VESA, 800 x 600	37,90	60,30	40,0	+/+
VESA, 800 x 600	46,90	75	49,50	+/+
VESA, 1024 x 768	48,40	60	65,0	-/-
VESA, 1024 x 768	60	75	78,80	+/+
VESA, 1152 x 864	67,50	75	108	+/+
VESA, 1280 x 1024	64	60	108	+/+
VESA, 1280 x 1024	80	75	135	+/+
VESA, 1600 x 1200	75	60	162	+/+



VESA, 1920 x 1080	67,50	60	148,50	+/+
VESA, 2048 x 1080	66,58	60	147,16	+/-
VESA, 2560 x 1440	88,80	60	241,50	+/-
CVT, 3440 x 1440	88,81	60	319,75	+/-

Režimy DP MST (Multi-Stream Transport, víceproudový přenos)

C2422HE

Zdrojový monitor MST	Maximální počet podporovaných externích monitorů
	1920 x 1080 při 60 Hz
1920 x 1080 při 60 Hz	3

 **POZNÁMKA:** Maximální podporované rozlišení externího monitoru je pouze 1920 x 1080 při 60 Hz.

C2722DE

Zdrojový monitor MST	Maximální počet podporovaných externích monitorů
	2560 x 1440 při 60 Hz
2560 x 1440 při 60 Hz	1

 **POZNÁMKA:** Maximální podporované rozlišení externího monitoru je pouze 2560 x 1440 při 60 Hz.

 **POZNÁMKA:** Rozhraní USB 3.2 Gen1 redukováno na USB2.0

Chcete-li zachovat šířku pásma USB 3.2 Gen1, použijte kabel USB 3.2 Gen2 (1 m)

Režimy USB-C MST (Multi-Stream Transport, víceproudový přenos)

C2422HE

Zdrojový monitor MST	Maximální počet podporovaných externích monitorů
	1920 x 1080 při 60 Hz
1920 x 1080 při 60 Hz	1

C2722DE

Informace o displeji: Rychlost spojení (aktuální)	Maximální počet podporovaných externích monitorů
	2560 x 1440 při 60 Hz
HBR3(DP 1.4)	1
HBR2 (DP 1.2)	0



POZNÁMKA: Pokud je třeba, aby Dell C2722DE MST dosahoval rozlišení QHD a udržoval šířku pásma USB Gen1 (když je nastaveno vysokorychlostní zobrazení OSD), pak je třeba jej zaměnit za kabel USB 3.2 Gen2 (1M) a port Type-C počítače, který podporuje HBR3.

Seznam kompatibilních platform UC (Unified Communications)

V následující tabulce jsou uvedeny funkce volání, které fungují na videokonferenčním monitoru Dell - C2422HE, C2722DE a C3422WE s následujícími UC platformami #.

Funkce volání	Zobrazit službu Microsoft Teams	Přijmout volání	Ukončit volání	Odmítnout volání	Snižit hlasitost reproduktoru	Zvýšit hlasitost reproduktoru	Ztlumit/ukončit ztlumení mikrofonu
Tlačítko	Teams	Hookswitch (Vzdálený příjem hovorů)	Hookswitch (Vzdálený příjem hovorů)	Hookswitch (Vzdálený příjem hovorů)	Volume Down (Snižit hlasitost)	Volume Up (Zvýšit hlasitost)	Mute (Ztlumit)
Microsoft Teams	✓	✓	✓	✓	✓	✓	✓
Skype pro firmy	x	✓	✓	✓	✓	✓	✓
Lupa	x	x	x	x	✓	✓	✓*
Google Hangouts	x	x	x	x	✓	✓	✓*
BlueJeans	x	x	x	x	✓	✓	✓*
Cisco Webex	x	x	x	x	✓	✓	✓*
FaceTime	x	x	x	x	✓	✓	✓*
Slack	x	x	x	x	✓	✓	✓*
GoToMeeting	x	x	x	x	✓	✓	✓*

✓ Funkce volání na Dell C2422HE/C2722DE/C3422WE funguje s platformou UC

x Funkce volání na Dell C2422HE/C2722DE/C3422WE nefunguje s platformou UC

* Funkce ztlumení u modelu Dell C2422HE / C2722DE / C3422WE funguje stisknutím tlačítka Ztlumit, ale ikona ztlumení na platformě UC není synchronizována (ikona zobrazuje ztlumení).

V operačním systému Windows 10 64 bitů



Technické údaje napájení

Model	C2422HE	C2722DE	C3422WE
Vstupní signály obrazu	<ul style="list-style-type: none"> Digitální video signál pro každý rozdílový řádek Na rozdílový řádek při impedanci 100 ohmů Podpora vstupního signálu DP/HDMI/USB Type-C 		
Vstupní napětí/ frekvence/proud	100–240 V AC / 50 nebo 60 Hz ± 3 Hz / 2,3 A (max.)	100–240 V AC / 50 nebo 60 Hz ± 3 Hz / 2,5 A (max.)	100–240 V AC / 50 nebo 60 Hz ± 3 Hz / 2,8 A (max.)
Náběhový proud	120 V: 42 A (max.) 240 V: 80 A (max.)		
Příkon	0,2 W (Režim vypnutí) ¹ 0,2 W (Pohotovostní režim) ¹ 18 W (Režim zapnutí) ¹ 195 W (Max.) ² 13,81 W (P _{on}) ³ 48,60 W (TEC) ³	0,2 W (Režim vypnutí) ¹ 0,3 W (Pohotovostní režim) ¹ 26,50 W (Režim zapnutí) ¹ 210 W (Max.) ² 19,45 W (P _{on}) ³ 64,64 W (TEC) ³	0,3 W (Režim vypnutí) ¹ 0,4 W (Pohotovostní režim) ¹ 32,50 W (Režim zapnutí) ¹ 220 W (Max.) ² 27,70 W (P _{on}) ³ 89,08 W (TEC) ³

¹ Dle definice v EU 2019/2021 a EU 2019/2013.

² Nastavení maximálního jasu a kontrastu s maximálním zatížením všech portů USB.

³ P_{on}: Příkon v zapnutém režimu dle definice Energy Star verze 8.0.

TEC: Celková spotřeba energie v kWh dle definice Energy Star verze 8.0.

Tento dokument je pouze informační a odráží laboratorní výkon. Konkrétní produkt může dosahovat odlišných výsledků v závislosti na objednaném softwaru, součástech a perifériích a nejsme povinni takové informace aktualizovat. Vzhledem k tomu by zákazník neměl spoléhat na tyto informace při rozhodování o elektrických tolerancích ani jinak. Neposkytujeme žádnou výslovnou ani předpokládanou záruku přesnosti ani úplnosti.



POZNÁMKA: Tento monitor je certifikován podle normy ENERGY STAR.



Tento produkt splňuje podmínky pro ENERGY STAR v továrním výchozím nastavení, která lze obnovit pomocí funkce „Tovární nastavení“ v nabídce OSD. Změnou továrního nastavení nebo povolením dalších funkcí se může zvýšit spotřeba energie, která by mohla překročit určený limit ENERGY STAR.

Webová kamera – specifikace mikrofonu

Objektiv	Pole zobrazení (horizontální)	75,4° pro 2560 x 1920
	Režim ostření	Pevné zaostření
	Oblast ostření	35 cm ~ 1,5 m
	Vzdálenost ostření (normální režim)	70 cm
Snímač obrazu	Velikost aktivního pole	5 megapixelů
Specifikace videa	Frekvence snímků videa	1920 x 1080 (Full HD)- až 30 snímků za sekundu
Specifikace zvuku	Typ mikrofonu	Digitální mikrofon x 2
Rozhraní	Vysokorychlostní USB 2.0	
Napájení	3,3 voltů +/- 5% pro USB a mikrofon 5 voltů +/- 5% pro IR kameru	

Technické údaje reproduktorů

Model	C2422HE	C2722DE	C3422WE
Jmenovitý výkon reproduktorů	2 x 5 W		
Frekvenční odezva	200 Hz - 16 kHz		
Impedance	8 ohmů		



Fyzické vlastnosti

Model	C2422HE	C2722DE	C3422WE
Typ konektoru	<ul style="list-style-type: none"> • Konektor DP (DP vstup a DP výstup u modelu C2422HE/ C2722DE. Pouze DP vstup u modelu C3422WE) • HDMI konektor • USB typ C konektor • Zvukový konektor typu jack • RJ45 konektor • Výstupní konektor USB x 2 • Konektor vstupního portu USB 3.2 Gen1 x 3 • Konektor vstupního USB Type-C 		
Typ signálového kabelu	Kabel DP na DP, 1,8 m Kabel USB 3.2 Gen 1 Type-A na B 1,8 m Kabel USB 3.2 Gen 1 Type-C na C 1,8 m		
Rozměry (se stojanem)			
Výška (nejvyšší poloha)	544,08 mm (21,40 palců)	565,57 mm (22,30 palců)	576,20 mm (22,68 palců)
Výška (nejnižší poloha)	404,08 mm (15,90 palců)	445,57 mm (17,54 palců)	456,20 mm (17,96 palců)
Šířka	538,64 mm (21,21 palců)	612,34 mm (24,11 palců)	815,85 mm (32,10 palců)
Hloubka	185,00 mm (7,30 palců)	230,00 mm (9,10 palců)	234,95 mm (9,30 palců)
Rozměry (bez stojanu)			
Výška	383,15 mm (13,90 palců)	425,43 mm (16,75 palců)	434,43 mm (17,08 palců)
Šířka	538,64 mm (21,21 palců)	612,34 mm (24,11 palců)	815,85 mm (32,10 palců)
Hloubka	51,24 mm (2 palců)	53,93 mm (2,10 palců)	81,08 mm (3,20 palců)
Rozměry stojanu			
Výška (nejvyšší poloha)	428,30 mm (16,90 palců)	428,30 mm (16,90 palců)	433,32 mm (17,10 palců)
Výška (nejnižší poloha)	381,50 mm (15,02 palců)	381,50 mm (15,02 palců)	386,50 mm (15,20 palců)



Šířka	267,68 mm (10,50 palců)	300,01 mm (11,81 palců)	306,91 mm (12,10 palců)
Hloubka	185 mm (7,30 palců)	230 mm (9,10 palců)	234,95 mm (9,25 palců)
Hmotnost			
Hmotnost s obalem	8,82 kg (19,50 lb)	12,62 kg (27,80 lb)	16 kg (35,20 lb)
Hmotnost se stojanem a kabely	6,53 kg (14,40 lb)	9,21 kg (20,30 lb)	11,35 kg (25 lb)
Hmotnost bez stojanu (pro upevnění na zeď nebo na držák VESA – bez kabelů)	4,33 kg (9,60 lb)	5,74 kg (12,70 lb)	7,30 kg (16,06 lb)
Hmotnost stojanu	1,79 kg (3,90 lb)	3,06 kg (6,70 lb)	3,54 kg (7,79 lb)



Prostorové vlastnosti

Splnění norem	
<ul style="list-style-type: none">• Monitor s certifikací ENERGY STAR• Získána registrace EPEAT v platném rozsahu. Registrace EPEAT se liší podle země. Stav registrace pro jednotlivé země viz https://www.epeat.net.• Displeje s certifikací TCO a TCO Edge.• Kompatibilita se standardem RoHS• Monitor bez obsahu BFR/PVC (s výjimkou externích kabelů)• Splňuje požadavky na proudový únik NFPA 99• Sklo bez arzenu a pouze panel bez rtuti	
Teplota	
Provozní	0°C až 40°C (32°F až 104°F)
Mimo provoz	-20°C až 60°C (-4°F až 140°F)
Vlhkost	
Provozní	10% až 80% (nekondenzující)
Mimo provoz	5% až 90% (nekondenzující)
Nadmořská výška	
Provozní	5 000 m (16 404 stop) (max.)
Mimo provoz	12 192 m (40 000 stop) (max.)
Disipace tepla	
C2422HE	665,37 BTU/hod (max.) 61,42 BTU/hod (Režim zapnutí)
C2722DE	716,55 BTU/hod (max.) 90,42 BTU/hod (Režim zapnutí)
C3422WE	750,67 BTU/hod (max.) 108,44 BTU/hod (Režim zapnutí)



spořádaní konektorů

Konektor DP (vstup)

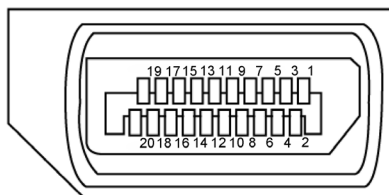

Číslo kolíku	20 kolíková strana připojeného signálního kabelu
1	ML3(n)
2	GND
3	ML3(p)
4	ML2(n)
5	GND
6	ML2(p)
7	ML1(n)
8	GND
9	ML1(p)
10	ML0(n)
11	GND
12	ML0(p)
13	CONFIG1
14	CONFIG2
15	AUX CH(p)
16	GND
17	AUX CH(n)
18	Detekce rychlého připojení
19	Zpět
20	DP_PWR



Konektor DP (výstup)

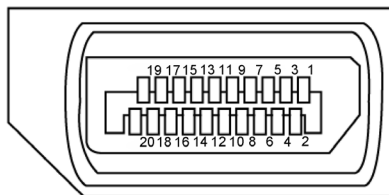

Číslo kolíku	20 kolíková strana připojeného signálního kabelu
1	ML0(p)
2	GND
3	ML0(n)
4	ML1 (p)
5	GND
6	ML1 (n)
7	ML2 (p)
8	GND
9	ML2(n)
10	ML3(p)
11	GND
12	ML3(n)
13	CONFIG1
14	CONFIG2
15	AUX CH(p)
16	GND
17	AUX CH(n)
18	Detekce rychlého připojení
19	Zpět
20	DP_PWR



Konektor HDMI

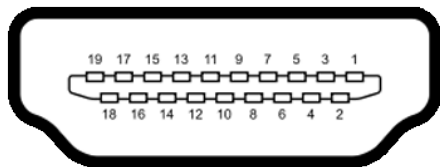

Číslo kolíku	19 kolíková strana připojeného signálního kabelu
1	TMDS DATA 2+
2	TMDS DATA 2 STÍNĚNÍ
3	TMDS DATA 2-
4	TMDS DATA 1+
5	TMDS DATA 1 STÍNĚNÍ
6	TMDS DATA 1-
7	TMDS DATA 0+
8	TMDS DATA 0 STÍNĚNÍ
9	TMDS DATA 0-
10	TMDS TAKT+
11	TMDS TAKT STÍNĚNÍ
12	TMDS TAKT-
13	CEC
14	Vyhrazeno (N.C. v zařízení)
15	DDC TAKT (SCL)
16	DDC DATA (SDA)
17	DDC/CEC UZEMNĚNÍ
18	NAPÁJENÍ +5 V
19	DETEKCE PŘIPOJENÍ ZA CHODU



Konektor USB typu C

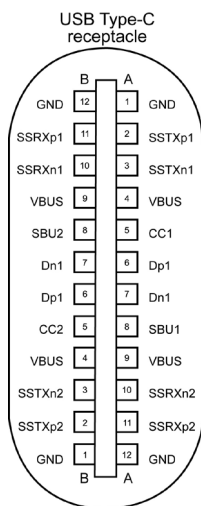



typically connected to a charger through a Type-C cable

Číslo kolíku	signálu	Číslo kolíku	signálu
A1	GND	B12	GND
A2	SSTXp1	B11	SSRXp1
A3	SSTXn1	B10	SSRXn1
A4	VBUS	B9	VBUS
A5	CC1	B8	SBU2
A6	Dp1	B7	Dn1
A7	Dn1	B6	Dp1
A8	SBU1	B5	CC2
A9	VBUS	B4	VBUS
A10	SSRXn2	B3	SSTXn2
A11	SSRXp2	B2	SSTXp2
A12	GND	B1	GND





Rozhraní Universal Serial Bus (USB)

Tato část obsahuje informace o portech USB monitoru.

POZNÁMKA: Až 2 A na vstupním portu USB (port s ikonou baterie ) se zařízeními kompatibilními s BC rev. 1.2; až 0,9 A na ostatních vstupních portech USB. Až 3 A na výstupním portu USB Type-C (port s ikonou ) se zařízeními podporujícími 5 V / 3 A.

Váš počítač je vybaven následujícími porty USB:

- 2 výstupní - vzadu.
- 4 vstupní - 2 dole, 2 vzadu.

Nabíjecí port – port s ikonou baterie  podporuje rychlé nabíjení, pokud je zařízení kompatibilní se standardem BC 1.2. Výstupní port USB Type-C s ikonou  podporuje rychlé nabíjení, pokud je zařízení kompatibilní s 5 V / 3 A.

POZNÁMKA: Porty USB monitoru fungují pouze tehdy, když je monitor zapnutý nebo když je v pohotovostním režimu. Pokud je v pohotovostním režimu zapojen kabel USB (Type-C na Type-C), porty USB fungují normálně. Jinak záleží na nastavení dalšího USB napájení v nabídce OSD. Pokud je zvoleno nastavení „On in Standby Mode“ (Zapnuto v pohotovostním režimu), rozhraní USB funguje normálně. Jinak je rozhraní USB vypnuto. Pokud monitor vypnete a poté zapnete, zprovoznění připojených periferních zařízení může chvíli trvat.

Rychlost přenosu	Rychlost přenosu dat	Maximální spotřeba energie (každý port)
super speed	5 Gbps	4,5 W
Hi-Speed	480 Mbps	2,5 W
Plná rychlost	12 Mbps	2,5 W



Výstupní port USB

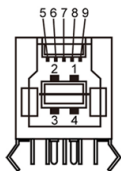

Vstupní port USB

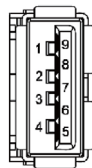

Číslo pinu	Název signálu
1	VBUS
2	D-
3	D+
4	GND
5	StdB_SSTX-
6	StdB_SSTX+
7	GND_DRAIN
8	StdB_SSRX-
9	StdB_SSRX+
Kryt	Stínění

Číslo pinu	Název signálu
1	VBUS
2	D-
3	D+
4	GND
5	StdA_SSRX-
6	StdA_SSRX+
7	GND_DRAIN
8	StdA_SSTX-
9	StdA_SSTX+
Kryt	Stínění



Port RJ45 (strana konektoru)

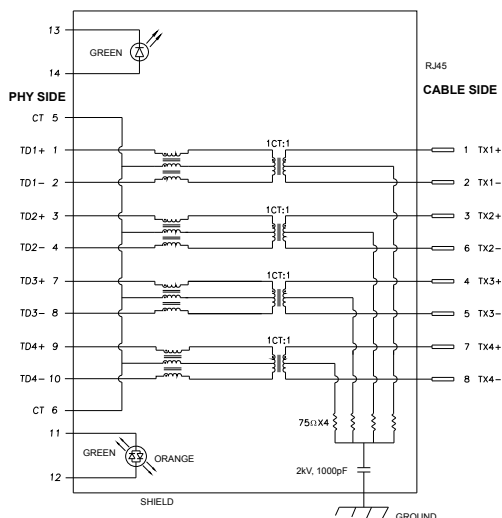

Číslo kolíku	signálu	Číslo kolíku	signálu
1	TD1 +	8	TD3 -
2	TD1 -	9	TD4 +
3	TD2 +	10	TD4 -
4	TD2 -	11	GREEN_ ORANGE
5	CT	12	GREEN_ ORANGE
6	CT	13	GREEN
7	TD3 +	14	GREEN

Instalace ovladače

Nainstalujte ovladač ethernetové řadiče Realtek USB GBE dostupný pro váš systém. Ten lze stáhnout na adrese <https://www.dell.com/support> v části „Ovladače a soubory ke stažení“.

Přenosová rychlost sítě (RJ45) přes USB-C 1000 Mb/s.

POZNÁMKA: Tento port LAN je kompatibilní s IEEE 802.3az 1000Base-T, podporuje předávání (MAPT) adres Mac (vytištěno na štítku modelu), probuzení z pohotovostního režimu přes síť (WOL) (pouze S3) a funkci spouštění UEFI* PXE [Spouštění UEFI PXE není podporováno u stolních počítačů Dell (kromě OptiPlex 7090/3090 Ultra Desktop)], tyto 3 funkce závisí na nastavení systému BIOS a verzi operačního systému. U počítačů jiných, než Dell, se funkcionalita může lišit.

*UEFI je zkratka pro Unified Extensible Firmware Interface.



Stav kontrolky konektoru RJ45:



Kontrolka	Barva	Popis
Pravá kontrolka	Oranžová nebo zelená	"Indikátor rychlosti: <ul style="list-style-type: none">• Svítí oranžově - 1000 Mb/s• Svítí zeleně - 100 Mb/s• Nesvítí - 10 Mb/s"
Levá kontrolka	Zelená	Indikátor spojení/aktivity: <ul style="list-style-type: none">• Bliká - Aktivita na portu.• Svítí zeleně - Navazuje se spojení.• Nesvítí - Spojení není navázáno.

POZNÁMKA: Kabel RJ45 není dodáván jako standardní příslušenství.



Plug-and-Play

Monitor můžete nainstalovat v jakémkoli systému kompatibilním s technologií Plug-and-Play. Monitor počítačovému systému automaticky poskytuje pomocí protokolů DDC data EDID, aby se počítač mohl nakonfigurovat a optimalizovat nastavení monitoru. Instalace monitoru je většinou automatická. V případě potřeby můžete vybrat jiná nastavení. Další informace o změně nastavení monitoru naleznete v části **Používání monitoru**.

Zásady kvality a obrazových bodů LCD monitoru

Během výroby LCD monitoru není neobvyklé, že jeden nebo více pixelů zůstane v neměnném stavu. Tento jev je obtížně pozorovatelný a nemá vliv na kvalitu displeje ani jeho využití. Další informace o zásadách souvisejících s vadnými pixely naleznete na stránkách podpory společnosti Dell: <https://www.dell.com/pixelguidelines>.



Ergonomie

- △ **POZOR: Nevhodné nebo nadměrně dlouhé používání klávesnice může způsobit zranění.**
- △ **POZOR: Dlouhodobé sledování obrazovky monitoru může vést k namáhání očí.**

Při instalování a používání počítače dodržujte následující pokyny:

- Při práci umístěte počítač tak, aby byl monitor a klávesnice přímo před vámi. Lze dokoupit speciální police, které vám pomohou správně umístit klávesnici.
- Pro snížení rizika únavy očí a bolesti krku, paží, zad a ramen při dlouhodobém používání monitoru doporučujeme:
 1. Umístěte obrazovku přibližně 50 až 70 cm (20 až 28 palců) od očí.
 2. Při práci s monitorem pravidelně mrkejte nebo si po delším používání monitoru opláchněte oči vodou.
 3. Každé dvě hodiny si pravidelně udělat 20 minutovou přestávku.
 4. Během přestávek odhlédnout od monitoru a 20 sekund se dívat na předmět, který je ve vzdálenosti 6 metrů (20 stop).
 5. Během přestávek se protahujte, aby došlo k uvolnění krku, paží, zad a ramen.
- Když sedíte před monitorem, ujistěte se, že je obrazovka monitoru na úrovni očí nebo mírně níže.
- Upravte nastavení sklonu monitoru, jeho kontrast a jas.
- Upravte okolní osvětlení (například stropní světla, stolní lampy a závěsy nebo žaluzie na okolních oknech), aby se minimalizovaly odrazy a oslnění na obrazovce monitoru.
- Používejte židli s dobrou podporou zad.
- Při používání klávesnice nebo myši udržujte předloktí vodorovně se zápěstím v neutrální a pohodlné poloze.
- Při používání klávesnice nebo myši vždy ponechte prostor pro opření rukou.
- Nechte své paže přirozeně spočívat na obou stranách.
- Mějte chodidla položená rovně na podlaze.
- Při sezení se ujistěte, že váha nohou spočívá na chodidlech, nikoli na přední části sedáku. Podle potřeby upravte výšku židle nebo použijte opěrku nohou pro zajištění správného držení těla.
- Střídejte pracovní aktivity. Zkuste zorganizovat práci tak, abyste nemuseli delší dobu sedět a pracovat. V pravidelných intervalech se zvedněte a projděte se.



- Udržujte prostor pod stolem bez překážek a kabelů nebo napájecích kabelů, které mohou narušovat pohodlné sezení nebo představovat potenciální nebezpečí zakopnutí.

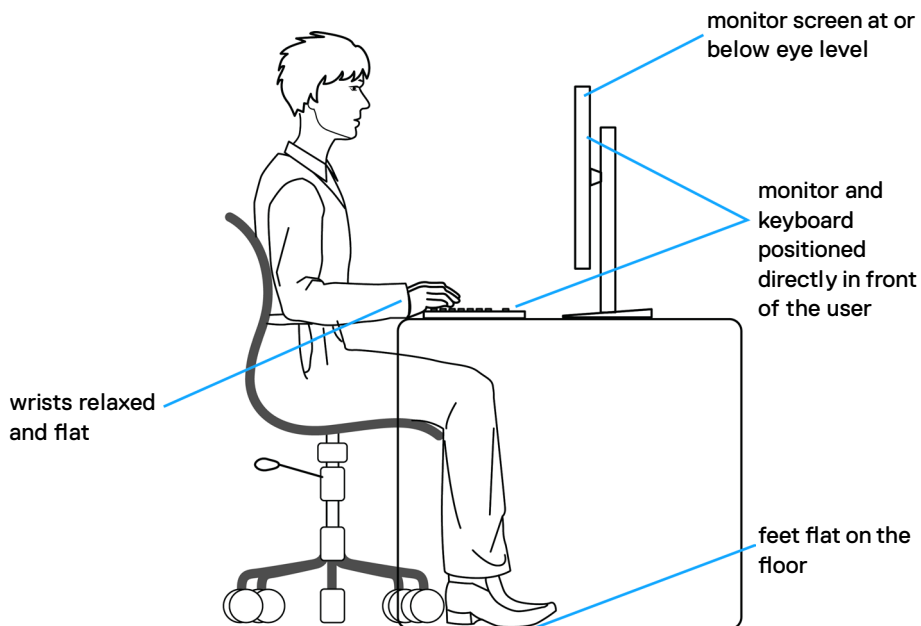

Manipulace a přemísťování monitoru

Abyste zajistili bezpečné zacházení s monitorem při zvedání nebo přemísťování, postupujte podle níže uvedených pokynů:

- Před přemísťením nebo zvednutím monitoru vypněte počítač a monitor.
- Odpojte všechny kabely od monitoru.
- Vložte monitor do původní krabice s původním obalovým materiálem.
- Při zvedání nebo přemísťování monitoru pevně držte spodní okraj a boční stranu monitoru, aniž byste na ně nadměrně tlačili.

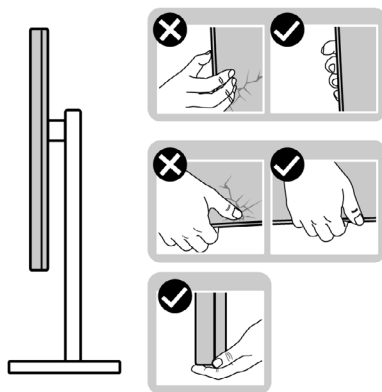

- Při zvedání nebo přemísťování monitoru se ujistěte, že obrazovka směřuje od vás a netlačte na plochu displeje, aby nedošlo k poškrábání nebo poškození.

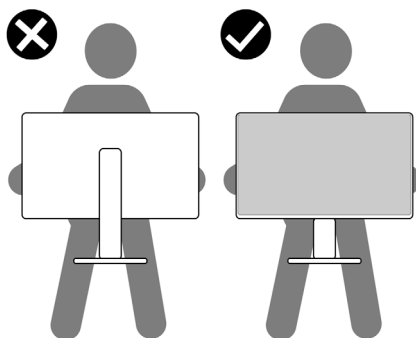

- Při přepravě monitoru se vyhněte náhlým nárazům nebo vibracím.



- Při zvedání nebo přemísťování monitoru neotáčejte monitor vzhůru nohama, když držíte podstavec nebo stojan. Mohlo by dojít k náhodnému poškození monitoru nebo ke zranění osob.

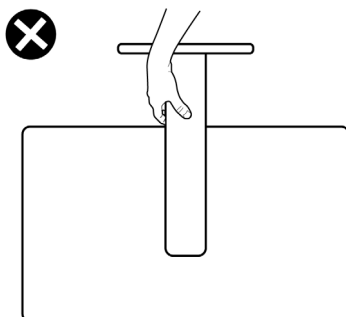

Pokyny pro údržbu

Čištění monitoru

- ⚠ **VAROVÁNÍ:** Před čištěním monitoru odpojte napájecí kabel monitoru od elektrické zásuvky.
- ⚠ **UPOZORNĚNÍ:** Před čištěním monitoru si přečtěte **bezpečnostní pokyny** a **dodržujte je**.



Při vybalování, čištění a manipulaci s monitorem dodržujte níže uvedené pokyny:

- Antistatickou obrazovku čistěte měkkým, čistým hadříkem mírně navlhčeným vodou. Pokud je to možné, použijte speciální hadřík pro čištění obrazovek nebo roztok vhodný pro antistatickou povrchovou vrstvu. Nepoužívejte benzen, ředidlo, čpavek, abrazivní čisticí prostředky ani stlačený vzduch.
- Monitor čistěte měkkým hadříkem mírně navlhčeným vodou. Nepoužívejte žádné čisticí prostředky, protože některé prostředky mohou na monitoru zanechat mléčný povlak.
- Pokud si při vybalování monitoru všimnete bílého prášku, setřete jej hadříkem.
- Manipulujte s monitorem opatrně. Když dojde k poškrábání monitoru tmavší barvy, bílé šmouhy na něm jsou vidět více než na světlejších monitorech.
- Kvůli zachování maximální kvality obrazu používejte dynamicky se měnící spořič obrazovky, a když monitor není používán, vypínejte jej.



Instalace monitoru

Připojení ke stojánku

-  **POZNÁMKA:** Stojan a základna stojanu jsou při dodání monitoru z továrny odděleny.
-  **POZNÁMKA:** V následující části jsou uvedeny pokyny pro stojánek, který byl dodán s monitorem. Při připevňování stojánku, který byl zakoupen od jiného zdroje, postupujte podle pokynů pro montáž dodaných se stojánkem.

Připevnění stojanu monitoru:

1. Zarovnejte a umístěte zvedák stojánku na podstavec stojánku.
2. Otevřete šroubovou rukojeť ve spodní části podstavce stojánku a otočením ve směru hodinových ručiček zajistíte sestavu stojánku.
3. Zavřete šroubovací držadlo.

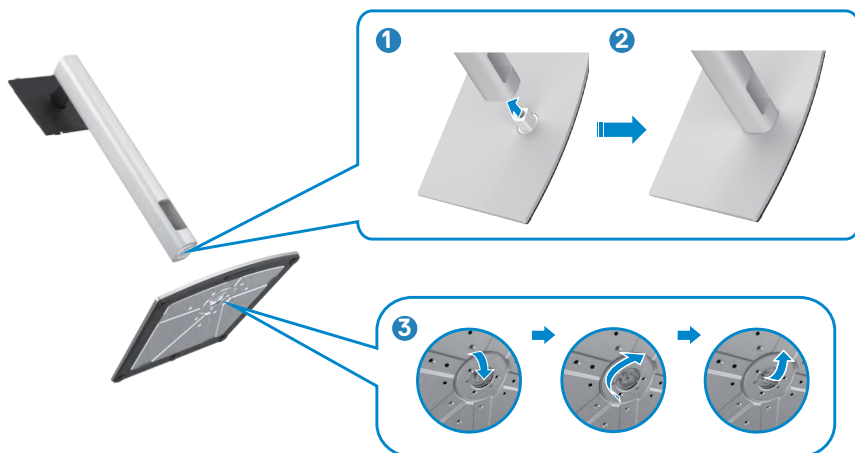

- 4.** Otevřete ochranný kryt na monitoru, abyste získali přístup k otvoru VESA na monitoru.



- 5.** Zasuňte výstupky na stojánku do otvorů na zadním krytu displeje a zatlačte sestavu stojánku tak, aby zapadla na místo.



6. Uchopte stojánek, opatrně zvedněte monitor a poté jej položte na rovný povrch.



POZNÁMKA: Při zvedání monitoru držte stojánek pevně, abyste předešli náhodnému poškození.

7. Zvedněte ochranný kryt z monitoru.

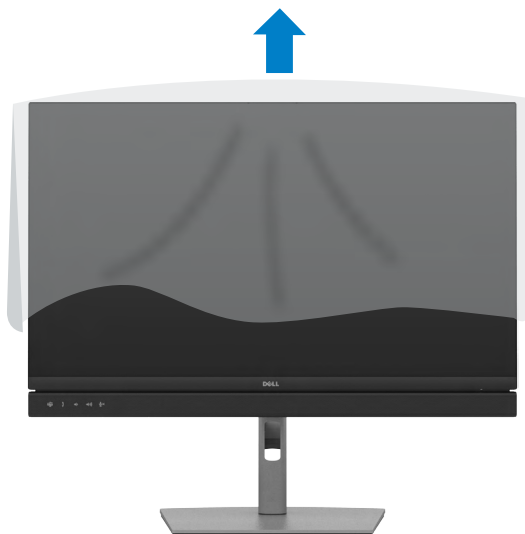

Používání náklonu, otočení a svislého vysunutí

POZNÁMKA: Následující pokyny platí pouze pro stojan, který byl dodán s monitorem. Při připevňování stojánku, který byl zakoupen od jiného zdroje, postupujte podle pokynů pro montáž dodaných se stojánkem.

Naklonění, natočení a výškové nastavení

Když je monitor připevněn na stojanu, můžete monitor naklonit pro dosažení optimálního pozorovacího úhlu.

C2422HE

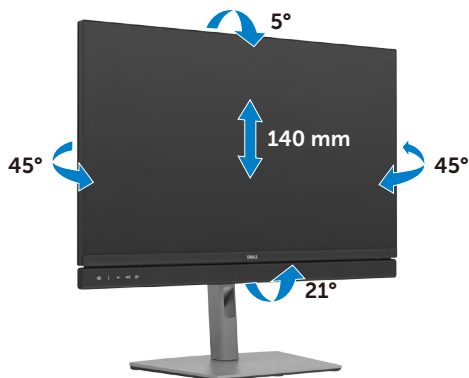

C2722DE

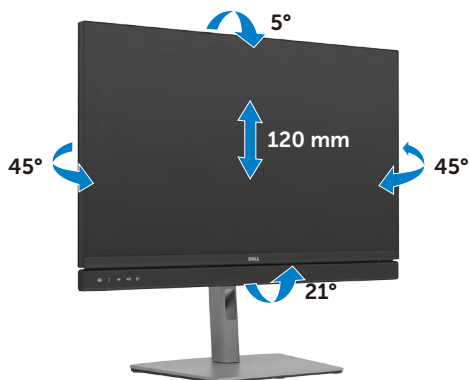

C3422WE

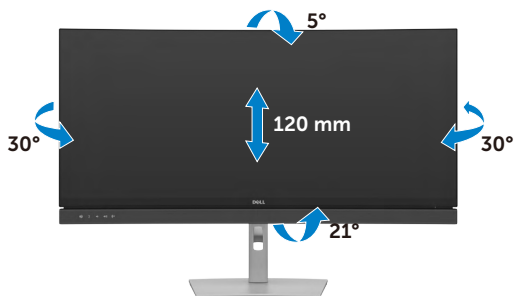



POZNÁMKA: Při dodání monitoru z výroby není stojánek připevněn k monitoru.

Otáčení displeje (Pouze modely C2422HE/C2722DE)

Před otočením displeje vysuňte displej až do horní část stojanu a poté jej zcela nakloňte dozadu, abyste zabránili úderu do spodního okraje displeje.



-  **POZNÁMKA:** Chcete-li při otáčení displeje přepínat nastavení zobrazení v počítači Dell mezi zobrazení na šířku a na výšku, stáhněte a nainstalujte nejnovější grafický ovladač. Přejděte na web <https://www.dell.com/support/drivers> a vyhledejte a stáhněte příslušný ovladač.
-  **POZNÁMKA:** Je-li displej v režimu na výšku, může dojít ke snížení výkonu při používání graficky náročných aplikací, jako je 3D hraní.

Konfigurace nastavení zobrazení v počítači po otočení (Pouze modely C2422HE/C2722DE)

Po otočení displeje proveďte níže uvedený postup a nakonfigurujte nastavení displeje v počítači.

-  **POZNÁMKA:** Pokud používáte monitor s počítačem jiným než Dell, přejděte na web výrobce grafické karty nebo web výrobce počítače, kde najdete informace o tom, jak otočit obsah displeje.

Pokyny pro konfigurování nastavení zobrazení:

1. Klikněte pravým tlačítkem na **Desktop (Pracovní plocha)** a klikněte na **Properties (Vlastnosti)**.
2. Vyberte kartu **Settings (Nastavení)** a klepněte na **Advanced (Pokročilé)**.
3. Pokud máte grafickou kartu AMD, vyberte kartu **Rotation (Otočení)** a vyberte preferované otočení.
4. Pokud máte grafickou kartu **nVidia**, klepněte na kartu **nVidia**, v levém sloupci vyberte **NVRotate** a poté vyberte preferované otočení.
5. Pokud máte grafickou kartu Intel®, vyberte grafickou kartu Intel, klikněte na **Graphic Properties (Vlastnosti zobrazení)**, vyberte kartu **Rotation (Otočení)** a vyberte preferované otočení.

-  **POZNÁMKA:** Pokud se nezobrazí volba otočení nebo pokud správně nefunguje, přejděte na <https://www.dell.com/support> a stáhněte si nejnovější ovladač své grafické karty.



Používání kamery monitoru

Chcete-li použít vestavěnou webovou kameru a mikrofon monitoru, stiskněte a uvolněte modul webové kamery. Modul webové kamery se vysune.

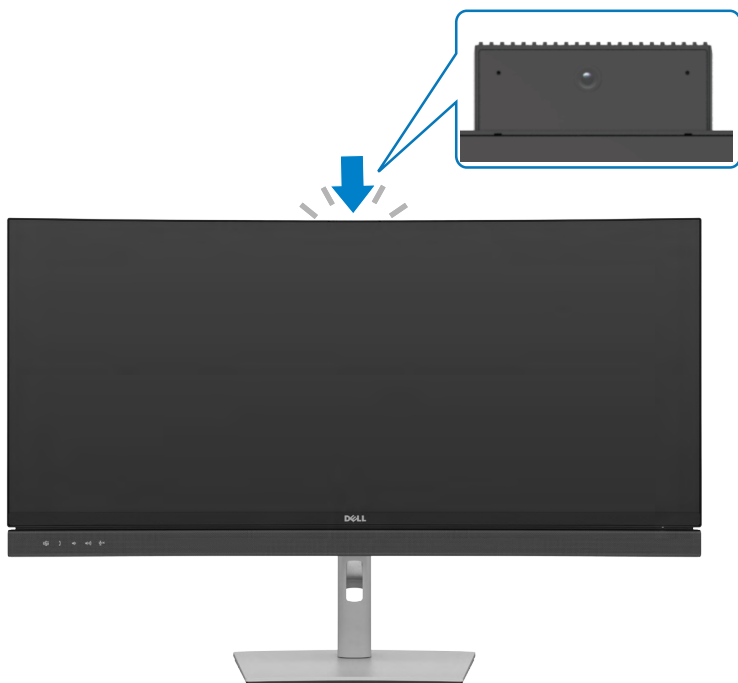

Připojení monitoru

VAROVÁNÍ: Před provedením postupů uvedených v této části si přečtěte **bezpečnostní pokyny**.

Propojení monitoru k počítači:

1. Vypněte počítač.
2. Připojte kabel DisplayPort nebo USB a kabel USB Type-C od monitoru k počítači.
3. Zapněte monitor.
4. Vyberte správný vstupní zdroj z nabídky OSD v monitoru a zapněte počítač.

POZNÁMKA: Výchozí nastavení modelů C2422HE/C3422WE je DisplayPort 1.2, výchozí nastavení modelu C2722DE je DisplayPort 1.4. Grafická karta DisplayPort 1.1 se nemusí zobrazovat normálně. Chcete-li změnit výchozí nastavení, přečtěte si část „**specifické problémy s produktem – Chybí obraz při připojení k počítači přes rozhraní DP**“.

Připojení kabelu HDMI (volitelně)

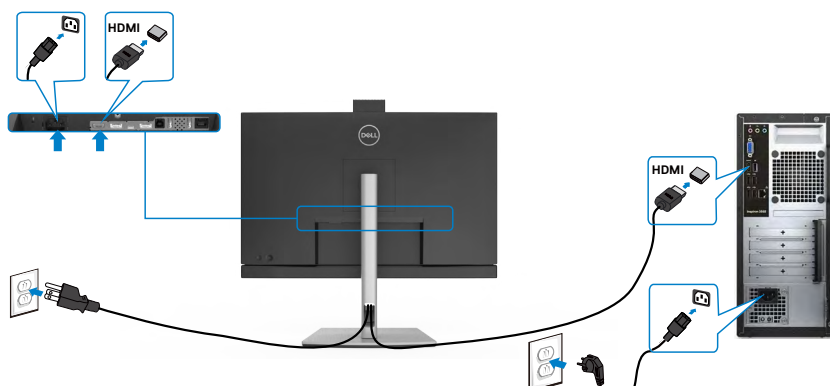

Připojení kabelu DP

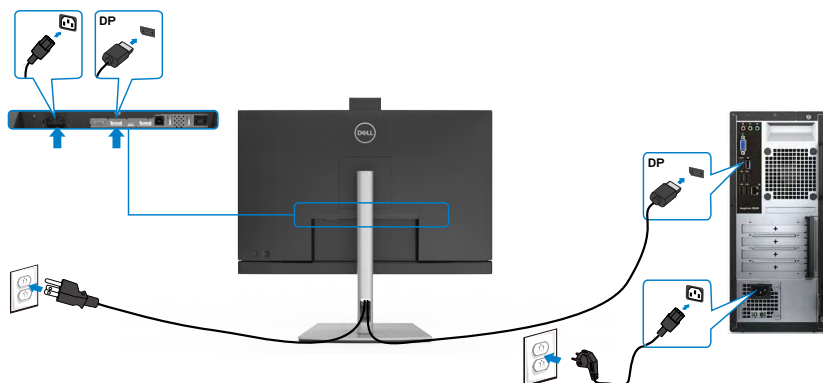

Připojení k monitoru pro funkci DP MST (Multi-Stream Transport) (Pouze modely C2422HE/C2722DE)

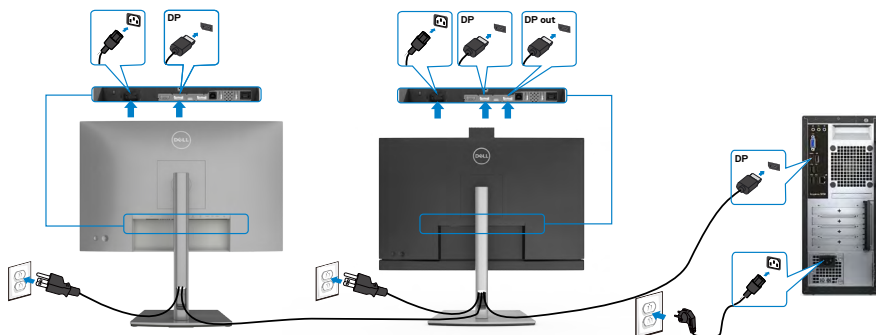

- **POZNÁMKA:** podporují funkci DP MST. Aby bylo možné tuto funkci využít, musí být grafická karta v počítači certifikována pro DP1.2 v možnosti MST.
- **POZNÁMKA:** Před použitím konektoru výstupu DP sejměte gumovou krytku.
- **POZNÁMKA:** Nedoporučujeme připojovat více C2422HE / C2722DE / C3422WE ve funkci DP MST.



Připojení kabelu USB

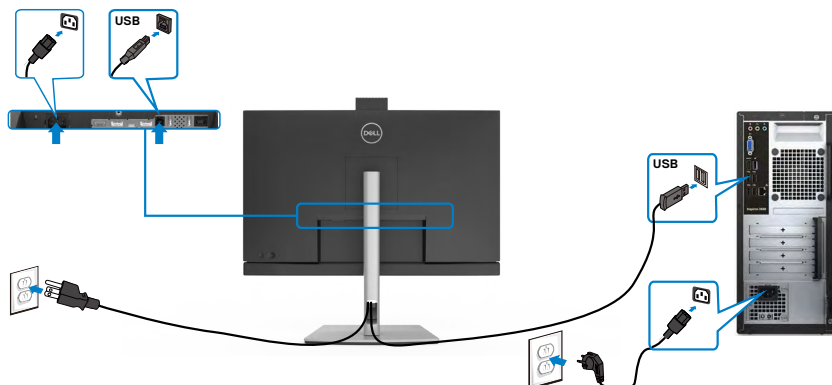

Připojení kabelu USB typ C

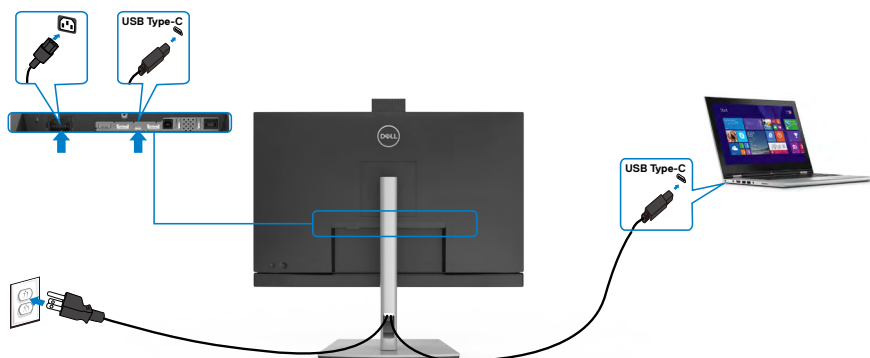

Port USB typ C na vašem monitoru:

- Lze používat alternativně jako port USB Type-C, DisplayPort 1.4 (C2722DE) nebo DisplayPort 1.2 (C2422HE/C3422WE).
- Podpora profilů USB Power Delivery (PD) až do 90 W.

POZNÁMKA: Bez ohledu na požadavek na odběr energie/aktuální příkon vašeho monitoru nebo zbývající energie baterie je monitor Dell C2422HE/C2722DE/C3422WE navržen tak, aby napájel váš monitor výkonem 90 W.

Jmenovitý výkon (u notebooků, které mají rozhraní USB typ C s profilem PowerDelivery)	Maximální napájecí výkon
45 W	45 W
65 W	65 W
90 W	90 W
130 W	Nepodporováno



Připojení k monitoru pro funkci USB-C MST (Multi-Stream Transport) (pouze pro C2422HE/C2722DE)

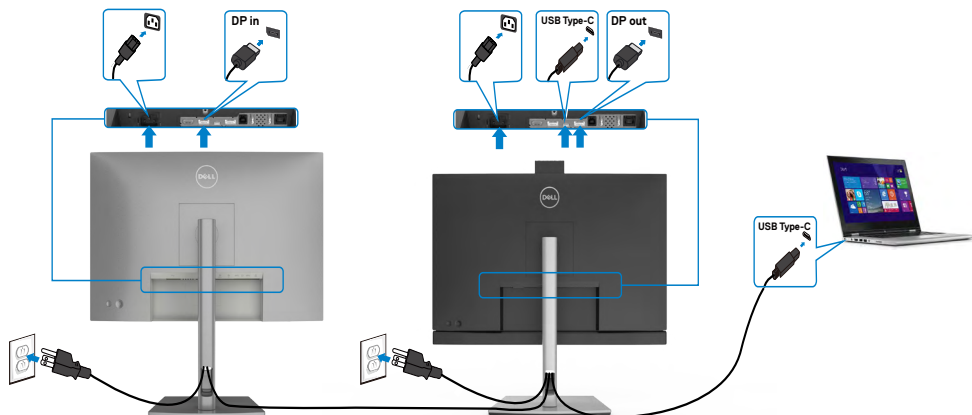

- POZNÁMKA:** Maximální počet podporovaných C2422HE/C2722DE přes MST podléhá šířce pásma USB-C zdroje. Přečtěte si prosím „**specifické potřeby produktu - Žádný obraz při použití USB-C MST**“.
- POZNÁMKA:** Před použitím konektoru výstupu DP sejměte gumovou krytku.
- POZNÁMKA:** Nedoporučujeme připojovat více C2422HE / C2722DE / C3422WE ve funkci DP MST.

Připojení monitoru kabelem RJ45 (volitelně)

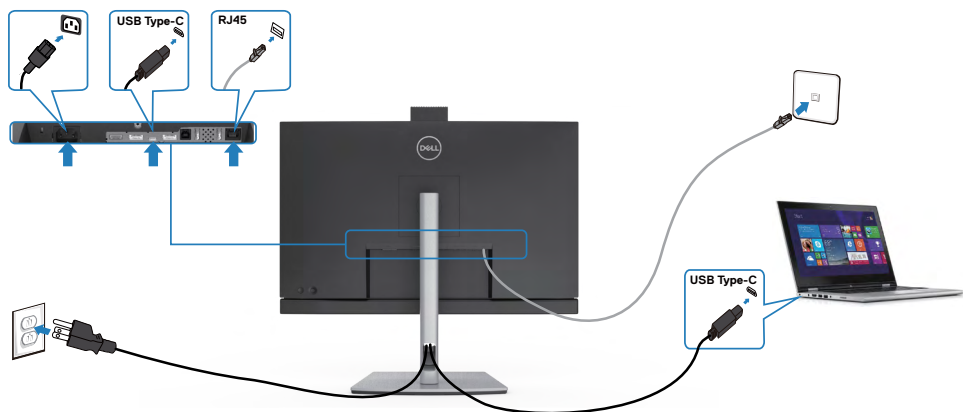

Dell Power Button Sync (DPBS)

Tento monitor je vybaven funkcí Dell DPBS (Dell Power Button Sync), která umožňuje ovládat stav napájení počítačového systému vypínačem monitoru. Tato funkce je podporována pouze na platformě Dell, která má integrovanou funkci DPBS, a je podporována pouze přes rozhraní USB-C.

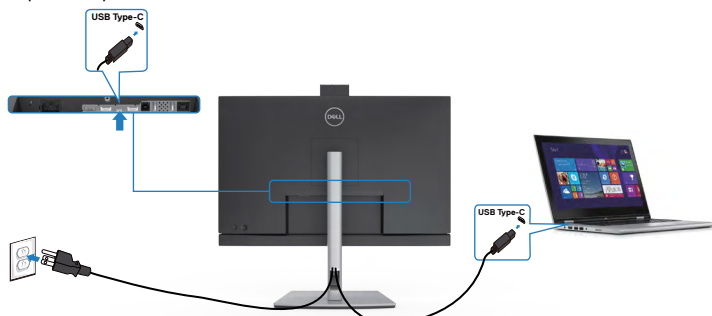

Chcete-li funkci DPBS používat od začátku, nejdříve proveďte na platformě s podporou DPBS následující kroky v části **Control Panel (Ovládací panely)**.

POZNÁMKA: Funkce DPBS podporuje pouze port USB-C pro odesílání dat.

Přejděte na **Control Panel (Ovládací panely)**.

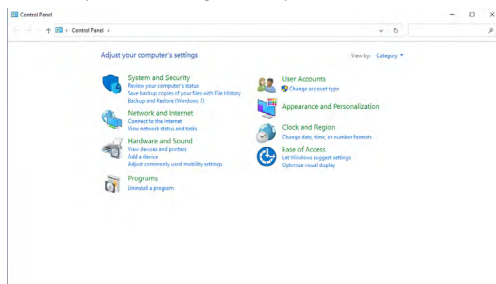

Vyberte možnost **Hardware and Sound (Hardware a zvuk)** a poté **Power Options (Možnosti napájení)**.

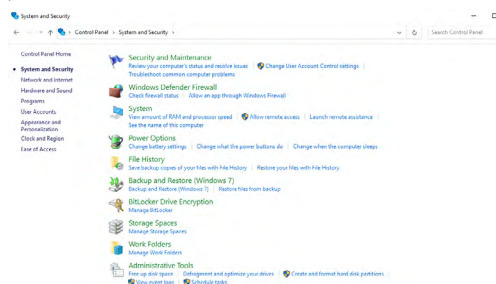

Přejděte na **System Settings (Nastavení systému)**

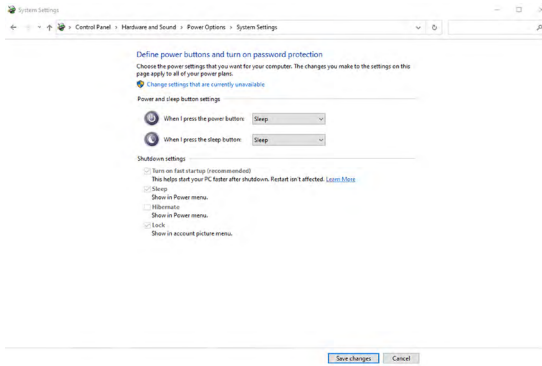

V rozevírací nabídce **When I press the power button (Po stisknutí tlačítka napájení)** existuje několik možností výběru, konkrétně **Do nothing/Sleep/Hibernate/Shut down (Nedělat nic/Spánek/Hibernace/Vypnout)**. Můžete vybrat z možností **Sleep/Hibernate/Shut down (Spánek/Hibernace/Vypnout)**.

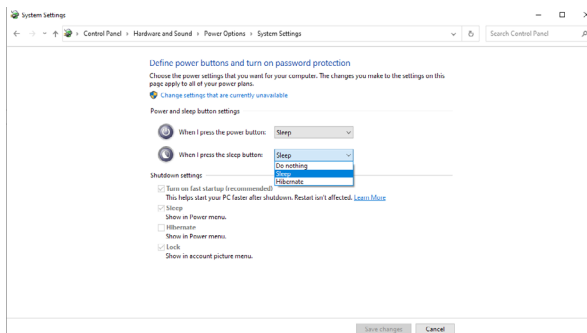
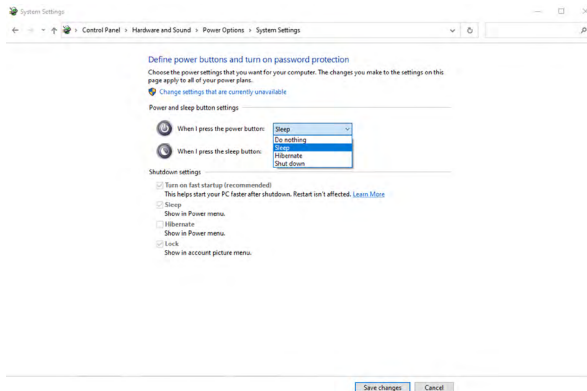

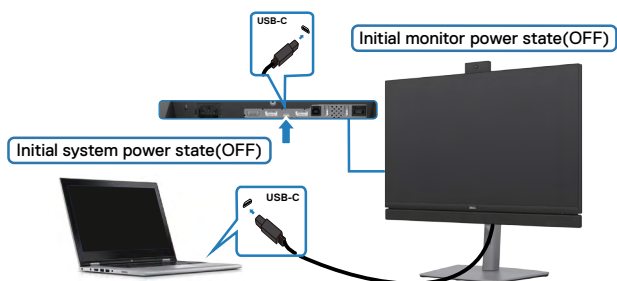

-  **POZNÁMKA:** Nevybírejte možnost **Do nothing (Nedělat nic)**, protože v opačném případě se tlačítko napájení monitoru nemůže synchronizovat se stavem napájení systému počítače.

První připojení monitoru pro DPBS



Při prvním nastavení funkce DPBS:

1. Zkontrolujte, zda je VYPNUTÝ počítač a monitor.
2. ZAPNĚTE monitor stisknutím tlačítka napájení monitoru.
3. Připojte kabel USB-C od počítače k monitoru.
4. Monitor a počítač se normálně ZAPNOU, s výjimkou platformy Dell Optiplex 7090/3090 Ultra.
5. Když připojujete platformu Dell Optiplex 7090/3090 Ultra, monitor i počítač se na okamžik ZAPNOU. Po chvíli (přibližně 6 sekund) se počítač i monitor VYPNOU. Když stisknete tlačítko napájení monitoru nebo počítače, ZAPNE se počítač i monitor. Stav napájení systému počítače je synchronizován s tlačítkem napájení monitoru.

-  **POZNÁMKA:** Platformu Dell PC* Ultra lze napájet prostřednictvím jeho konektoru adaptéru síťového napájení. Nebo lze platformu Dell PC* Ultra napájet pomocí kabelu USB-C monitoru přes Power Delivery (PD); v režimu Vypnuto nastavte Napájení USB-C  90 W na Zapnuto.

* Nezapomeňte zkontrolovat, zda počítač Dell podporuje DPBS.



Používání funkce DPBS

Buzení kabelem USB-C

Když připojíte kabel USB-C, bude stav monitoru/počítače následující:

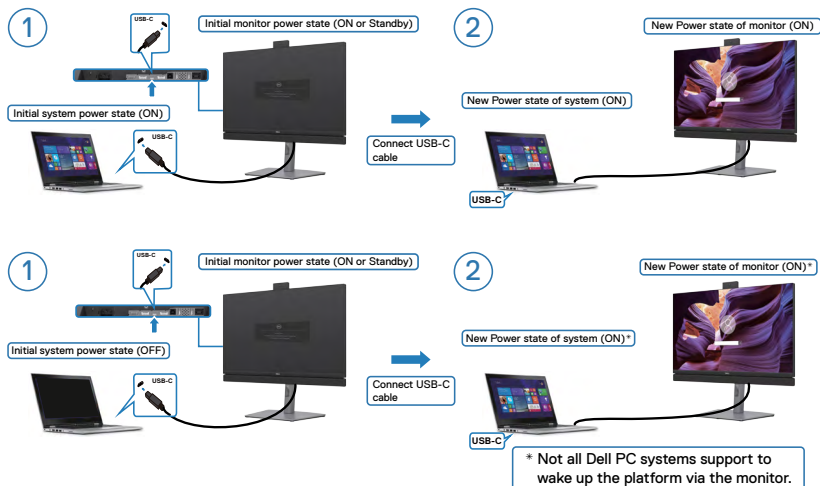

Stisknutí tlačítka napájení

Když stisknete tlačítko napájení monitoru nebo tlačítko napájení počítače, bude stav monitoru/počítače následující:

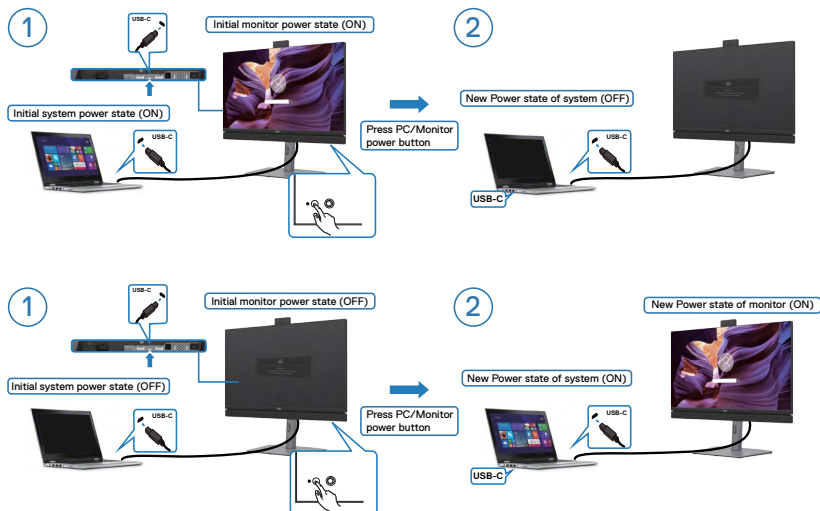

- Pokud je ZAPNUTÉ napájení monitoru i počítače, **stiskněte a podržte tlačítko napájení monitoru 4 sekundy**. Na obrazovce se zobrazí dotaz, zda chcete vypnout počítač.

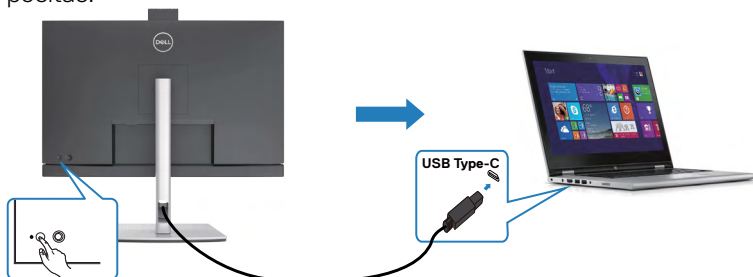

Press and hold 4s

PC will shut down

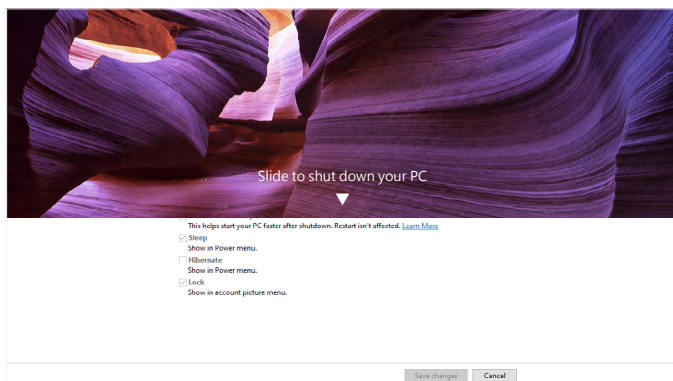

- Pokud je ZAPNUTÉ napájení monitoru i počítače, **stiskněte a podržte tlačítko napájení monitoru 10 sekund**. Počítač se vypne.

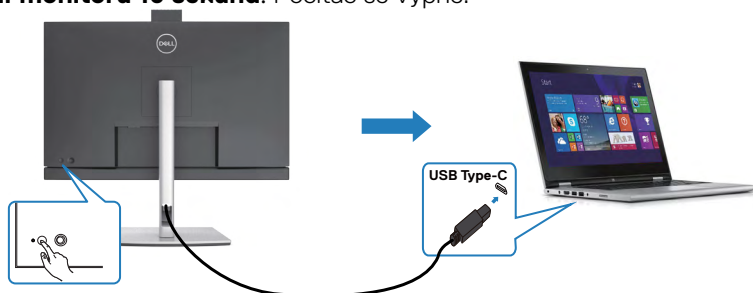

Press and hold 10s

PC will shut down



Připojení monitoru k funkci USB-C Multi-Stream Transport (MST) (pouze C2422HE/C2722DE) v režimu DPBS

Počítač je připojen ke dvěma monitorům ve výchozím VYPNUTÉM stavu a stav napájení počítače je synchronizován s tlačítkem napájení monitoru 1. Když stisknete tlačítko napájení monitoru 1 nebo počítače, ZAPNE se monitor 1 i počítač. Monitor 2 zůstane VYPNUTÝ. Chcete-li ZAPNOUT monitor 2, musíte ručně stisknout jeho tlačítko napájení.

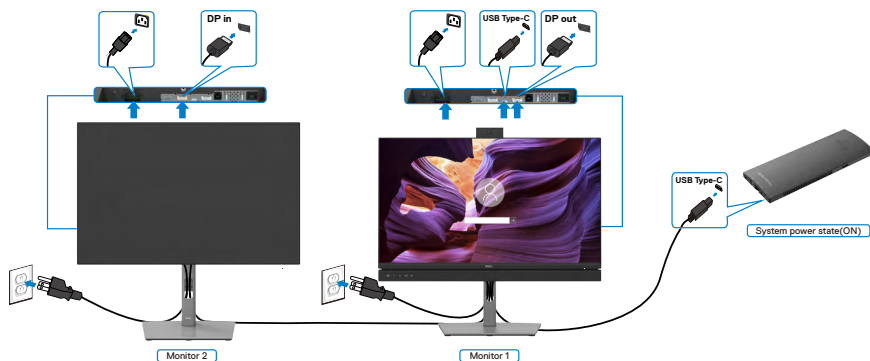

POZNÁMKA: Oba monitory musí být monitory Dell, které podporují funkci DPBS.

POZNÁMKA: Nedoporučujeme připojovat více C2422HE / C2722DE / C3422WE ve funkci USB-C MST v režimu DPBS.

Podobně je počítač připojen ke dvěma monitorům ve výchozím VYPNUTÉM stavu a stav napájení počítače je synchronizován s tlačítkem napájení monitoru 1. Když stisknete tlačítko napájení monitoru 1 nebo počítače, VYPNE se monitor 1 i počítač. Monitor 2 bude v pohotovostním režimu. Chcete-li VYPNOUT monitor 2, musíte ručně stisknout jeho tlačítko napájení.

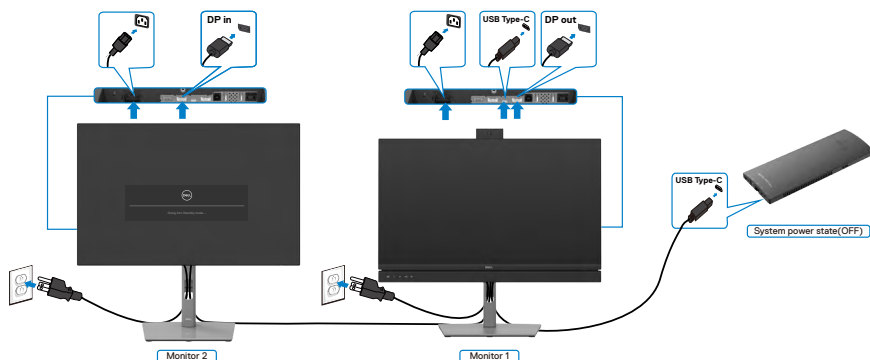

Připojení monitoru pro USB-C v režimu DPBS

Platforma Dell OptiPlex 7090 Ultra má dva porty USB-C, takže lze synchronizovat stav napájení monitoru 1 i monitoru 2 s počítačem.

Když jsou počítač a dva monitory ve výchozím stavu ZAPNUTÉ, stisknutím tlačítka napájení na monitoru 1 nebo monitoru 2 VYPNETE počítač, monitor 1 a monitor 2.

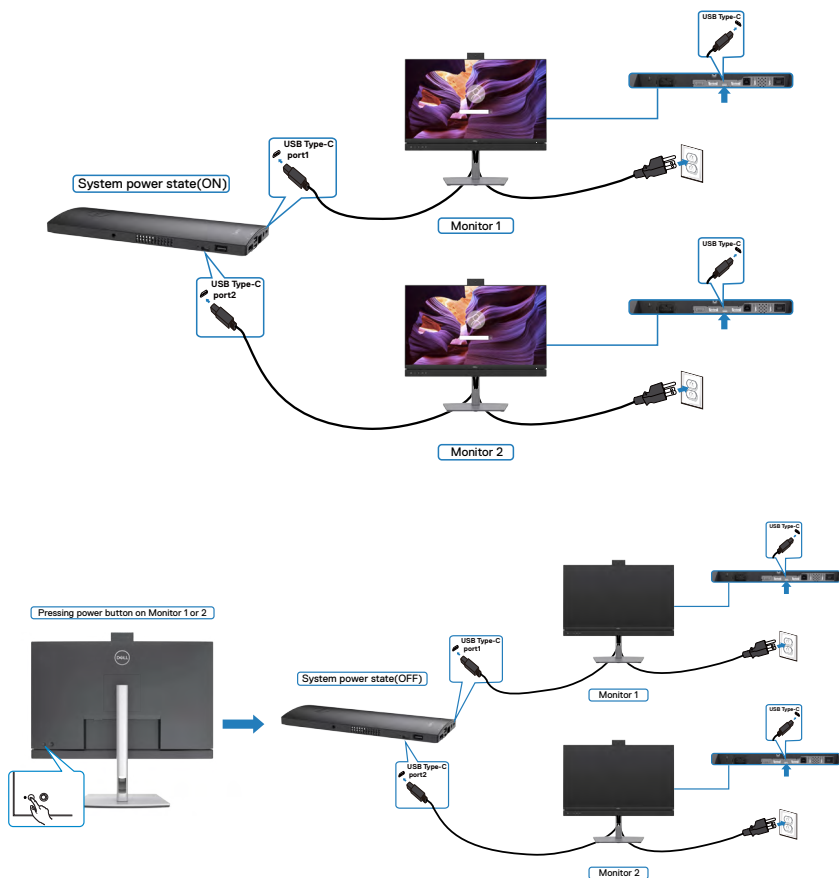

Zkontrolujte, zda je položka **USB-C Charging (Nabíjení přes USB)** nastavena na On (Zapnuto) ve vypnutém režimu. Když jsou počítač a dva monitory ve výchozím stavu VYPNUTÉ, stisknutím tlačítka napájení na monitoru 1 nebo monitoru 2 ZAPNETE počítač, monitor 1 a monitor 2.

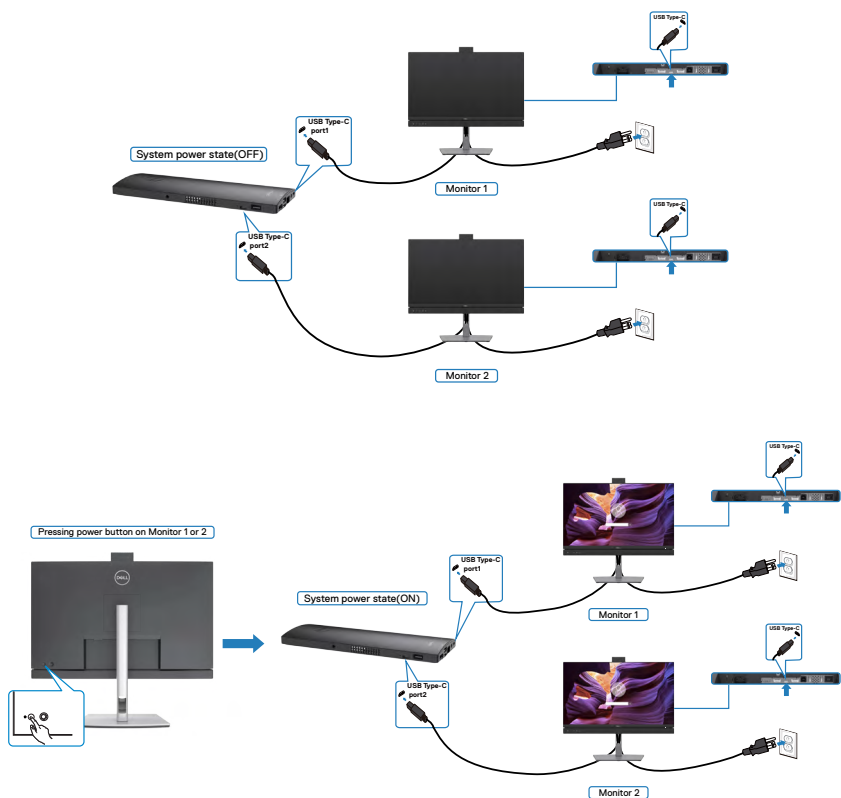

Uspořádání kabelů



Po připojení všech potřebných kabelů k monitoru a počítači (viz [Připojení monitoru](#)) uspořádejte kabely následujícím způsobem.

Zabezpečení monitoru pomocí zámku Kensington (volitelné)

Otvor pro bezpečnostní zámek je umístěn ve spodní části monitoru. (Viz [Otvor pro bezpečnostní zámek](#))

Další informace o používání zámku Kensington (zakoupeného samostatně) naleznete v dokumentaci dodané se zámkem.

Zajistěte monitor ke stolu pomocí bezpečnostního zámku Kensington.

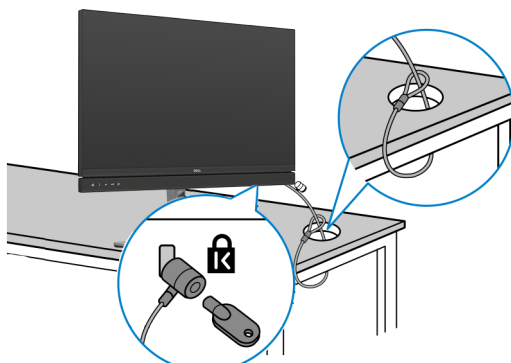

 **POZNÁMKA:** Obrázek je pouze orientační. Vzhled zámku se může lišit.



Odpojení stojánku monitoru

△ POZOR: Aby se zabránilo poškrábání obrazovky LCD při demontáži stojánku, zajistěte, aby byl monitor umístěn na měkkém a čistém povrchu.

■ POZNÁMKA: V následující části jsou uvedeny pokyny pro stojánek, který byl dodán s monitorem. Při připevňování stojánku, který byl zakoupen od jiného zdroje, postupujte podle pokynů pro montáž dodaných se stojánkem.

Odpojení stojanu:

1. Umístěte monitor na měkkou látku nebo podložku.
2. Stiskněte a podržte tlačítko pro uvolnění stojánku.
3. Zvedněte a vyjměte stojánek z monitoru.

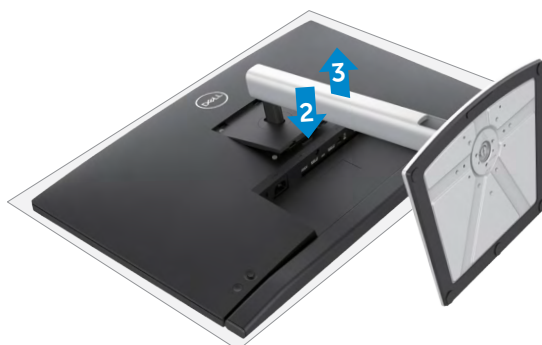

Montáž na stěnu (volitelné)

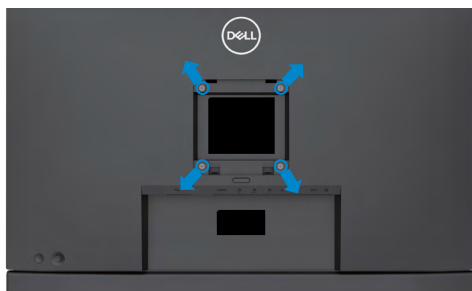

POZNÁMKA: Připevňte monitor k nástěnnému držáku šrouby M4 x 11 mm.

Postupujte podle pokynů dodaných se soupravou VESA pro montáž na zed'.

1. Položte monitor na měkkou látku nebo polštář na stabilním rovném stole.
2. Sejměte stojánek.
3. Pomocí křížového šroubováku odmontujte čtyři šrouby, které zajišťují plastový kryt.
4. Připevňte montážní konzole pro sadu pro montáž na stěnu k monitoru.
5. Namontujte monitor na stěnu podle pokynů v dokumentaci dodané se sadou pro montáž na stěnu.

POZNÁMKA: Použijte držák pro upevnění na zed' s certifikací UL, CSA nebo GS a s minimální nosností 17,32 kg (38,40 lb) (C2422HE) / 22,96 kg (50,80 lb) (C2722DE) / 29,20 kg (64,24 lb) (C3422WE).



Používání monitoru

Zapnutí napájení monitoru

Zapněte monitor stisknutím tlačítka .

Ovládání joystickem

K nastavení OSD použijte joystick na zadní straně monitoru.



1. Stisknutím tlačítka joysticku zobrazíte hlavní nabídku OSD.
2. Posunutím joysticku nahoru/dolů/vlevo/vpravo přepínáte mezi možnostmi.
3. Dalším stisknutím tlačítka joysticku potvrdíte nastavení a ukončete operaci.

Joystick Popis



- Když je nabídka OSD zapnutá, stisknutím tohoto tlačítka potvrdíte výběr nebo uložíte nastavení.
- Když je nabídka OSD vypnutá, stisknutím tohoto tlačítka spustíte hlavní nabídku OSD. Viz [Přístup k systému nabídek](#).



- Pro obousměrnou (vpravo a vlevo) směrovou navigaci.
- Pohybem doprava vstoupíte do podnabídky.
- Pohybem doleva opustíte podnabídku.
- Zvyšuje (vpravo) nebo snižuje (vlevo) parametry vybrané položky nabídky.



- Pro obousměrnou (nahoru a dolů) směrovou navigaci.
 - Přepíná mezi položkami nabídky.
 - Zvyšuje (nahoru) nebo snižuje (dolů) parametry vybrané položky nabídky.
-







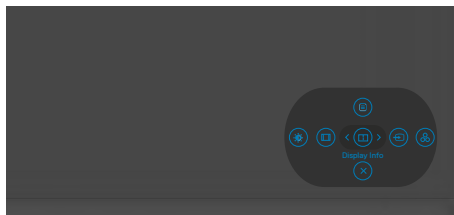

Pomocí ovládacích prvků na zadním panelu

Nastavte monitor pomocí ovládacích tlačítek na zadní straně monitoru. Když pomocí těchto tlačítek upravujete nastavení, OSD zobrazuje numerické hodnoty každé funkce, jak se mění.



Následující tabulka popisuje tlačítka na zadním panelu:

Tlačítko na zadním panelu	Popis
1  Menu (Nabídka)	Pomocí tlačítka Menu (Nabídka) otevřete nabídku na obrazovce (OSD) a vyberte nabídku OSD. Viz Přístup k systému nabídek .
2  Display Info (Informace o displeji)	Tímto tlačítkem můžete zvolit položku ze seznamu Display Info (Informace o displeji) .
3  Input Source (Zdroj vstupu)	Toto tlačítko slouží k výběru ze seznamu Vstupních zdrojů .
4  Preset Modes (Přednastavené režimy)	Tímto tlačítkem můžete zvolit jeden z Přednastavených barevných režimů.
5  Brightness/Contrast (Jas/kontrast)	Pro přímý přístup k posuvníkům pro nastavení Brightness/Contrast (Jas/kontrast) .
6  Aspect Ratio (Poměr stran)	Tímto tlačítkem můžete zvolit položku ze seznamu Aspect Ratio (Poměr stran) .



7



Exit (Konec)

Stisknutím tohoto tlačítka se vrátíte do hlavní nabídky nebo zavřete hlavní nabídku OSD.

Používání funkce zámku OSD

Ovládací tlačítka na předním panelu můžete zamknout, abyste zabránili přístupu do nabídky OSD a/nebo k tlačítku napájení.

Tlačítka můžete zamknout pomocí nabídky Zámek.

1. Vyberte jednu z následujících možností.

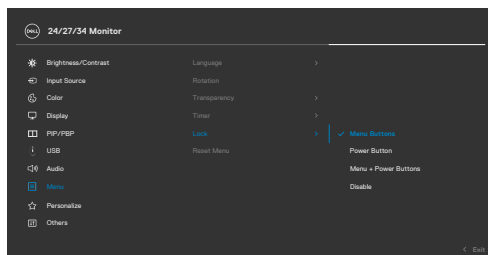

2. Zobrazí se následující zpráva.

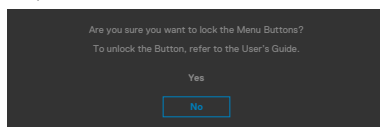

3. Vybráním možnosti Ano zamknete tlačítka. Když jsou tlačítka zamknutá, při jejich stisknutí se zobrazí ikona zámku 





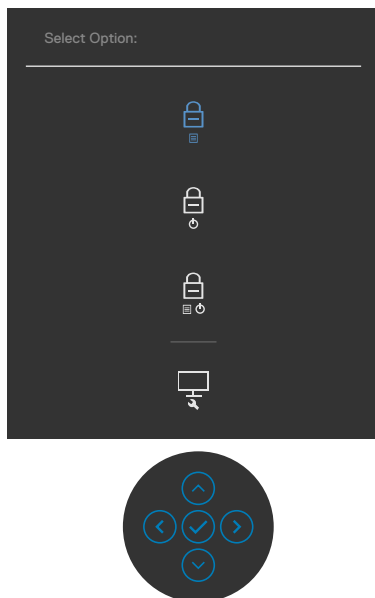

Tlačítka můžete zamknout pomocí joysticku.

Stiskněte na čtyři sekundy směr doleva na joysticku. Na obrazovce se objeví nabídka.



Vyberte jednu z následujících možností:

Možnosti	Popis
1  Zámek tlačítek nabídky	Vybráním této možnosti zamknete nabídku OSD.
2  Zámek vypínače	Vybráním této možnosti zamknete tlačítko napájení. Monitor tak nebude možné vypnout pomocí tlačítka napájení.
3  Zámek nabídky a vypínače	Pomocí této možnosti zamknete nabídku OSD a tlačítko napájení pro vypnutí monitoru.
4  Built-in Diagnostics (Zabudovaná diagnostika)	Pomocí této možnosti můžete spustit integrovanou diagnostiku .



Pokyny pro odemknutí tlačítka (tlačítek).

Stiskněte na čtyři sekundy směř doleva na joysticku, dokud se na obrazovce neobjeví nabídka. V následující tabulce jsou popsány způsoby, jak lze odemknout tlačítka na předním panelu.

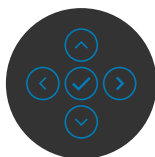
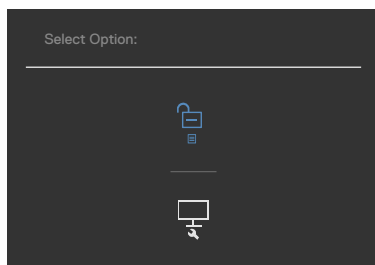







Možnosti	Popis
1  Odemknutí tlačítek nabídky	Pomocí této možnosti odemknete nabídku OSD.
2  Odemknutí tlačítka napájení	Pomocí této možnosti odemknete tlačítko napájení pro vypnutí monitoru.
3  Odemknutí tlačítek nabídky a napájení	Pomocí této možnosti odemknete nabídku OSD a tlačítko napájení pro vypnutí monitoru.

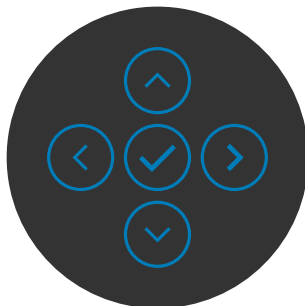

Tlačítka na předním panelu

Pomocí tlačítek na přední straně monitoru můžete upravit nastavení obrazu.





Tlačítka na předním panelu	Popis
1   Nahoru Dolů	Pomocí tlačítek nahoru (zvýšení) a dolů (snížení) upravíte položky v nabídce OSD.
2  Předchozí	Pomocí tlačítka Předchozí se vrátíte do předchozí nabídky.
3  Další	Pomocí tlačítka Další přejdete na další úroveň nebo vyberete možnost.
4  Zaškrtnutí	Pomocí tlačítka Zaškrtnutí potvrdíte výběr.

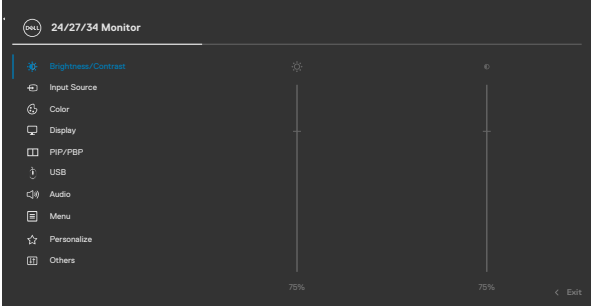

Používání nabídky OSD

Přístup k systému nabídek

Ikona Nabídky a podnabídky	Popis
 Brightness/Contrast (Jas/kontrast)	Tuto nabídku použijte k aktivaci pro úpravu jasu nebo kontrastu.  
Brightness (Jas)	Volba Brightness (Jas) slouží k nastavení luminance podsvícení (minimum 0; maximum 100). Posunutím joysticku nahoru zvýšíte jas. Posunutím joysticku dolů snížíte jas.
Contrast (Kontrast)	Nejprve upravte položku Brightness (Jas) a poté upravte položku Contrast (Kontrast) , pouze pokud je nutné další nastavení. Posunutím joysticku nahoru zvýšíte kontrast a posunutím joysticku dolů snížíte kontrast (mezi 0 a 100). Funkce Contrast (Kontrast) upravuje míru rozdílu mezi tmavými a světlými oblastmi na obrazovce monitoru.



Ikona Nabídky a podnabídky

Popis



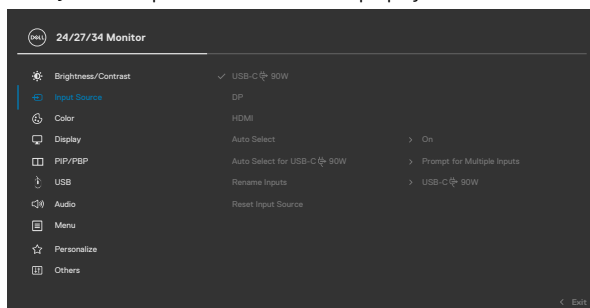

Input Source (Vstupní zdroj)

Nabídka **Input Source (Vstupní zdroj)** slouží k výběru různých vstupů videa, které lze připojit k monitoru.



USB-C 90 W

Když jsou počítač a monitor propojeny kabelem **USB-C ** **90 W** vyberte volbu **USB-C ** **90 W** a stiskněte tlačítko. Výběr potvrďte stisknutím tlačítka joysticku.

DP

Pokud používáte konektor **DP (DisplayPort)**, vyberte vstup **DP**. Výběr potvrďte stisknutím tlačítka joysticku.

HDMI

Pokud používáte konektor HDMI, vyberte vstup **HDMI**. Výběr potvrďte stisknutím tlačítka joysticku.

Auto Select (Automatický výběr)

Žapněte tuto funkci, aby monitor mohl automaticky vyhledávat dostupné vstupní zdroje. Výběr potvrďte stisknutím tlačítka joysticku.

Auto Select for USB-C 90 W (Automaticky vybrat pro USB-C 90 W)

Umožňuje provést následující nastavení funkce Automaticky vybrat pro USB Type C:

- **Dotázat se na výběr vstupů:** vždy zobrazí uživateli zprávu Přepnout na vstup videa USB Type C, aby se mohl rozhodnout, zda přepnout nebo ne
- **Ano:** Když je připojeno rozhraní USB Type C, čítač vždy bez předchozího dotazu přepne na video USB Type C.
- **Ne:** Čítač automaticky NEPŘEPNE na video USB Type C z jiného dostupného vstupu.

Rename Inputs (Přejmenovat vstupy)

Umožňuje přejmenovat vstupy.



Ikona Nabídky a podnabídky

Reset Input Source (Resetovat vstupní zdroj)

Popis

Obnoví všechna nastavení v nabídce **Input Source (Vstupní zdroj)** na výchozí tovární hodnoty.



Color (Nastavení Barev)

Pomocí nabídky Barva upravte režim **Nastavení Barvy**.

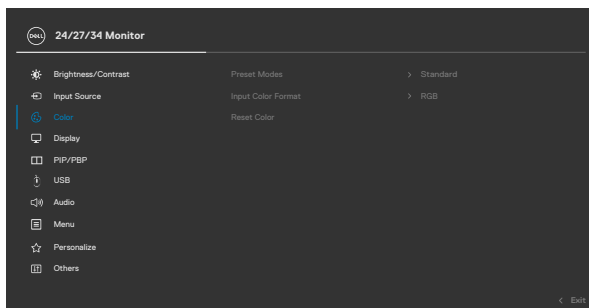

Preset Modes (Režimy předvoleb)

Při výběru volby Preset Modes (Režimy předvoleb) můžete v seznamu vybrat volby **Standard (Standardní)**, **Movie (Film)**, **Game (Hra)**, **Teplé**, **Studené** nebo **Custom Color (Vlastní barva)**.

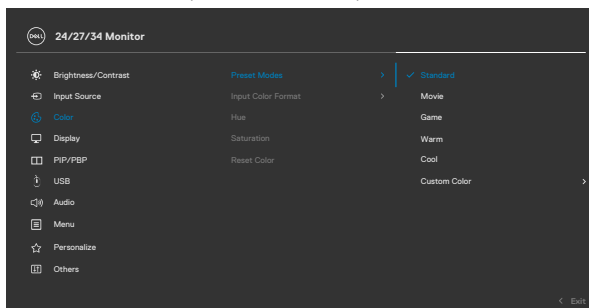

- **Standardní:** Výchozí nastavení barev. Tento monitor využívá panel vyzařující malé množství modrého světla a nese certifikaci TUV. Díky omezení množství vyzařovaného modrého světla je čtení obsahu na obrazovce příjemnější.
- **Film:** Ideální pro filmy.
- **Hra:** Ideální pro většinu her.
- **Warm (Teplé):** Zobrazuje barvy při nižších teplotách barev. Obrazovka má teplejší vzhled s červenožlutým odstínem.
- **Cool (Studené):** Zobrazuje barvy při vyšších barevných teplotách. Obrazovka má studenější vzhled s modrým odstínem.
- **Custom Color (Vlastní Barva):** Umožňuje upravit nastavení barev manuálně. Stisknutím tlačítek joysticku doleva a doprava upravíte hodnoty červené, zelené a modré a vytvoříte si vlastní barevný režim.

Input Color Format (Vstupní Formát Barev)

Umožňuje nastavit následující režimy vstupu videa.

- **RGB:** Vyberte tuto volbu, pokud je váš monitor připojen k počítači nebo přehrávači DVD pomocí kabelu USB Type C, DP.
- **YPbPr:** Vyberte tuto volbu, pokud přehrávač DVD podporuje pouze výstup YPbPr.

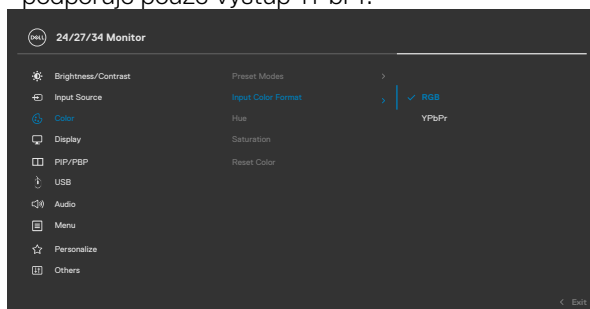

Hue (Odstín)

Pomocí joysticku upravte odstín od 0 do 100.

POZNÁMKA: Nastavení odstínu je dostupné pouze v režimech Film a Hra.



Ikona Nabídky a podnabídky	Popis
Saturation (Sytost)	Pomocí joysticku nastavte sytost od 0 do 100. POZNÁMKA: Nastavení Sytost je dostupné pouze v režimech Film a Hra.
Reset Color (Resetovat nastavení barvy)	Obnoví výchozí tovární nastavení barev monitoru.



Display (Displej)

Upravte obraz v nabídce Display (Zobrazení).

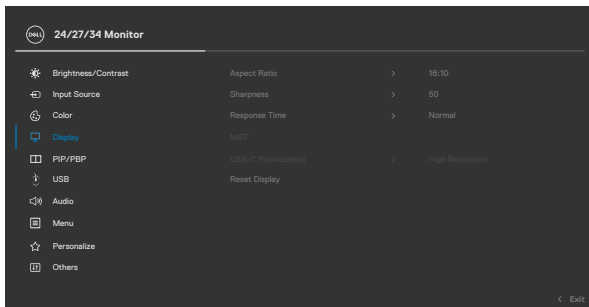

Aspect Ratio (Poměr stran)	<p>C2422HE: Upravte poměr stran obrazu na 16:9, 4:3, 5:4.</p> <p>C2722DE: Slouží k nastavení poměru stran obrazu na 16:9, Auto Resize (Automaticky změnit velikost), 4:3, 1:1.</p> <p>C3422WE: Upravte poměr stran obrazu na 21:9, 4:3, 5:4.</p>
Sharpness (Ostrost)	Zostření nebo změkčení obrazu. Posunutím joysticku nahoru a dolů upravte ostrost od „0“ do „100“.
Response Time (Doba odezvy)	Umožňuje nastavit volbu Doba odezvy na Normální nebo Krátká .



Ikona Nabídky a podnabídky	Popis
MST (Pouze modely C2422HE/ C2722DE)	<p>DP Multi Stream Transport (Víceproudový přenos DP), nastavení ON (ZAP.) aktivuje MST (výstup DP), nastavení OFF (VYP.) deaktivuje funkci MST.</p> <p>POZNÁMKA: Když je připojen kabel výstupu DP/USB Type C a kabel vstupu DP, monitor automaticky provede nastavení MST = ZAPNUTO. Po obnovení továrních nastavení nebo resetování monitoru bude tato operace provedena pouze jednou.</p>
USB-C Prioritization (Priorita USB-C) (pouze model C2722DE)	<p>Umožňuje při používání portu USB Type-C / DisplayPort nastavit prioritu přenosu dat s vysokým rozlišením (High Resolution (Vysoké rozlišení)) nebo vysokou rychlostí (High Data Speed (Vysokorychlostní data)).</p> <p>POZNÁMKA: Pokud váš počítač nemá vestavěnou baterii a napájí se přímo z portu USB Type-C monitoru (například počítač Dell OptiPlex Ultra Desktop), změna nastavení položky USB-C Prioritization (Priorita USB-C) během provozu přeruší napájení počítače z monitoru. Nastavte možnost Nabíjení přes USB na Zapnuto při vypnutí.</p>
Reset Display (Resetovat displej)	<p>Obnoví všechna nastavení v nabídce Display (Zobrazení) na výchozí hodnoty z výroby.</p>



Ikona Nabídky a podnabídky

Popis



(PIP/PBP (Pouze model C3422WE))

Tato funkce zobrazí okno s obrazem z dalšího vstupního zdroje.

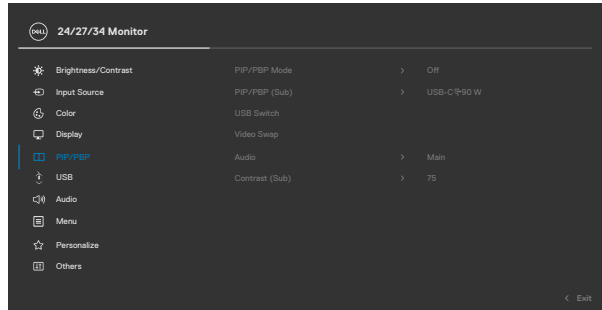

Hlavní okno	Díčí okno	
	USB Type-C	DP
USB Type-C	✓	✓
DP	✓	✓

POZNÁMKA: V režimu PBP bude obraz zobrazen na středu obrazovky, nikoli na celou obrazovku.



Ikona Nabídky a podnabídky

Popis

PIP/PBP Mode (Režim PIP/ PBP)

Nastavení režimu PIP (obraz v obraze) nebo PBP (obraz vedle obrazu).

Zvolením možnosti Off (Vypnout) můžete tuto funkci vypnout.

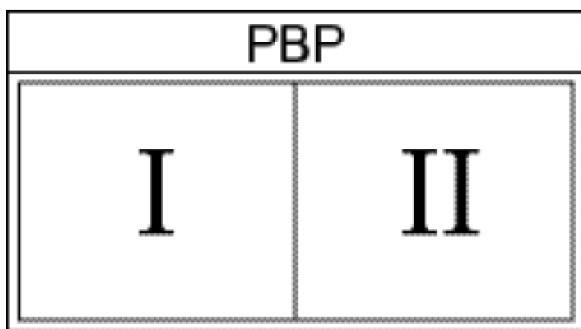
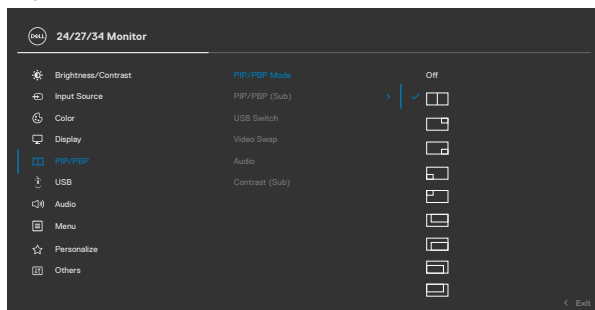

Ikona Nabídky a podnabídky

Popis

PIP/PBP (Sub) (PIP/PBP (díličí))

Slouží k výběru různých signálů videa, které lze připojit k monitoru pro díličí okno PBP. Stisknutím tlačítka ✓ vyberte zdrojový signál díličího okna PBP.

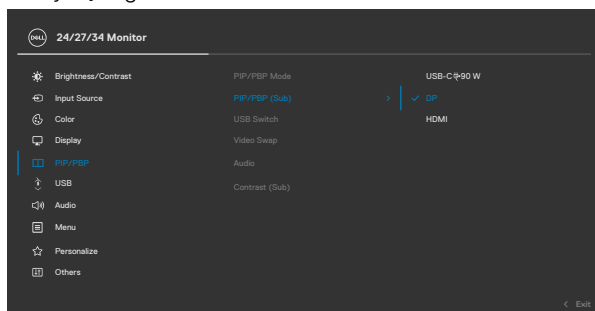

USB Switch (Přepínač USB)

Slouží k přepínání zdrojů výstupu USB v režimu PBP. Pohybem ovladače můžete přepínat mezi zdroji výstupu USB v režimu PBP.

Video Swap (Záměna obrazu)

Slouží k záměně obrazu mezi hlavním a díličím oknem v režimu PBP. Pohybem ovladače můžete zaměnit hlavní okno a díličí okno.

Contrast (Sub) (Kontrast (díličí okno))

Slouží k nastavení úrovně kontrastu obrazu v režimu PBP. Pohybem ovladače můžete zvýšit nebo snížit kontrast.





USB

Umožňuje nastavit port výstupu USB pro signály vstupu DP. Poté lze port vstupu USB monitoru (např. klávesnice a myš) použít pro aktuální vstupní signály, když připojíte počítač k jednomu z portů výstupu.

Pokud používáte pouze jeden port výstupu, bude připojený port výstupu aktivní.

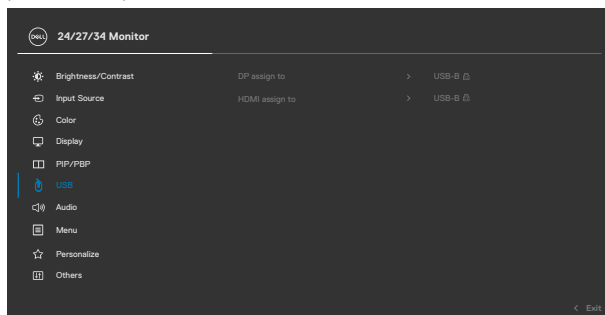

POZNÁMKA: Aby se zabránilo poškození nebo ztrátě dat, před změnou výstupních portů USB zkontrolujte, zda počítač, připojený k výstupnímu portu USB monitoru, **NEPOUŽÍVÁ ŽÁDNÁ USB úložná zařízení.**



Ikona Nabídky a podnabídky

Popis



Audio (Zvuk)

Pomocí nabídky pro nastavení zvuku můžete změnit nastavení zvuku.

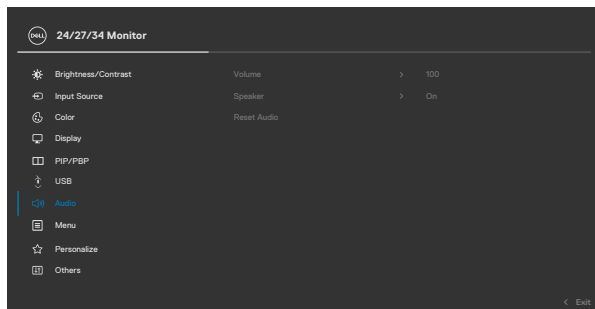

Volume (Hlasitost)

Umožňuje zvýšit hlasitost reproduktoru.

Pohybem ovladače nahoru a dolů upravte hlasitost od „0“ do „100“.

Speaker (Reproduktor)

Pro funkci reproduktoru lze vybrat nastavení On (Zapnout) nebo Off (Vypnout).

Reset Audio (Resetovat zvuk)

Obnoví všechna nastavení v nabídce **Audio (Zvuk)** na výchozí tovární hodnoty.

POZNÁMKA:S kabelem USB se hlasitost zvuku synchronizuje podle hlasitosti operačního systému Windows, nikoli podle výchozích nastavení.



Ikona Nabídky a podnabídky

Popis



Menu (Nabídka)

Pomocí této možnosti můžete upravit nastavení nabídky OSD, jako je jazyk nabídky OSD, doba, po kterou nabídka zůstane zobrazená na obrazovce, atd.

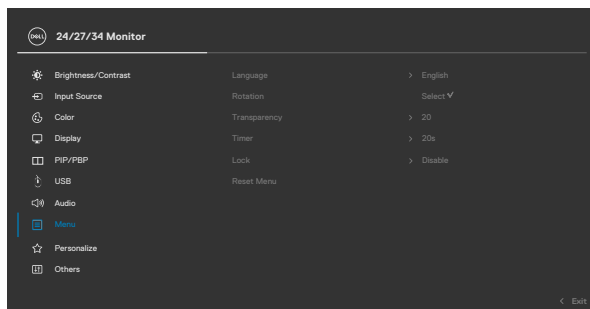

Language (Jazyk)

Nastavení jednoho z osmi jazyků nabídky OSD. (Angličtina, Španělština, Francouzština, Němčina, Brazilská portugalština, Ruština, Zjednodušená čínština nebo Japonština).

Otáčení (Pouze modely C2422HE/ C2722DE)

Otočí nabídku OSD o 0/90/270 stupňů. Nabídku lze přizpůsobit podle natočení monitoru.

Transparency (Průhlednost)

Po výběru této volby nastavíte průhlednost nabídky pohybem joysticku nahoru nebo dolů (min. 0/max. 100).



Ikona Nabídky a podnabídky

Popis

Timer (Časovač)

OSD Hold Time (Doba zobrazení nabídky OSD):

Nastavení doby, po kterou nabídka OSD zůstane zobrazená od posledního stisknutí tlačítka.

Posunutím joysticku upravte posuvník v krocích po 1 sekundách, od 5 do 60 sekund.

Lock (Zamknout)

Zamknutím ovládacích tlačítek na monitoru můžete zabránit tomu, aby někdo ovládací prvky použil. Zabráníte také nechtěné aktivaci při práci s více monitory vedle sebe.

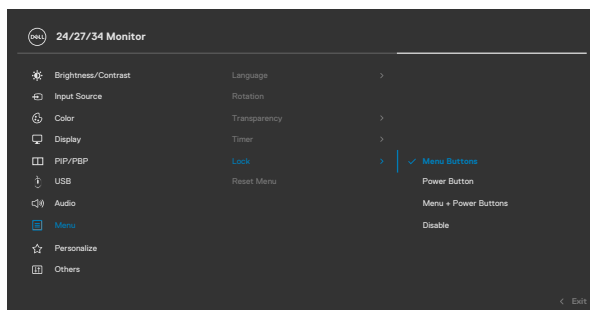

- ♦ **Tlačítka nabídky:** Prostřednictvím OSD pro zamknutí tlačítek nabídky.
- ♦ **Vypínač:** Prostřednictvím OSD pro zamknutí vypínače.
- ♦ **Tlačítka nabídky + vypínač:** Prostřednictvím OSD pro zamknutí všech tlačítek nabídky a vypínače.
- ♦ **Deaktivace:** Pohněte joystickem doleva a podržte jej 4 sekundy.

Reset Menu (Resetovat nabídku)

Obnoví všechna nastavení v nabídce **Reset (Resetovat)** na výchozí hodnoty z výroby.



Ikona Nabídky a podnabídky

Popis



Personalize (Přizpůsobení)

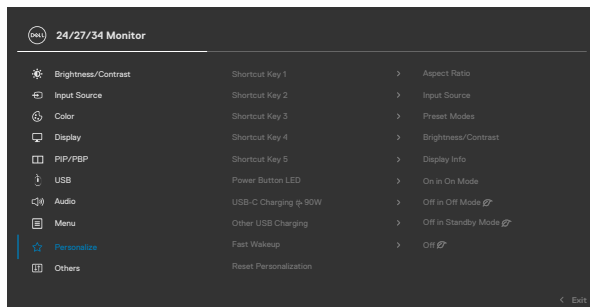

Shortcut key 1 (Klávesová zkratka 1)

Shortcut key 2 (Klávesová zkratka 2)

Shortcut key 3 (Klávesová zkratka 3)

Shortcut key 4 (Klávesová zkratka 4)

Shortcut key 5 (Klávesová zkratka 5)

Vyberte pro klávesovou zkratku možnost **Přednastavené režimy, Jas/kontrast, Vstupní zdroj, Poměr stran, Otočení** nebo **Informace o displeji**.

Power Button LED (Indikátor tlačítka napájení)

Umožňuje nastavit indikátor napájení pro úsporu energie.

USB-C Charging 90W (Nabíjení USB-C 90 W)

Umožňuje aktivovat nebo deaktivovat **USB-C Charging 90W (Nabíjení USB-C 90 W)**, když je vypnuto napájení monitoru.

Other USB Charging (Jiné nabíjení přes USB)

Umožňuje aktivovat nebo deaktivovat funkci **Other USB Charging (Jiné nabíjení přes USB)**, když je monitor v pohotovostním režimu.

Fast Wakeup (Rychlé probuzení) (pouze model C3422WE)

Umožňuje urychlit dobu zotavení z režimu spánku.



Ikona Nabídky a podnabídky	Popis
Reset Personalization (Obnovit Přizpůsobení)	Obnoví všechna nastavení v nabídce Personalize (Přizpůsobit) na tovární předvolené hodnoty.
 Others (Ostatní)	Výběrem této volby lze upravovat nastavení OSD, jako například DDC/CI, LCD Conditioning (Údržba LCD) atd.

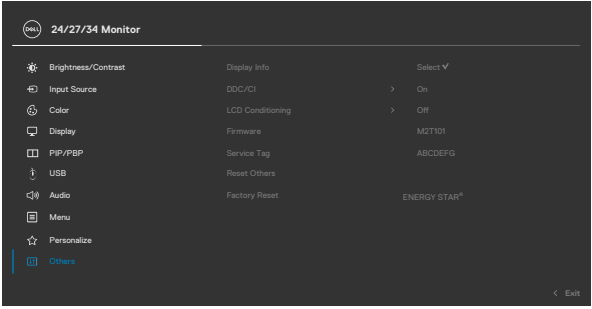

Display Info (Informace o displeji)	Zobrazení aktuálního nastavení monitoru.
--	--



Ikona Nabídky a podnabídky

Popis

DDC/CI

DDC/CI (Display Data Channel/Command Interface) umožňuje upravovat parametry monitoru (jas, vyvážení barev atd.) prostřednictvím softwaru v počítači. Zvolením možnosti **Off (Vypnout)** můžete tuto funkci vypnout. Pro dosažení nejlepších výsledků a optimálního výkonu monitoru tuto funkci zapněte.

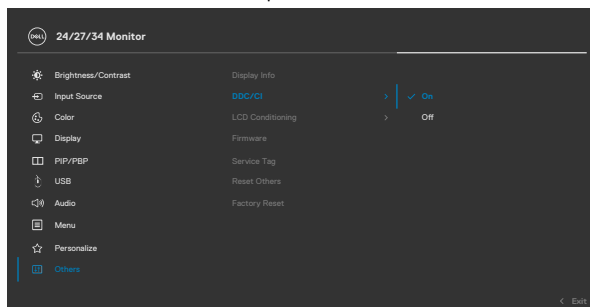

LCD Conditioning (Údržba LCD)

Pomáhá zmírnit efekt retence obrazu. Délka procesu závisí na stupni retence obrazu. Tuto funkci můžete povolit výběrem **On (Zapnuto)**.

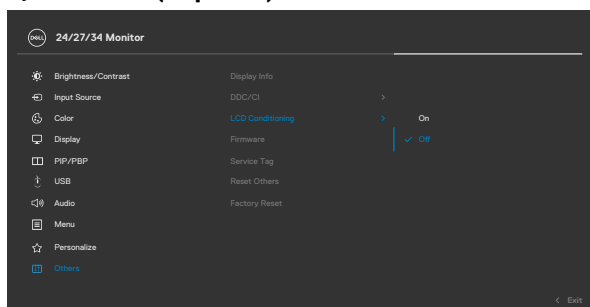

Firmware

Zobrazuje verzi firmwaru vašeho monitoru.



Ikona Nabídky a podnabídky	Popis
Service Tag (Servisní značka)	Zobrazení servisní značky. Servisní značka je jedinečný alfanumerický identifikátor, který umožňuje společnosti Dell identifikovat technické údaje produktu a získat informace o záruce. POZNÁMKA: Servisní značka je také vytištěna na štítku na zadní straně krytu.
Reset Others (Resetovat ostatní)	Obnoví všechna nastavení v nabídce Others (Ostatní) na výchozí tovární hodnoty.
Factory Reset (Obnovit výchozí nastavení)	Obnovení výchozího nastavení všech přednastavených položek.



Varovné zprávy OSD

Když monitor nepodporuje určitý režim rozlišení, zobrazí se následující zpráva:

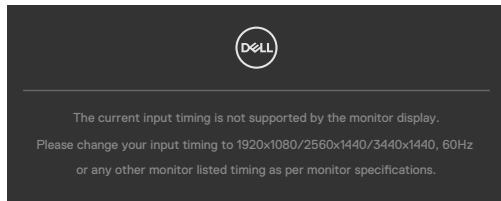

Znamená to, že monitor nemůže zajistit synchronizaci se signálem přijímaným z počítače. Informace o horizontálních a vertikálních frekvencích, které tento monitor podporuje, naleznete v části **Technické údaje monitoru**. Doporučený režim je **1920 x 1080 (C2422HE) / 2560 x 1440 (C2722DE) / 3440 x 1440 (C3422WE)**.

Před vypnutím funkce DDC/CI se může zobrazit následující zpráva:

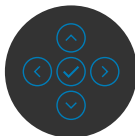
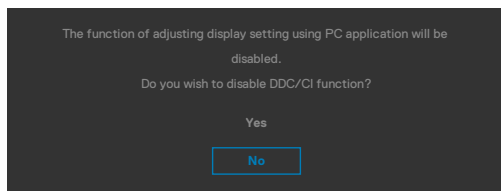

Když monitor přejde do úsporného režimu, zobrazí se následující zpráva:

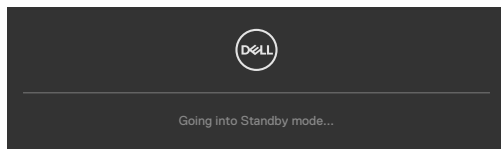

Pokud chcete otevřít nabídku **OSD**, zapněte počítač a probudte monitor.

Pokud stisknete jakékoli jiné tlačítko než tlačítko napájení, v závislosti na vybraném vstupu se zobrazí následující zpráva:

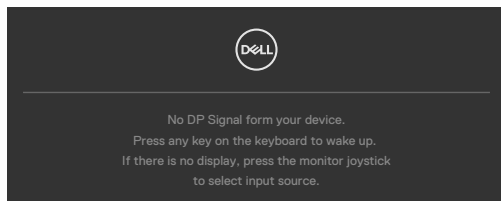

Za následujících podmínek se na monitoru se zobrazí zpráva, když je k němu připojen kabel, který podporuje náhradní režim DP:

- Když je položka Automaticky vybrat pro **USB-C** ➔ **90W** nastavena na možnost Dotázat se na výběr vstupů.
- Když je k monitoru připojen kabel USB-C.

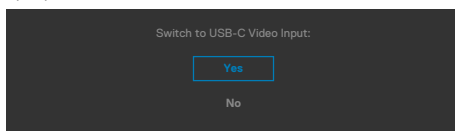

Když vyberete možnost Obnovit tovární nastavení v nabídce Ostatní, zobrazí se následující zpráva:

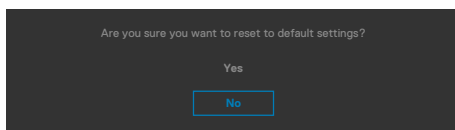

Když vyberete možnost „Ano“ pro obnovení výchozích nastavení, zobrazí se následující zpráva:

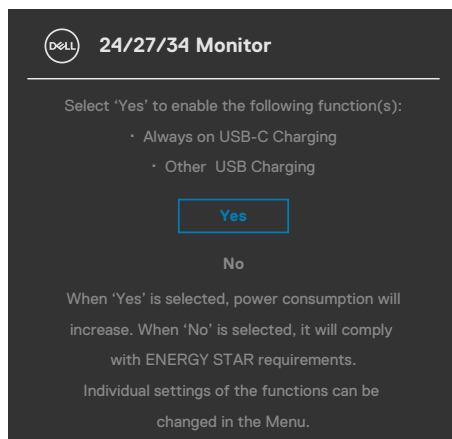

Když vyberete možnost **Vypnout v pohotovostním režimu** v nabídce Přizpůsobit, zobrazí se následující zpráva:

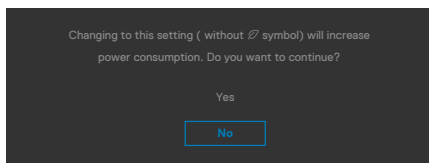

Pokud je nastaven jas nad výchozí úroveň 75 %, zobrazí se následující zpráva:

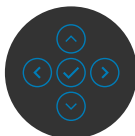
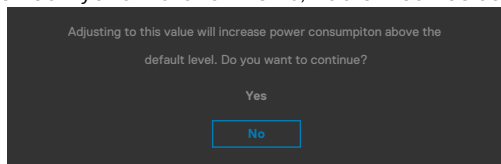

- Když uživatel vybere možnost „Ano“, zpráva o napájení se zobrazí jen jednou.
- Když uživatel vybere možnost „Ne“, zpráva o napájení se zobrazí znovu.
- Zpráva o napájení se zobrazí znovu pouze tehdy, když uživatel přes nabídku OSD obnoví výchozí nastavení.



Pokud je vybrán vstup USB typ C / DP / HDMI a není připojen odpovídající kabel, zobrazí se plovoucí dialogové okno, jak je znázorněno níže.

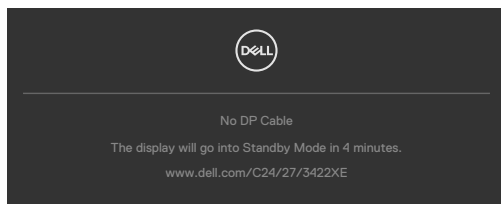

nebo

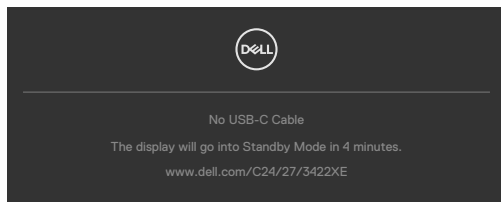

nebo

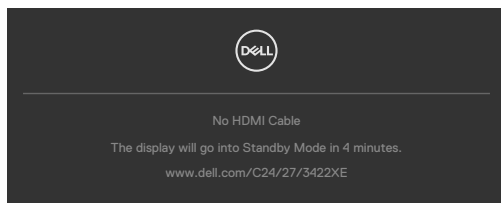

Když je **vysunutý** modul webové kamery, zobrazí se následující zpráva:

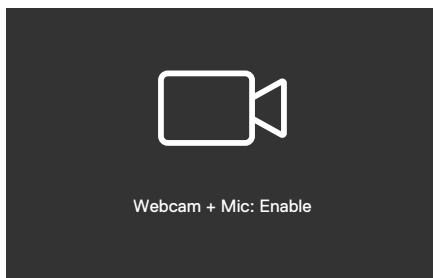

Když je **zasunutý** modul webové kamery, zobrazí se následující zpráva:

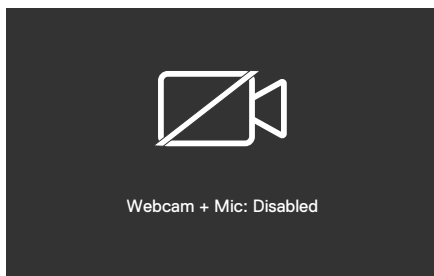

Pokud je webová kamera **zasunutá** a stisknete tlačítko **Mute (Ztlumit)**, zobrazí se následující zpráva:

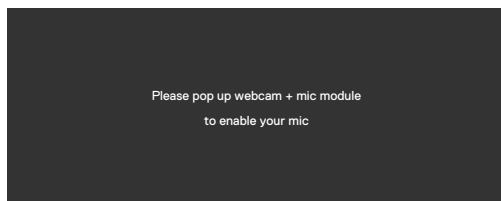

Když není připojen kabel výstupu USB a stisknete tlačítko **Teams/ Hookswitch/ Mute (Ztlumit)**, zobrazí se následující zpráva:

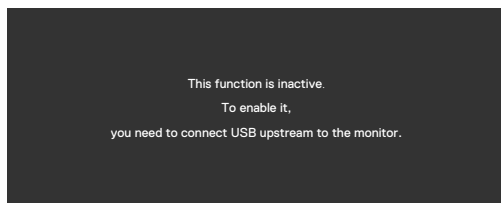

 **REMARQUE** : Aby tlačítka Teams/Hookswitch/Volume down (Snížit hlasitost)/Volume up (Zvýšit hlasitost)/Mute (Ztlumit) fungovala, musíte z počítače k monitoru připojit kabel výstupu USB (Type-A na Type-B nebo Type-C na Type-C).

Další informace naleznete v části [Řešení problémů](#).



Nastavení maximálního rozlišení

Pokyny pro nastavení maximálního rozlišení monitoru:

V operačním systému Windows 7, Windows 8 nebo Windows 8.1:

1. Pouze v případě operačního systému Windows 8 nebo Windows 8.1 výběrem dlaždice Desktop (Pracovní plocha) přepněte na klasické zobrazení pracovní plochy. V případě operačního systému Windows Vista a Windows 7 tento krok přeskočte.
2. Klepněte pravým tlačítkem na pracovní plochu a vyberte možnost **Screen resolution (Rozlišení obrazovky)**.
3. Klepněte na rozevírací seznam **Screen Resolution (Rozlišení obrazovky)** a vyberte možnost **1920 x 1080 (C2422HE) / 2560 x 1440 (C2722DE) / 3440 x 1440 (C3422WE)**.
4. Klikněte na tlačítko **OK**.

Operační systém Windows 10:

1. Klikněte pravým tlačítkem na plochu a vyberte **Display Settings (Nastavení zobrazení)**.
2. Klikněte na **Advanced display settings (Upřesnit nastavení zobrazení)**.
3. Klikněte na rozevírací seznam **Resolution (Rozlišení)** a vyberte možnost **1920 x 1080 (C2422HE) / 2560 x 1440 (C2722DE) / 3440 x 1440 (C3422WE)**.
4. Klikněte na tlačítko **Apply (Použít)**.

Pokud se nezobrazí **1920 x 1080 (C2422HE) / 2560 x 1440 (C2722DE) / 3440 x 1440 (C3422WE)** jako volba, zřejmě budete muset zaktualizovat grafický ovladač. V závislosti na počítači proveďte některý z následujících postupů:

Máte-li stolní nebo přenosný počítač Dell:

- Přejděte na <https://www.dell.com/support>, zadejte servisní značku a stáhněte nejnovější ovladač dané grafické karty.

Pokud používáte (notebook nebo stolní) počítač jiný, než Dell:

- Přejděte na web podpory výrobce počítače a stáhněte si nejnovější grafické ovladače.
- Přejděte na web výrobce grafické karty a stáhněte si nejnovější grafické ovladače.



Nastavení KVM USB přepínače

Pokyny pro nastavení KVM USB přepínače jako zástupce pro monitor:

1. Stisknutím tlačítka ovladače zobrazíte hlavní nabídku OSD.
2. Pohybem ovladače vyberte položku **Personalize (Přizpůsobit)**.

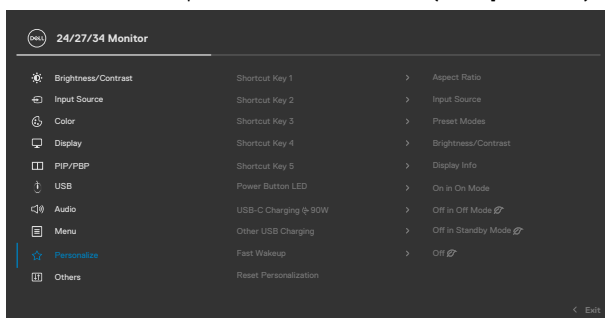

3. Pohybem ovladače doprava aktivujete označenou možnost.
4. Pohybem ovladače doprava aktivujete možnost **Shortcut Key 1 (Tlačítko zástupce 1)**.
5. Pohybem ovladače nahoru nebo dolů vyberte **USB Switch (USB přepínač)**.

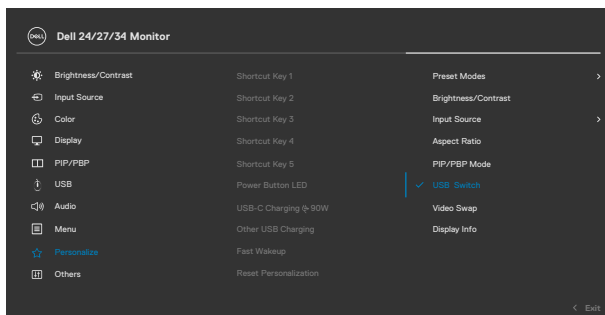

6. Stisknutím ovladače potvrďte výběr.

 **POZNÁMKA: Funkce KVM USB přepínače funguje pouze v režimu PBP (pouze pro model C3422WE).**



Na následujících obrázcích je uvedeno několik způsobů zapojení a v příslušných barevných rámečcích jejich nastavení v nabídce USB Selection (Výběr USB).

1. Při připojení **HDMI + USB-B** k počítači 1 a **DP + USB A to C (USB A na C)** k počítači 2:

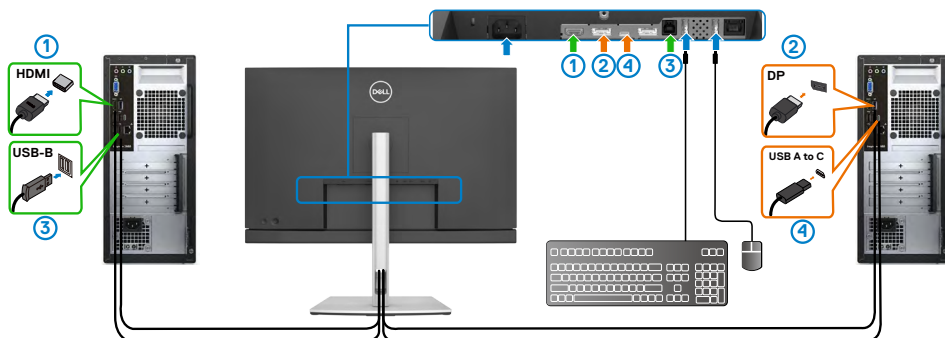

POZNÁMKA: Připojení USB Type-C aktuálně podporuje pouze přenos dat.
Zkontrolujte, zda je položka USB Selection (Výběr USB) pro **HDMI** nastavena na **USB-B** a položka **DP** je nastavena na **USB-C**  **90 W**.

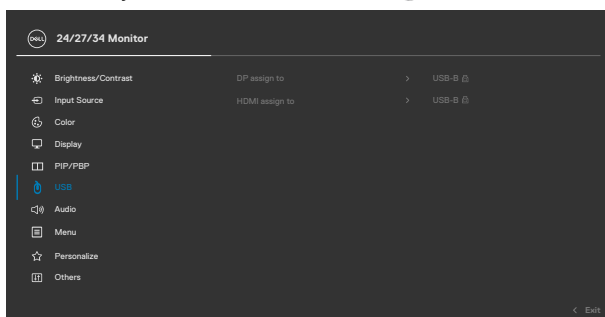

2. Při připojení **HDMI + USB-B** k počítači 1 a **USB Type-C** k počítači 2:

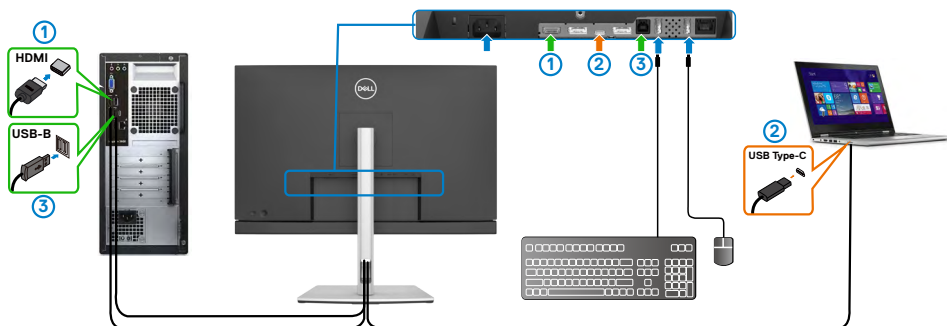

POZNÁMKA: Připojení USB Type-C aktuálně podporuje přenos videa a dat.

Zkontrolujte, zda je položka **USB Selection (Výběr USB)** pro **HDMI** nastavena na **USB-B**.

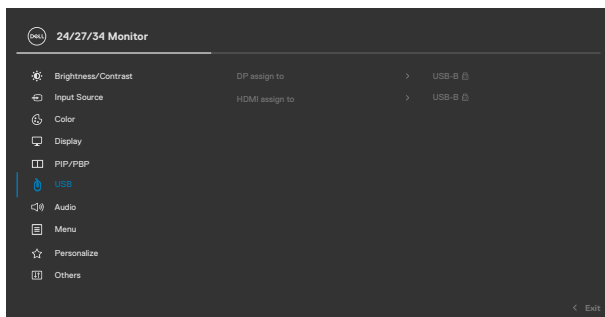

POZNÁMKA: Vzhledem k tomu, že port USB Type-C podporuje alternativní režim DisplayPort, není třeba nastavovat položku **USB Selection (Výběr USB)** pro USB Type-C.

POZNÁMKA: Při připojování k různým zdrojům vstupního videa, které nejsou zobrazeny výše, postupujte stejně, aby byla provedena správná nastavení pro položku **USB Selection (Výběr USB)** pro spárování portů.



Nastavení Auto KVM

Při nastavování funkce Auto KVM pro monitor postupujte podle následujících pokynů:

1. Zkontrolujte, zda je položka **PIP/PBP Mode (Režim PIB/PBP)** nastavena na **Off (Vypnuto)**.

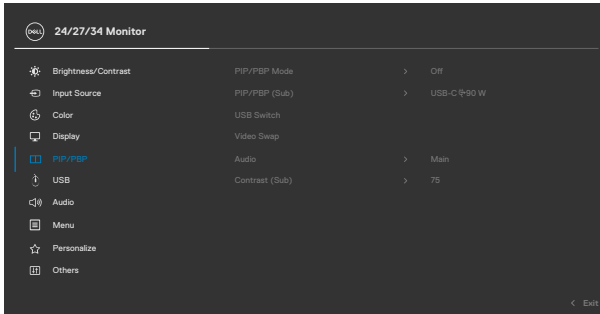

POZNÁMKA: Tato funkce PIP/PBP je pouze pro model C3422WE.

2. Zkontrolujte, zda je funkce **Auto Select (Automatický výběr)** nastavena na **On (Zapnuto)** a funkce **Auto Select for USB-C (Automatický výběr pro USB-C)** je nastavena na Yes (Ano).

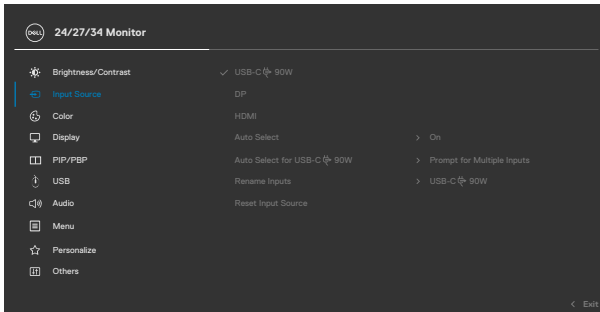

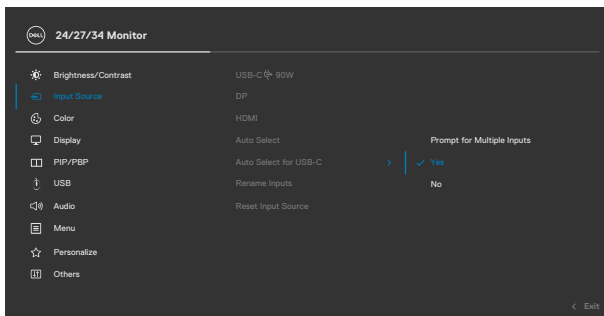

3. Zkontrolujte, zda jsou porty USB a vstupy videa správně spárovány.

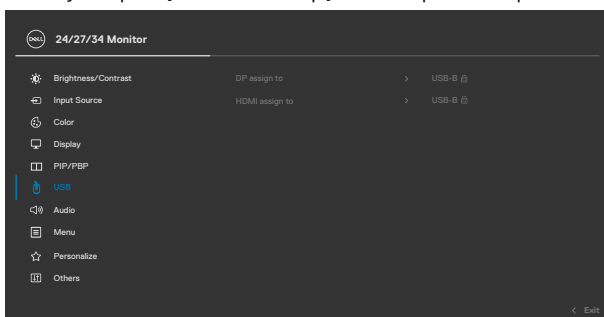

POZNÁMKA: Připojení USB Type-C nevyžaduje žádné další nastavení .



Nastavení služby Windows Hello

Operační systém Windows® 10:

Klikněte na nabídku Start systému Windows, poté na **Settings (Nastavení)**.

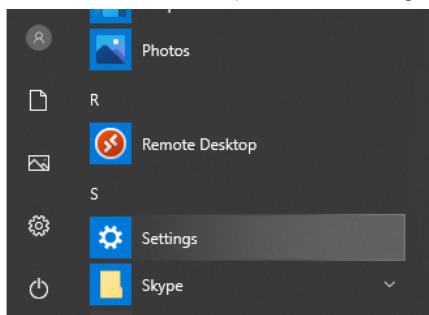

Klikněte na **Accounts (Účty)**.

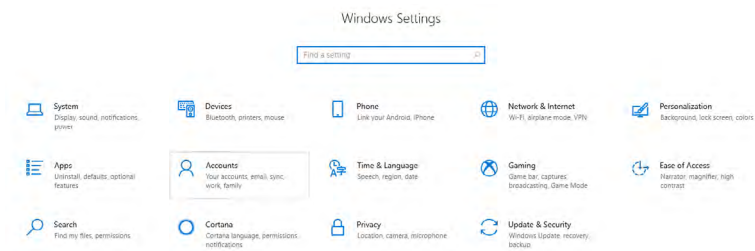

Klikněte na položku **Sign-in Options (Možnosti přihlášení)**. Před zapsáním ke službě Windows Hello musíte nastavit kód PIN.

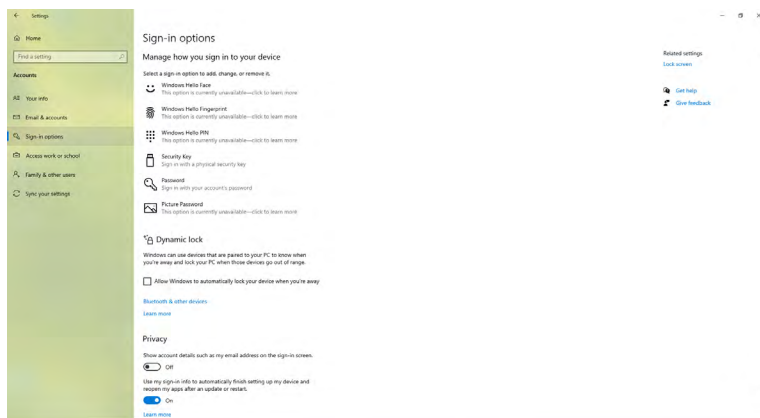

Kliknutím na tlačítko **Add (Přidat)** v části **PIN** přejdete na část **Set up a PIN (Nastavit kód PIN)**. Zadejte nový kód do políček New PIN (Nový kód PIN) a Confirm PIN (Potvrzení kódu PIN) a potom klikněte na tlačítko **OK**.

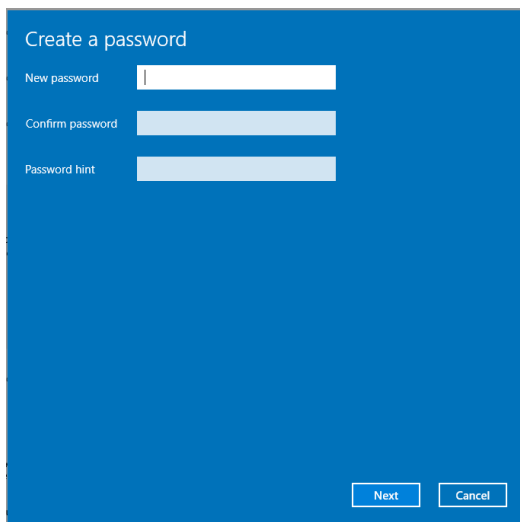

Po dokončení se uvolní možnosti nastavení služby Windows Hello. Klikněte na **Set up (Nastavit)** ve službě **Windows Hello** a přejděte na **Windows Hello setup (Nastavení Windows Hello)**.

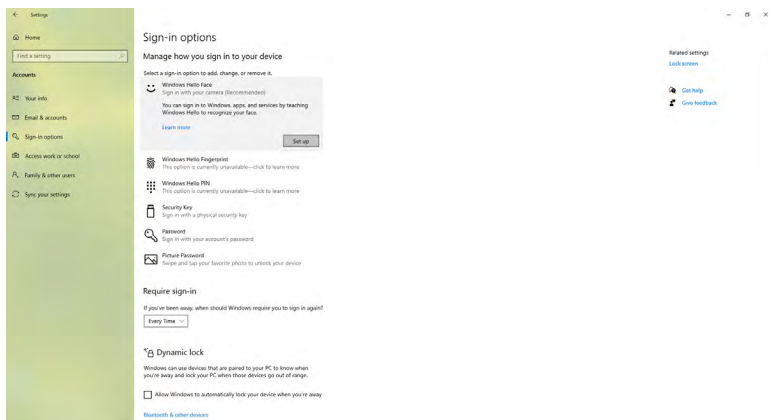

Po zobrazení následující zprávy klikněte na tlačítko **Get Started (Začínáme)**.

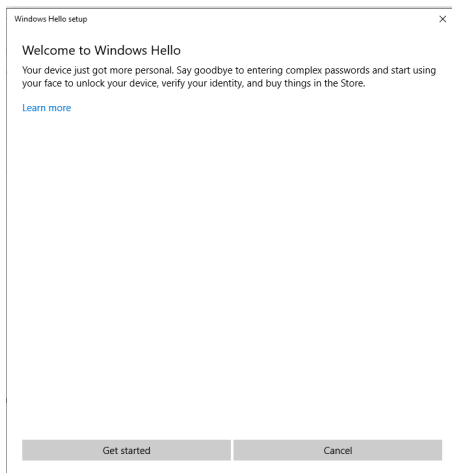

Dívejte se přímo na displej a zaujměte polohu, ve které se váš obličej nachází uprostřed rámečku zobrazeného na displeji. Webová kamera zaregistruje váš obličej.

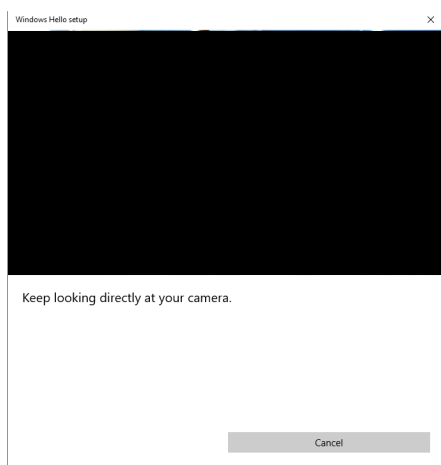

Po zobrazení následující zprávy kliknutím na tlačítko **Close (Zavřít)** ukončíte **Windows Hello setup (Nastavení Windows Hello)**.

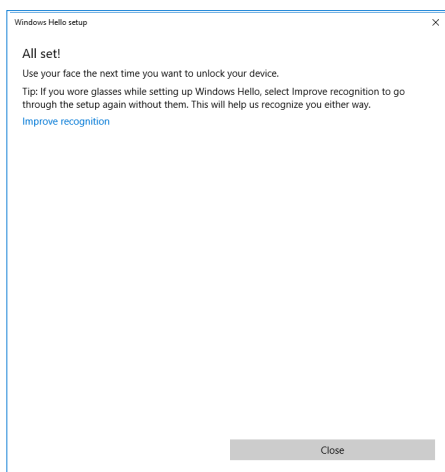

Po dokončení nastavení máte další možnost, jak vylepšit rozpoznávání. Podle potřeby klikněte na tlačítko **Improve recognition (Vylepšit rozpoznávání)**.



Použití výchozích nastavení webové kamery monitoru

Při připojování notebooku se zabudovanou webovou kamerou k tomuto monitoru můžete v rozhraní správce zařízení najít zabudovanou kameru notebooku a webovou kameru monitoru. Běžně jsou aktivované a výchozí nastavení používá zabudovanou kameru notebooku.

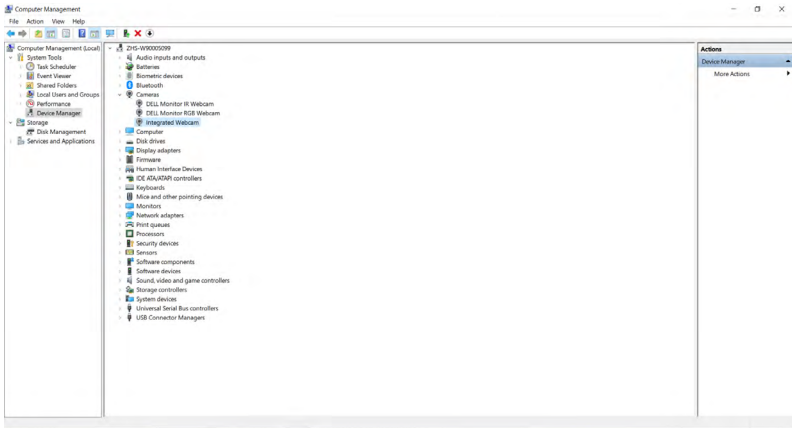

Chcete-li nastavit jako výchozí webovou kameru monitoru, je třeba deaktivovat zabudovanou kameru v notebooku. Podle následujících pokynů identifikujte zabudovanou webovou kameru notebooku a deaktivujte ji:

Klikněte pravým tlačítkem na **Dell Monitor IR Webcam (IR webová kamera monitoru Dell)** a kliknutím na tlačítko **Properties (Vlastnosti)** otevřete **Dell Monitor IR Webcam Properties (Vlastnosti IR webové kamery monitoru Dell)**.

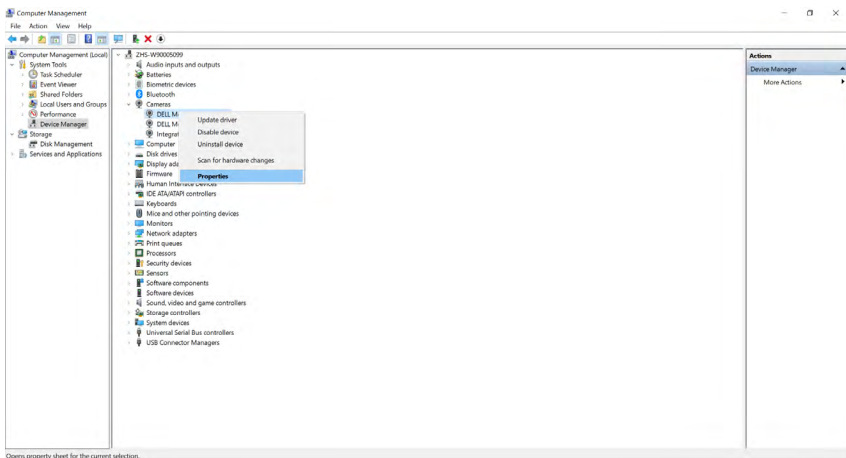

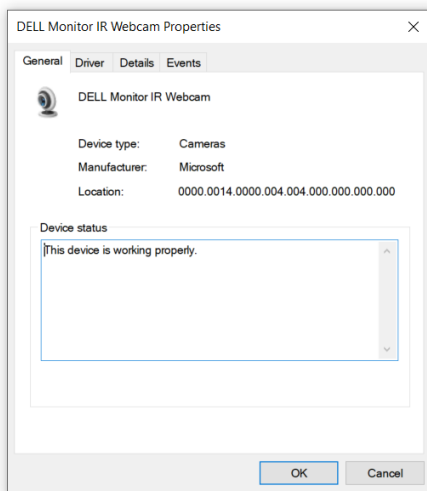

Klikněte na **Details > Property (Podrobnosti > Vlastnost)** a vyberte položku **Hardware Ids (ID hardwaru)**.

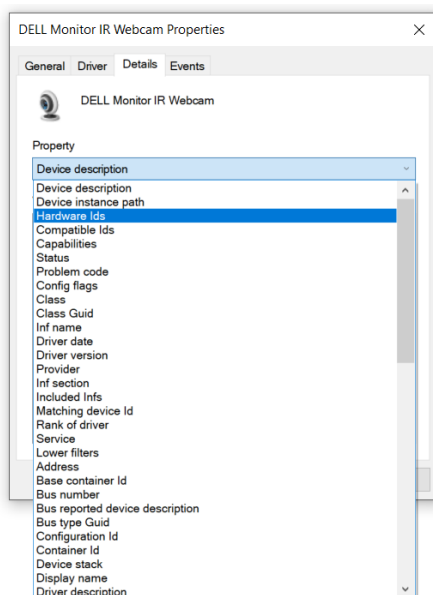

V části **Value (Hodnota)** se zobrazí podrobná ID hardwaru této IR webové kamery monitoru Dell. ID hardwaru vestavěné webové kamery notebooku a webové kamery monitoru se liší. U modelů C2422HE/C2722DE/C3422WE se zobrazí následující ID hardwaru webové kamery monitoru:

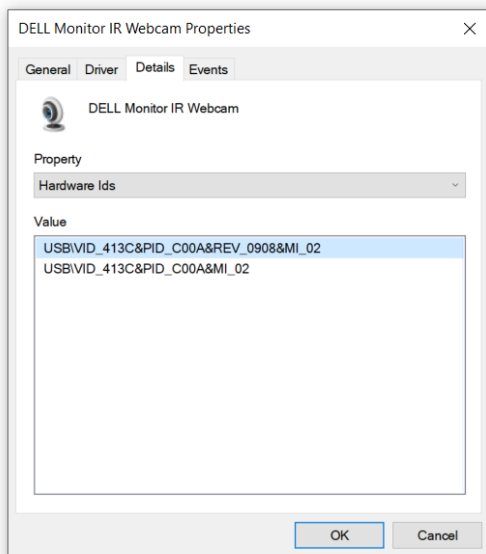

Klikněte pravým tlačítkem na webovou kameru **PC/Notebook**, která má odlišná ID hardwaru, a potom klikněte na tlačítko **Disable (Zakázat)**.

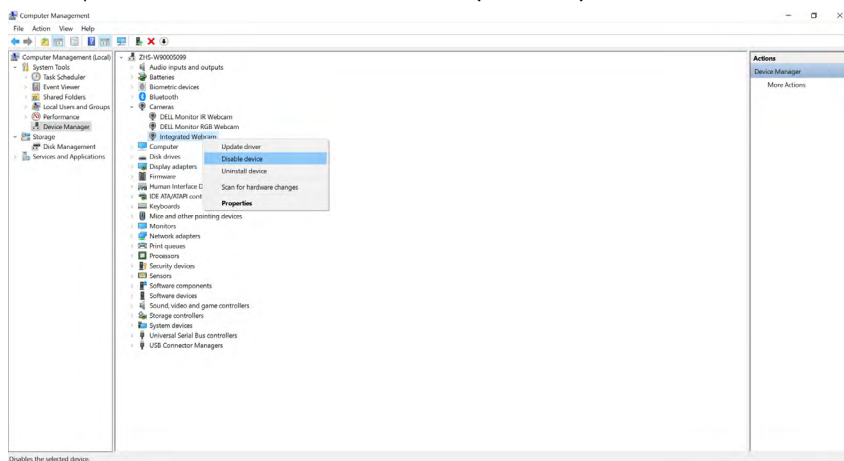

Zobrazí se následující zpráva:

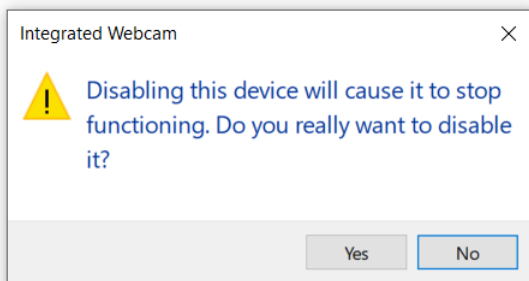

Klikněte na tlačítko Yes (Ano). Webová kamera notebooku je nyní deaktivována a webová kamera monitoru je nastavena jako výchozí. Restartujte notebook.

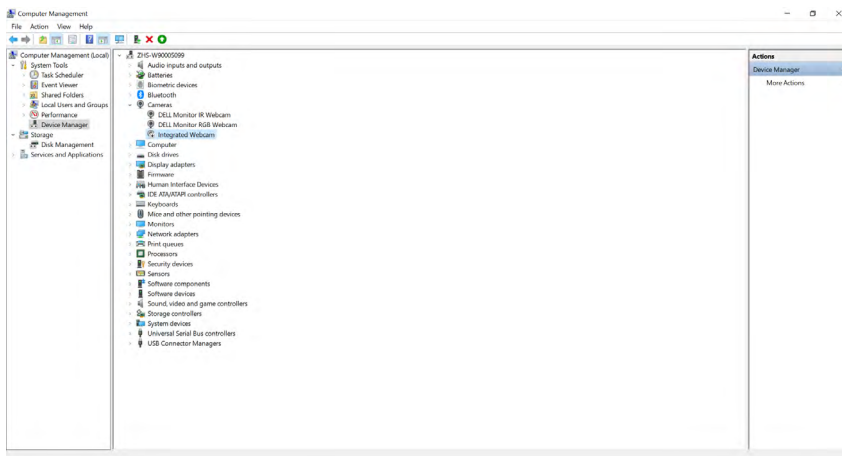

Použití výchozích nastavení reproduktoru monitoru

Když se váš počítač připojuje k více reproduktorům, můžete nastavit reproduktor monitoru jako výchozí. Postupujte podle následujících pokynů:

Klikněte pravým tlačítkem na položku Volume (Hlasitost) v oznamovací oblasti hlavního panelu systému Windows.

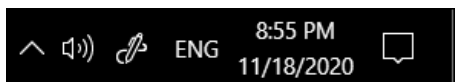

Kliknutím na položku **Playback devices (Zařízení pro přehrávání)** přejděte do rozhraní nastavení **Sound (Zvuk)**.

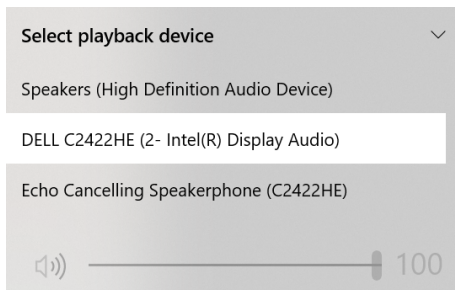

Pokud je mezi monitorem a počítačem zapojen pouze kabel HDMI nebo DP, v rozhraní nastavení **Sound (Zvuk)** bude zobrazen pouze jeden reproduktor s názvem **DELL C2422HE/C2722DE/C3422WE**.

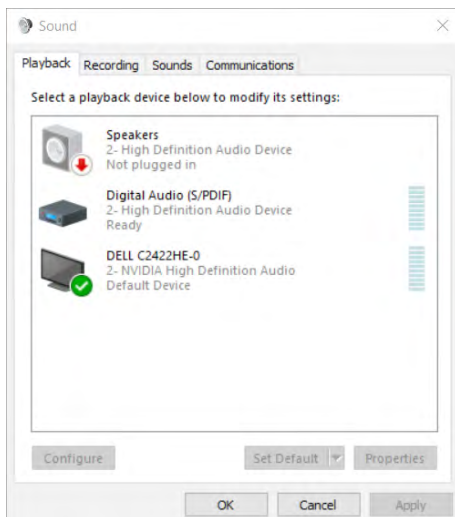

Klikněte na položku **DELL C2422HE/C2722DE/C3422WE** a potom klikněte na tlačítko **Set Default (Nastavit jako výchozí)**. Reproduktor bude nastaven jako výchozí.

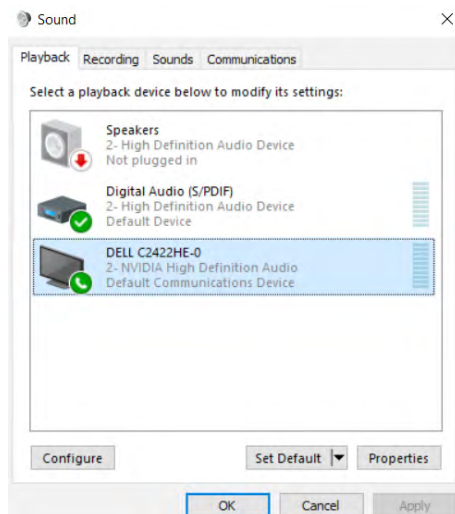

Kliknutím na tlačítko **OK** ukončete nastavení **Sound (Zvuk)**.

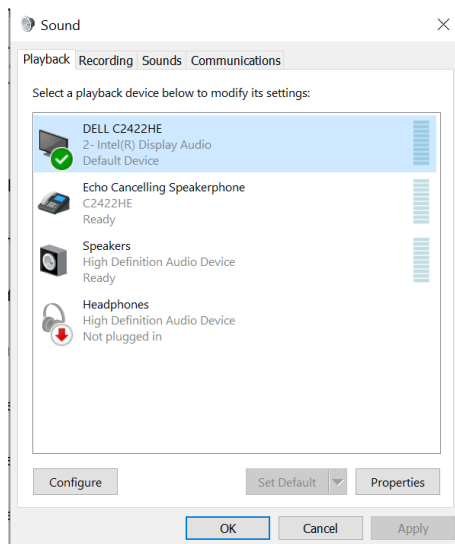

Pokud je mezi monitorem a počítačem připojen kabel USB a kabel HDMI nebo DP, v rozhraní nastavení Sound (Zvuk) se zobrazí dvě cesty zvuku s označením **DELL C2422HE/C2722DE/C3422WE** a **Echo Cancelling Speakerphone (Mikrofon s funkcí potlačení okolního šumu) (C2422HE/C2722DE/C3422WE)**. Monitory **C2422HE/C2722DE/C3422WE** zobrazí možnosti pro dvě cesty zvuku podporované monitorem.

- Cesta zvuku **Mikrofon s funkcí potlačení zpětné vazby (C2422HE/C2722DE/C3422WE)** je přes USB. Buď kabelem USB-C na USB-C, nebo kabelem USB-A na USB-B. Vzhledem k tomu, že cesta mikrofonu vede z monitoru zpět do počítače přes USB, je tento výběr určen pro konferenční aplikace VoIP/UC. V tomto výběru bude fungovat nahrávání a přehrávání zvuku.
- Cesta zvuku **DELL C2422HE/C2722DE/C3422WE** je místem, kde audio proudí přes alternativní režim HDMI/DP/DP. V rámci tohoto výběru nebude podporován mikrofon. Tato volba je vhodná pouze pro přehrávání zvuku.

Výkon přehrávání zvuku bude stejný pro výběr obou cest zvuku. Při normálním přehrávání s USB-C na USB-C/USB-A na USB-B a/nebo pro konferenční aplikace UC je doporučeno zvolit výchozí cestu zvuku **Echo Cancelling Speakerphone (Mikrofon s funkcí potlačení okolního šumu) (C2422HE/C2722DE/C3422WE)**.

 **POZNÁMKA:** Pokud vyberete cestu zvuku **DELL C2422HE/C2722DE/C3422WE**, zajistěte, aby hlasitost **Echo Cancelling Speakerphone (Mikrofon s funkcí potlačení okolního šumu) (C2422HE/C2722DE/C3422WE)** byla nastavena na střední nebo vysokou úroveň. Jinak může maximální hlasitost **DELL C2422HE/C2722DE/C3422WE** znít slabě, protože je omezena hlasitostí **Echo Cancelling Speakerphone (Mikrofon s funkcí potlačení okolního šumu) (C2422HE/C2722DE/C3422WE)**. Když je například hlasitost **Echo Cancelling Speakerphone (Mikrofon s funkcí potlačení okolního šumu) (C2422HE/C2722DE/C3422WE)** na 50 % a hlasitost **DELL C2422HE/C2722DE/C3422WE** je nastavena na 100 %, bude mít stejnou úroveň zvuku jako předchozí.



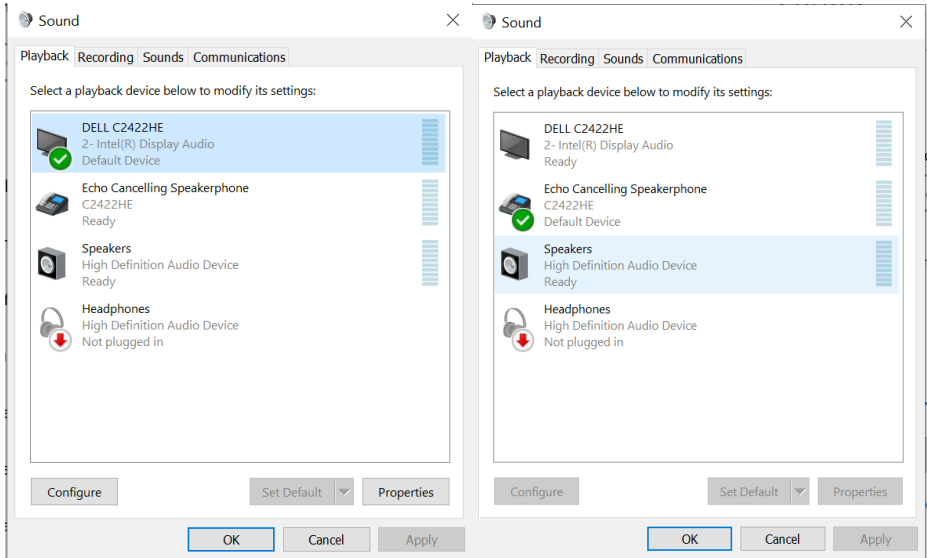

Řešení problémů

VAROVÁNÍ: Před provedením postupů uvedených v této části si přečtěte bezpečnostní pokyny.

Automatický test

Monitor je vybaven funkcí samostatné kontroly, pomocí které lze ověřit správnou funkčnost monitoru. Pokud je monitor řádně připojen k počítači, ale na monitoru se nic nezobrazuje, spusťte samostatnou kontrolu monitoru provedením následujících kroků:

1. Vypněte počítač i monitor.
2. Odpojte video-kabel ze zadní strany počítače. Aby byl zajištěn správný průběh samostatné kontroly, odpojte od počítače všechny digitální a analogové kabely.
3. Zapněte monitor.

Pokud monitor nedetekuje obrazový signál a funguje správně, na obrazovce by se mělo zobrazit okno (na černém pozadí). V režimu samostatné kontroly svítí indikátor napájení bíle. V závislosti na vybraném vstupu se také po obrazovce může posouvat jedno z následujících dialogových oken.

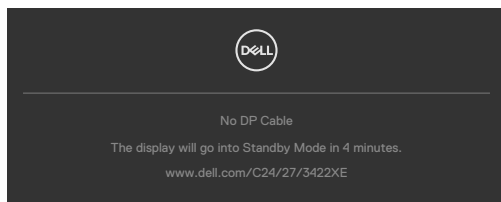

nebo

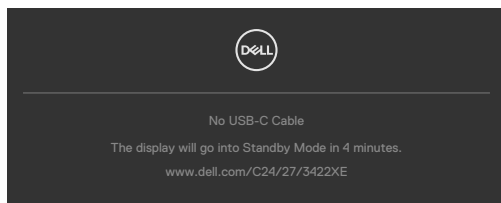

4. Toto dialogové okno se rovněž zobrazí při normálním provozu systému, pokud je odpojen nebo poškozen videokabel.
5. Vypněte monitor a znovu připojte video kabel. Poté zapněte počítač a monitor.

Pokud se po provedení výše uvedeného postupu na monitoru stále nic nezobrazuje, zkontrolujte grafickou kartu a počítač, protože monitor funguje správně.



Integrovaná diagnostika

Monitor obsahuje integrovaný diagnostický nástroj, který pomáhá určit, zda je nenormální stav obrazovky způsoben samotným monitorem nebo počítačem a grafickou kartou.



Použití integrované diagnostiky:

1. Zkontrolujte, zda je obrazovka čistá (žádné částičky prachu na povrchu obrazovky).
2. Stiskněte a podržte tlačítko 5 po dobu čtyř sekund, na obrazovce se objeví nabídka.
3. Pomocí joysticku označte možnost Diagnostika  a stisknutím tlačítka joysticku zahajte diagnostiku. Zobrazí se šedá obrazovka.
4. Sledujte, zda má obrazovka nějaké vady nebo abnormality.
5. Znovu přepněte joystick, dokud se nezobrazí červená obrazovka.
6. Sledujte, zda má obrazovka nějaké vady nebo abnormality.
7. Opakujte kroky 5 a 6, dokud se na obrazovce nezobrazí zelená, modrá, černá a bílá barva. Povšimněte si veškerých abnormalit nebo závad.

Test bude dokončen, když se zobrazí obrazovka s textem. Chcete-li ukončit, přepněte znovu ovládací prvek joysticku.

Pokud při použití integrovaného diagnostického nástroje nenajdete na obrazovce žádné nesrovnalosti, monitor funguje správně. Zkontrolujte grafickou kartu a počítač.



Běžné problémy

Následující tabulka obsahuje obecné informace o běžných problémech, na které můžete při používání monitoru narazit, a možných řešeních:

Běžné příznaky	Co vidíte	Možná řešení
Chybí obraz / indikátor napájení nesvítí	Chybí obraz	<ul style="list-style-type: none">• Ujistěte se, že je řádně zapojen video kabel spojující monitor a počítač.• Pomocí jiného elektrického zařízení zkontrolujte, zda funguje elektrická zásuvka.• Stiskněte zcela tlačítko napájení.• Zkontrolujte, zda je v nabídce Vstupní zdroj vybrán správný zdroj.
Chybí obraz / indikátor napájení svítí	Chybí obraz nebo nízký jas	<ul style="list-style-type: none">• Zvyšte jas a kontrast v nabídce OSD.• Kontrola funkcí monitoru.• Zkontrolujte, zda nejsou v konektoru video kabelu ohnuté nebo ulomené piny.• Použijte integrovanou diagnostiku.• Zkontrolujte, zda je v nabídce Vstupní zdroj vybrán správný zdroj.
Chybějící pixely	Tečky na LCD obrazovce	<ul style="list-style-type: none">• Vypněte a zapněte napájení.• Trvale zhasnutý pixel je přirozená vada, která se v LCD technologii může objevit.• Další informace o zásadách dodržování kvality monitorů Dell a o zásadách týkajících se obrazových bodů viz web podpory společnosti Dell: https://www.dell.com/pixelguidelines.
Trvale rozsvícené pixely	Světlé tečky na LCD obrazovce	<ul style="list-style-type: none">• Zapněte a vypněte napájení.• Trvale zhasnutý pixel je přirozená vada, která se v LCD technologii může objevit.• Další informace o zásadách dodržování kvality monitorů Dell a o zásadách týkajících se obrazových bodů viz web podpory společnosti Dell: https://www.dell.com/pixelguidelines.
Problémy s jasem	Obraz je příliš tmavý nebo příliš světlý	<ul style="list-style-type: none">• Obnovte tovární nastavení monitoru.• Upravte jas a kontrast v nabídce OSD.
Problémy související s bezpečností	Viditelný kouř nebo jiskry	<ul style="list-style-type: none">• Neprovádějte žádné zde uvedené kroky pro vyřešení problému.• Okamžitě kontaktujte společnost Dell.



Běžné příznaky	Co vidíte	Možná řešení
Přerušované problémy	Monitor chvíli funguje a chvíli ne	<ul style="list-style-type: none"> • Ujistěte se, že je řádně zapojen video kabel připojující monitor k počítači. • Obnovte tovární nastavení monitoru. • Použijte funkci samostatné kontroly monitoru a zjistěte, zda k problému dochází v režimu samostatné kontroly.
Chybějící barva	Obrazu chybí barva	<ul style="list-style-type: none"> • Použijte funkci samostatné kontroly monitoru. • Ujistěte se, že je řádně zapojen video kabel připojující monitor k počítači. • Zkontrolujte, zda nejsou v konektoru video kabelu ohnuté nebo ulomené piny.
Chybná barva	Barva obrazu není správná	<ul style="list-style-type: none"> • Změňte nastavení položky Režimy předvoleb v nabídce Barva podle způsobu použití. • Upravte hodnotu R/G/B v části Vlastní barva v nabídce Barva. • Nastavte možnost Formát vstupní barvy v nabídce Barva na hodnotu PC RGB nebo YPbPr. • Použijte integrovanou diagnostiku.
Retence obrazu od statického obrazu, který byl na monitoru zobrazen dlouhou dobu	Na obrazovce se zobrazuje slabý stín statického obrazu	<ul style="list-style-type: none"> • Nastavení vypnutí obrazovky po několika minutách nečinnosti. To lze nastavit v možnostech napájení systému Windows nebo v nastavení úspory energie na počítačích Mac. • Případně použijte dynamicky se měnící spořič obrazovky.



Běžné příznaky	Co vidíte	Možná řešení
Mikrofon/ webová kamera nefunguje	<ul style="list-style-type: none"> • Modul webové kamery se nevysune • Není připojen kabel USB nebo není vybrán správný zdroj USB • Mikrofon/ webová kamera monitoru není nastavena jako výchozí zařízení 	<ul style="list-style-type: none"> • Vysuňte modul webové kamery. • Připojte kabel USB (Type-A na Type-B nebo Type-C na Type-C) a pokud připojujete port USB-B i port USB-C, přepněte zdroj USB v nabídce OSD. • Na straně počítače vyberte mikrofon/webovou kameru monitoru jako výchozí.

Specifické problémy s produktem

Problém	Co vidíte	Možná řešení
Zobrazený obraz je příliš malý	Obrázek je zobrazen uprostřed obrazovky a nevyplňuje celou obrazovku	<ul style="list-style-type: none"> • Zkontrolujte nastavení Poměr stran v nabídce Zobrazení. • Obnovte tovární nastavení monitoru.
Monitor nelze nastavit pomocí ovládací páčky na zadní straně monitoru	Nezobrazuje se nabídka OSD	<ul style="list-style-type: none"> • Vypněte monitor, odpojte napájecí kabel monitoru, znovu jej připojte a zapněte monitor.
Chybí vstupní signál při stisknutí ovládacích prvků	Chybí obraz, indikátor svítí bíle	<ul style="list-style-type: none"> • Zkontrolujte zdroj signálu. Pohnutím myši nebo stisknutím libovolné klávesy na klávesnici zkontrolujte, že počítač není v úsporném režimu. • Zkontrolujte, zda je správně připojen signálový kabel. V případě potřeby znovu připojte signálový kabel. • Restartujte počítač nebo video přehrávač.



Problém	Co vidíte	Možná řešení
Obraz nevyplňuje celou obrazovku	Obraz nevyplňuje obrazovku na výšku nebo na šířku	<ul style="list-style-type: none"> · Vzhledem k různým formátům obrazu (poměru stran) disků DVD může monitor zobrazovat obraz na celé obrazovce. · Použijte integrovanou diagnostiku.
Chybí obraz při připojení k počítači přes rozhraní DP	Černá obrazovka	<ul style="list-style-type: none"> · Zkontrolujte, který standard DP (C2422HE/ C3422WE:DP 1.1a nebo DP 1.2)(C2722DE:DP 1.1a nebo DP 1.4) vaše grafická karta podporuje. Stáhněte a nainstalujte nejnovější ovladač grafické karty. · Některé grafické karty DP 1.1a nepodporují monitory DP 1.2 (C2422HE/C3422WE), DP1.4(C2722DE). Přejděte v nabídce OSD do části Input Source a stisknutím a podržením tlačítka joysticku na 8 sekund na volbě DP změňte nastavení monitoru z DP 1.2 na DP 1.1a, DP 1.4 na DP 1.1a.
Žádný obraz při použití připojení USB typ C k počítači, notebooku atd	Černá obrazovka	<ul style="list-style-type: none"> · Ověřte, zda rozhraní USB typ C zařízení dokáže podporovat alternativní režim DP. · Ověřte, zda je požadovaný příkon zařízení větší než 90 W. · Rozhraní USB typ C zařízení nedokáže podporovat alternativní režim DP. · Nastavte systém Windows na režim projekce. · Zkontrolujte, zda kabel USB typ C není poškozený.
Žádné nabíjení při použití připojení USB typ C k počítači, notebooku atd	Žádné nabíjení	<ul style="list-style-type: none"> · Ověřte, zda zařízení podporuje jeden z profilů nabíjení 5 V/9 V/15 V/20 V. · Ověřte, zda je notebooku nevyžaduje napájecí adaptér o výkonu > 90 W. · Pokud notebook vyžaduje napájecí adaptér o výkonu > 90 W, nemůže nabíjet prostřednictvím připojení USB Type-C. · Používejte pouze adaptér schválený společností Dell nebo adaptér dodaný s produktem. · Zkontrolujte, zda kabel USB typ C není poškozený.



Problém	Co vidíte	Možná řešení
Přerušované nabíjení při použití připojení USB typ C k počítači, notebooku atd	Přerušované napájení	<ul style="list-style-type: none"> · Zkontrolujte, zda maximální příkon zařízení nepřekračuje 90 W. · Používejte pouze adaptér schválený společností Dell nebo adaptér dodaný s produktem. · Zkontrolujte, zda kabel USB typ C není poškozený.
Žádný obraz při použití USB typ C MST	Černá obrazovka nebo 2. DUT není v primárním režimu	<ul style="list-style-type: none"> · Vstup USB typ C, Přejít do nabídky OSD, pod volbou Informace o displeji zkontrolujte, zda je rychlost spojení HBR2 nebo HBR3. Je-li HBR2, doporučujeme použít USB typ C přes kabel DP pro zapnutí MST.
Chybí připojení k síti	Ztracené nebo přerušované připojení k síti	<ul style="list-style-type: none"> · Zkontrolujte, že je v nabídce OSD vybrána priorita dat. Nepřepínejte tlačítko napájení při připojení k síti. Nechte napájení zapnuté.
Port LAN nefunguje	Problém s nastavením operačního systému nebo připojením kabelu	<ul style="list-style-type: none"> · Zajistěte, aby byl v počítači nainstalován nejnovější systém BIOS a ovladače. · Zajistěte, aby byl ve Správci zařízení systému Windows nainstalován gigabitový ethernetový řadič RealTek. · Pokud nastavení systému BIOS nabízí možnost zapnutí/vypnutí LAN/GBE, zapněte ji. · Zajistěte, aby byl ethernetový kabel řádně připojen k monitoru a rozbočovači/směrovači/bráně firewall. · Zkontrolujte připojení pomocí stavové kontrolky ethernetového kabelu. Pokud kontrolka nesvítí, připojte znovu oba konce ethernetového kabelu. · Nejdříve vypněte počítač a odpojte kabel Type-C a napájecí kabel monitoru. Potom počítač zapněte a připojte napájecí kabel monitoru a kabel Type-C.



Problém	Co vidíte	Možná řešení
Tlačítka monitoru (Mute (Ztlumit) / Volume down (Zvýšit hlasitost) / Volume up (Snížit hlasitost) / Hookswitch (Vzdálený příjem hovorů)) nefunguje s aplikací Microsoft Teams®	Tlačítka monitoru (Mute (Ztlumit) / Volume down (Zvýšit hlasitost) / Volume up (Snížit hlasitost) / Hookswitch (Vzdálený příjem hovorů)) nefungují s aplikací Microsoft Teams® v operačním systému Chrome OS / Ubuntu	Aplikace Microsoft Teams® umožňuje provádět následující operace: <ul style="list-style-type: none"> · Ikona volání pro přijetí / zavěšení hovoru · Snížení / zvýšení hlasitosti · Vypnutí / zapnutí mikrofonu · Zapnutí / vypnutí kamery
Nahrávání videa nefunguje	Aplikace pro nahrávání videa nefunguje v operačním systému Win 7	<ul style="list-style-type: none"> · Není podporováno v operačním systému Windows 7 · Přejděte na operační systém Windows 10
Náhlavní souprava s mikrofonem (kombinovaný konektor 3,5 mm) nefunguje s tlačítkem ztlumení/ zrušení ztlumení monitoru	Náhlavní souprava s mikrofonem (kombinovaný konektor 3,5 mm) nefunguje s tlačítkem ztlumení/ zrušení ztlumení monitoru, když je modul kamery zasunutý	<ul style="list-style-type: none"> · Ztlumte/zrušte ztlumení pomocí ikony Mic (Mikrofon) v aplikaci UC (např. Microsoft Teams, Skype pro firmy, Zoom atd.)



Problém	Co vidíte	Možná řešení
Při stisknutí tlačítka Volume down / Volume up (Snížení / zvýšení hlasitosti) nebo Mute (Ztlumit), indikátor LED neblikne	Při stisknutí tlačítka Volume down / Volume up (Snížení / zvýšení hlasitosti) nebo Mute (Ztlumit), indikátor LED neblikne, když je připojeno pouze rozhraní HDMI nebo DP	Připojte kabel USB-A k USB-B
Webová kamera nebo mikrofon nefunguje	Kamera nebo mikrofon, které jsou připojeny pouze HDMI nebo DP, nefungují	Připojte kabel USB-A k USB-B
Ethernetový port (RJ45) se nemůže připojit k internetu	V operačním systému Windows 10 se ethernetový port (RJ45) nemůže připojit k internetu	Vypněte funkci řízení spotřeby řadiče LAN
Mikrofon nefunguje nebo jej nelze rozpoznat	Mikrofon nefunguje nebo jej nelze rozpoznat v aplikaci Voice Recorder na platformě Intel Gen 11th CPU (Tiger Lake).	<ul style="list-style-type: none"> • Vypněte technologii Intel Smart Sound Technology pro ovladač USB zvuku ve Správci zařízení a restartujte počítač • Nebo si můžete stáhnout verzi firmwaru monitoru C2422HE/C2722DE/C3422WE M2T104/M3T104/M2T104 nebo vyšší. Přejděte na https://www.dell.com/support



Problém	Co vidíte	Možná řešení
Z nahraného videa není slyšet zvuk	Z nahraného videa není slyšet zvuk při použití platformy Intel Gen 11th CPU (Tiger Lake)	<ul style="list-style-type: none"> • Vypněte technologii Intel Smart Sound Technology pro ovladač USB zvuku ve Správci zařízení a restartujte počítač • Nebo si můžete stáhnout verzi firmwaru monitoru C2422HE/C2722DE/C3422WE M2T104/M3T104/M2T104 nebo vyšší. Přejděte na https://www.dell.com/support
Při stisknutí tlačítka Volume down/ Volume up (Snížení hlasitosti/ Zvýšení hlasitosti) je odezva panelu hlasitosti OSD posunutá/ zpožděná	Při stisknutí tlačítka Volume down/ Volume up (Snížení hlasitosti/ Zvýšení hlasitosti) je odezva panelu hlasitosti OSD posunutá/ zpožděná u monitoru, který je připojen k platformě Intel Gen 11. CPU (Tiger Lake)	<ul style="list-style-type: none"> • Vypněte technologii Intel Smart Sound Technology pro ovladač USB zvuku ve Správci zařízení a restartujte počítač • Nebo si můžete stáhnout verzi firmwaru monitoru C2422HE/C2722DE/C3422WE M2T104/M3T104/M2T104 nebo vyšší. Přejděte na https://www.dell.com/support
Z reproduktorů nevychází žádný zvuk	Při přehrávání zvuku/videoa v počítači nevychází z reproduktorů žádný zvuk	<ul style="list-style-type: none"> • Ujistěte se, že jste v počítači nastavili výchozí zařízení pro přehrávání jako Echo Cancelling Speakerphone (Mikrofon s funkcí potlačení okolního šumu) (C2422HE/C2722DE/ C3422WE) nebo DELL C2422HE/C2722DE/ C3422WE. • Vypněte monitor, odpojte napájecí kabel monitoru od elektrické zásuvky, znovu jej připojte a pak zapněte monitor. • Obnovte výchozí tovární nastavení monitoru.



Problém	Co vidíte	Možná řešení
Hlasitost reproduktoru je nízká / zní slabě	Hlasitost reproduktoru je nízká nebo zní slabě, když je v rozhraní nastavení Zvuk vybrána možnost reproduktoru DELL C2422HE/ C2722DE/ C3422WE	<ul style="list-style-type: none"> · Zvyšte hlasitost reproduktoru DELL C2422HE/ C2722DE/ C3422WE na maximum v rozhraní nastavení zvuku · Stisknutím tlačítka Zvýšit hlasitost zvýšíte hlasitost reproduktoru DELL C2422HE/ C2722DE/ C3422WE
Webová kamera nebyla detekována	Ve správci zařízení Windows nebyla detekována webová kamera	<ul style="list-style-type: none"> · Zkontrolujte, zda modul webové kamery vysunutý. · Zajistěte, aby byl mezi monitor a počítač nebo notebook připojen kabel výstupu USB. · Znovu připojte kabel výstupu USB k počítači nebo notebooku.
Webovou kameru nelze připojit / webová kamera je odpojena	Nelze detekovat monitorovací kameru / nelze přepnout zpět na počítačovou kameru	<ul style="list-style-type: none"> · Obnovte výchozí tovární nastavení monitoru. · Vypněte monitor, odpojte napájecí kabel monitoru od elektrické zásuvky, znovu jej připojte a pak zapněte monitor. · Znovu vyberte Monitorovací kameru v nastavení Kamera / Video vaší konferenční aplikace UC.
Mikrofon je ztlumený	Mikrofon je ztlumený ve Správci zařízení Windows	<ul style="list-style-type: none"> · Zkontrolujte, zda modul webové kamery vysunutý. · Zajistěte, aby byl mezi monitor a počítač nebo notebook připojen kabel výstupu USB. · Znovu připojte kabel výstupu USB k počítači nebo notebooku. · Zkontrolujte, zda je mikrofon aktivovaný/není nastaveno jeho ztlumení na monitoru. Pokud se kontrolka ztlumení mikrofonu svítí červeně (indikuje ztlumení mikrofonu), stisknutím tlačítka mikrofonu zrušte ztlumení. · Ujistěte se, že je v nastavení UC aplikace vybrán a aktivovaný mikrofon monitoru/není nastaveno jeho ztlumení.



Problém	Co vidíte	Možná řešení
Hlasitost mikrofonu je nízká / zní slabě	Během audio/video hovoru je pro druhého účastníka hlasitost mikrofonu nízká/zní slabě	<ul style="list-style-type: none"> · Zkontrolujte, zda modul webové kamery vysunutý. LED kontrolka tlačítka Ztlumit zhasne (ztlumení mikrofonu). · Upravte vzdálenost mezi uživatelem a mikrofonem. Uživatel nesmí sedět příliš daleko od mikrofonu. Neoptimálnější vzdálenost mezi uživatelem a mikrofonem je 70 cm. · Zajistěte, aby byl v nastavení v aplikaci UC vybrán a aktivovaný mikrofon monitoru/není nastaveno jeho ztlumení. · Zvyšte hlasitost mikrofonu v rozhraní nastavení zvuku na straně počítače/v aplikaci UC.
Přední tlačítka nefungují	Aplikace UC nereaguje na stisknutí tlačítek umístěných na reproduktoru	<ul style="list-style-type: none"> · Zkontrolujte, zda je mezi počítačem a monitorem připojen kabel USB pro přenos dat (Type-A na Type-B nebo Type-C na Type-C). · Zkontrolujte, zda modul webové kamery vysunutý. · U některých platform/aplikací UC funguje funkce Ztlumit stisknutím tlačítka Ztlumit, ale ikona Ztlumit na platformě UC není synchronizována (ikona zobrazuje zrušení ztlumení). Další informace viz Seznam kompatibilních platform UC (Unified Communications).
Obraz z webové kamery vypadá přexponovaně	Obraz z webové kamery má přexponované pozadí	<ul style="list-style-type: none"> · Upravte světelné podmínky prostředí. Zajistěte, aby byl monitor umístěn v dobře osvětleném prostředí, nejlépe pod stropními svítidly. Uživatel se musí vyhnout rozostřenému/tmavému pozadí. Uživatel nesmí sedět čelem k oknu, kterým proniká jasné sluneční světlo. · Nebo si můžete stáhnout firmware monitoru C2422HE/C2722DE/C3422WE verze M2T105/M3T105/M2T105 nebo vyšší, což zlepšuje funkci automatické expozice (AE) webové kamery. Přejděte na https://www.dell.com/support.
Obraz z webové kamery vypadá zrnitý / tmavý	Obraz z webové kamery vypadá zrnitý / tmavý	<ul style="list-style-type: none"> · Upravte světelné podmínky prostředí. Zajistěte, aby byl monitor umístěn v dobře osvětleném prostředí, nejlépe pod stropními svítidly. Uživatel se musí vyhnout rozostřenému prostředí.



Problém	Co vidíte	Možná řešení
Obrázek z webové kamery vypadá rozmazaně	Obrázek z webové kamery je rozmazaný / nejasný.	<ul style="list-style-type: none"> • Odlepte průhlednou ochrannou fólii, která byla původně přilepená na přední straně webové kamery. • Pokud je ochranná fólie již odlepena, otřete povrch přední webové kamery čistým a mírně navlhčeným hadříkem. • Upravte vzdálenost mezi uživatelem a kamerou. Uživatel nesmí sedět příliš daleko od kamery. Nejoptimálnější vzdálenost mezi uživatelem a kamerou je 70 cm.

Konkrétní potíže se službou Microsoft® Teams® / Skype pro firmy®

Specifické příznaky	Co vidíte	Možná řešení
Tlačítko Teams nefunguje	Krátkým stisknutím tlačítka Teams se aplikace Teams nepřenese do popředí	<ul style="list-style-type: none"> • Zkontrolujte, zda je mezi počítačem a monitorem připojen kabel USB pro přenos dat (Type-A na Type-B nebo Type-C na Type-C). • Ujistěte se, že je aplikace Teams přihlášena a běží na pozadí. LED kontrolka tlačítka Teams svítí bíle. • Aby tlačítko Teams fungovalo, musí být účet Teams zřízen / nastaven jako režim „Pouze Teams“. Správce klienta musí účet povolit do režimu „Pouze pro Teams“. • Tlačítko Teams bude fungovat pouze s aplikací Teams v režimu „Pouze Teams“. Nastavení se může v podnikovém prostředí lišit, což může způsobit, že tlačítko Teams na monitoru nefunguje. Obráťte se prosím na správce systému.
Tlačítko Vzdálený příjem hovorů nefunguje	Krátkým stisknutím tlačítka Vzdálený příjem hovorů nelze přijmout volání	<ul style="list-style-type: none"> • Zkontrolujte, zda je mezi počítačem a monitorem připojen kabel USB pro přenos dat (Type-A na Type-B nebo Type-C na Type-C). • Aby tlačítko Teams fungovalo, musí být účet Teams zřízen / nastaven jako režim „Pouze Teams“. Správce klienta musí účet povolit do režimu „Pouze pro Teams“.



Tlačítko Ztlumit nefunguje	Stisknutím tlačítka Ztlumit se neztlumí mikrofon ani se jeho ztlumení nezruší	<ul style="list-style-type: none"> · Zkontrolujte, zda je mezi počítačem a monitorem připojen kabel USB pro přenos dat (Type-A na Type-B nebo Type-C na Type-C). · Zkontrolujte, zda modul webové kamery vysunutý. LED kontrolka tlačítka Ztlumit zhasne (ztlumení mikrofonu). · Aby tlačítko Teams fungovalo, musí být účet Teams zřízen / nastaven jako režim „Pouze Teams“. Správce klienta musí účet povolit do režimu „Pouze pro Teams“.
Žádný obraz z webové kamery	Žádný obraz z webové kamery při použití služby Skype pro firmy (SfB)	<ul style="list-style-type: none"> · Zkontrolujte, zda modul webové kamery vysunutý. · Vyberte „DELL Monitor RGB Webcam“ jako kameru v nastavení Videozařízení Skype.
Webová kamera je zaneprázdněna	Webová kamera je zaneprázdněna a nelze ji použít	<ul style="list-style-type: none"> · Zkontrolujte, zda modul webové kamery vysunutý. · Nespouštějte více konferenčních softwarů současně. Když používáte „konferenční software A“, ukončete jiný „konferenční software B“.



Specifické problémy s rozhraním Universal Serial Bus (USB)

Specifické příznaky	Co vidíte	Možná řešení
Rozhraní USB nefunguje	Periferní zařízení USB nefungují	<ul style="list-style-type: none">· Zkontrolujte, zda je monitor zapnutý.· Znovu připojte USB kabel k počítači.· Znovu připojte konektor USB pro periferní zařízení (vstupní konektor).· Vypněte monitor a znovu jej zapněte.· Restartujte počítač.· Některá zařízení USB, například přenosné pevné disky, vyžadují výkonnější zdroj energie; připojte jednotku přímo k počítači.
Rozhraní super speed USB 3.0 je pomalé.	Periferie super speed USB 3.0 fungují pomalu nebo vůbec ne	<ul style="list-style-type: none">· Zkontrolujte, zda počítač podporuje USB 3.0.· Některé počítače jsou vybaveny porty USB 3.0, USB 2.0 a USB 1.1. Použijte správný USB port.· Znovu připojte USB kabel k počítači.· Znovu připojte konektor USB pro periferní zařízení.· Restartujte počítač.
Po připojení zařízení USB 3.0 přestanou fungovat bezdrátové USB periférie	Bezdrátové USB periférie reagují pomalu nebo pracují, pouze když se přiblíží ke svým přijímačům	<ul style="list-style-type: none">· Zvětšete vzdálenost mezi periferními zařízeními USB 3.0 a bezdrátovým přijímačem USB.· Umístěte bezdrátový USB přijímač co nejbližší k bezdrátovým USB perifériím.· Použijte prodlužovací kabel USB a umístěte bezdrátový USB přijímač co nejdále od portu USB 3.0.
Rozhraní USB nefunguje	Žádné funkce USB	Viz tabulka párování vstupních zdrojů a USB.



Příloha

Sdělení komise FCC (pouze USA) a informace o dalších předpisech

Sdělení komise FCC a další regulační informace viz webové stránky pro dodržování předpisů na adrese https://www.dell.com/regulatory_compliance.

Kontaktování společnosti Dell

Pro zákazníky v USA: volejte 800-WWW-DELL (800-999-3355)

 **POZNÁMKA: Pokud nemáte připojení k internetu, můžete kontaktní údaje nalézt na faktuře, obalu, účtu nebo v produktovém katalogu Dell.**

Společnost Dell poskytuje několik možností podpory a servisu online a přes telefon. Dostupnost se liší v závislosti na zemi a výrobku a některé služby nemusí být ve vaší oblasti k dispozici.

Online podpora pro monitor:

Viz <https://www.dell.com/support/monitors>.

Kontaktování společnosti Dell ohledně nákupu, technické podpory nebo zákaznického servisu:

1. Přejděte na web <https://www.dell.com/support>.
2. Ověřte vaši zemi nebo oblast v rozevírací nabídce Choose A Zvolit zemi/oblast v pravém dolním rohu stránky.
3. Klikněte na položku Kontakt vedle rozevíracího seznamu zemí.
4. Podle potřeby vyberte příslušný odkaz na službu nebo podporu.
5. Zvolte způsob kontaktování společnosti Dell, který vám vyhovuje.

Databáze výrobků EU pro energetický štítek a datový list výrobku

C2422HE: <https://eprel.ec.europa.eu/qr/394427>

C2422HE WOST: <https://eprel.ec.europa.eu/qr/420518>

C2722DE: <https://eprel.ec.europa.eu/qr/394149>

C3422WE: <https://eprel.ec.europa.eu/qr/402022>

