



Alienware AW2721D-skærm

Brugervejledning

Model: AW2721D
Model underlagt bestemmelserne: AW2721Db

A L I E N W A R E™ 

Bemærkninger, forsigtighedsregler og advarsler

-  **BEMÆRK:** En BEMÆRKNING angiver vigtige oplysninger, der hjælper med at bruge computeren bedre.
-  **FORSIGTIG:** En FORSIGTIGHEDSREGEL angiver potentiel beskadigelse til hardware eller tab af data hvis instruktionerne ikke følges.
-  **ADVARSEL:** En ADVARSEL angiver en mulighed for beskadigelse af ejendom, personskade eller død.

© 2020-2021 Dell Inc. eller dets underselskaber. Alle rettigheder forbeholdes. Dell, EMC og andre varemærker tilhører Dell Inc. eller dets underselskaber. Andre varemærker er varemærker, der muligvis ejes af deres respektive ejere.

2021 - 03

Rev. A02

Indhold

Sikkerhedsinstruktioner	6
Om din skærm	7
Pakkens indhold	7
Produktets funktioner	9
Identificering af dele og knapper	10
Set forfra	10
Set ovenfra	11
Set bagfra	11
Set bagfra og nedefra	13
Skærmens specifikationer	16
Specifikationer for opløsning	17
Understøttede videotilstande	18
Forudindstillede visningstilstande	18
Specifikationer for elektriske parametre	20
Fysiske karakteristika	21
Miljømæssige karakteristika	22
Tildeling af ben	23
Plug and play-funktion	25
Universal Serial Bus (USB)-interface	25
USB 3.2 Gen1 (5 Gbps)-upstreamstik	25
USB 3.2 Gen1 (5 Gbps)-downstreamstik	26
USB-porte	26
Politik om LCD-skærmkvalitet og pixler	27
Ergonomi	27
Håndtering og flytning af skærmen	29
Retningslinjer for vedligeholdelse	30
Rengøring af din skærm	30

Opsætning af skærmen	31
Montering af standeren	31
Tilslutning af computeren	35
Sådan afmonteres skærmens stander	36
VESA-vægmontering (ekstraudstyr)	38
Sådan bruges skærmen	39
Sådan tændes skærmen	39
Sådan bruges joysticken	39
Sådan bruges knapperne på panelet på bagsiden	40
Sådan bruges OSD (skærm)-menuen	41
Sådan tager du adgang til menuet	41
OSD-advarselsmeddelelse	53
Indstilling af maksimal opløsning	55
Sådan bruges vip, drej og lodret forlængelse	56
Sådan bruges vipning og drejning	56
Lodret forlængelse	56
Rotation af skærmen	57
Rotation med uret	57
Rotation mod uret	58
Justering af indstillingerne i dit system for rotation af skærm	59
Sådan bruges programmet AlienFX	60
Inden du starter	60
Installation af AWCC vha. Windows opdatering	60
Installation af AWCC fra webstedet for Dell Support	60
Naviger til vinduet AlienFX	61
Oprettelse af et tema	63
Indstilling af belysningseffekter	65
Fejlfinding	68
Selvtest	68

Indbygget diagnostik	69
Almindelige problemer	70
Problemer, der er produktspecifikke.....	73
Specifikke problemer med Universal Serial Bus (USB)....	75
Tillæg	76
Meddelelser fra FCC (kun i USA) og andre bestemmelser.....	76
Kontakt Dell.....	76
EUs database for produkter for energimærkat og produktinformationsark.....	76

Sikkerhedsinstruktioner

△ FORSIGTIG: Brug af knapper, justeringen eller procedurer andre end dem, der er specificeret i denne dokumentation, kan medføre udsættelse for stød, farer i forbindelse med elektricitet og/eller mekaniske farer.



- Anbring skærmen på en fast flade hår håndtér den forsigtigt. Selve skærmen er skrøbelig og kan beskadiges hvis den tabes eller støder ind i noget skarpt.
- Sørg altid for, at din skærms specifikationer for strøm passer til strømmen i dit område.
- Skærmen skal stå et sted med stuetemperatur. Meget kolde eller varme forhold kan påvirke displayets flydende krystal negativt.
- Udsæt ikke skærmen for kraftige vibrationer eller forhold, hvor den udsættes for at blive stødt. Anbring f.eks. ikke skærmen i en bils bagagerum.
- Frakobl skærmen fra stikkontakten når den ikke skal bruges i en længere periode.
- For at sikre, at du undgår elektrisk stød, må du ikke fjerne kabinettet eller røre ved noget inde i skærmen.





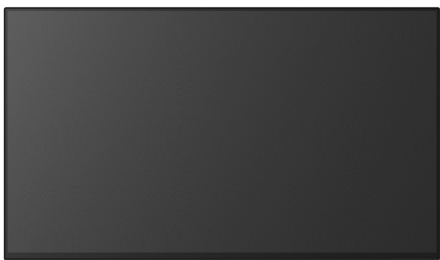

Om din skærm

Pakkens indhold

Din skærm sendes med komponenterne, der vises nedenfor. Hvis nogle af komponenterne mangler, skal du kontakte Dells tekniske support. Se [Kontakt Dell](#) for yderligere oplysninger.

 **BEMÆRK: Nogle af komponenterne er muligvis ekstraudstyr og er måske ikke inkluderet med din skærm. Nogle funktioner eller medier er muligvis ikke tilgængelige i visse lande.**

Billede af komponent	Beskrivelse af komponent
	Display
	Stander
	Fod

	I/O-dæksel
	Elledning (varierer efter land)
	DisplayPort til DisplayPort-kabel (1,8 meter)
	Mini-DisplayPort til DisplayPort-kabel (1,8 meter)
	USB 3.2 Gen1 (5 Gbps) upstreamkabel (aktiverer USB-portene på skærmen, 1,8 meter)
	<ul style="list-style-type: none"> ▪ Hurtig opsætning-guide ▪ Oplysninger om sikkerhed, miljø og bestemmelser ▪ Velkomstkort fra Alienware

Produktets funktioner

Alienware AW2721D-skærmen har et aktivt matrix, TFT (tyndfilm-transistorteknologi), LCD (flydende krystalskærm) og LED-baggrundsbelysning. Skærmens funktioner inkluderer:

- 68,47 cm (27") visningsområde (målt diagonalt). Opløsning: Op til 2560 x 1440 med DisplayPort og HDMI, med understøttelse af fuld skærm eller lavere opløsning, understøttelse af en høj opdateringshastighed på 240 Hz.
- NVIDIA® G-SYNC® ULTIMATE-skærm med en hurtig responstid på 1 ms gråt til gråt i tilstanden **Extreme (Ekstrem)***.
- Farvegamut på 131,3% sRGB og DCI P3 98%.
- Den kan justeres ved at vippe, dreje, rotere og indstille højde.
- Den aftagelige stander og VESA™ (Video Electronics Standards Association) monteringshuller på 100 mm gør monteringen fleksibel.
- Digital forbindelse via 1 DisplayPort og 2 HDMI-porte.
- Udstyret med 1 SuperSpeed USB 5 Gbps (USB 3.2 Gen1) Type B-upstreamport, 1 SuperSpeed USB 5 Gbps (USB 3.2 Gen1) Type-A-downstreamopladningsport og 3 SuperSpeed USB 5 Gbps (USB 3.2 Gen1) Type-A-downstreamporte.
- Plug and play-funktion, hvis det understøttes af dit system.
- Justering med OSD (skærmmenu) gør opsætning og optimering af skærm ligetil og nemt.
- AW2721D inkluderer et par forudindstillede tilstande, henunder FPS (Første-persons synsvinke), MOBA/RTS (Realtidsstrategi), RPG (Rollespil), SPORTS (Racerløb) og tre spiltilstande, der kan tilpasses til brugerens behov. Derudover findes der tast-forbedrede spilfunktioner som f.eks. Timer, Frame Rate (Billedhastighed) og Display Alignment (Tilpasning af display), der hjælper med at forbedre spillerens præstation samt de bedste fordele i spillet.
- $\leq 0,3$ W i standbytilstand.
- VESA DisplayHDR™ 600.
- Optimer komforten for dine øjne med funktioner for flimмерfri skærm.

⚠ ADVARSEL: Mulige langtidseffekter fra emission af blått lys fra skærmen kan skade øjnene, herunder resultere i trætte øjne, digital overanstrengelse af øjnene osv. ComfortView-funktionen er designet til at reducere mængden af blått lys, der udsendes fra skærmen, for at optimere komforten for øjnene.

*Du kan opnå 1 ms gråt til gråt tilstanden **Extreme (Ekstrem)** for at reducere synlige uklarerheder ved bevægelser og øget billedrespons. Dette kan dog introducere nogle små men synlige visuelle fejl i billedet. Da hver systemopsætning og hver spillers behov er forskellige, anbefaler Alienware, at brugere eksperimenterer med de forskellige tilstande for at finde de indstillinger, der er bedst for dem.

Identificering af dele og knapper

Set forfra

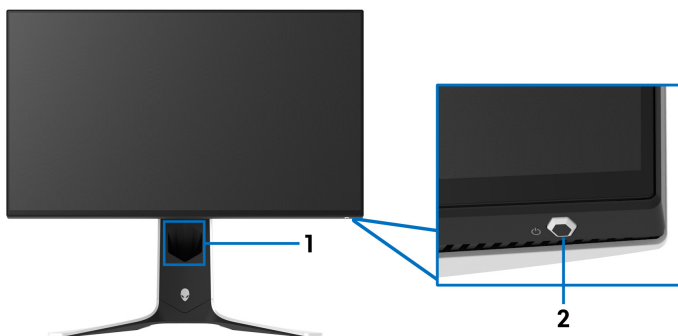

Nr.	Beskrivelse	Anvendelse
1	Hul til kabelføring (på forside af standeren)	Til organisering af kabler.
2	Tænd/sluk-knap (med LED-indikator)	Tænder og slukker for skærmen. Fast blå lys indikerer, at skærmen er tændt og fungerer normalt. Blinkende hvidt lys indikerer, at skærmen er i standbytilstand.

Set ovenfra

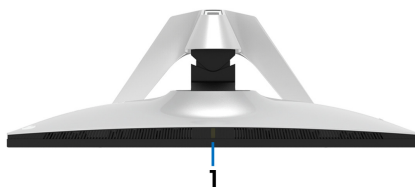

Nr.	Beskrivelse	Anvendelse
1	Sensor for omgivende belysning	Detekterer den omgivende belysning og justerer skærmens lysstyrke derefter. Se Ambient Light Sensor (Sensor for omgivende belysning) for yderligere oplysninger.

Set bagfra

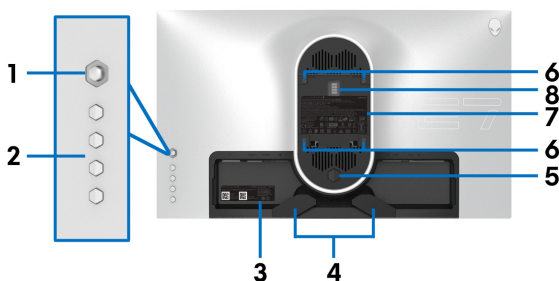

Set bagfra uden skærmens stander

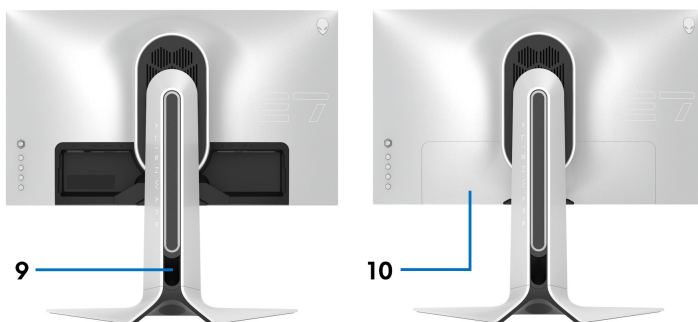

Set bagfra med skærmens stander

Nr.	Beskrivelse	Anvendelse
1	Joystick	Bruges til at kontrollere OSD-menuen.
2	Funktionsknapper	Se Sådan bruges skærmen for yderligere oplysninger.
3	Mærkat med stregkode, serienummer og service tag	Se oplysningerne på denne mærkat hvis du vil kontakte Dell for teknisk support. Service Tag er en unik, alfanumerisk kode, der gør det muligt for Dells serviceteknikere at identificere hardwarekomponenterne i din skærm og tage adgang til garantioplysningerne.
4	Klemmer til kabelstyring (2)	Til organisering af kabler.
5	Udløserknop for stander	Udløser standeren fra skærmen.
6	VESA monteringshuller (100 mm x 100 mm - bag VESA-dæksel)	Skærmen kan monteres på væggen med et VESA-kompatibelt vægmonterings sæt (100 mm x 100 mm).
7	Etiket med bestemmelser	Liste over bestemmelser, der er overensstemmelse med.
8	Stik til lys-dock	Når standeren er monteret på skærmen, leverer docken strøm til lyset på standeren.
9	Hul til kabelføring (på bagsiden af standeren)	Til at organisere kabler ved at føre dem gennem dette hul.
10	I/O-dæksel	Beskytter I/O-portene.

Set bagfra og nedefra

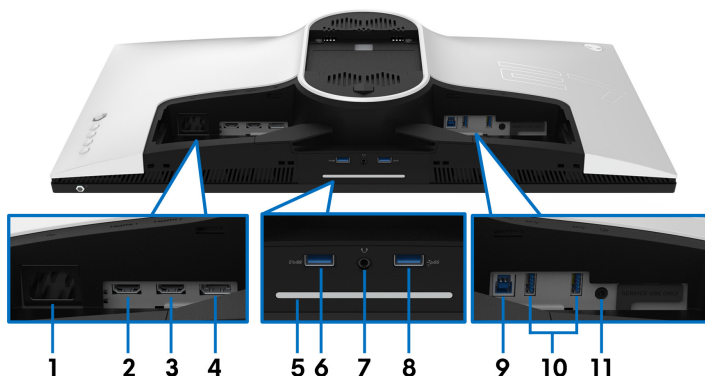

Set bagfra og nedefra uden skærmens stander

Nr.	Beskrivelse	Anvendelse
1	Strømsstik	Til tilslutning af elledningen (følger med din skærm).
2	HDMI-port (HDMI 1)	Tilslut din computer med HDMI-kablet.
3	HDMI-port (HDMI 2)	Tilslut din computer med HDMI-kablet.
4	DisplayPort	<ul style="list-style-type: none">Tilslut din computer med DisplayPort-DisplayPort-kablet (følger med din skærm) eller <ul style="list-style-type: none">Tilslut din computer med mini-DisplayPort-DisplayPort-kablet (følger med din skærm)

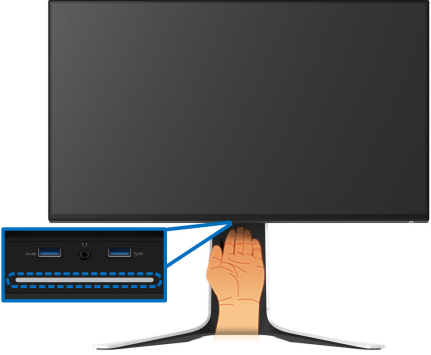
<p>5</p>	<p>Downlights</p>	<p>Når skærmens opsætning er fuldført, skal du trykke på berøringssensoren nederst på displayet for at tænde eller slukke for downlights.</p> 														
<p>BEMÆRK: Fabriksindstillingen er tændt tilstand, så downlights er tændt hvis strømkablet er tilsluttet. Se AlienFX Lighting (AlienFX-belysning) for oplysninger om, hvordan du ændrer standard indstillingerne.</p> <p>BEMÆRK: Når funktionen Spectrum (Spektrum) er Til er downlights slukket.</p> <table border="1" data-bbox="219 895 977 1182"> <thead> <tr> <th rowspan="2">Skærmens tilstand</th> <th colspan="2">Status for downlights</th> </tr> <tr> <th>Når Spectrum (Spektrum) er Fra</th> <th>Når Spectrum (Spektrum) er Til</th> </tr> </thead> <tbody> <tr> <td>Til</td> <td>Aktiveret</td> <td>Deaktiveret</td> </tr> <tr> <td>Intet signal</td> <td>Aktiveret</td> <td>Deaktiveret</td> </tr> <tr> <td>Standby</td> <td>Aktiveret</td> <td>Deaktiveret</td> </tr> </tbody> </table>			Skærmens tilstand	Status for downlights		Når Spectrum (Spektrum) er Fra	Når Spectrum (Spektrum) er Til	Til	Aktiveret	Deaktiveret	Intet signal	Aktiveret	Deaktiveret	Standby	Aktiveret	Deaktiveret
Skærmens tilstand	Status for downlights															
	Når Spectrum (Spektrum) er Fra	Når Spectrum (Spektrum) er Til														
Til	Aktiveret	Deaktiveret														
Intet signal	Aktiveret	Deaktiveret														
Standby	Aktiveret	Deaktiveret														
<p>6</p>	<p>SuperSpeed USB 5 Gbps (USB 3.2 Gen1) Type-A-downstreamport med opladning</p>	<p>Tilslut for opladning af din USB enhed.</p>														

7	Port til hovedtelefon	Tilslut hovedtelefonen eller højttalerne. FORSIGTIG: Hvis du skruer op for lyden med lydstyrkekontrollen eller equalizeren med mere end 50%, kan det øge udgangsstrømmen i hovedtelefonerne, der igen øger lydtrykket.
8, 10	SuperSpeed USB 5 Gbps (USB 3.2 Gen1) Type-A-downstreamport (3)	Tilslut din USB 3.2 Gen1 (5 Gbps)-enhed.* BEMÆRK: Du bruger disse porte ved at tilslutte USB-kablet (der fulgte med din skærm) til USB-upstreamporten på skærmen og til din computer.
9	SuperSpeed USB 5 Gbps (USB 3.2 Gen1) Type-B-upstreamport	Tilslut USB-kablet (følger med din skærm) til denne port og til computeren for at aktivere USB-portene på skærmen.
11	Udgangsport	Til dine højttalere. BEMÆRK: Denne port understøtter ikke hovedtelefoner.

*For at sikre, at du undgår signalforstyrrelse når du opretter forbindelse til en trådløs USB-enhed via en USB-downstreamport, anbefales det, at du ikke tilslutter andre USB-enheder til den nærmeste port.

Skærmens specifikationer

Model	AW2721D
Skærmtype	Aktiv matrix - TFT LCD
Panelets teknologi	IPS
Aspektforhold	16:9
Synligt billede	
Diagonalt	684,7 mm (27,0")
Bredde (aktivt område)	596,7 mm (23,49")
Højde (aktivt område)	335,7 mm (13,21")
Totalt område	200301,7 mm ² (310,30"²)
Pixel pitch	0,2331 mm x 0,2331 mm
Pixel pr. tomme (PPI)	109
Visningsvinkel	
Lodret	178° (typisk)
Vandret	178° (typisk)
Luminansoutput	450 cd/m ² (typisk) 600 cd/m ² (HDR spids)
Kontrastforhold	1000 til 1 (typisk)
Belægning på skærmområdet	Blændfri med hårdhed 3H
Baggrundslys	LED-system i kant
Responstid	<ul style="list-style-type: none">• 1 ms gråt til gråt i tilstanden Extreme (Ekstrem)*• 2 ms gråt til gråt i tilstanden Super Fast (Superhurtig)• 3 ms gråt til gråt i tilstanden Fast (Hurtig) <p>*Du kan opnå 1 ms gråt til gråt tilstanden Extreme (Ekstrem) for at reducere synlige uklarheder ved bevægelser og øget billedrespons. Dette kan dog introducere nogle små men synlige visuelle fejl i billedet. Da hver systemopsætning og hver spillers behov er forskellige, anbefaler Alienware, at brugere eksperimenterer med de forskellige tilstande for at finde de indstillinger, der er bedst for dem.</p>

Farvedybde	1,07 milliarder farver
Farvegamut	131,3% sRGB og DCI P3 98%
Indbyggede enheder	<ul style="list-style-type: none"> ▪ SuperSpeed USB 5 Gbps (USB 3.2 Gen1)-hub (med 1 USB 3.2 Gen1 (5 Gbps) upstreamport) ▪ 4 x USB 5 Gbps (USB 3.2 Gen1) downstreamport (inklusive 1 port, der understøtter opladning)
Tilslutning	<ul style="list-style-type: none"> ▪ 1 x DisplayPort, version 1.4 (bagsiden) ▪ 2 x HDMI-porte, version 2.0 (bagsiden) ▪ 1 x USB 3.2 Gen1 (5 Gbps)-upstreamport (bagsiden) ▪ 4 x USB 3.2 Gen1 (5 Gbps)-downstreamporte (bund: 2; bagsiden: 2) ▪ 1 x port til hovedtelefon (bund) ▪ 1 x udgangsport til lyd (bagsiden)
Kantbredde (kant af skærm til det aktive område)	
Top	5,5 mm
Venstre/højre	5,5 mm/5,5 mm
Bund	14,9 mm
Justerbarhed	
Stander, der kan justeres	0 mm til 130 mm
Vip	-5° til 21°
Drej	-20° til 20°
Rotér	-90° til 90°

Specifikationer for opløsning

Model	AW2721D
Vandret scanningsområde	<ul style="list-style-type: none"> ▪ DisplayPort 1.4: 255 til 255 kHz (automatisk) ▪ HDMI 2.0: 30 til 222 kHz (automatisk)
Lodret scanningsområde	<ul style="list-style-type: none"> ▪ DisplayPort 1.4: 1 til 240 Hz (automatisk) ▪ HDMI 2.0: 24 til 144 Hz (automatisk)
Maks. forudindstillet opløsning	<ul style="list-style-type: none"> ▪ DisplayPort: 2560 x 1440 @ 240 Hz ▪ HDMI: 2560 x 1440 @ 144 Hz

Understøttede videotilstande

Model	AW2721D
Kapacitet ved visning af video (afspilning via HDMI og DisplayPort)	480p, 576p, 720p, 1080p, QHD

Forudindstillede visningstilstande

HDMI-visningstilstande

Visningstilstand	Vandret frekvens (kHz)	Lodret frekvens (Hz)	Pixelur (MHz)	Synkroniseret polaritet (vandret/lodret)
VESA, 640 x 480	31,47	60	25,175	-/-
VESA, 800 x 600	37,88	60	40	+/+
VESA, 1024 x 768	48,36	60	65	-/-
640 x 480p	31,48	60	25,18	-/-
720 x 480p	31,5	60	27,03	-/-
720 x 576p	31,25	50	27	-/-
1280 x 720p @ 50 Hz	37,5	50	74,25	+/+
1280 x 720p @ 60 Hz	45	60	74,25	+/+
1920 x 1080p @ 24 Hz	27	24	74,25	+/+
1920 x 1080p @ 50 Hz	56,25	50	148,5	+/+
1920 x 1080p @ 60 Hz	67,5	60	148,5	+/+
1920 x 1080p @ 120 Hz	135	120	297	+/+
2560 x 1440 @ 60 Hz	89,43	60	243,25	+/-
2560 x 1440 @ 100 Hz	150,9	100	410,5	+/-
2560 x 1440 @ 120 Hz	183	120	497,75	+/-
2560 x 1440 @ 144 Hz	222,2	144	597,69	+/-

DP-visningstilstande

Visningstilstand	Vandret frekvens (kHz)	Lodret frekvens (Hz)	Pixelur (MHz)	Synkroniseret polaritet (vandret/lodret)
VESA, 640 x 480	31,47	60	25,175	-/-
VESA, 800 x 600	37,88	60	40	-/-
VESA, 1024 x 768	48,36	60	65	-/-
2560 x 1440 @ 60 Hz	89,43	60	243,25	+/-
2560 x 1440 @ 100 Hz	150,92	100	410,5	+/-
2560 x 1440 @ 120 Hz	183	120	497,75	+/-
2560 x 1440 @ 144 Hz	222,2	144	597,69	+/-
2560 x 1440 @ 200 Hz	317,2	200	862,75	+/-
2560 x 1440 @ 240 Hz	388,5	240	1056,75	+/-

 **BEMÆRK:** Denne skærm understøtter NVIDIA® G-SYNC® ULTIMATE. For oplysninger om grafikkort, der understøtter funktionen NVIDIA® G-SYNC® ULTIMATE, se www.geforce.com.

 **BEMÆRK:** For at opnå den fulde funktionalitet og oplevelse af NVIDIA® G-SYNC® ULTIMATE skal du sikre, at skærmen er direkte tilsluttet til HDMI eller DisplayPort med direkte output fra Nvidia-grafikkortet på din computer.

Specifikationer for elektriske parametre

Model	AW2721D
Videoinputsignaler	HDMI 2.0/DisplayPort 1.4, 600 mV for hver differentiallinje, 100 Ω inputimpedans pr. differentialt par
AC inputspænding/frekvens/strøm	100 V AC til 240 V AC/50 Hz eller 60 Hz \pm 3 Hz/1,8 A (typisk)
Tilført strøm	<ul style="list-style-type: none">▪ 120 V: 40 A (maks.) ved 0°C (koldstart)▪ 220 V: 80 A (maks.) ved 0°C (koldstart)
Strømforbrug	<ul style="list-style-type: none">▪ 0,2 W (slukket tilstand)¹▪ 0,3 W (standbytilstand)¹▪ 31 W (tændt tilstand)¹▪ 95 W (maks.)²▪ 22,69 W (Pon)³▪ 72,25 kWh (TEC)³

¹ Som defineret i EU 2019/2021 og EU 2019/2013.

² Indstillet til maks. lysstyrke og kontrast med maks. strømbelastning i alle USB-porte.

³ Pon: Strømforbrug i tændt tilstand, målt med reference til Energy Start-testmetoden.

TEC: Strømforbrug i alt i kWh, målt med reference til Energy Start-testmetoden.

Dette dokument er kun informativt og indeholder oplysninger fra et laboratorium. Dit produkt vil muligvis fungere anderledes, afhængigt af software, komponenter og eksterne enheder, du bestilte. Vi påtager os ingen forpligtelse til at opdatere disse oplysninger.

Dvs. at kunden ikke bør bruge disse oplysninger til at tage beslutninger om elektrisk tolerance og andet. Der gives ingen garanti, udtrykkeligt eller underforstået, hvad angår nøjagtigheden eller fuldstændigheden.

Fysiske karakteristika

Model	AW2721D
Type signalkabel	<ul style="list-style-type: none"> ▪ Digital: HDMI, 19 ben (kabel ikke inkluderet) ▪ Digital: DisplayPort, 20 ben ▪ Universal Serial Bus: USB, 9 ben
BEMÆRK: Dell skærme er designet til at fungere optimalt med videokablerne, der sendes med din skærm. Da Dell ikke har nogen kontrol over de forskellige kabelleverandører, der findes på markedet, såvel som typen af materiale, stik og proces, der bruges til at fremstille disse kabler, kan Dell ikke garantere ydeevnen for video i kabler, der ikke sendes med din Dell skærm.	
Dimensioner (med stander)	
Højde (forlænget)	555,3 mm (21,86")
Højde (komprimeret)	443,1 mm (17,45")
Bredde	607,7 mm (23,93")
Dybde	251,9 mm (9,92")
Dimensioner (uden stander)	
Højde	356,0 mm (14,02")
Bredde	607,7 mm (23,93")
Dybde	82,4 mm (3,24")
Standerens mål	
Højde (forlænget)	451,9 mm (17,79")
Højde (komprimeret)	443,1 mm (17,45")
Bredde	465,2 mm (18,32")
Dybde	251,9 mm (9,92")
Vægt	
Vægt inklusiv emballage	15,5 kg (34,17 pund)
Vægt med stander og kabler	10,9 kg (24,03 pund)
Vægt uden stander (til vægmontering eller VESA-montering - ingen kabler)	6,3 kg (13,89 pund)
Standers vægt	4,3 kg (9,48 pund)

Miljømæssige karakteristika

Model	AW2721D
Overensstemmelse med standarder	
Arsenik-frit glas kviksølv-frit panel	
Temperatur	
I brug	0 °C til 40 °C (32 °F til 104 °F)
Slukket	<ul style="list-style-type: none">Opbevaring: -20 °C til 60 °C (-4 °F til 140 °F)Forsendelse: -20 °C til 60 °C (-4 °F til 140 °F)
Fugtighed	
I brug	10% til 80% (ikke-kondenserende)
Slukket	<ul style="list-style-type: none">Opbevaring: 5% til 90% (ikke-kondenserende)Forsendelse: 5% til 90% (ikke-kondenserende)
Højde over havet	
I brug	5000 m (16404 fod) (maks.)
Slukket	12192 m (40000 fod) (maks.)
Varmespredning	<ul style="list-style-type: none">324,14 BTU/time (maks.)119,42 BTU/time (typisk)

Tildeling af ben

DisplayPort-stik

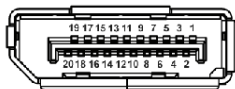

Ben-nummer	20-bens side af det tilsluttede signalkable
1	ML3 (n)
2	GND
3	ML3 (p)
4	ML2 (n)
5	GND
6	ML2 (p)
7	ML1 (n)
8	GND
9	ML1 (p)
10	ML0 (n)
11	GND
12	ML0 (p)
13	GND
14	GND
15	AUX (p)
16	GND
17	AUX (n)
18	HPD (Hot-Plug-Detect)
19	Re-PWR
20	+3,3 V DP_PWR

HDMI-stik

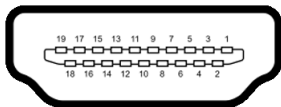

Ben-nummer	19-bens side af det tilsluttede signalkable
1	T.M.D.S. DATA 2+
2	T.M.D.S. DATA 2- AFSKÆRMNING
3	T.M.D.S. DATA 2-
4	T.M.D.S. DATA 1+
5	T.M.D.S. DATA 1- AFSKÆRMNING
6	T.M.D.S. DATA 1-
7	T.M.D.S. DATA 0+
8	T.M.D.S. DATA 0- AFSKÆRMNING
9	T.M.D.S. DATA 0-
10	T.M.D.S. UR+
11	T.M.D.S. UR-AFSKÆRMNING
12	T.M.D.S. UR-
13	CEC
14	Reserveret (Normalt lukket på enhed)
15	DDC UR (SCL)
16	DDC DATA (SDA)
17	DDC/CEC jord
18	+5 V STRØM
19	HPD (HOT-PLUG-DETECT)

Plug and play-funktion

Du kan tilslutte skærmen til alle Plug and Play-kompatible systemer. Skærmen sender automatiske Extended Display Identification Data (EDID) via Display Data Channel (DDC)-protokoller til systemet, så systemet kan konfigurere sig selv og optimere skærmens indstillinger. De fleste installationer af skærmen er automatiske. Du kan dog vælge forskellige indstillinger, hvis du ønsker det. Se [Sådan bruges skærmen](#) for yderligere oplysninger om ændring af skærmens indstillinger.

Universal Serial Bus (USB)-interface

Dette afsnit indeholder oplysninger om de om USB-porte, der findes på skærmen.

 **BEMÆRK: Denne skærm er kompatibel med SuperSpeed USB 5 Gbps (USB 3.2 Gen1).**

Overførselshastighed	Datahastighed	Strømforbrug*
Superhastighed	5 Gbps	4,5 W (maks., hver port)
Høj hastighed	480 Mbps	4,5 W (maks., hver port)
Fuld hastighed	12 Mbps	4,5 W (maks., hver port)

*Op til 2 A i USB-downstreamport (med batteriikonet ) på enheder, der er både versions- og opladningskompatible, og normale USB-enheder.

USB 3.2 Gen1 (5 Gbps)-upstreamstik

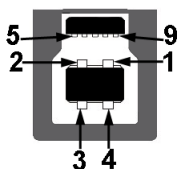

Ben-nummer	9-bens side af stik
1	VCC
2	D-
3	D+
4	GND
5	SSTX-

6	SSTX+
7	GND
8	SSRX-
9	SSRX+

USB 3.2 Gen1 (5 Gbps)-downstreamstik



Ben-nummer	9-bens side af stik
1	VCC
2	D-
3	D+
4	GND
5	SSRX-
6	SSRX+
7	GND
8	SSTX-
9	SSTX+

USB-porte

- 1 x upstream - bagsiden
- 2 x downstream - bagsiden
- 2 x downstream - bund

Strømoopladningsport - porten med ikonet  understøtter en hurtig opladningskapacitet på op til 2 A hvis enheden er BC1.2-kompatibel.

 **BEMÆRK: SuperSpeed USB 5 Gbps (USB 3.2 Gen1)-funktionen kræver en computer med SuperSpeed USB 5 Gbps (USB 3.2 Gen1)-kapacitet.**

 **BEMÆRK: USB-portene på skærmen fungerer kun når skærmen er tændt eller i standbytilstand. Hvis du slukker for skærmen og derefter tænder den igen, kan det tage et par sekunder, før de eksterne enheder genoptager den normale funktion.**

Politik om LCD-skærnkvalitet og pixler

Under fremstilling af en LCD-skærm er det ikke ualmindeligt, at en eller flere pixels bliver faste, dvs. at de ikke kan ændres. Det er vanskeligt at se og påvirker ikke skærmens kvalitet eller anvendelsesmuligheder. Se www.dell.com/pixelguidelines for yderligere oplysninger om Dells Politik om skærnkvalitet og pixler.

Ergonomi

△ **FORSIGTIG: Forkert eller forlænget brug af et tastatur kan medføre personskaade.**

△ **FORSIGTIG: Hvis man ser på en computerskærm i længere perioder ad gangen, kan det medføre overanstrengelse af øjnene.**

Overhold følgende retningslinjer under opsætning og brug af computeren og skærmen for at sikre komfort og effektivitet:

- Anbring computeren, så skærmen og tastaturet er direkte foran dig når du arbejder. Der kan købes hylder, der kan hjælpe med at korrigere positionen for dit tastatur.
- For at reducere risikoen for overanstrengelse af øjnene såvel som smerte i nakke/arme/ryg/skuldre når du bruger skærmen i længere perioder, anbefaler vi at du:
 1. Indstiller afstanden til skærmen til mellem 50-70 cm (20-28 tommer) fra dine øjne.
 2. Blinker ofte for at fugte øjnene eller fugter dem med vand efter forlænget brug af skærmen.
 3. Tager regelmæssige og hyppige pauser på 20 minutter for hver 2 timers arbejde.
 4. Ser væk fra skærmen og ser på en genstand mindst 6 meter (20 fod) væk i mindst 20 sekunder i pauserne.
 5. Udfører strækøvelser for at udløse spændinger i nakke, arme, ryg og skuldre i pauserne.
- Sørger for, at displayet er på øjenniveau eller en smule derunder når du sidder foran skærmen.
- Justerer skærmen ved at vippe den, og bruger indstillingerne for kontrast og lysstyrke.
- Justerer den omgivende belysning (som f.eks. for loftsllys, skrivebordslamper såvel som gardiner og rullegardiner til de nærmeste vinduer) for at reducere refleksioner og skærende lys fra displayet.
- Bruger en stol, der yder god rygstøtte.

- Holder underarmene vandret med håndleddene i en neutral, komfortabel position mens du bruger tastaturet eller musen.
- Altid sikrer, at der er plads til at hvile hænderne mens du bruger tastaturet eller musen.
- Lader dine overarme hvile naturligt i begge sider.
- Sikrer, at dine fødder hviler fladt på gulvet.
- Sørger for - når du sidder - at vægten af dine ben er på dine fødder og ikke på den forreste del af stolens sæde. Justerer stolens højde, eller bruger en fodstøtte, hvis der er nødvendigt, for at kunne opretholde en korrekt kropsholdning.
- Varierer dine arbejdsaktiviteter. Prøver at organisere dit arbejde, så du ikke skal sidde og arbejde i længere perioder. Du kan eventuelt stå, eller rejse dig og gå lidt rundt med regelmæssige intervaller.
- Holder skrivebordet rent og ryddeligt uden forhindringer og kabler eller elledninger, der eventuelt kan forstyrre en komfortabel kropsholdning eller udgøre en potentiel faldrisiko.

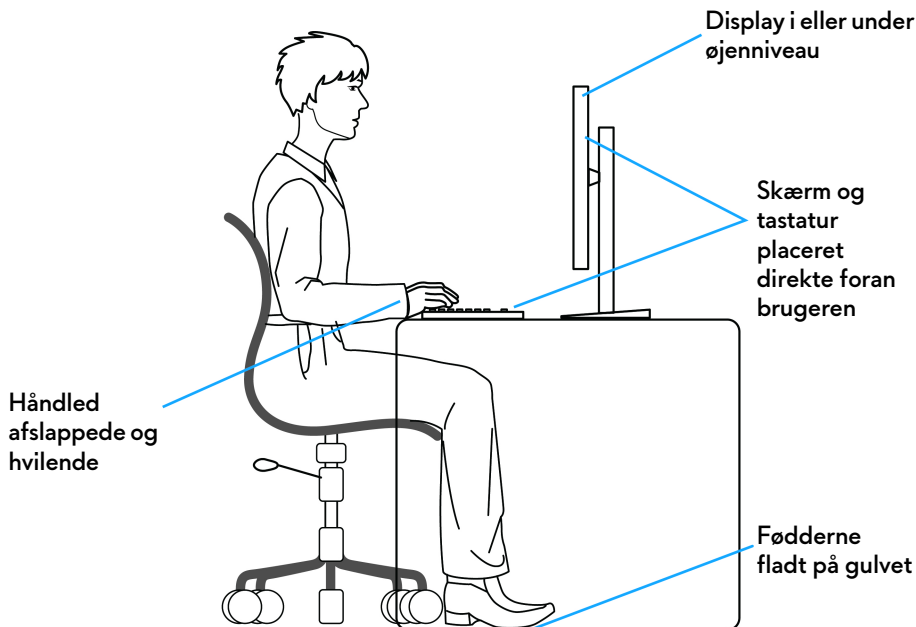

Håndtering og flytning af skærmen

For at sikre, at skærmen håndteres sikkert når den løftes eller flyttes, skal du følge retningslinjerne nedenfor:

- Inden du flytter eller løfter skærmen, skal du slukke for computeren og skærmen.
- Frakobl alle kabler fra skærmen.
- Anbring skærmen i den oprindelige emballage med de oprindelige indpakningsmaterialer.
- Tag godt fat i skærmens nederste kant og siden med begge hænder, uden at bruge overdreven kraft, når du løfter eller flytter skærmen.

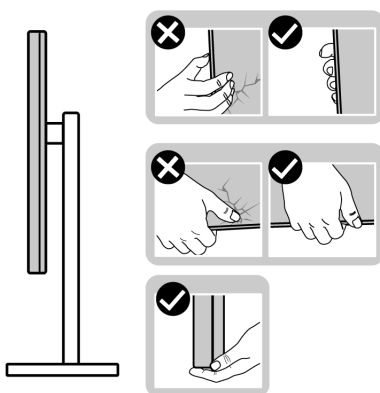

- Når du løfter eller flytter skærmen skal du sikre, at displayet vender væk fra dig, og at du ikke trykker på displayområdet, så du undgår at ridse eller beskadige displayet.

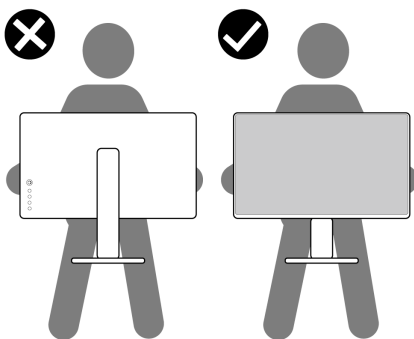

- Når du løfter eller flytter skærmen, må du ikke vende skærmen på hovedet mens du holder i standerens fod eller standeren. Det kan resultere i beskadigelse af skærmen eller medføre personskaade.

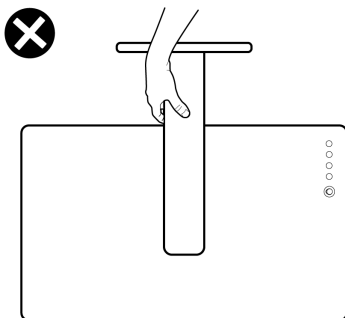

Retningslinjer for vedligeholdelse

Rengøring af din skærm

△ FORSIGTIG: Læs og følg **Sikkerhedsinstruktioner** inden rengøring af skærmen.



⚠ ADVARSEL: Frakobl skærmens elledning fra stikkontakten inden rengøring af skærmen.

Det er bedst at følge instruktionerne i listen nedenfor hvad angår udpakning, rengøring og håndtering af skærmen:

- Din antistatiske skærm rengøres med en blød, ren klud, der er let fugtet med vand. Det er også muligt at bruge en serviet til rengøring af skærm eller en specialopløsning, der er egnet til antistatiske skærme. Brug ikke benzen, fortyndingsmiddel, ammoniak, skurende rengøringsmidler eller trykluft.
- Brug en let fugtet, varm klud til at rengøre skærmkabinettet. Undgå at bruge rengøringsmidler af alle slags, da visse rengøringsmidler efterlader en mælkeagtig film på skærmen.
- Hvis du bemærker hvidt pulver på skærmen når du udpakker den, skal du tørre det af med en klud.
- Håndter din skærm med varsomhed, da en mørkfarvet skærm kan blive ridset og derefter have hvide ridsemærker. Det gælder mindre for en lysere farvet skærm.
- Du bør bruge en dynamisk pauseskærm for at bevare den bedste billedkvalitet for skærmen på lang sigt. Sluk også for skærmen når den ikke er i brug.

Opsætning af skærmen

Montering af standeren

-  **BEMÆRK:** Standeren er ikke installeret på fabrikken.
-  **BEMÆRK:** De følgende instruktioner gælder kun for standeren, der blev sendt sammen med din skærm. Hvis du monterer en stander, du købte fra en anden kilde, skal du følge opsætningsinstruktionerne, der fulgte med den stander.
-  **FORSIGTIG:** De følgende trin er vigtige, da de beskytter din buede skærm. Følg instruktionerne nedenfor for at fuldføre installationen.
 1. Fjern standerens holder og fod fra emballagens puder.

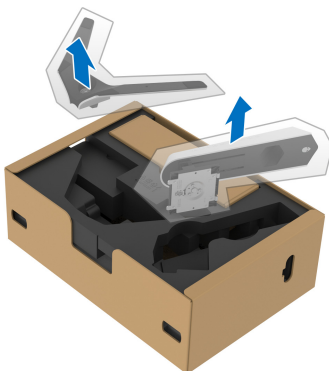

2. Ret standeren ind med foden og sæt den i foden.
3. Åbn skruehåndtaget i bunden af foden, og drej det med uret for at fastgøre foden til standeren.
4. Luk skruehåndtaget.

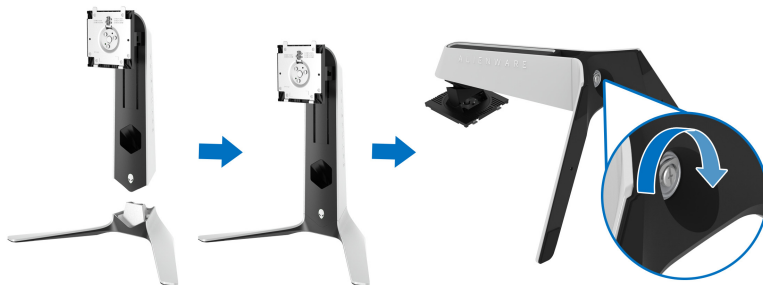

5. Åbn den beskyttende film til skærmen, så du har adgang til VESA-åbningen på skærmen.

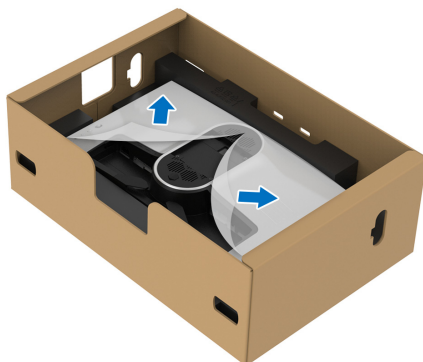

△ **FORSIGTIG:** Når du monterer standeren på skærmen, må du ikke placere standeren direkte på displayets bagpanel. Det kan beskadige pogo-benene på standeren pga. forkert tilretning.

6. Indsæt forsigtigt tapperne på standeren i hullerne på bagsiden af displaydækslet og sænk standerenhed, så den 'klikker' på plads.

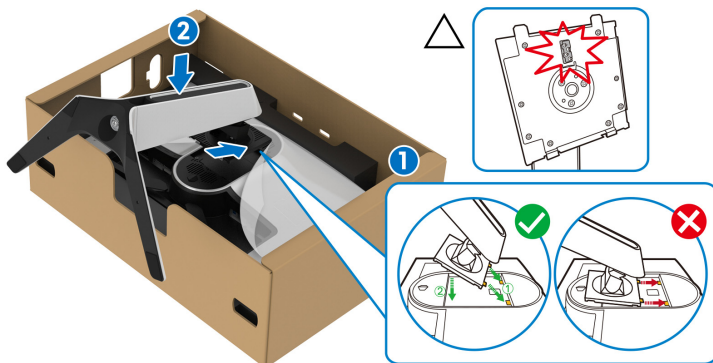

7. Før elledningen gennem hullet til kabelføring i standeren og derefter gennem kabelstyringsklemmen på displayets bagside.

8. Tilslut elledningen til skærmen.

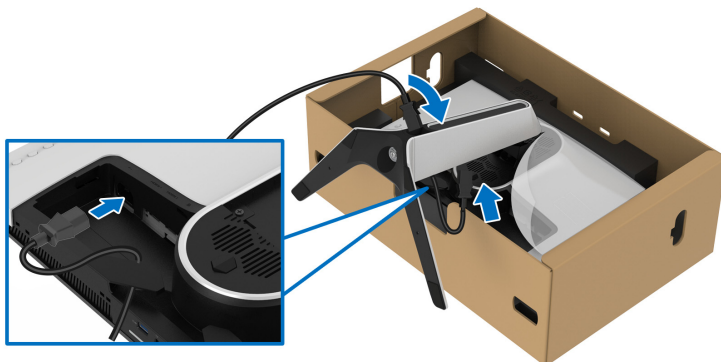

9. Før de påkrævede kabler, som f.eks. USB 3.2 Gen1 (5 Gbps) upstreamkabel, USB 3.2 Gen1 (5 Gbps) downstreamkabler, HDMI-kabler og DisplayPort-kabel gennem hullet til kabelføring på standen.

BEMÆRK: USB 3.2 Gen1 (5 Gbps)-kabler og HDMI-kabler følger ikke med skærm. De sælges separat.

10. Tilslut de påkrævede kabler til skærmen.

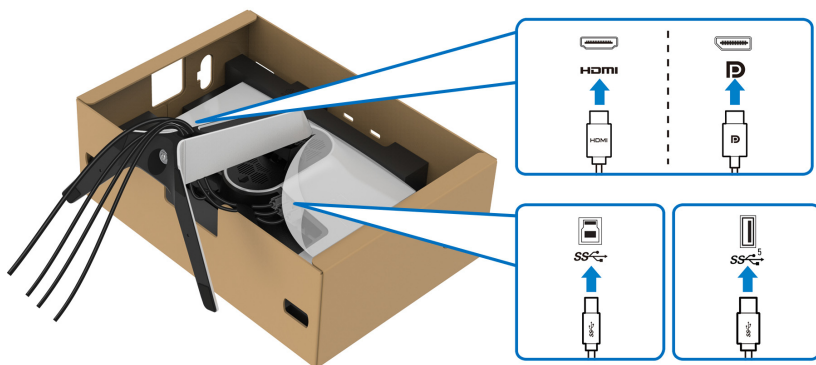

BEMÆRK: Dell skærm er designet til at fungere optimalt med kablerne i pakken fra Dell. Dell garanterer ikke videokvaliteten og ydeevnen når du bruger kabler, der ikke er fra Dell.

BEMÆRK: Før hvert kabel således, at kablerne er organiseret inden I/O-dækslet monteres.

△ **FORSIGTIG: Tilslut ikke elledningen til stikkontakten og tænd ikke for skærmen, før du bliver bedt om det.**

11. Hold i standeren og løft skærmen forsigtigt, og anbring den på en flad overflade.



△ **FORSIGTIG: Hold standeren med en fast hånd når du løfter skærmen, så du undgår beskadigelse.**

12. Fjern beskyttelsesfilmen fra skærmen.

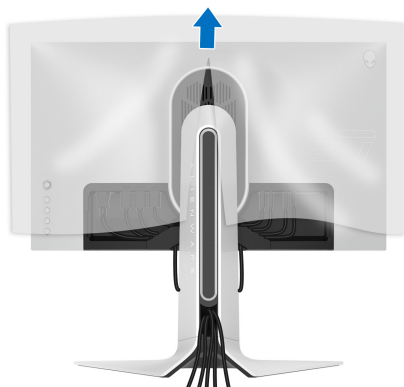

13. Skub tapperne på I/O-dækslet ind i hullerne på bagsiden af display-dækslet, indtil de 'klikker' på plads.

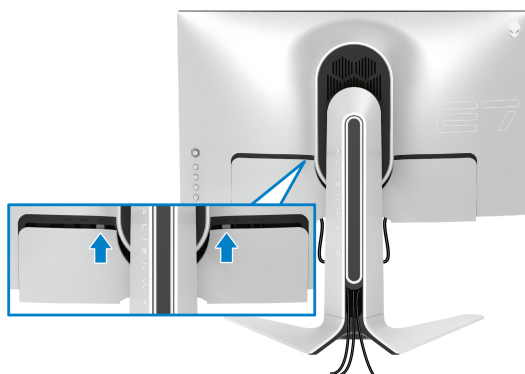

- BEMÆRK:** Kontroller, at alle kabler er ført gennem I/O-dækslet og hullet til kabelstyring i standen.

Tilslutning af computeren

- ADVARSEL:** Inden du starter procedurerne i dette afsnit, skal du følge [Sikkerhedsinstruktioner](#).

- BEMÆRK:** Tilslut ikke alle kablerne til computeren samtidigt.

- BEMÆRK:** Illustrationerne er kun ment som en vejledning. Udseendet af computeren kan være forskelligt.

Sådan tilslutter du skærmen til computeren:

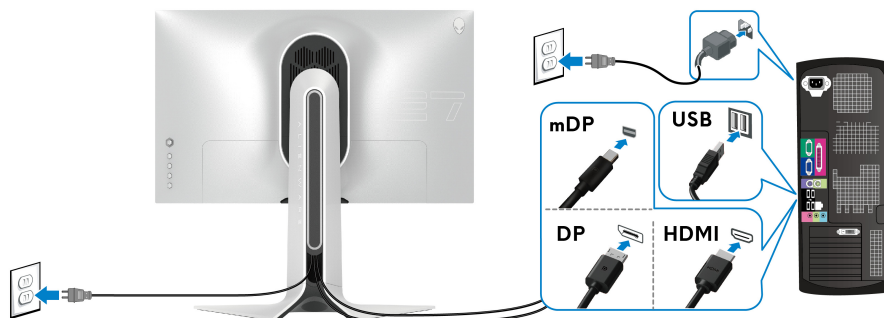



1. Tilslut den anden ende af DisplayPort-kablet (eller Mini-DisplayPort til DisplayPort) eller HDMI-kablet til din computer.

2. Tilslut den anden ende af USB 3.2 Gen1-upstreamkablet til en USB 3.2-Gen1 port på din computer.
3. Tilslut USB 3.2 Gen1-kompatible eksterne enheder til USB 3.2 Gen1-downstreamportene på skærmen.
4. Tilslut elledningerne for computeren og skærmen til en stikkontakt.
5. Tænd for skærmen og computeren.

Hvis skærmen viser et billede, er installationen fuldført. Hvis den ikke viser et billede, skal du se [Almindelige problemer](#).

Sådan afmonteres skærmens stander

-  **BEMÆRK:** For at undgå, at displayet ridses når du afmonterer standeren, skal du sørge for, at skærmen er placeret på en blød, ren flade.
-  **BEMÆRK:** De følgende instruktioner gælder kun for afmontering af standeren, der blev sendt sammen med din skærm. Hvis du afmonterer en stander, du købte fra en anden kilde, skal du følge opsætningsinstruktionerne, der fulgte med den stander.

Sådan afmonteres standeren:

1. Sluk for skærmen.
2. Frakobl alle kabler fra computer.
3. Anbring skærmen på en blød klud eller en pude.
4. Skub forsigtigt I/O-dækslet af skærmen og fjern det.

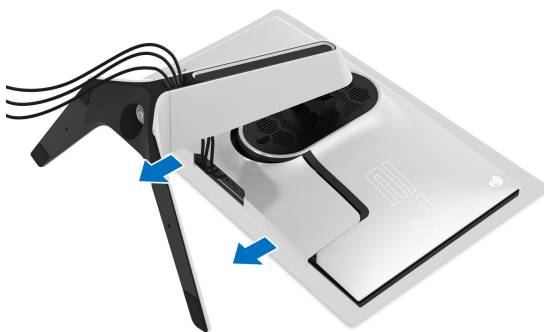

5. Frakobl kablerne fra skærmen og træk dem ud gennem hullet til kablestyring i standeren.

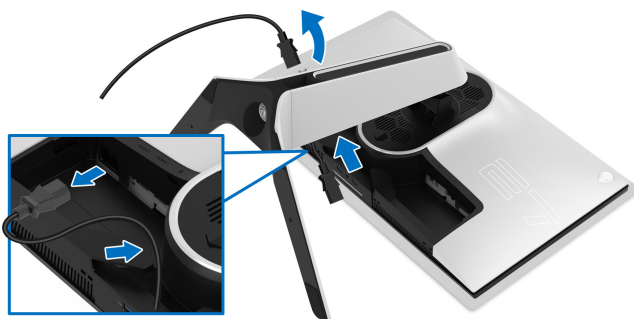

6. Tryk og hold ned på standerens udløsningsknop.

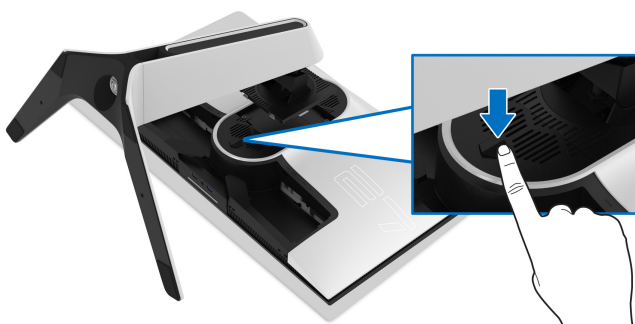

7. Løft standeren op og væk fra skærmen.



VESA-vægmontering (ekstraudstyr)

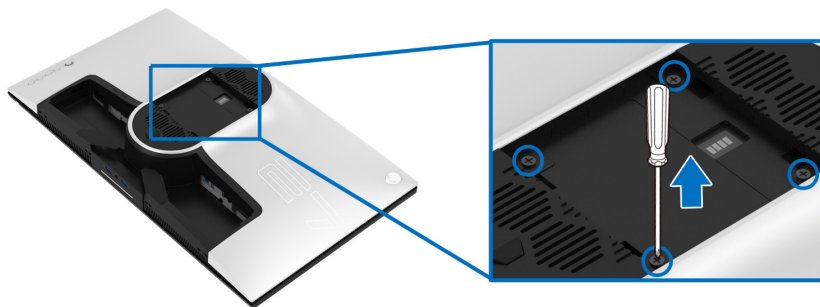

(Dimension af skrue: M4 x 10 mm)

Se instruktionerne, der fulgte med det VESA-kompatible vægmonterings sæt.

1. Anbring skærmpanelet på en blød klud eller en pude på en stabil, flade.
2. Afmonter skærmens stander. (se [Sådan afmonteres skærmens stander.](#))
3. Brug en Phillips skruetrækker til at fjerne de fire skrue, der holder plastdækslet.
4. Fastgør monteringsbeslaget fra vægmonterings sættet til skærmen.
5. Monter skærmen på væggen. For yderligere oplysninger henvises til dokumentationen, der fulgte med vægmonterings sættet.

✎ BEMÆRK: Kun til brug med et vægmonteringsbeslag, angivet som UL, med en minimums eller belastningskapacitet på 25,2 kg.

Sådan bruges skærmen

Sådan tændes skærmen

Tryk på tænd/sluk-knappen for at tænde for skærmen.

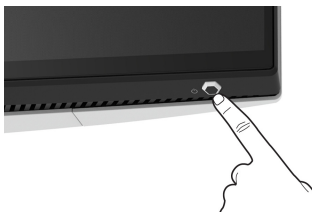

Sådan bruges joysticken

Brug joysticken bag på skærmen til at udføre justeringer til OSD-menuen.

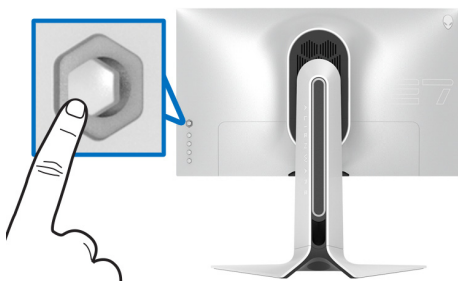

1. Tryk på joystickknappen for at åbne OSD-hovedmenuen.
2. Flyt joysticken op/ned/venstre/højre for at skifte mellem de forskellige valgmuligheder.
3. Tryk på joysticken knappen igen for at bekræfte indstillingerne og afslutte.

Joystick

Beskrivelse

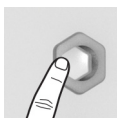

- Tryk, mens OSD-menuen er åben, på knappen for at bekræfte valget eller gemme indstillingerne.
 - Tryk, hvis OSD-menuen er lukket, på knappen for at åbne OSD-hovedmenuen. Se [Sådan tager du adgang til menu-systemet](#).
-

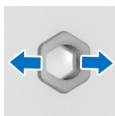

- For 2-vejs (højre og venstre) retningsmæssig navigation.
- Gå til højre for at åbne undermenuen.
- Gå til venstre for at afslutte undermenuen.
- Hæver (højre) eller sænker (venstre) parametrene for det valgte menuemne.

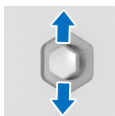



- For 2-vejs (op og ned) retningsmæssig navigation.
- Skifter mellem menuemnerne.
- Hæver (op) eller sænker (ned) parametrene for det valgte menuemne.

Sådan bruges knapperne på panelet på bagsiden

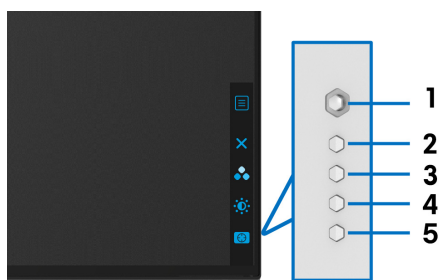
Brug knapperne på bagsiden til at få adgang til OSD-menuen og genvejstaster.



Følgende tabel beskriver knapperne på panelet på bagsiden:

Knap på panelet på bagsiden	Beskrivelse
1  Menu	Sådan startes OSD-hovedmenuen. Se Sådan tager du adgang til menuet .
2  Afslut	Sådan afsluttes OSD-hovedmenuen.
3  Genvejstast/ Preset Modes (Forudindstillede tilstande)	Du kan specificere en ønsket farvetilstand i listen med forudindstillede tilstande.

4



Genvejstast/ Brightness/Contrast (Lysstyrke/Kontrast)

Giver direkte adgang til justeringskwyderne for **Brightness/Contrast (Lysstyrke/Kontrast)**.

5



Genvejstast/ Dark Stabilizer (Mørkestabilisator)

Giver direkte adgang til justeringskwyderne for **Dark Stabilizer (Mørkestabilisator)**.

Når du trykker på en af disse knapper på det bagerste panel (inklusiv joystick-knappen), vises OSD-statuslinjen, hvor du kan se de aktuelle indstillinger for visse OSD-funktioner.

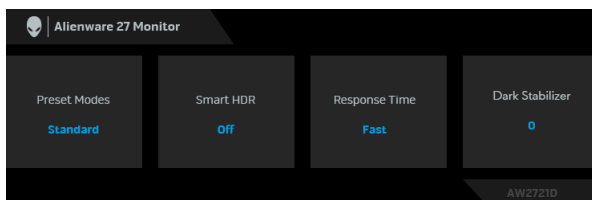

BEMÆRK: Smart HDR-tilstanden aktiveres automatisk når skærmen detekterer HDR-indhold. Den kan ikke aktiveres manuelt.

Sådan bruges OSD (skærm)-menuen

Sådan tager du adgang til menuet

Ikon	Menu og undermenuer	Beskrivelse
	Game (Spil)	Brug denne menu til at personliggøre din visuelle spiloplevelse.

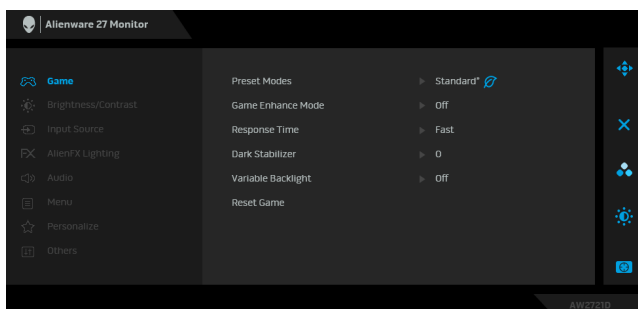

Preset Modes (Forudindstillede tilstande)

Giver dig mulighed for at vælge i listen over forudindstillede farvetilstande.

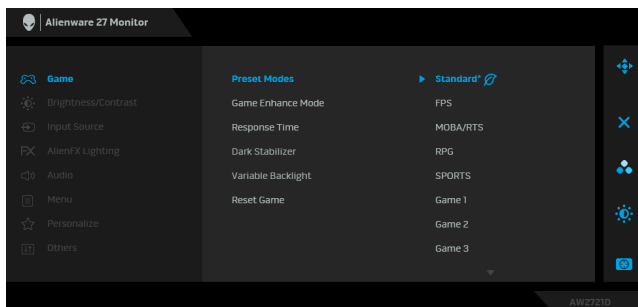

- **Standard***: Indlæser skærmens standard farveindstillinger. Dette er standard forudindstillet tilstand. (*betyder kompliant med DisplayHDR)
- **FPS**: Indlæser farveindstillinger, der er ideelle for Første-personers synsvinkel (FPS).
- **MOBA/RTS**: Indlæser farveindstillinger, der er ideelle for Multiplayer Online Battle Arena (MOBA)- og Realtidsstrategi (RTS)-spil.
- **RPG**: Indlæser farveindstillinger, der er ideelle for Rollespil (RPG).
- **SPORTS (SPORT)**: Indlæser farveindstillinger, er ideelle for sportsspil.
- **Game 1 (Spil 1)/Game 2 (Spil 2)/Game 3 (Spil 3)**: Giver dig mulighed for at tilpasse indstillingerne for **Response Time (Responstid)**, Farve og **Dark Stabilizer (Mørkestabilisator)** for dine spillebehov.
- **ComfortView**: Reducerer niveauet af blåt lys, der udsendes fra skærmen, så skærmen er mere komfortabel for dine øjne.

ADVARSEL: Mulige langtidseffekter fra udstråling af blåt lys kan medføre personskader som f.eks. digital overanstrengelse af øjnene, trætte øjne og øjenskade. Brug af en skærm i længere perioder kan også medføre smerter i dele af kroppen som f.eks. nakke, arme, ryg og skuldre. Se [Ergonomi](#) for yderligere oplysninger.

Preset Modes (Forudindstillede tilstande)

- **Warm (Varm):** Præsenterer farver i de varmere farvetemperaturer. Skærmen ser varmere ud med en rød/gul tone.
- **Cool (Kølig):** Præsenterer farver i de højere farvetemperaturer. Skærmen ser køligere ud med en blå tone.
- **Custom Color (Brugerdefineret farve):** Giver dig mulighed for at justere farveindstillingerne manuelt. Brug joysticken til at justere de tre farvевærdier (R, G, B) og opret dine egne forudindstillede farvetilstande.

Game Enhance Mode (Forbedret tilstand for spil)

Denne funktion har tre tilgængelige funktioner til forbedring af din spilleoplevelse.

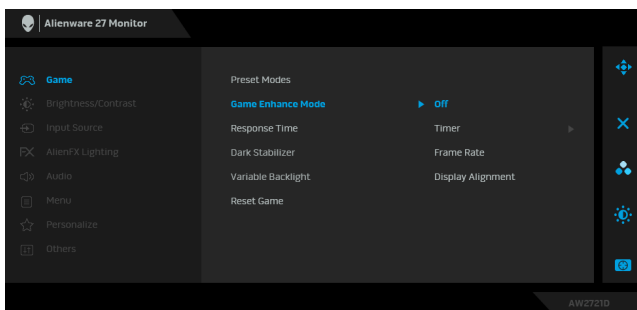

- **Off (Fra)**

Vælg for at deaktivere funktionerne under **Game Enhance Mode (Forbedret tilstand for spil)**.

- **Timer**

Giver dig mulighed for at aktivere eller deaktivere timeren i øverste, venstre hjørne af displayet. Timeren viser, hvor lang tid der er gået siden spillet startede. Vælg en mulighed i listen over tidsintervaller for at holde øje med den resterende tid.

- **Frame Rate (Billedhastighed)**

Vælg **On (Til)** giver dig mulighed for at vise den aktuelle hastighed for billeder pr. sekund når du spiller spil. Des højere hastigheden er, des jævner er bevægelser.

Game Enhance Mode (Forbedret tilstand for spil) • **Display Alignment (Tilpasning af display)**
Aktiver denne funktion for at hjælpe med at sikre, at videoindholdet på flere skærme er perfekt rettet ind med hinanden.

Response Time (Responstid) Giver dig mulighed for at indstille **Response Time (Responstid)** til **Fast (Hurtig)**, **Super Fast (Superhurtig)** eller **Extreme (Ekstrem)**.

Dark Stabilizer (Mørkestabilisator) Denne funktion forbedrer synligheden i spil med mørke situationer. Jo højere værdien er (0 til 3), des mere synlige er de mørke områder af det viste billede.

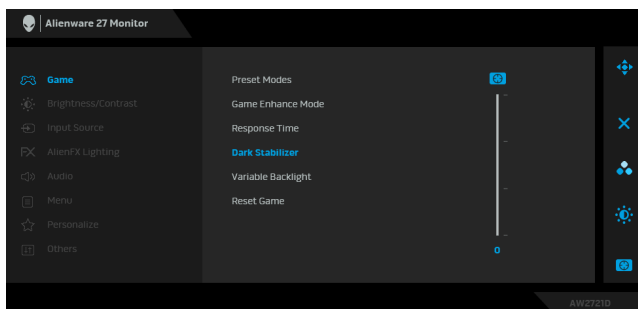

Variable Backlight (Variabelt baggrundslys) Justerer displayets baggrundslys optimalt ved at styre lysstyrke og dæmpning for displayet, baseret på den valgte forudindstillede tilstand.

- **Mode 0 (Tilstand 0):** Ideel til spil.
- **Mode 1 (Tilstand 1):** Egnede til hybrid anvendelse som f.eks. spil og generel computerbrug. Når skærmen viser HDR-indhold, er denne tilstand standard.
- **Mode 2 (Tilstand 2):** Egnede til brug af desktop, redigering af fotos osv.
- **Off (Fra):** Når skærmen viser SDR-indhold, er denne tilstand standard. Når der vises HDR-indhold, er denne valgmulighed deaktiveret.

BEMÆRK: Når der er valgt **Mode 0 (Tilstand 0)**, **Mode 1 (Tilstand 1)** eller **Mode 2 (Tilstand 2)**, er det normalt at opleve ændringer i den lokaliserede lysstyrke for baggrundslyset, baseret på det viste indhold.

Reset Game (Nulstil spil)

Nulstiller alle indstillinger i menuen **Game (Spil)** til fabriksindstillingerne.



Brightness/ Contrast (Lysstyrke/ Kontrast)

Brug denne menu til at aktivere justering af **Brightness/Contrast (Lysstyrke/Kontrast)**.

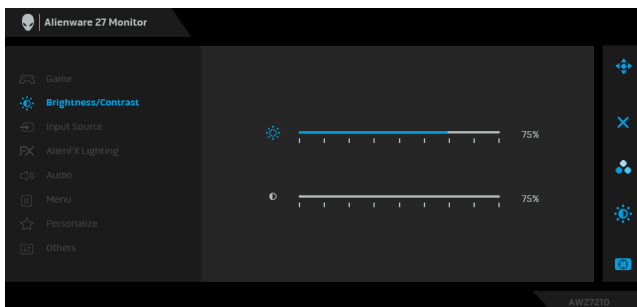

Brightness (Lysstyrke)

Brightness (Lysstyrke) justerer lysstyrken for baggrundslyset.

Flyt joysticken til højre for at hæve lysstyrkeniveauet, eller flyt joysticken venstre for at sænke lysstyrkeniveauet (min. 0/maks. 100).

Contrast (Kontrast)

Juster først **Brightness (Lysstyrke)** og juster derefter kun **Contrast (Kontrast)**, hvis det er nødvendigt.

Flyt joysticken til højre for at hæve kontrastniveauet, eller flyt joysticken til venstre for at sænke kontrastniveauet (min. 0/maks. 100).

Funktionen **Contrast (Kontrast)** justerer graden af forskellen mellem mørke og lys på skærbilledet.



Input Source (Inputkilde)

Brug **Input Source (Inputkilde)** til at vælge mellem forskellige videosignaler, der måtte være tilsluttet til skærmen.

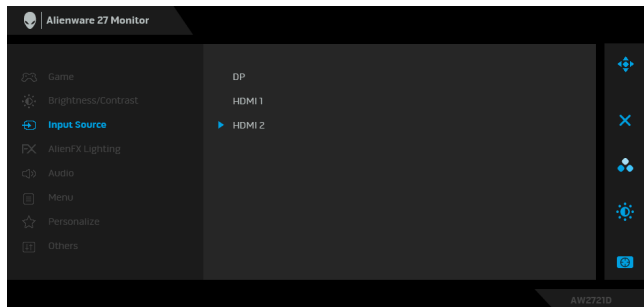

DP

Vælg inputtet **DP** når du bruger DisplayPort (DP)-stikket. Tryk på joystickknappen for at bekræfte valget.

HDMI 1

HDMI 2

Vælg inputtet **HDMI 1** eller **HDMI 2** når du bruger HDMI-stikket. Tryk på joystickknappen for at bekræfte valget.



AlienFX Lighting (AlienFX-belysning)

Brug denne menu til at justere indstillinger for LED-lyset for tænd/sluk-knappen, Alienware-logoet, downlights nederst på skærmen og lysstriben på standen.

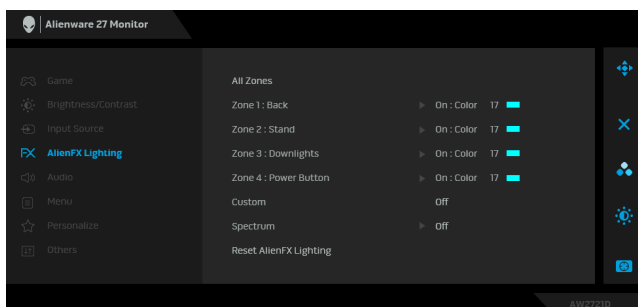

Inden du udfører justeringer, skal du vælge en, flere eller alle disse 4 zoner fra undermenuerne. Illustrationen nedenfor angiver belysningszonerne.

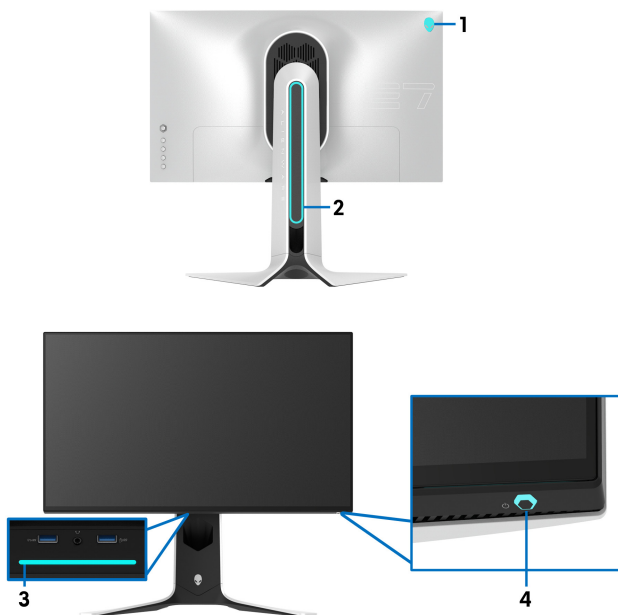

All Zones (Alle zoner)

Zone 1: Back (Zone 1: Tilbage)

Zone 2: Stand (Zone 2: Stander)

Zone 3: Downlights (Zone 3: Downlights)

Zone 4: Power Button (Zone 4: Tænd/sluk-knap)

Du kan specificere en farve for LED-belysningen for det valgte område ved at vælge **On (Til)** og flytte joystikken for at fremhæve valgmuligheden **Custom Color (Brugerdefineret farve)**.

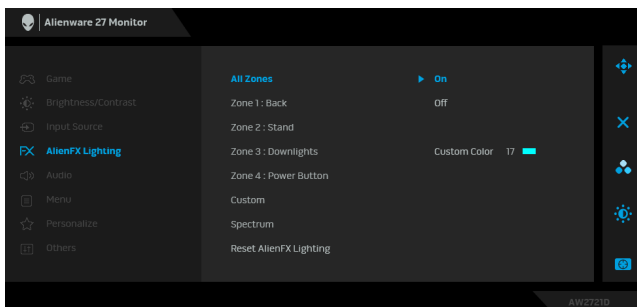

Derefter kan du udføre valg fra listen over 20 tilgængelige farver ved at flytte joystikken op eller ned.

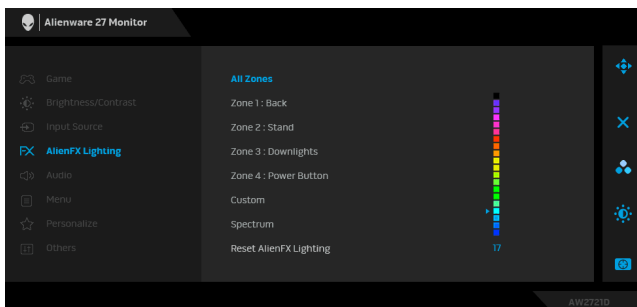

Følgende tabel angiver farvenummer og RGB-koder for de 20 LED-farver.

Nr.	R	G	B
1	0	0	0
2	63	0	255
3	100	0	240
4	255	0	255
5	239	12	175
6	255	0	89
7	255	0	0
8	255	45	0
9	255	75	0
10	255	120	0
11	204	255	0
12	127	255	0
13	76	255	0
14	0	255	0
15	0	255	25
16	0	255	63
17	0	240	240
18	0	63	255
19	0	25	255
20	0	0	255

Hvis du vil deaktivere AlienFX-belysningen, skal du vælge **Off (Fra)**.

BEMÆRK: Disse funktioner er kun tilgængelige når **Spectrum (Spektrum)** er deaktiveret.

**Custom
(Brugerdefi-
neret)**

Dette er en skrivebeskyttet menu. Når du bruger **Color (Farve)** eller/og **Spectrum (Spektrum)** til at udføre justeringer til LED-belysningern, viser denne menu status som **Off (Fra)**; Når du udfører justeringer til LED-lyset via AlienFX-programmet ændres status til **On (Til)**.

Spectrum (Spektrum)

Når du vælger **On (Til)**, gløder de 4 zoner for AlienFX-belysningen og ændrer farve i sekvensen af farvespektret: Rød, orange, gul, grøn, blå, indigo og violet.

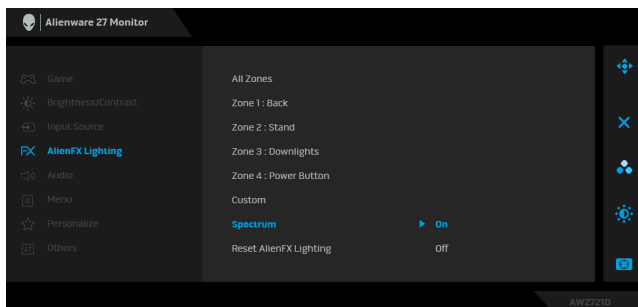

Reset AlienFX Lighting (Nulstil AlienFX- belysning)

Nulstiller alle indstillinger i menuen **AlienFX Lighting (AlienFX-belysning)** til fabriksindstillingerne.



Audio (Lyd)

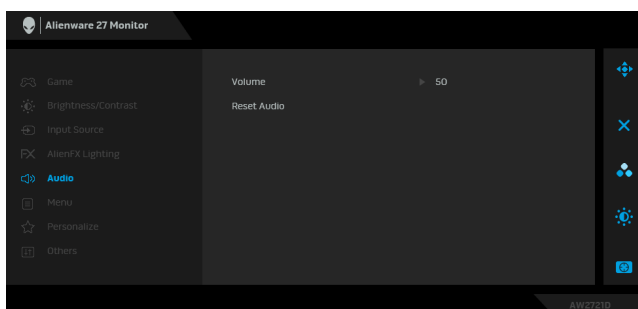

Volume (Lydstyrke)

Giver dig mulighed for at indstille lydstyrkeniveauet for hovedtelefonens output.

Brug joysticken til at justere lydstyrkeniveauet fra 0 til 100.

Reset Audio (Nulstil lyd)

Nulstiller alle indstillinger i menuen **Audio (Lyd)** til fabriksindstillingerne.



Menu

Vælg denne valgmulighed hvis du vil justere indstillingerne i OSD'en, som f.eks. OSD'ens sprog, hvor lang tid menuen er synlig på skærmen osv.

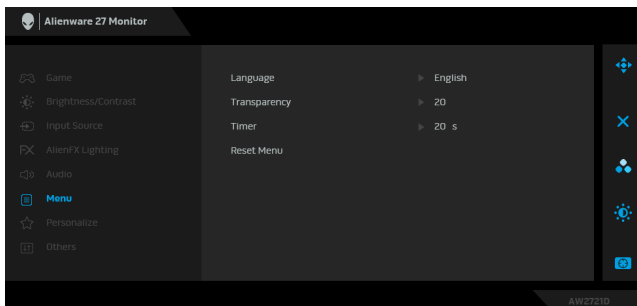

Language (Sprog)

Indstiller OSD'en til et af de otte sprog: engelsk, spansk, fransk, tysk, brasiliansk portugisisk, russisk, forenklet kinesisk eller japansk.

Transparency (Gennemsigtighed)

Indstil denne valgmulighed for at ændre menuens gennemsigtighed ved at bevæge joysticken op eller ned (min. 0/maks. 100).

Timer

Indstiller, hvor lang tid OSD-menuen forbliver aktiv efter den sidste gang du bevægede joysticken eller trykkede på en knap.

Flyt joysticken for at justere skyderen i trin på 1 sekund, fra 5 til 60 sekunder.

Reset Menu (Nulstillingsmenu)

Nulstiller alle indstillinger i menuen **Menu** til fabriksindstillingerne.



Personalize (Personliggør)

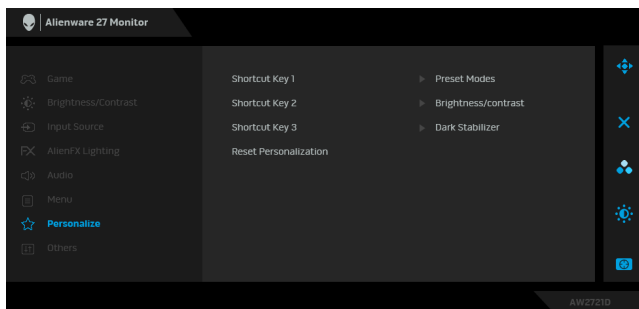

- Shortcut Key 1 (Genvejstast 1)** Giver dig mulighed for at vælge en funktion i **Preset Modes (Forudindstillede tilstande)**, **Game Enhance Mode (Forbedret tilstand for spil)**, **Dark Stabilizer (Mørkestabilisator)**, **Brightness/Contrast (Lysstyrke/Kontrast)**, **Input Source (Inputkilde)** eller **Shortcut Key 3 Volume (Lydstyrke)** og indstille den til en genvejstast.
- Shortcut Key 2 (Genvejstast 2)**
- Shortcut Key 3 (Genvejstast 3)**

Reset Personalization (Nulstil personliggørelse) Nulstiller alle indstillinger i menuen **Personalize (Personliggør)** til fabriksindstillingerne.



Others (Andre)

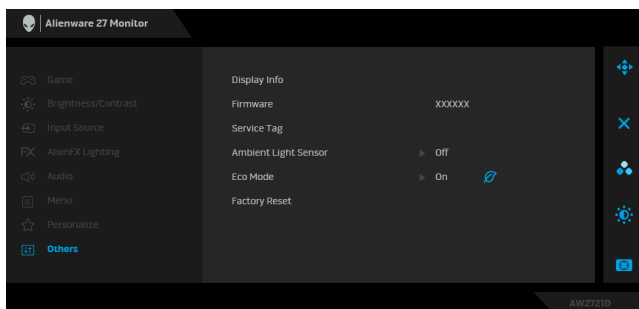

Display Info (Oplysninger om display) Viser skærmens aktuelle indstillinger.

Firmware Viser versionen af skærmens firmware.

Service Tag Viser skærmens service tag. Service Tag er et unikt alfanumerisk ID, der re nødvendigt når du kontakter Dells tekniske support, får behov for garantioplysninger eller søger efter de seneste drivere osv. på Dells supportwebsted.

Ambient Light Sensor (Sensor for omgivende belysning) Når du **On (Til)** for skærmen, justerer skærmen automatisk lysstyrken for displayets baggrundsbelysning, baseret på den omgivende belysning. Standard indstillingen er **Off (Fra)**.

BEMÆRK: Når der vises HDR-indhold, er denne valgmulighed deaktiveret.

Eco Mode (Øko-tilstand) Når computeren skifter til standbytilstand, aktiverer **Eco Mode (Øko-tilstand)** skærmen, så den også skifter til standbytilstand. Standard indstillingen er **On (Til)**. Hvis du vælger **Off (Fra)** kan det forhindre, at skærmen skifter til standbytilstand.

BEMÆRK: Et tryk på en vilkårlig knap (inklusiv joystick-knappen) på panelet på bagsiden af skærmen kan også vække skærmen efter den har skiftet til standbytilstand.

Factory Reset (Nulstilling til fabriksindstillinger) Nulstiller alle OSD-indstillinger til deres fabriksindstillinger.

OSD-advarselsmeddelelse

Når du ændrer niveauet for **Brightness (Lysstyrke)** den første gang, vises følgende meddelelse:

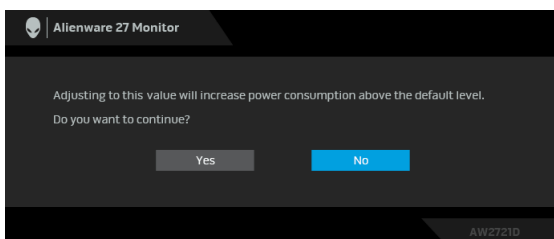

BEMÆRK: Hvis du vælger **Yes (Ja)**, vises meddelelsen ikke næste gang du ændrer indstillingen **Brightness (Lysstyrke)**.

Når du ændrer standard indstillinger for strømbesparelse den første gang, som f.eks. for **Eco Mode (Øko-tilstand)** eller **Preset Modes (Forudindstillede tilstande)**, vises følgende meddelelse:

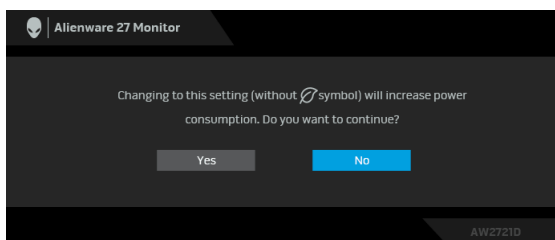

BEMÆRK: Hvis du vælger **Yes (Ja)** for en af funktionerne, nævnt ovenfor, vises meddelelsen ikke næste gang du ønsker at ændre funktionens indstillinger. Når du udfører en nulstilling til fabriksindstillingerne, vises meddelelsen igen.

Når **Factory Reset (Nulstilling til fabriksindstillinger)** er valgt, vises følgende meddelelse:

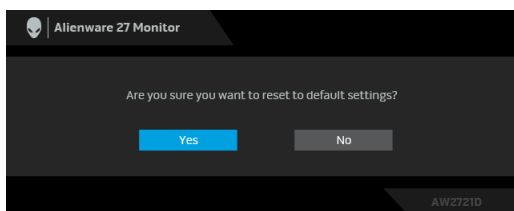

Se [Fejlfinding](#) for yderligere oplysninger.

Indstilling af maksimal opløsning

Sådan indstilles til skærmens maksimale opløsning:

I Windows 7, Windows 8 og Windows 8.1:

1. For Windows 8 og Windows 8.1 skal du vælge feltet Skrivebord for at skifte til det klassiske skrivebord.
2. Højreklik på skrivebordet og klik på **Skærmopløsning**.
3. Klik på rullemenuen for Skærmopløsning og vælg **2560 x 1440**.
4. Klik på **OK**.

I Windows 10:

1. Højreklik på skrivebordet og klik på **Skærmindstillinger**.
2. Klik på **Avancerede skærmindstillinger**.
3. Klik på rullemenuen for **Opløsning** og vælg **2560 x 1440**.
4. Klik på **Anvend**.

Hvis du ikke ser valgmuligheden 2560 x 1440 kan det være nødvendigt at opdatere din grafikdriver. Afhængigt af, hvilken computer du har, skal du fuldføre en af de følgende procedurer:

Hvis du har en Dell desktop eller en laptop:

- Gå til **www.dell.com/support**, indtast dit service tag og download den seneste driver for dit grafikkort.

Hvis du bruger en computer, der ikke er fra Dell (laptop eller en desktop):

- Gå til webstedet for support for din computer og download de seneste grafikdrivere.
- Gå til webstedet for dit grafikkort og download de seneste grafikdrivere.

Sådan bruges vip, drej og lodret forlængelse

BEMÆRK: De følgende instruktioner gælder kun for montering af standen, der blev sendt sammen med din skærm. Hvis du monterer en stander, du købte fra en anden kilde, skal du følge opsætningsinstruktionerne, der fulgte med den stander.

Sådan bruges vipning og drejning

Når standen er monteret på skærmen, kan du vippe og dreje skærmen for at finde den mest komfortable visningsvinkel.

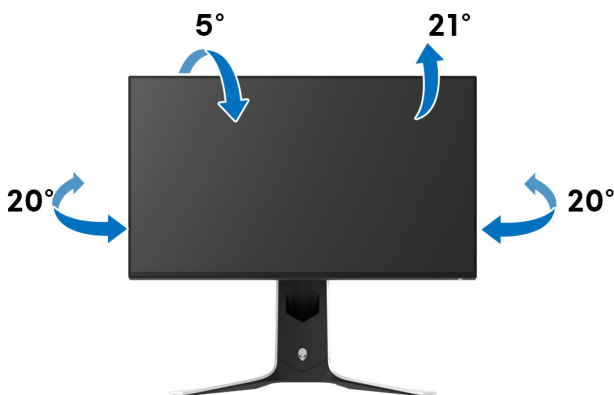

BEMÆRK: Standeren er ikke installeret på fabrikken.

Lodret forlængelse

BEMÆRK: Standeren kan forlænges lodret op til 130 mm. Figuren nedenfor viser, hvordan du forlænger standen lodret.

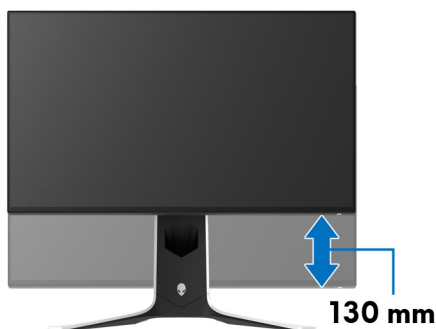

Rotation af skærmen

Inden du roterer skærmen skal du sikre, at den er helt forlænget i lodret retning og helt vippet, så du undgår, at kanten af skærmen rammer bordet.



Rotation med uret



Rotation mod uret



- ✎ **BEMÆRK:** For at kunne bruge funktionen Skærmrotation (liggende versus stående visning) med din Dell computer, skal du hente en opdateret grafikdriver, der ikke er inkluderet med denne skærm. Du kan downloade grafikdriveren ved at gå til www.dell.com/support, gå til afsnittet Downloads og Videodrivere for de seneste driveropdateringer.
- ✎ **BEMÆRK:** I stående tilstand oplever du muligvis en nedsæt ydelse når du bruger grafikintensive programme som f.eks. 3D-spil.

Justering af indstillingerne i dit system for rotation af skærm

Når du har roteret skærmen, skal du fuldføre proceduren nedenfor for at justere dit systems indstillinger for rotation af skærm.

 **BEMÆRK:** Hvis du bruger skærmen med en computer, der ikke er fra Dell, skal du gå til webstedet for din grafikdriver eller webstedet for din computerproducent for oplysninger om rotation af skærmens 'indhold'.

Sådan justeres indstillingerne for skærmens rotation:

1. Højreklik på skrivebordet og klik på **Egenskaber**.
2. Vælg fanen **Indstillinger** og klik på **Avanceret**.
3. Hvis du har et ATI-grafikkort skal du vælge fanen **Rotation** og indstille for den ønskede rotation.
4. Hvis du har et NVIDIA grafikkort skal du klikke på fanen **NVIDIA**, vælge **NVRotate** i venstre kolonne og derefter vælge den ønskede rotation.
5. Hvis du har et Intel[®] grafikkort skal du vælge fanen **Intel**, klikke på **Egenskaber for grafik**, vælge fanen **Rotation** og derefter vælge den ønskede rotation.

 **BEMÆRK:** Hvis du ikke ser valgmuligheden for rotation, eller hvis den ikke fungerer korrekt, skal du gå til www.dell.com/support og downloade den seneste driver for dit grafikkort.

Sådan bruges programmet AlienFX

Du kan konfigurere LED-belysningseffekter på tværs af flere forskellige zoner på din Alienware-skærm vha. AlienFX i AWCC (Alienware Command Center).

 **BEMÆRK: Hvis du har en Alienware Gaming Desktop eller Laptop, har du direkte adgang til AWCC til styring af belysningen.**

 **BEMÆRK: Du kan finde flere oplysninger i online Hjælp for Alienware Command Center.**

Inden du starter

Inden du installerer AWCC på et system der ikke er Alienware:

- Kontroller, at computerens OS er Windows 10 R3 eller senere.
- Kontroller, at internetforbindelsen er aktiv.
- Kontroller, at det medfølgende USB 3.2 Gen1 (5 Gbps)-upstreamkabel er tilsluttet til både Alienware-skærmen og -computeren.

Installation af AWCC vha. Windows opdatering

1. AWCC-programmet downloades og installeres automatisk. Installationen tager et par minutter er fuldføre.
2. Naviger til programmappen for at kontrollere, at installationen lykkedes. Alternativt kan du finde AWCC-programmet i menuen **Start**.
3. Start AWCC og udfør følgende trin for at downloade yderlige softwarekomponenter:
 - I vinduet **Indstillinger** klikker du på **Windows Update**. Klik derefter på **Søg efter opdateringer** for at kontrollere status for opdatering af Alienware-driveren.
 - Hvis opdatering af driveren ikke svarer på din computer, kan du installere AWCC fra webstedet for Dell Support.

Installation af AWCC fra webstedet for Dell Support

1. Indtast AW2721D i forespørgsfeltet på www.dell.com/support/drivers og download den seneste version af følgende emner:
 - Alienware Command Center Application
 - Alienware Gaming Monitor Control Center Driver
2. Naviger til den mappe, hvor du gemte opsætningsfilerne.
3. Dobbeltklik på opsætningsfilen og følg instruktionerne på skærmen for at fuldføre installationen.

Naviger til vinduet AlienFX

Med Alienware Command Center giver AlienFX dig kontrol over LED-belysningens farver og overførselseffekter for din Alienware-skærm.

På startskærmen for AWCC klikker du på **FX** i den øverste menulinje for at få adgang til startskærmen i AlienFX.



Følgende tabel beskriver funktionalitet og funktioner på startskærmen:

Nr.	Funktioner	Beskrivelser
A	CREATE NEW THEME... (OPRET NYT TEMA...)	Klik på  og indtast et navn i tekstfeltet for at tilføje et tema.
B	Redigeringsfunktion	<ul style="list-style-type: none">• EDIT (REDIGER): Har valgmuligheder, hvor du kan brugerdefinere belysningsindstillingerne for dit tema.• GO DIM (DÆMP): Dæmper belysningen.• GO DARK (GØR MØRKERE): Slukker for belysningen.
C	Temakomponenter	Du kan bruge disse komponenter (LIGHTING (BELYSNING), MACROS (MAKROER), SETTINGS (INDSTILLINGER)) til at gøre det valgte tema et aktivt tema.
D	THEMES (TEMAER) -liste	Viser temaerne i listevisning eller gittervisning.
E	Baggrundsfunktioner	Justerer effekter for baggrundsanimation.
F	Hjælp	Klik for at få adgang online hjælp for AWCC.

G Vinduesfunktioner

Du kan bruge knapperne til at minimere, maksimere eller gendanne størrelsen af et vindue. Når du vælger **×**, lukkes programmet.

Når du begynder at brugertilpasse et tema, skulle du se følgende skærm:



Skærbillede af skærmen, set forfra

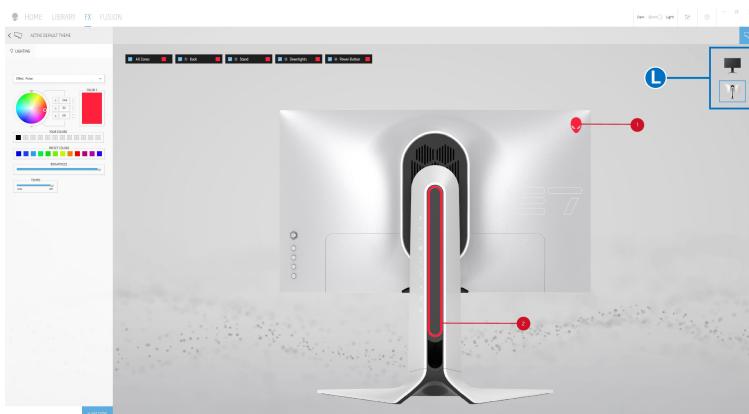

Skærbillede af skærmen, set bagfra

Følgende tabel beskriver funktionalitet og funktioner på skærmen:

Nr.	Funktioner	Beskrivelser
H	LIGHTING (BELYSNING) -panel	Brug funktionerne i dette panel til at konfigurere belysningseffekter for et tema. Se Indstilling af belysningseffekter for yderligere oplysninger.
I	SAVE THEME (GEM TEMA)	Klik for at gemme alle justeringer og ændringer i temaet.
J	Valg af zone	Hvis du vil udføre justeringer for en enkelt zone, skal du klikke det specifikke felt. Hvis du vil udføre justeringer for alle zoner, skal du markere afkrydsningsfeltet All Zones (Alle zoner) .
K	Live forhåndsvisning	Belysningszonerne har nummererede billedtekster. Du kan vælge en enkelt zone ved at klikke på nummeret i billedet. Når du udfører justeringer til belysningen, viser forhåndsvisningen for skærmen de nye effekter i realtid.
L	Miniaturer	Viser miniaturer for Alienware-skærme, tilsluttet til din computer. Det viste billede i live forhåndsvisning, er valgt fra denne miniaturoliste.

Oprettelse af et tema

Du kan oprette et tema med dine foretrukne belysningsindstillinger:

1. Start AWCC.
2. Klik på **FX** i den øverste menulinje for at få adgang til startskærmen i AlienFX.
3. I øverste venstre hjørne af vinduet skal du klikke på  for at oprette et nyt tema.
4. I tekstfeltet **CREATE NEW THEME (OPRET NYT TEMA)** indtast du et navn for temaet.
5. Specificer den/de belysningszone(r), du vil udføre justeringer i:
 - Vælg afkrydsningsfeltet for zonen ovenfor området med live forhåndsvisning, eller
 - Klik på den nummererede billedtekst på billedet af skærmen

6. I panelet **LIGHTING (BELYSNING)** vælger du de foretrukne belysningseffekter i rullemenuen, herunder **Morph (Omform)**, **Pulse (Puls)**, **Color (Farve)**, **Spectrum (Spektrum)**, **Breathing (Åndedrag)** og **Static Default Blue (Statisk standard blå)**. Se **Indstilling af belysningseffekter** for yderligere oplysninger.

 **BEMÆRK: Valgmuligheden Spectrum (Spektrum) er tilgængelig når du vælger All Zones (Alle zoner) for at udføre justeringer til belysningen.**

7. Gentag trin 5 og trin 6 for at udføre konfigurationen, alt efter dine behov.

8. Når du er færdig klikker du på **SAVE THEME (GEM TEMA)**. Der vises en toastbesked i nederste, højre hjørne af skærmen.

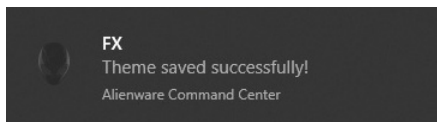



Indstilling af belysningseffekter

Panelet **LIGHTING (BELYSNING)** har forskellige belysningseffekter. Du kan klikke på **Effect (Effekt)** for at åbne en rullemenu med tilgængelige valgmuligheder.

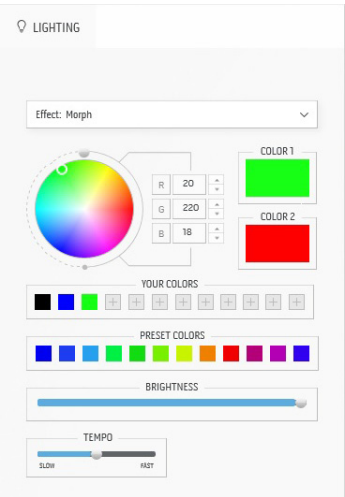

BEMÆRK: De viste valgmuligheder kan variere, afhængigt af den/de belysningszone(r), du specificerede.

Følgende tabel indeholder en oversigt over de forskellige valgmuligheder:

Morph (Omform)	Beskrivelser
	<p>Effekten ændrer lysfarven til en anden med en jævn overgang.</p> <p>Sådan udfører du justeringerne:</p> <ol style="list-style-type: none">1. Vælg en fortrukket farve i farvepaletten eller i listen PRESET COLORS (FORUDINDSTILLEDE FARVER). Den valgte farve og dens RGB-farvekoder vises i feltet til højre. <p>BEMÆRK: Du kan ændre farven med op- og nedpilene ved siden af R/G/B-felterne, hvis du vil redigere farvekoderne.</p> <ol style="list-style-type: none">2. Du kan tilføje den valgte farve til listen YOUR COLORS (DINE FARVER), så du har hurtig adgang i fremtiden, ved at klikke på . Der kan højst tilføjes 12 farver til listen. <p>BEMÆRK: Du kan fjerne en eksisterende farve fra listen ved at højreklikke den.</p> <ol style="list-style-type: none">3. Gentag forrige trin for at specificere Color 2 (Farve 2) der skal være den afsluttende lysfarve.4. Flyt skyderen BRIGHTNESS (LYSSTYRKE) for at justere farvens lysstyrke.5. Flyt skyderen TEMPO for at justere overgangshastigheden.

Pulse (Puls)

Beskrivelser

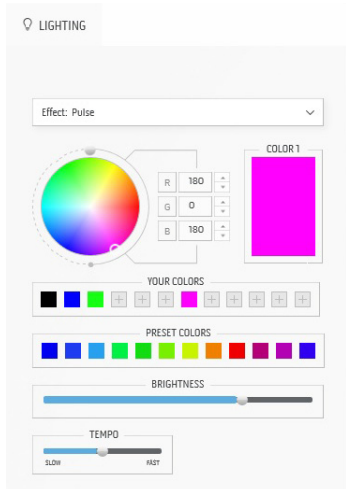

Effekten skaber lysblink med kortet mellemrum.

Sådan udfører du justeringerne:

1. Vælg en fortrukket farve i farvepaletten eller i listen **PRESET COLORS (FORUDINDSTILLEDE FARVER)**. Den valgte farve og dens RGB-farvekoder vises i feltet til højre.

BEMÆRK: Du kan ændre farven med op- og nedpilene ved siden af R/G/B-felterne, hvis du vil redigere farvekoderne.

2. Du kan tilføje den valgte farve til listen **YOUR COLORS (DINE FARVER)**, så du har hurtig adgang i fremtiden, ved at klikke på . Der kan højst tilføjes 12 farver til listen.

BEMÆRK: Du kan fjerne en eksisterende farve fra listen ved at højreklikke den.

3. Flyt skyderen **BRIGHTNESS (LYSSTYRKE)** for at justere farvens lysstyrke.
4. Flyt skyderen **TEMPO** for at justere pulshastigheden.

Color (Farve)

Beskrivelser

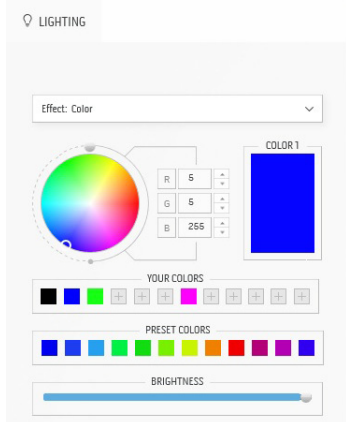

Effekten ændrer LED-lyset til en enkelt, statisk farve.

Sådan udfører du justeringerne:

1. Vælg en fortrukket farve i farvepaletten eller i listen **PRESET COLORS (FORUDINDSTILLEDE FARVER)**. Den valgte farve og dens RGB-farvekoder vises i feltet til højre.

BEMÆRK: Du kan ændre farven med op- og nedpilene ved siden af R/G/B-felterne, hvis du vil redigere farvekoderne.

2. Du kan tilføje den valgte farve til listen **YOUR COLORS (DINE FARVER)**, så du har hurtig adgang i fremtiden, ved at klikke på . Der kan højst tilføjes 12 farver til listen.

BEMÆRK: Du kan fjerne en eksisterende farve fra listen ved at højreklikke den.

3. Flyt skyderen **BRIGHTNESS (LYSSTYRKE)** for at justere farvens lysstyrke.

Spectrum (Spektrum)

Beskrivelser

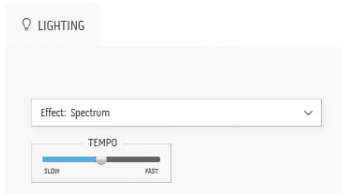

Effekten gør, at lyset ændres i spektrets sekvens: Rød, orange, gul, grøn, blå, indigo og violet. Du kan flytte skyderen **TEMPO** for at justere overgangshastigheden.

BEMÆRK: Valgmuligheden er kun tilgængelig når du vælger **All Zones (Alle zoner)** for at udføre justeringer til belysningen.

Breathing (Åndedrag)

Beskrivelser



Effekten ændrer lyset fra lyst til dæmpet. Sådan udfører du justeringerne:

1. Vælg en fortrukket farve i farvepaletten eller i listen **PRESET COLORS (FORUDINDSTILLEDE FARVER)**. Den valgte farve og dens RGB-farvekoder vises i feltet til højre.

BEMÆRK: Du kan ændre farven med op- og nedpilene ved siden af R/G/B-felterne, hvis du vil redigere farvekoderne.

2. Du kan tilføje den valgte farve til listen **YOUR COLORS (DINE FARVER)**, så du har hurtig adgang i fremtiden, ved at klikke på . Der kan højst tilføjes 12 farver til listen.
3. Flyt skyderen **TEMPO** for at justere overgangshastigheden.

Static Default Blue (Statisk standard blå)

Beskrivelser

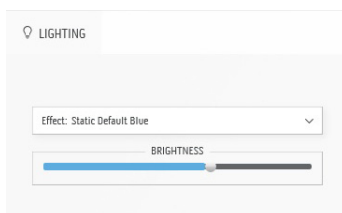

Denne effekt skifter lyset til fast blåt.

Du kan skubbe skyderen **BRIGHTNESS (LYSSTYRKE)** for at ændre intensiteten af farven fra kraftig til let.

BEMÆRK: Valgmuligheden er kun tilgængelig når du vælger **All Zones (Alle zoner)** for at udføre justeringer til belysningen.

Fejlfinding

⚠ ADVARSEL: Inden du starter procedurerne i dette afsnit, skal du følge [Sikkerhedsinstruktioner](#).

Selvtest

Din skærm er udstyret med en selvtestfunktion, der giver dig mulighed for at tjekke, om skærmen fungerer korrekt. Hvis din skærm og computer er forbundet korrekt, men skærbilledet forbliver mørkt, kan du køre skærmens selvtest ved at udføre følgende trin:

1. Sluk for både computeren og skærmen.
2. Frakobl videokablet fra bagsiden af computeren. For at sikre korrekt funktion af selvtesten skal du frakoble alle kabler fra computeren.
3. Tænd for skærmen.

✍ BEMÆRK: Du skulle nu kunne se en dialogboks, der angiver, at skærmen fungerer korrekt, og at den ikke modtager et videosignal. I selvtesttilstand blinker LED'en for tændt/slukket hvidt (standard farve).

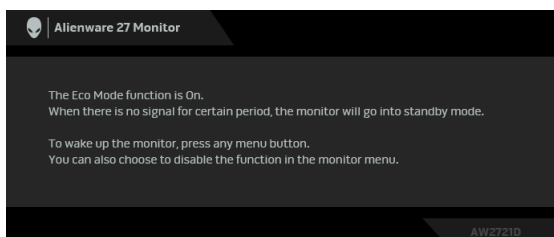

Når Eco Mode (Øko-tilstand) er Til

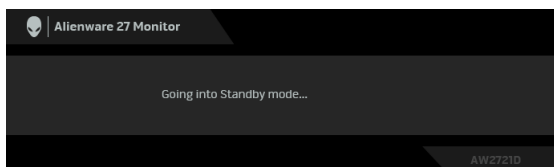

Når Eco Mode (Øko-tilstand) er Fra

✍ BEMÆRK: Dialogboksen vises også under normal funktion hvis videokablet frakobles eller beskadiges.

4. Sluk for skærmen og tilslut videokablet igen. Tænd derefter for både computeren og skærmen.

Hvis skærmen, efter udførelse af ovenstående trin, ikke viser videooutput, er problemet muligvis hos grafikkortet eller computeren.

Indbygget diagnostik

Din skærm har et indbygget diagnostisk værktøj, der hjælper med at fastslå, om det problem du oplever med skærmen er relateret til skærmen, din computer eller grafikkortet.

BEMÆRK: Du kan kun køre den indbyggede diagnostik når videokablet ikke er tilsluttet og skærmen er i selvtest-tilstand.



Sådan køres den indbyggede diagnostik:

1. Sørg for, at skærmen er ren (ingen støvpartikler på skærmens overflade).
2. Tryk og hold ned på **Knap 3** i fem sekunder. Der vises en grå skærm efter et sekund.
3. Observer, om displayet har defekter eller noget, der er unormalt.
4. Tryk på **Knap 3** igen. Farven på skærmen skifter til rød.
5. Observer, om displayet har defekter eller noget, der er unormalt.
6. Gentag trin 4 og 5 for at kontrollere skærmen med grønne, blå, sorte og hvide skærbilleder.

Testen er fuldført når der vises et hvidt skærbillede. Afslut ved at trykke på **Knap 3** igen.

Hvis du ikke detekterer unormalheder ved skærmen under brug af den indbyggede diagnostik, fungerer skærmen normalt. Kontroller videokortet og computeren.

Almindelige problemer

Følgende tabel indeholder generelle oplysninger om almindelige skærmproblemer, du måtte opleve, og deres eventuelle løsninger:

Almindelige symptomer	Hvad du oplever	Eventuelle løsninger
Ingen video/ Tændt-LED slukket	Intet billede	<ul style="list-style-type: none">▪ Kontroller, at videokablet er korrekt og sikkert tilsluttet til skærmen og computeren.▪ Kontroller, at stikkontakten fungerer korrekt ved at teste den med andet elektrisk udstyr.▪ Kontroller, at tænd/sluk-knappen trykkes helt ned.▪ Kontroller, at der er valgt den korrekte inputkilde i menuen Input Source (Inputkilde).
Ingen video/ Tændt-LED tændt	Intet billede eller intet lys	<ul style="list-style-type: none">▪ Øg indstillingen for lysstyrke og kontrast i menuen Brightness/Contrast (Lysstyrke/Kontrast).▪ Udfør kontrol af skærmen med selvtestfunktionen.▪ Kontroller for bøjedede eller ødelagte ben i videokabel-stikket.▪ Kør den indbyggede diagnostik.▪ Kontroller, at der er valgt den korrekte inputkilde i menuen Input Source (Inputkilde).
Dårligt fokus	Billedet er uklart, sløret eller har skygger	<ul style="list-style-type: none">▪ Fjern eventuelle videoforlængerkabler.▪ Nulstil skærmen til fabriksindstillingerne.▪ Ændre videoopløsningen til det korrekte aspektforhold.
Rystende/ ujævn video	Kantet billede eller fine bevægelser	<ul style="list-style-type: none">▪ Nulstil skærmen til fabriksindstillingerne.▪ Tjek miljømæssige faktorer.▪ Flyt skærmen til et andet værelse og test igen.

Manglende pixels	LCD-skærmen har pletter	<ul style="list-style-type: none"> ▪ Sluk og tænd for strømmen. ▪ Pixels, der permanent er fra, er en naturlig defekt, der kan forekomme i LCD-teknologien. ▪ Se Dells Skærmmkvalitet og Pixelpolitik for yderligere oplysninger på Dells supportwebsted: www.dell.com/pixelguidelines.
Pixels der sidder fast	LCD-skærmen har lyse pletter	<ul style="list-style-type: none"> ▪ Sluk og tænd for strømmen. ▪ Pixels, der permanent er fra, er en naturlig defekt, der kan forekomme i LCD-teknologien. ▪ Se Dells Skærmmkvalitet og Pixelpolitik for yderligere oplysninger på Dells supportwebsted: www.dell.com/pixelguidelines.
Problemer med lysstyrken	Billedet er for neddæmpet eller for lyst	<ul style="list-style-type: none"> ▪ Nulstil skærmen til fabriksindstillingerne. ▪ Juster indstillingen for lysstyrke og kontrast i menuen Brightness/Contrast (Lysstyrke/Kontrast).
Geometrisk forvrængning	Skærbilledet er ikke centreret korrekt	<ul style="list-style-type: none"> ▪ Nulstil skærmen til fabriksindstillingerne.
Vandrette/lodrette linjer	Skærmen har en eller flere linjer	<ul style="list-style-type: none"> ▪ Nulstil skærmen til fabriksindstillingerne. ▪ Udfør kontrol af skærmen med selvtestfunktionen for at fastlægge, om disse linjer også forekommer i selvtesttilstand. ▪ Kontroller for bøjedede eller ødelagte ben i videokabel-stikket. ▪ Kør den indbyggede diagnostik.

Problemer med synkronisering	Skærmbilledet er krypteret eller revet	<ul style="list-style-type: none"> ▪ Nulstil skærmen til fabriksindstillingerne. ▪ Udfør kontrol af skærmen med selvtestfunktionen for at fastlægge, om det krypterede billede også forekommer i selvtesttilstand. ▪ Kontroller for bøjedede eller ødelagte ben i videokabel-stikket. ▪ Genstart computeren i <i>sikker tilstand</i>.
Problemer relateret til sikkerhed	Synlige tegn på røg eller gnister	<ul style="list-style-type: none"> ▪ Udfør ikke nogen form for fejlfinding. ▪ Kontakt Dell straks.
Intermitterende problemer	Skærmen fungerer forkert en gang imellem	<ul style="list-style-type: none"> ▪ Kontroller, at videokablet er tilsluttet korrekt og sikkert tilsluttet til skærmen og computeren. ▪ Nulstil skærmen til fabriksindstillingerne. ▪ Udfør kontrol af skærmen med selvtestfunktionen for at fastlægge, om det intermitterende problem forekommer i selvtesttilstand.
Manglende farve	Billedet mangler farve	<ul style="list-style-type: none"> ▪ Udfør kontrol af skærmen med selvtestfunktionen. ▪ Kontroller, at videokablet er tilsluttet korrekt og sikkert tilsluttet til skærmen og computeren. ▪ Kontroller for bøjedede eller ødelagte ben i videokabel-stikket.
Forkert farve	Billedets farve er ikke god	<ul style="list-style-type: none"> ▪ Du kan ændre indstillingerne for Preset Modes (Forudindstillede tilstande) i OSD-menuen Game (Spil), afhængigt af programmet. ▪ Juster værdierne R/G/B i Custom Color (Brugerdefineret farve) i OSD-menuen Game (Spil). ▪ Kør den indbyggede diagnostik.

Billedindbrænding fra et statisk billede, der har været vist på skærmen i en længere periode	Der kan ses svage skygger fra det statiske billede på skærmen	<ul style="list-style-type: none"> ▪ Indstil skærmen til at slukke efter nogle få minutter, hvor skærmen ikke bruges. Det kan udføres i Windows Strømsyring eller i Macs indstilling Energibesparelse. ▪ Alternativt kan du bruge en dynamisk skiftende pauseskærm.
--	---	---

Problemer, der er produktspecifikke

Specifikke symptomer	Hvad du oplever	Eventuelle løsninger
Skærbilledet er for lille	Billedet er centreret på skærmen, men udfylder ikke hele visningsområdet	<ul style="list-style-type: none"> ▪ Nulstil skærmen til fabriksindstillingerne.
Kan ikke justere skærmen med knapperne på panelet på bagsiden	OSD-menuen vises ikke på skærmen	<ul style="list-style-type: none"> ▪ Sluk for skærmen, frakobl elledningen, tilslut den igen og tænd for skærmen.
Intet inputsignal når der trykkes på knapper	Intet billede. LED-lyset er hvidt	<ul style="list-style-type: none"> ▪ Kontroller signalkilden. Sørg for, at computeren ikke er i strømbesparellestilstand, ved at flytte musen eller trykke på en vilkårlig tast på tastaturet. ▪ Kontroller, at signalkabler er tilsluttet korrekt. Om nødvendigt kan du tilslutte signalkablet igen. ▪ Nulstil computeren eller videoafspilleren.
Billedet udfylder ikke hele skærmen	Billedet kan ikke fylde hele skærmen i højden eller i bredden	<ul style="list-style-type: none"> ▪ På forskelle i videoformater (aspektforhold) det muligt, at skærmen viser i fuld skærm. ▪ Kør den indbyggede diagnostik.

<p>Det viste billede vises forkert når DP/HDMI-kablet tilsluttes via en USB-C-adapter eller dock til din notebook/deksktp.</p>	<p>Displayet fryser, viser en sort skærm eller et unormalt skærbillede</p>	<ul style="list-style-type: none"> ▪ Brug ikke en USB-C-adapter eller dock. Tilslut DP/HDMI-kablet direkte til din notebook/desktop.
<p>Skærmen flimrer</p>	<p>Der er synligt flimrer i de viste billeder</p>	<ul style="list-style-type: none"> ▪ Brug skærmens native opløsning (2560 x 1440 ved 60 Hz) eller en højere opdateringshastighed. ▪ Hvis den variable opdateringshastighed (VRR) for enheden er aktiveret, skal du deaktivere den variable opdateringshastighed (VRR). ▪ Hvis du bruger et Nvidia-grafikkort og G-Sync er aktiveret, skal du deaktivere G-Sync. ▪ Hvis du bruger et AMD-grafikkort og Free-Sync er aktiveret, skal du deaktivere Free-Sync. ▪ Opdater grafikkortets driver og firmware til den seneste version. ▪ Udskift kablet, der forbinder skærmen med systemet. Et defekt kabel kan forårsage, at signal afbrydes mens det sendes gennem ledningen. ▪ Kontroller omgivelserne. Elektromagnetiske felter kan forårsage, at skærmen flimrer. Hvis der er en anden enhed tilsluttet den samme stikdåse som skærmen, kan du prøve at frakoble den anden enhed.

Specifikke problemer med Universal Serial Bus (USB)

Specifikke symptomer	Hvad du oplever	Eventuelle løsninger
USB-interfacet fungerer ikke	Eksterne USB-enheder fungerer ikke	<ul style="list-style-type: none">▪ Kontroller, at der er tændt for skærmen.▪ Tilslut upstreamkablet til computeren igen.▪ Tilslut eksterne USB-enheder (downstream-konnektor) igen.▪ Sluk og tænd for skærmen.▪ Genstart computeren.▪ Nogle USB-enheder, som f.eks. eksterne, bærbare diskdrev, kræver en højere elektrisk strøm. Tilslut enheden direkte til computersystemet.
SuperSpeed USB 5 Gbps (USB 3.2 Gen1)-interfacet er for langsomt	Eksterne SuperSpeed USB 5 Gbps (USB 3.2 Gen1)-enheder kører for langsomt eller fungerer slet ikke	<ul style="list-style-type: none">▪ Kontroller, at din computer er kompatibel med SuperSpeed USB 5 Gbps (USB 3.2 Gen1).▪ Nogle computere har USB 3.2-, USB 2.0-, og USB 1.1-porte. Sørg for, at du bruger den korrekte USB-port.▪ Tilslut upstreamkablet til computeren igen.▪ Tilslut eksterne USB-enheder (downstream-konnektor) igen.▪ Genstart computeren.
Trådløse, eksterne USB-enheder fungerer ikke efter der tilsluttes en USB 3.2-enhed	Trådløse, eksterne USB-enheders responstid er lang, eller fungerer kun når afstanden mellem selve enhederne og deres modtager reduceres	<ul style="list-style-type: none">▪ Øg afstanden mellem de eksterne USB 3.2-enheder og den trådløse USB-modtager.▪ Placer den trådløse modtager så tæt som muligt til de eksterne USB-enheder.▪ Brug et USB-forlænger-kabel til at placere den trådløse USB-modtager så langt væk som muligt fra USB 3.2-porten.

Tillæg

ADVARSEL: Sikkerhedsinstruktioner

 **ADVARSEL: Brug af knapper, justeringen eller procedurer andre end dem, der er specificeret i denne dokumentation, kan medføre udsættelse for stød, farer i forbindelse med elektricitet og/eller mekaniske farer.**

For oplysninger om sikkerhedsinstruktioner henvises til oplysninger om sikkerhed, miljø og bestemmelser.

Meddelelser fra FCC (kun i USA) og andre bestemmelser

For meddelelser og bestemmelser fra FCC henvises til webstedet for overensstemmelse med bestemmelser, der kan findes på www.dell.com/regulatory_compliance.

Kontakt Dell

Kunder i USA kan ringe på 800-WWW-DELL (800-999-3355).

 **BEMÆRK: Hvis du ikke har en aktiv internetforbindelse, kan du finde kontaktoplysningerne på din faktura, forsendelsespapirer, regning eller i Dells produktkatalog.**

Dell har flere online og telefonbaserede valgmuligheder for support og service. Tilgængeligheden er forskellig fra land til land og for forskellige produkter, og visse services er muligvis ikke tilgængelige i dit område.

- Teknisk hjælp online: www.dell.com/support/monitors
- Kontakt Dell: www.dell.com/contactdell

EUs database for produkter for energimærkat og produktinformationsark

AW2721D: <https://eprel.ec.europa.eu/qr/352625>