



شاشة Alienware AW2721D دليل المستخدم

A L I E N W A R E™ 

الموديل: AW2721D
الموديل التنظيمي: AW2721Db

ملاحظات، تنبيهات وتحذيرات

ملاحظة: تشير "ملاحظة" إلى وجود معلومات هامة تساعدك على استخدام الكمبيوتر الخاص بك على أفضل نحو ممكن. 

تنبيه: يشير التنبيه إلى وجود تلف محتمل للجهاز أو فقد للبيانات في حالة عدم اتباع التعليمات. 

تحذير يشير "تحذير" إلى احتمال وقوع تلف في الملكية، جرح شخصي أو وفاة. 

حقوق الطبع والنشر محفوظة © 2020-2021 Dell Inc. أو أحد الشركات التابعة لها. جميع الحقوق محفوظة. Dell و EMC وعلامات تجارية أخرى عبارة عن علامات تجارية لشركة Dell Inc. أو الفروع التابعة لها. العلامات التجارية الأخرى هي ملك لأصحابها المعنيين.

03 - 2021

Rev. A02

المحتويات

6	تعليمات السلامة
7	حول الشاشة الخاصة بك
7	محتويات العبوة
9	مميزات المنتج
10	التعرف على الأجزاء وعناصر التحكم
10	المنظر الأمامي
10	منظر علوي
11	منظر خلفي
12	المنظر الخلفي والسفلي
14	مواصفات الشاشة
16	مواصفات الدقة
16	أوضاع الفيديو المدعمة
16	أوضاع جهاز العرض المضبوطة مسبقاً
18	المواصفات الكهربائية
19	الخصائص الفيزيائية
20	الخصائص البينية
21	تعيينات الأسنان
23	إمكانية التوصيل والتشغيل
23	واجهة الناقل التسلسلي العالمي (USB)
23	منفذ USB 3.2 الجيل 1 للتدفق العلوي (5 جيجابايت في الثانية)
24	منفذ USB 3.2 الجيل 1 للتدفق السفلي (5 جيجابايت في الثانية)
24	منافذ USB
25	جودة شاشة LCD وسياسة البكسل
25	اقتصاديات
26	معالجة ونقل العرض الخاص بك
28	تعليمات الصيانة
28	تنظيف الشاشة الخاصة بك

29	إعداد الشاشة
29	توصيل الحامل
33	توصيل الكمبيوتر
34	إزالة حامل الشاشة
36	التحميل على الحائط VESA (اختياري)
37	تشغيل الشاشة
37	تشغيل طاقة الشاشة
37	استخدام جهاز التحكم عن بُعد لذراع التحكم
38	استخدام عناصر التحكم في اللوحة الخلفية
39	استخدام قائمة العرض على الشاشة (OSD)
39	الوصول إلى نظام القائمة
50	رسالة تحذير OSD
51	ضبط الحد الأقصى لدقة الوضوح
52	استخدام وظائف الإمالة والدوران المحوري والتمديد العمودي
52	ملحقات الإمالة والدوران
52	التمديد العمودي
53	تدوير شاشة العرض
53	دوران في اتجاه عقارب الساعة
54	استدارة عكس عقارب الساعة
54	ضبط إعدادات شاشة التدوير لنظامك
55	استخدام تطبيق AlienFX
55	المتطلبات
55	تثبيت AWCC من خلال تحديث Windows
55	تثبيت AWCC من موقع دعم Dell على الويب
56	التنقل إلى نافذة AlienFX
58	إنشاء سمة
59	ضبط تأثيرات الإضاءة
62	استكشاف الأخطاء وإصلاحها
62	اختبار ذاتي

63	تشخيصات مضمنة
64	مشكلات شائعة
66	مشكلات خاصة بالمنتج
68	مشكلات خاصة بالناقل التسلسلي العالمي (USB)
69	الفهرس
	إخطارات لجنة الاتصالات الفيدرالية (FCC) (الولايات المتحدة فقط)
69	ومعلومات تنظيمية أخرى
69	الاتصال بشركة Dell
69	قاعدة بيانات منتجات الاتحاد الأوروبي لملصقات الطاقة وصحيفة معلومات المنتج

تعليمات السلامة

- △ تنبيه: استخدام أدوات التحكم، عمليات الضبط، أو الإجراءات غير المذكورة في هذا المستند قد ينتج عنه التعرض لصدمة، مخاطر كهربائية، و/أو مخاطر ميكانيكية.
- ضع الشاشة على سطح صلب وتعامل معها بحرص. الشاشة مصنوعة من مواد هشة ويمكن أن تتلف في حالة إسقاطها أو ضربها بشدة.
 - تأكد دائمًا من تصنيف شاشتك للعمل مع مصدر الطاقة المتردد المتاح في منطقتك.
 - احفظ الشاشة في ظروف درجة حرارة الغرفة. فقد تؤدي الظروف شديدة البرودة أو الحرارة إلى التأثير سلبيًا على الكريستال السائل للعرض.
 - لا تعرض الشاشة للاهتزاز الشديد أو ظروف عالية التأثير. فمثلا لا تضع الشاشة داخل صندوق السيارة.
 - افصل الشاشة عند تركها لفترة من الوقت دون استخدام.
 - لتجنب حدوث صدمة كهربائية، لا تحاول إزالة أي غطاء أو لمس الجزء الداخلي من الشاشة.

حول الشاشة الخاصة بك

محتويات العبوة

يتم شحن شاشتك مع المكونات المعروضة أدناه. في حالة فقد أي من المكونات، اتصل بدعم Dell الفني. لمزيد من المعلومات، انظر [الاتصال بشركة Dell](#).

ملاحظة: بعض المكونات تكون اختيارية ومن الممكن ألا تكون مرفقة مع شاشتك. قد لا تكون بعض الميزات أو الوسائط متوفرة في دول معينة.

وصف المكون	صورة المكون
شاشة العرض	
رافع الحامل	
قاعدة الحامل	
أغطية الإدخال/الإخراج	

<p>كابل الطاقة (يختلف حسب الدولة)</p>	
<p>كابل DisplayPort بكابل DisplayPort (سعة 1.8 أمتار)</p>	
<p>كابل DisplayPort مصغر بكابل DisplayPort (سعة 1.8 أمتار)</p>	
<p>كابل USB 3.2 للتدفق العلوي الجيل 1 (5 جيجابايت في الثانية) (تمكين منافذ USB على الشاشة، سعة 1.8 أمتار)</p>	
<ul style="list-style-type: none"> • دليل الإعداد السريع • معلومات حول السلامة والبيئة • ومعلومات تنظيمية • بطاقة ترحيب Alienware 	

مميزات المنتج

تحتوي شاشة **AW2721D Alienware** على مصفوفة نشطة، ترازستور ذات شريط رفيع (TFT)، شاشة كريستال سائل (LCD) ومصباح للضوء الخلفي. وتشتمل ميزات الشاشة على:

- شاشة عرض مقاس 68.47 سم (27 بوصة) (تقاس بشكل قطري)، مستوى الدقة: حتى 1440 x 2560 من خلال DisplayPort و HDMI، مع دعم شاشة كاملة أو مستويات دقة منخفضة، من خلال دعم معدل تحديث مرتفع سعة 240 هرتز.
- شاشة NVIDIA® G-SYNC® ULTIMATE مع وقت استجابة سريعة من 1 مللي ثانية إلى رمادي في الوضع **Extreme "فائق"**.
- التدرج اللوني لـ sRGB 131.3% و DCI P3 98%.
- إمكانيات على ضبط الدوران، الإمالة، المحول، الارتفاع.
- حامل قابل للإزالة وفتحات تحميل مقاس 100 مم من رابطة مقاييس إلكترونيات الفيديو (VESA™) للحصول على حلول تحميل مرنة.
- اتصال رقمي عبر 1 منفذ DisplayPort و 2 منفذ HDMI.
- مجهز بمنفذ للتدفق الأعلى 1 SuperSpeed USB سعة 5 جيجابايت في الثانية (USB 3.2 الجيل 1) النوع B، 1 منفذ SuperSpeed USB سعة 5 جيجابايت في الثانية (USB 3.2 الجيل 1) النوع A منفذ شحن التدفق السفلي، و 3 منافذ SuperSpeed USB سعة 5 جيجابايت في الثانية (USB 3.2 الجيل 1) النوع A منافذ التدفق الأسفل.
- إمكانية التوصيل والتشغيل إذا كانت مدعومة بواسطة نظامك.
- عمليات ضبط لعرض على الشاشة (OSD) لسهولة ضبط وتحسين الشاشة.
- AW2721D يوفر مجموعة من الأوضاع المحددة مسبقاً بما في ذلك FPS (أول شخص مشغل)، MOBA/RTS (استراتيجية الوقت الحقيقي)، RPG (لعبة لعب الأدوار)، SPORTS (السباق) وثلاث طرق لعبة للتخصيص لتفضيل المستخدم. وبالإضافة إلى ذلك، يتم توفير ميزات الألعاب المحسنة الرئيسية مثل "المؤقت" و "Frame Rate" معدل الإطار و "Display Alignment" محاذاة الشاشة للمساعدة في تحسين أداء اللاعب وتوفير أفضل ميزة في اللعبة.
- ≥ 0.3 في وضع الاستعداد.
- VESA DisplayHDR™ 600.
- تحسين راحة العين مع شاشة خالية من الاهتزاز.

⚠️ **تحذير:** تأثيرات الفترة الطويلة الممكنة لانبعاث الضوء الأزرق من الشاشة قد تسبب أضرار بالعينين، بما في ذلك إجهاد العينين أو الإجهاد الرقمي للعينين وهكذا. تم تصميم ميزة **ComfortView** لتقليل كمية الضوء الأزرق المنبعثة من الشاشة وذلك لتحسين راحة العينين.

*يمكن الوصول إلى وضع رمادي إلى رمادي مقاس 1 مايكرو ثانية في الوضع **Extreme "فائق"** لتقليل تشتت الحركة المرئية مع زيادة استجابة الصورة. ولكن، قد يعرض هذا جزء من الضوء ومواد اصطناعية مرئية قابلة للملاحظة في الصورة. نظراً لاختلاف كل إعداد للنظام واحتياجات كل مشغل، توصي Alienware بأن يقوم المستخدمون بتجربة أوضاع مختلفة للعثور على الإعداد المناسب لهم.

التعرف على الأجزاء وعناصر التحكم

المنظر الأمامي

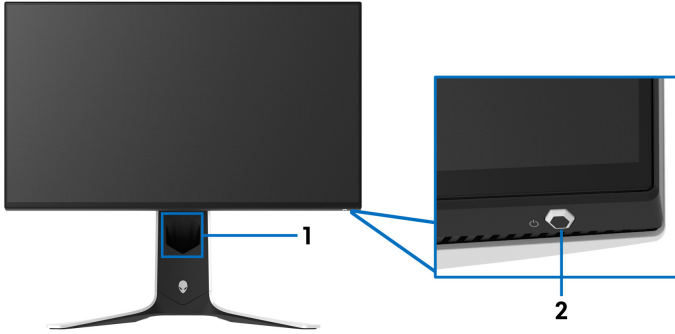

الاستخدام	الوصف	اللوحة
لتنظيم الكابلات بدقة.	منفذ إدارة الكابل (على الجانب الأمامي من الحامل)	1
لتشغيل أو إيقاف تشغيل الطاقة. تشير اللمبة الزرقاء الثابتة إلى أن الشاشة في حالة تشغيل وتعمل بشكل معتاد. تشير اللمبة البيضاء الوامضة إلى أن الشاشة في حالة وضع الاستعداد.	زر تشغيل/إيقاف تشغيل الطاقة (مع مؤشر LED)	2

منظر علوي

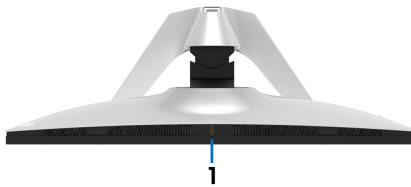

الاستخدام	الوصف	اللوحة
يكتشف الضوء المحيط ويضبط سطوع الشاشة وفقاً لذلك. انظر Ambient Light Sensor "جهاز استشعار الضوء المحيط" للحصول على مزيد من المعلومات.	مستشعر الضوء المحيطي	1

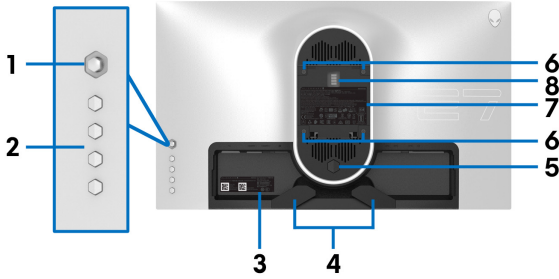

منظر خلفي بدون حامل شاشة



منظر خلفي مع حامل شاشة

الاستخدام	الوصف	اللوحة
استخدمه للتحكم في قائمة OSD.	ذراع التحكم	1
انظر تشغيل الشاشة للحصول على مزيد من المعلومات.	أزرار الوظائف	2
ارجع إلى هذا الملصق إذا كنت في حاجة إلى الاتصال بشركة Dell للدعم الفني. تمثل علامة الخدمة معرفاً أبجدياً فريداً يتيح لفنيي خدمة Dell تحديد مكونات الأجهزة في شاشتك والوصول إلى معلومات الضمان.	الشريط الكودي، الرقم المسلسل، وملصق علامة الخدمة	3
لتنظيم الكابلات بدقة.	مشابك إدارة الكابلات (2)	4
تحرير الحامل من الشاشة	زر تحرير الحامل	5
شاشة للحمل على الحائط باستخدام مجموعة حمل الحائط VESA المتوافقة مع (100 مم × 100 مم).	VESA فتحات حمل (100 مم × 100 مم - موصلة بالخلف غطاء VESA)	6

7	ملصق تنظيمي	حصر الاعتمادات التنظيمية.
8	موصل مرسة الإضاءة	عند توصيل رافع الحامل بالشاشة، توفر المرسة الطاقة للمصباح الموجود على الحامل.
9	منفذ إدارة الكابل (على الجانب الخلفي من الحامل)	لتنظيم الكابلات عن طريق وضعها داخل المنفذ.
10	أغطية الإدخال/الإخراج	حماية منافذ الإدخال/الإخراج.

المنظر الخلفي والسفلي

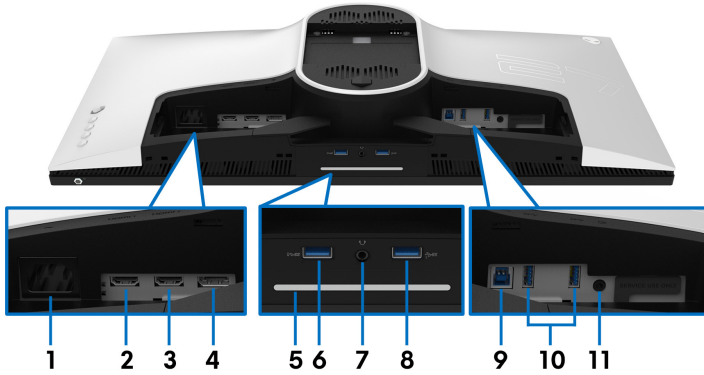

المنظر الخلفي والأمامي بدون حامل الشاشة

الاستخدام	الوصف	اللوحة
توصيل كابل الطاقة (المشحون مع شاشتك).	موصل الطاقة	1
توصيل كابل HDMI بالكمبيوتر الخاص بك.	منفذ HDMI أي (HDMI 1)	2
توصيل كابل HDMI بالكمبيوتر الخاص بك.	منفذ HDMI أي (HDMI 2)	3
<ul style="list-style-type: none"> توصيل الكمبيوتر الخاص بك بكابلات DisplayPort (المشحون مع شاشتك) أو توصيل الكمبيوتر الخاص بك بكابلات DisplayPort المصغر (المشحون مع شاشتك) 	DisplayPort	4

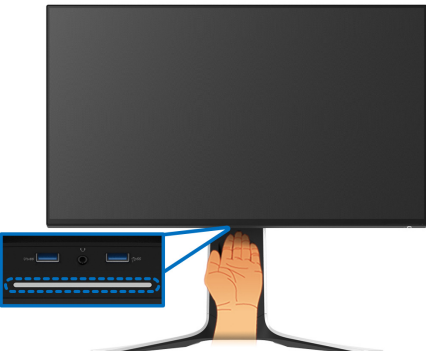
<p>عند اكتمال إعداد الشاشة، اضغط على مستشعر اللمس بأسفل الشاشة لتشغيل أو إيقاف تشغيل الأضواء السفلية.</p> 	<p>أضواء سفلية</p>														
<p>ملاحظة: إعداد المصنع قيد التشغيل، وتصبح الأضواء السفلية نشطة إذا تم توصيل كابل الطاقة. لتغيير الإعدادات الافتراضية، انظر AlienFX Lighting "إضاءة AlienFX".</p> <p>ملاحظة: عند تشغيل Spectrum "الطيف" خاصة على وضع تشغيل، يتم إيقاف الأضواء السفلية.</p> <table border="1" data-bbox="112 766 873 1053"> <thead> <tr> <th colspan="2">حالة الأضواء السفلية</th> <th rowspan="2">حالة الشاشة</th> </tr> <tr> <th>عندما يكون Spectrum "الطيف" على وضع التشغيل</th> <th>عندما يكون Spectrum "الطيف" على وضع الإيقاف</th> </tr> </thead> <tbody> <tr> <td>معطل</td> <td>ممکن</td> <td>تشغيل</td> </tr> <tr> <td>معطل</td> <td>ممکن</td> <td>لا توجد إشارة</td> </tr> <tr> <td>معطل</td> <td>ممکن</td> <td>الاستعداد</td> </tr> </tbody> </table>	حالة الأضواء السفلية		حالة الشاشة	عندما يكون Spectrum "الطيف" على وضع التشغيل	عندما يكون Spectrum "الطيف" على وضع الإيقاف	معطل	ممکن	تشغيل	معطل	ممکن	لا توجد إشارة	معطل	ممکن	الاستعداد	<p>5</p>
حالة الأضواء السفلية		حالة الشاشة													
عندما يكون Spectrum "الطيف" على وضع التشغيل	عندما يكون Spectrum "الطيف" على وضع الإيقاف														
معطل	ممکن	تشغيل													
معطل	ممکن	لا توجد إشارة													
معطل	ممکن	الاستعداد													
<p>قم بالتوصيل لشحن جهاز USB الخاص بك.</p>	<p>منفذ التدفق السفلي SuperSpeed USB سعة 5 جيجابايت في الثانية (USB 3.2 الجيل 1) النوع A مع شحن الطاقة طاقة</p>	<p>6</p>													
<p>توصيل سماعة رأس أو مكبرات الصوت. تنبيه: قد تؤدي زيادة خرج الصوت إلى أكثر من 50% من التحكم في مستوى الصوت أو التعادل إلى زيادة جهد الخرج في سماعات الرأس وبالتالي زيادة مستويات ضغط الصوت.</p>	<p>منفذ سماعات الرأس</p>	<p>7</p>													

توصيل كابل USB 3.2 الجيل 1 (5 جيجابايت في الثانية)*. ملاحظة: لاستخدام هذه المنافذ، يجب عليك توصيل كابل USB (المشحون مع شاشتك) بمنفذ USB العلوي على الشاشة والكمبيوتر الخاص بك.	منفذ التدفق السفلي SuperSpeed USB سعة 5 جيجابايت في الثانية (USB 3.2 الجيل 1) النوع A رقم (3)	10 ، 8
قم بتوصيل كابل USB (المشحون مع شاشتك) بهذا المنفذ والكمبيوتر الخاص بك لتمكين منافذ USB على شاشتك.	منفذ التدفق الأعلى SuperSpeed USB 5 جيجابايت في الثانية النوع B (USB 3.2 الجيل 1)	9
قم بتوصيل مكبرات الصوت. ملاحظة: لا يدعم هذا المنفذ سماعات الرأس.	منفذ خرج الصوت	11

*لتجنب تداخل الإشارات، عند توصيل جهاز USB لاسلكي بمنفذ USB للتدفق السفلي، لا يوصى بتوصيل أي أجهزة USB أخرى بالمنفذ المجاور.

مواصفات الشاشة

الموديل	AW2721D
نوع الشاشة	مصفوفة نشطة - TFT LCD
تقنية اللوحة	IPS
نسبة العرض على الارتفاع	16:9
صورة قابلة للعرض	
قطري	684.7 مم (27.0 بوصة)
العرض (منطقة نشطة)	596.7 مم (23.49 بوصة)
الارتفاع (منطقة نشطة)	335.7 مم (13.21 بوصة)
المنطقة الإجمالية	200301.7 مم ² (310.30 بوصة ²)
درجة البكسل	0.2331 مم x 0.2331 مم
بكسل لكل بوصة (PPI)	109
زاوية العرض	
رأسي	178° (نموذجي)
أفقي	178° (نموذجي)
مخرج السطوع	450 cd/m ² (نموذجي) 600 cd/m ² HDR (الذروة)
نسبة التباين	1000 إلى 1 (نموذجي)
تغطية الواجهة	مضاد للمعان مع صلابة 3H

نظام إضاءة حواف LED	ضوء الخلفية
<ul style="list-style-type: none"> 1 مايكرو ثانية في الوضع Extreme "فائق" 2 مايكرو ثانية في الوضع Super Fast "فائق السرعة" 3 مايكرو ثانية في الوضع Fast "سريع" <p>*يمكن الوصول إلى وضع رمادي إلى رمادي مقاس 1 مايكرو ثانية في الوضع Extreme "فائق" لتقليل تشتت الحركة المرئية مع زيادة استجابة الصورة. ولكن، قد يعرض هذا جزء من الضوء ومواد اصطناعية مرئية قابلة للملاحظة في الصورة. نظراً لاختلاف كل إعداد للنظام واحتياجات كل مشغل، توصي Alienware بأن يقوم المستخدمون بتجربة أوضاع مختلفة للعثور على الإعداد المناسب لهم.</p>	وقت الاستجابة
1.07 مليار لون	عمق الألوان
DCI P3 98% و sRGB 131.3%	سلسلة الألوان
<ul style="list-style-type: none"> محور SuperSpeed USB 5 جيجابايت في الثانية (USB 3.2 الجيل 1) (مع USB 3.2 الجيل 1 (5 جيجابايت في الثانية) منفذ التدفق الأعلى) 4 x منفذ USB للتدفق السفلي (USB 3.2 الجيل 1) سعة 5 جيجابايت في الثانية (بما في ذلك 1 منفذ يدعم شحن الطاقة) 	أجهزة مدمجة
<ul style="list-style-type: none"> 1 x إصدار DisplayPort الإصدار 1.4 (خلفي) 2 x منفذ HDMI الإصدار 2.0 (خلفي) 1 x منفذ USB 3.2 الجيل 1 (5 جيجابايت في الثانية) للتدفق الأعلى (خلفي) 4 x منفذ USB 3.2 الجيل 1 للتدفق السفلي (5 جيجابايت في الثانية) (أسفل؛ خلفي: 2) 1 x منفذ سماعة رأس (أسفل) 1 x منفذ مخرج الصوت (خلفي) 	الاتصال
عرض الحافة (حافة الشاشة للمنطقة النشطة)	
5.5 مم	أعلى
5.5 مم / 5.5 مم	يسار/يمين
14.9 مم	أسفل
إمكانية الضبط	
0 مم إلى 130 مم	ارتفاع الحامل القابل للضبط
-5° إلى 21°	إمالة
-20° إلى 20°	الدوران
-90° إلى 90°	محور

مواصفات الدقة

الموديل	AW2721D
نطاق المسح الأفقي	<ul style="list-style-type: none"> • DisplayPort 1.4: 255 إلى 255 كيلوهرتز (تلقائي) • HDMI 2.0: 30 إلى 222 كيلوهرتز (تلقائي)
نطاق المسح الرأسى	<ul style="list-style-type: none"> • DisplayPort 1.4: 1 إلى 240 هرتز (تلقائي) • HDMI 2.0: 24 إلى 144 هرتز (تلقائي)
الحد الأقصى للدقة المضبوطة مسبقاً	<ul style="list-style-type: none"> • DisplayPort: 1440 x 2560 @ 240 هرتز • HDMI: 1440 x 2560 @ 144 هرتز

أوضاع الفيديو المدعومة

الموديل	AW2721D
إمكانيات عرض الفيديو (تشغيل HDMI و DisplayPort)	QHD ، 1080p ، 720p ، 576p ، 480p

أوضاع جهاز العرض المضبوطة مسبقاً

أوضاع شاشة HDMI

قطبية المزامنة (أفقي/رأسى)	ساعة البكسل (ميغاهرتز)	التردد الرأسى (هرتز)	التردد الأفقي (كيلوهرتز)	وضع العرض
-/-	25.175	60	31.47	480 x 640 ، VESA
+/+	40	60	37.88	600 x 800 ، VESA
-/-	65	60	48.36	768 x 1024 ، VESA
-/-	25.18	60	31.48	480p x 640
-/-	27.03	60	31.5	480p x 720
-/-	27	50	31.25	576p x 720
+/+	74.25	50	37.5	50 هرتز @ 720p x 1280
+/+	74.25	60	45	60 هرتز @ 720p x 1280
+/+	74.25	24	27	24 @ 1080p x 1920 هرتز
+/+	148.5	50	56.25	50 @ 1080p x 1920 هرتز
+/+	148.5	60	67.5	60 @ 1080p x 1920 هرتز
+/+	297	120	135	120 @ 1080p x 1920 هرتز

-/+	243.25	60	89.43	1440 x 2560 @ 60 هرتز
-/+	410.5	100	150.9	1440 x 2560 @ 100 هرتز
-/+	497.75	120	183	1440 x 2560 @ 120 هرتز
-/+	597.69	144	222.2	1440 x 2560 @ 144 هرتز

أوضاع شاشة DP

قطبية المزامنة (أفقي/ رأسي)	ساعة البكسل (ميغاهرتز)	التردد الرأسي (هرتز)	التردد الأفقي (كيلوهرتز)	وضع العرض
-/-	25.175	60	31.47	480 x 640، VESA
-/-	40	60	37.88	600 x 800، VESA
-/-	65	60	48.36	768 x 1024، VESA
-/+	243.25	60	89.43	1440 x 2560 @ 60 هرتز
-/+	410.5	100	150.92	1440 x 2560 @ 100 هرتز
-/+	497.75	120	183	1440 x 2560 @ 120 هرتز
-/+	597.69	144	222.2	1440 x 2560 @ 144 هرتز
-/+	862.75	200	317.2	1440 x 2560 @ 200 هرتز
-/+	1056.75	240	388.5	1440 x 2560 @ 240 هرتز

ملاحظة: هذه الشاشة تدعم NVIDIA® G-SYNC® ULTIMATE. للحصول على معلومات حول البطاقات الرسومية التي تدعم ميزة NVIDIA® G-SYNC® ULTIMATE، انظر www.geforce.com



ملاحظة: من أجل الحصول على وظائف وخبرات NVIDIA® G-SYNC® ULTIMATE الكاملة، يجب عليك التأكد من أن الشاشة متصلة مباشرة بـ HDMI أو DisplayPort بإخراج مباشر من بطاقة Nvidia الرسومية على جهاز الكمبيوتر الخاص بك.



الموديل	AW2721D
إشارات إدخال الفيديو	DisplayPort 1.4/HDMI 2.0، سعة 600 ميغا فولت لكل خط تمييزي، معاوقة الإدخال 100 أوم لزوج تمييزي.
فولطية/تردد/تيار الإدخال المتردد	VAC 100 إلى VAC 240 / 50 هرتز أو 60 هرتز ± 3 هرتز / A 1.8 (نموذجي)
التيار المتدفق	<ul style="list-style-type: none"> • 120 فولت: 40 أمبير (الحد الأقصى) عند 0 درجة مئوية (تشغيل بارد) • 220 فولت: 80 أمبير (الحد الأقصى) عند 0 درجة مئوية (تشغيل بارد)
استهلاك الطاقة	<ul style="list-style-type: none"> • 0.2 واط (وضع Off "إيقاف التشغيل")¹ • 0.3 واط (وضع Standby "الاستعداد")¹ • 31 واط (وضع ON "تشغيل")¹ • 95 واط (الحد الأقصى)² • 22.69 واط (Pon)³ • 72.25 كيلوواط في الساعة (TEC)³

¹ كما هو معرف في EU 2019/2021 و EU 2019/2013.

² أقصى سطوع وإعداد تباين مع أقصى تحميل للطاقة على جميع منافذ USB.

³ Pon: يتم قياس استهلاك الطاقة في وضع التشغيل بالإشارة إلى طريقة اختبار Energy Star.

TEC: إجمالي استهلاك الطاقة بالكيلوواط ساعة يقاس بالإشارة إلى طريقة اختبار Energy Star.

هذه الوثيقة للتعريف فقط وتعكس الأداء في المعمل. وقد يختلف أداء الجهاز في الواقع حسب البرمجيات المثبتة عليه والمكونات والملحقات التي طلبتها به، وبالتالي لا يوجد إلزام على الشركة المصنعة بتحديث هذه المعلومات.

وعليه يجب على العميل عدم الاعتماد على هذه المعلومات في اتخاذ القرارات حول نسب التجاوز الكهربائية وغيرها. ولا تضمن الشركة المصنعة ضمناً أو صريحاً دقة أو تمام هذه المعلومات.

الموديل	AW2721D
نوع كابل الإشارة	<ul style="list-style-type: none"> رقمي: HDMI، 19 سن (الكابل غير مضمن) رقمي: DisplayPort، 20 سن الناقل التسلسلي العالمي: USB، 9 سن
<p>ملاحظة: تم تصميم شاشات Dell للعمل بشكل أمثل مع كابلات الفيديو التي يتم شحنها مع شاشتك. نظراً لأن Dell لا تتحكم في مختلف موردي الكابلات في السوق ، ونوع المواد والموصل والعملية المستخدمة في تصنيع هذه الكابلات، فإن Dell لا تضمن أداء الفيديو على الكابلات التي لا يتم شحنها مع شاشة Dell الخاصة بك.</p>	
الأبعاد (بالحامل)	
الارتفاع (ممتد)	555.3 مم (21.86 بوصة)
الارتفاع (مضغوط)	443.1 مم (17.45 بوصة)
العرض	607.7 مم (23.93 بوصة)
العمق	251.9 مم (9.92 بوصة)
الأبعاد (بدون الحامل)	
الارتفاع	356.0 مم (14.02 بوصة)
العرض	607.7 مم (23.93 بوصة)
العمق	82.4 مم (3.24 بوصة)
أبعاد الحامل	
الارتفاع (ممتد)	451.9 مم (17.79 بوصة)
الارتفاع (مضغوط)	443.1 مم (17.45 بوصة)
العرض	465.2 مم (18.32 بوصة)
العمق	251.9 مم (9.92 بوصة)
الوزن	
الوزن مع العبوة	15.5 كجم (34.17 رطل)
الوزن مع مجموعة الحامل والكابلات	10.9 كجم (24.03 رطل)
الوزن بدون مجموعة الحامل (بالنسبة لحامل الحائط أو اعتبارات حامل VESA - بلا كابلات)	6.3 كجم (13.89 رطل)
وزن مجموعة الحامل	4.3 كجم (9.48 رطل)

الموديل	AW2721D
معايير التوافق	
زجاج خالي من الزرنيخ وخالي من الزئبق للوحة فقط	
درجة الحرارة	
التشغيل	0°C إلى 40°C (32°F إلى 104°F)
عدم التشغيل	<ul style="list-style-type: none"> التخزين: -20°C إلى 60°C (-4°F إلى 140°F) الشحن: -20°C إلى 60°C (-4°F إلى 140°F)
الرطوبة	
التشغيل	10% إلى 80% (غير مكثفة)
عدم التشغيل	<ul style="list-style-type: none"> التخزين: 5% إلى 90% (غير مكثفة) الشحن: 5% إلى 90% (غير مكثفة)
الارتفاع	
التشغيل	5000 م (16404 قدم) (أقصى)
عدم التشغيل	12192 م (40000 قدم) (أقصى)
التمييز الحراري	<ul style="list-style-type: none"> 324.14 BTU/ساعة (أقصى) 119.42 BTU/ساعة (نموذجي)

موصل DisplayPort



رقم السن	انب مكون من 20 سناً من كابل الإشارة المتصل
1	ML3 (n)
2	أرضي
3	ML3 (p)
4	ML2 (n)
5	أرضي
6	ML2 (p)
7	ML1 (n)
8	أرضي
9	ML1 (p)
10	ML0 (n)
11	أرضي
12	ML0 (p)
13	أرضي
14	أرضي
15	AUX (p)
16	أرضي
17	AUX (n)
18	اكتشاف اتصال نشط
19	Re-PWR
20	DP_PWR فولت 3.3+

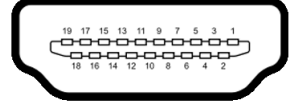

رقم السن	انب مكون من 19 سناً من كابل الإشارة المتصل
1	TMDS بيانات 2+
2	TMDS بيانات 2 ترس
3	TMDS بيانات 2-
4	TMDS بيانات 1+
5	TMDS بيانات 1 ترس
6	TMDS بيانات 1-
7	TMDS بيانات 0+
8	TMDS بيانات 0 ترس
9	TMDS بيانات 0-
10	TMDS ساعة+
11	TMDS ساعة ترس
12	TMDS ساعة-
13	CEC
14	محجوز (N.C. على الجهاز)
15	ساعة DDC (SCL)
16	بيانات DDC (SDA)
17	CEC/DDC أرضي
18	طاقة 5+ فولت
19	اكتشاف اتصال نشط

إمكانية التوصيل والتشغيل

يمكنك توصيل الشاشة على أي نظام يتوافق مع التوصيل والتشغيل. تعمل الشاشة تلقائياً على إمداد نظام التشغيل ببيانات تعريف العرض الممتد (EDID) باستخدام بروتوكولات قناة بيانات العرض (DDC) بحيث يستطيع النظام تكوين نفسه وتحسين إعدادات الشاشة. تتم معظم تثبيتات الشاشة بشكل أوتوماتيكي؛ حيث يمكنك تحديد إعدادات مختلفة إذا لزم الأمر. لمزيد من المعلومات حول تغيير إعدادات الشاشة، انظر **تشغيل الشاشة**.

واجهة الناقل التسلسلي العالمي (USB)

يوفر لك هذا القسم معلومات حول منافذ USB المتوفرة على الشاشة.

ملاحظة: هذه الشاشة متوافقة مع **SuperSpeed USB 5 جيجابايت في الثانية (USB 3.2 الجيل 1)**.

سرعة النقل	معدل البيانات	استهلاك الطاقة*
فائق السرعة	5 جيجابايت في الثانية	4.5 واط (كحد أقصى، كل منفذ)
السرعة العالية	480 ميغابت في الثانية	4.5 واط (كحد أقصى، كل منفذ)
سرعة كاملة	12 ميغابت في الثانية	4.5 واط (كحد أقصى، كل منفذ)

*يصل إلى 2 أمبير في حالة منفذ USB للتدفق السفلي (منفذ ذو أيقونة بطارية **SS**) باستخدام الأجهزة المتوافقة مع إصدار شحن البطارية أو أجهزة USB العادية.

منفذ **USB 3.2 الجيل 1 للتدفق العلوي (5 جيجابايت في الثانية)**

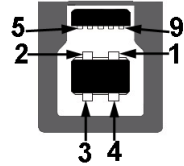

رقم السن	جانب من الموصل مكون من 9 أسنان
1	VCC
2	D-
3	D+
4	أرضي
5	SSTX-
6	SSTX+
7	أرضي
8	SSRX-
9	SSRX+

منفذ USB 3.2 الجيل 1 للتدفق السفلي (5 جيجابايت في الثانية)



رقم السن	جانب من الموصل مكون من 9 أسنان
1	VCC
2	D-
3	D+
4	أرضي
5	SSRX-
6	SSRX+
7	أرضي
8	SSTX-
9	SSTX+

منافذ USB

- 1 للتدفق العلوي - خلفي
- 2 للتدفق السفلي - خلفي
- 2 للتدفق السفلي - أسفل

منفذ شحن الطاقة - المنفذ برمز **SS**؛ يدعم قدرة الشحن السريع 2 أمبير إذا كان الجهاز متوافق مع BC1.2.

ملاحظة: يتطلب SuperSpeed USB سعة 5 جيجابايت في الثانية (USB 3.2 الجيل 1) كمبيوتر متوافق مع SuperSpeed USB سعة 5 جيجابايت في الثانية (USB 3.2 الجيل 1).

ملاحظة: تعمل منافذ USB للشاشة فقط عند تشغيل الشاشة أو في وضع التشغيل أو الاستعداد. إذا كنت تريد إيقاف تشغيل الشاشة ثم تشغيلها، فقد تستغرق الوحدات الطرفية المرفقة ثوان قليلة لاستعادة الوظيفة العادية.

جودة شاشة LCD وسياسة البكسل

أثناء عملية تصنيع شاشة LCD، ليس من الشائع دمج بكسل واحد أو أكثر في حالة غير متغيرة والتي تعد من الصعب رؤيتها ولا تؤثر على جودة الشاشة وقابلية استخدامها. لمزيد من المعلومات عن جودة شاشات Dell وسياسة البكسل، انظر www.dell.com/pixelguidelines.

اقتصادات

△ تنبيه: قد يؤدي الاستخدام غير الصحيح أو المطول للوحة المفاتيح إلى حدوث إصابة.

△ تنبيه: قد يؤدي عرض شاشة الشاشة لفترات زمنية طويلة إلى إجهاد العين.

للراحة والكفاءة، راقب الإرشادات التالية عند إعداد محطة عمل الكمبيوتر واستخدامها:

- ضع جهاز الكمبيوتر الخاص بك بحيث تكون الشاشة ولوحة المفاتيح أمامك مباشرة أثناء عملك. أرفف خاصة متوفرة تجارياً لمساعدتك في وضع لوحة المفاتيح بشكل صحيح.
- لتقليل خطورة إجهاد العينين وحدث آلام في الرقبة/الذراع/الكف نتيجة استخدام الشاشة لفترات طويلة، نقترح عليك ما لي:
 1. اضبط مسافة الشاشة بين 20 بوصة إلى 28 بوصة (50 سم إلى 70 سم) من عينيك.
 2. الوميض بشكل متكرر لترطيب عينيك أو تبليل عينيك بماء بعد الاستخدام المتواصل للشاشة.
 3. احصل على فترات راحة بشكل منتظم ومتكرر لمدة 20 دقيقة كل ساعتين.
 4. انظر بعيداً عن الشاشة وأطل النظر على شيء بعيد على بعد 20 قدم منك لمدة لا تقل عن 20 ثانية أثناء فترات الراحة.
 5. قم بعمل تمددات لتخفيف التوتر في الرقبة، الذراع، الظهر والكتفين أثناء فترات الراحة.
- تأكد من أن شاشة الشاشة في مستوى العين أو أقل قليلاً عندما تجلس أمام الشاشة.
- اضبط إمالة الشاشة وتباينها وإعدادات السطوع.
- اضبط الإضاءة المحيطة من حولك (مثل المصابيح العلوية ومصابيح المكتب والستائر أو الستائر على النوافذ القريبة) لتقليل الانعكاسات والتوهج على شاشة الشاشة.
- استخدم كرسيًا يوفر دعماً أسفل الظهر جيداً.
- أبق ذراعك أفقياً مع وجود معصميك في وضع محايد ومريح أثناء استخدام لوحة المفاتيح أو الماوس.
- اترك المساحة دائماً لترريح يديك أثناء استخدام لوحة المفاتيح أو الماوس.
- دع راحة ذراعك العليا طبيعية على كلا الجانبين.
- تأكد من أن قدميك مستقيمتان على الأرض.
- عند الجلوس، تأكد من أن وزن ساقيك على قدميك وليس على الجزء الأمامي من مقعدك. اضبط ارتفاع مقعدك أو استخدم مسند للقدمين إذا لزم الأمر للحفاظ على وضعية مناسبة.
- تختلف أنشطة عملك. حاول تنظيم عملك حتى لا تضطر إلى الجلوس والعمل لفترات طويلة من الوقت. حاول أن تقف أو تنهض وتتحول على فترات منتظمة.
- اجعل المنطقة الموجودة أسفل مكتبك خالية من العوائق والكابلات أو أسلاك الطاقة التي قد تتداخل مع الجلوس المريح أو تشكل خطراً محتملاً على الرحلة.

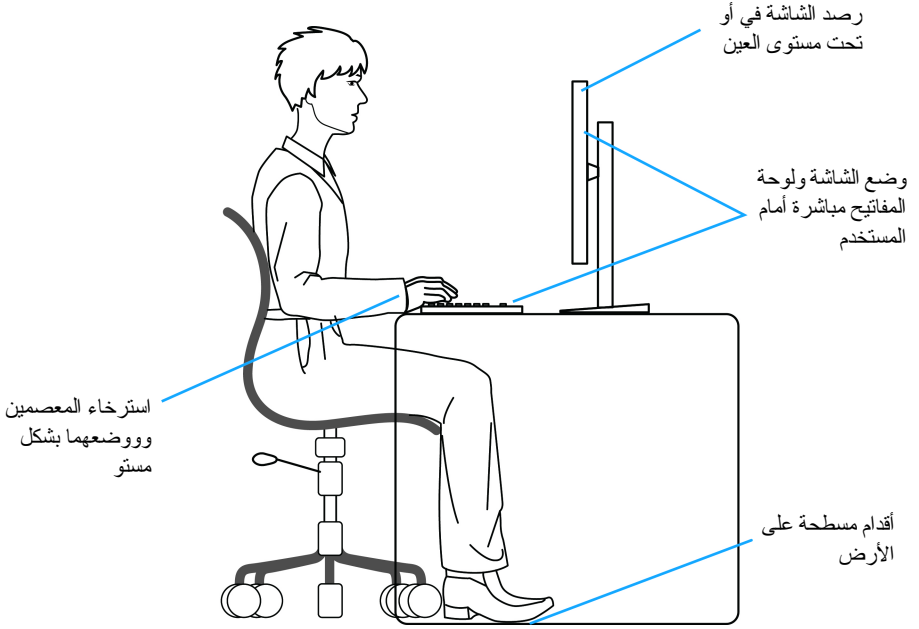

معالجة ونقل العرض الخاص بك

لضمان التعامل مع الشاشة بأمان عند رفعها أو تحريكها، اتبع الإرشادات المذكورة أدناه:

- قبل نقل الشاشة أو رفعها، أوقف تشغيل الكمبيوتر والشاشة.
- افصل كل الكابلات من الشاشة.
- ضع الشاشة في المربع الأصلي مع مواد التعبئة الأصلية.
- امسك الحافة السفلية وجانب الشاشة بإحكام دون ممارسة ضغط زائد عند رفع الشاشة أو تحريكها.

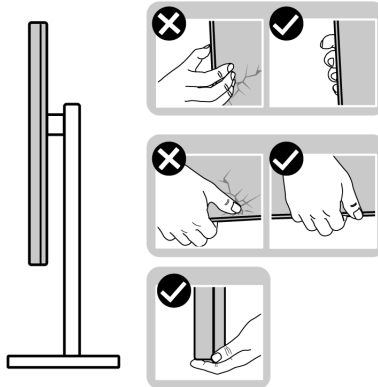

- عند رفع الشاشة أو تحريكها، تأكد من مواجهة الشاشة عنك ولا تضغط على منطقة العرض لتجنب أي خدوش أو أضرار.

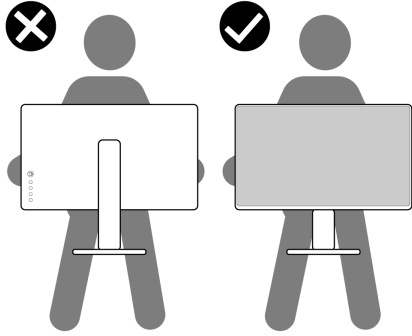

- عند رفع الشاشة أو تحريكها، لا تحول الشاشة رأساً على عقب أثناء الضغط على قاعدة الحامل أو حامل الحامل. قد يؤدي هذا إلى تلف عرضي على الشاشة أو التسبب في إصابة شخصية.

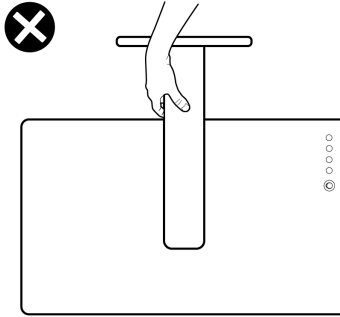

تعليمات الصيانة

تنظيف الشاشة الخاصة بك

⚠ تنبيه: اقرأ واتبع تعليمات السلامة قبل تنظيف الشاشة.

⚠ تحذير: قبل تنظيف الشاشة، افصل كابل طاقة الشاشة عن المنفذ الكهربائي.

للحصول على أفضل الممارسات، اتبع التعليمات الموضحة في القائمة أدناه أثناء فك المكونات، التنظيف، أو التعامل مع شاشتك:

- لتنظيف شاشتك المقاومة للثبات، استخدم قطعة قماش نظيفة رطبة قليلاً بالماء. ولو أمكن، استخدم قطعة قماش خاصة بتنظيف الشاشة أو محلول مناسب للتغطية المقاومة للثبات. لا تستخدم البنزين، النتر، الأمونيا، المنظفات الكاشطة أو الهواء المضغوط.
- استخدم قطعة قماش دافئة رطبة قليلاً خاصة بتنظيف الشاشة. تجنب استخدام مادة منظفة من أي نوع حيث أن بعض المواد المنظفة تترك طبقة لبينية على الشاشة.
- إذا لاحظت مسحوقاً أبيض عند فصل شاشتك، امسحها بقطعة قماش.
- تعامل مع شاشتك بعناية حيث أن الشاشات الملونة الغامقة قد تُخدش ويظهر عليها علامات بلي بيضاء أكثر من الشاشات الملونة الفاتحة.
- للمساعدة على الحفاظ على أفضل جودة للصورة على شاشتك، استخدم واقي شاشة يتغير ديناميكياً وأوقف تشغيل شاشتك في حالة عدم استخدامها.

إعداد الشاشة

توصيل الحامل

ملاحظة: الحامل غير مثبت في المصنع. 

ملاحظة: يتم تطبيق التعليمات التالية فقط لتوصيل الحامل المقدم مع الشاشة الخاصة بك. إذا كنت توصل حاملا اشتريته من أي مصدر آخر، فاتبع إرشادات الإعداد التي تم تضمينها مع الحامل. 

تنبيه: الخطوات التالية مهمة لحماية الشاشة المنحنية. اتبع الإرشادات أدناه لإنهاء التثبيت. 

1. قم بإزالة رافع الحامل وقاعدة الحامل من وسادة الرغوة.

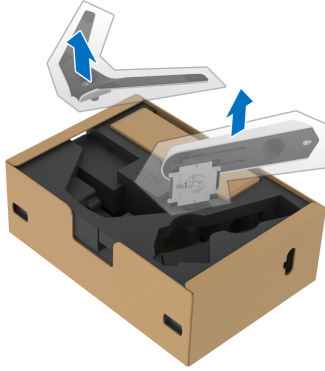

2. قم بمحاذاة ووضع رافع الحامل على قاعدة الحامل.

3. افتح مقبض المسمار في أسفل قاعدة الحامل وقلبه في اتجاه عقارب الساعة لتأمين مجموعة الحامل.

4. أغلق مقبض المسمار.



5. افتح الغطاء الواقي على الشاشة للوصول إلى فتحة VESA على الشاشة.

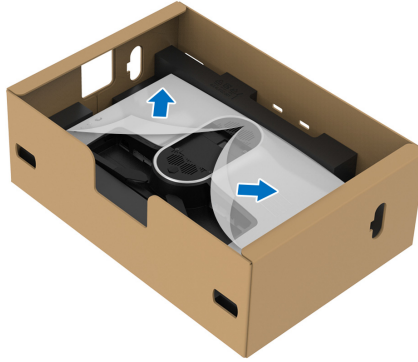

⚠ تنبيه: عند توصيل مجموعة الحامل بالشاشة، لا تضع رافع الحامل مباشرة على اللوحة الخلفية للشاشة. قد يؤدي ذلك إلى إتلاف دبائيس بوجو على الحامل بسبب عدم التوافق.

6. حرك بعناية الألسنة الموجودة على حامل الحامل في الفتحات الموجودة على الغطاء الخلفي للعرض وقم بخفض مجموعة الحامل لتثبيتها في مكانها.

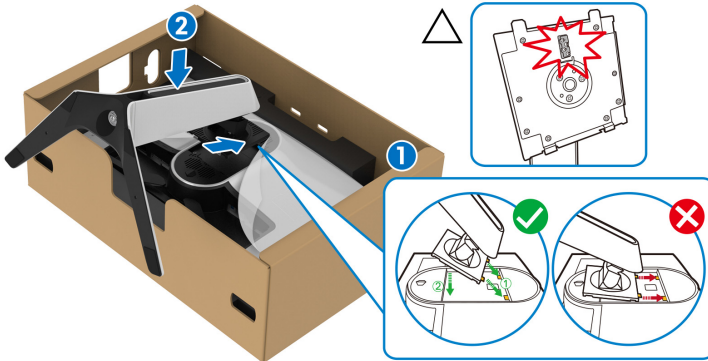

7. قم بتوجيه الكابلات المطلوبة الآن عبر فتحة إدارة الكابلات على الحامل ومن خلال مشبك إدارة الكابلات الموجود في الجزء الخلفي من الشاشة.

8. توصيل كابل الطاقة بجهاز العرض.

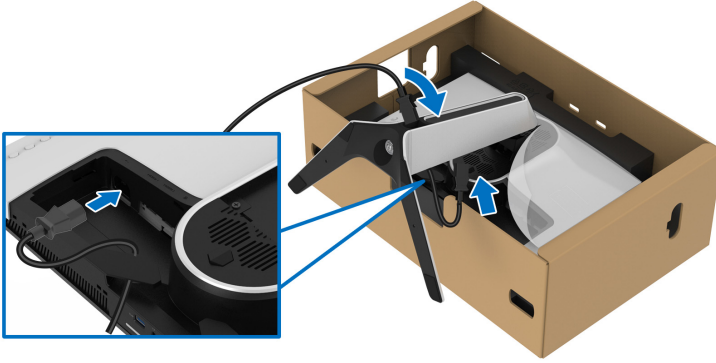

9. قم بتوجيه الكابلات المطلوبة، مثل كابل USB 3.2 للتدفق العلوي الجيل 1 (5 جيجابايت في الثانية) وكابلات التدفق السفلي، USB 3.2 الجيل 1 (5 جيجابايت في الثانية) وكابلات HDMI وكابل DisplayPort عبر فتحة إدارة الكابل على الحامل.

ملاحظة: لا يتم شحن كابلات USB 3.2 الجيل 1 (5 جيجابايت في الثانية) وكابلات HDMI مع شاشتك، ويتم بيعها بشكل منفصل.

10. توصيل الكابلات المطلوبة بجهاز العرض.

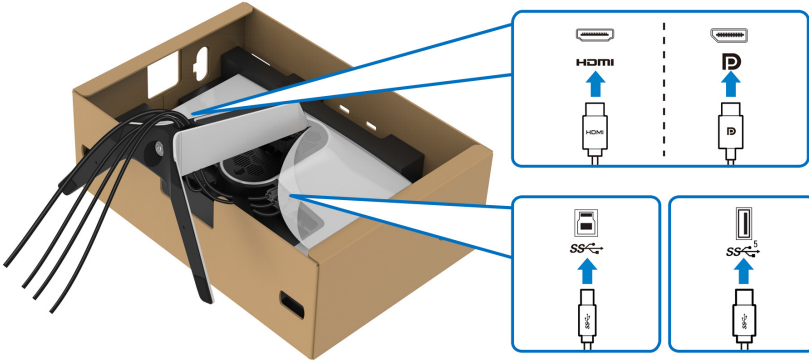

ملاحظة: تم تصميم شاشات Dell للعمل بشكل أمثل مع الكابلات الواردة من Dell. لا تضمن Dell جودة الفيديو وأدائه عند استخدام الكابلات غير التابعة لشركة Dell.

ملاحظة: قم بتوصيل كل كابل بإحكام بحيث تكون الكابلات موضوعة بنظام قفل توصيل غطاء الإدخال/الإخراج.

تنبيه: لا تقم بتوصيل كابل الطاقة بمخرج الحائط أو قم بتشغيل الشاشة حتى يتم توجيهك لغير ذلك.

11. امسك حامل الحامل وارفع الشاشة بعناية، ثم ضعه على سطح مستو.

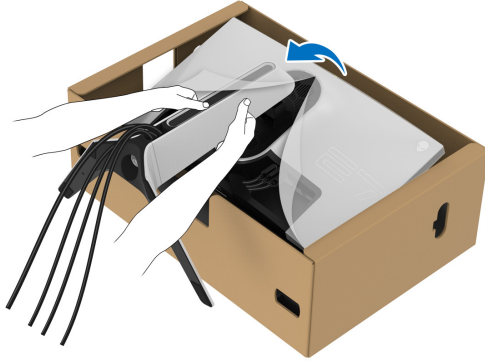

⚠ تنبيه: امسك حامل الرفع بإحكام عند رفع الشاشة لتجنب أي ضرر عرضي.

12. ارفع الغطاء الواقي من الشاشة.

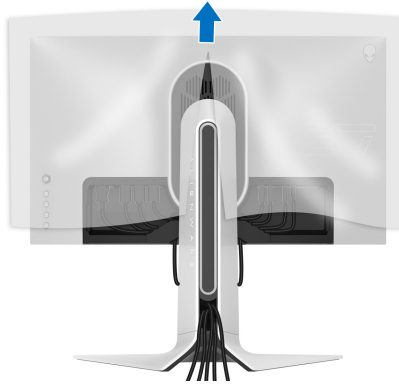

13. حرك الألسنة الموجودة على غطاء الإدخال/الإخراج في الفتحات الموجودة على الغطاء الخلفي للشاشة حتى تستقر في مكانها.

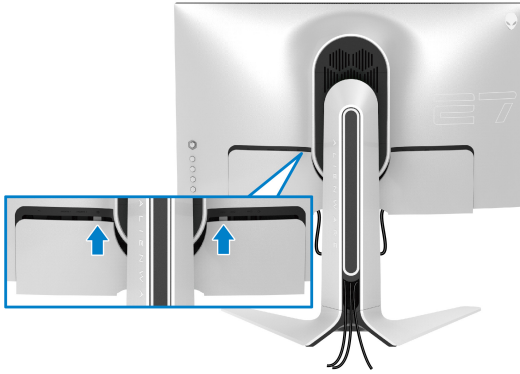

ملاحظة: تأكد من أن جميع الكابلات تمر عبر فتحة الإدخال/الإخراج وفتحة إدارة الكابلات على حامل الرفع.

توصيل الكمبيوتر

⚠ تحذير: قبل البدء في أي إجراءات في هذا القسم، اتبع تعليمات السلامة.

ملاحظة: لا تقم بتوصيل كل الكابلات بالكمبيوتر في نفس الوقت.

ملاحظة: يتم استخدام الصور بقصد التوضيح فقط. قد يختلف شكل الكمبيوتر.

لتوصيل شاشتك بالكمبيوتر:

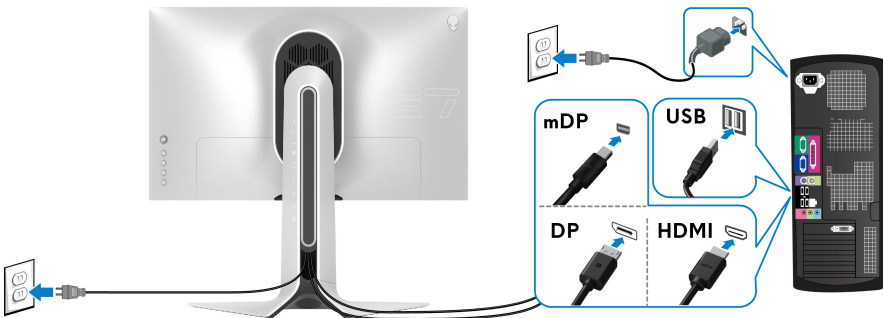

1. قم بتوصيل الطرف الآخر من كابل DisplayPort (أو DisplayPort مصغر بكابل DisplayPort) أو كابل HDMI بالكمبيوتر الخاص بك.
2. قم بتوصيل الطرف الآخر من الكابل USB 3.2 الجيل 1 للتدفق الأعلى بمنفذ USB 3.2 الجيل 1 المناسب على جهاز الكمبيوتر الخاص بك.

3. قم بتوصيل الوحدات الطرفية لـ USB 3.2 الجيل 1 بمنافذ USB 3.2 الجيل 1 للتدفق السفلي على الشاشة.

4. قم بتوصيل كابلات الطاقة لجهاز الكمبيوتر الخاص بك وشاشة في مقبس الحائط.

5. قم بتشغيل الشاشة والكمبيوتر.

إذا كانت شاشتك تعرض صورة معينة، فإن ذلك يعني اكتمال الإعداد. إذا لم تعرض صورة، انظر **مشكلات شاشة**.

إزالة حامل الشاشة

ملاحظة: لمنع حدوث خدوش بالشاشة أثناء إزالة الحامل، احرص على وضع الشاشة على سطح ناعم ونظيف.

ملاحظة: يتم تطبيق التعليمات التالية لإزالة الحامل المقدم مع الشاشة الخاصة بك. إذا كنت تزيل حاملاً اشتريته من أي مصدر آخر، فاتبع إرشادات الإعداد التي تم تضمينها مع الحامل.

لإزالة الحامل:

1. إيقاف الشاشة.

2. افصل الكابلات من جهاز الكمبيوتر.

3. ضع الشاشة على قطعة قماش أو وسادة ناعمة.

4. حرك بعناية وانزع غطاء الإدخال/الإخراج من الشاشة.

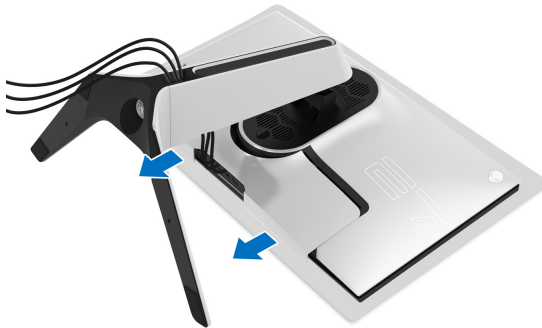

5. افصل الكابلات من الشاشة ومررها خلال منفذ إدارة الكابلات على رافعة الحامل.

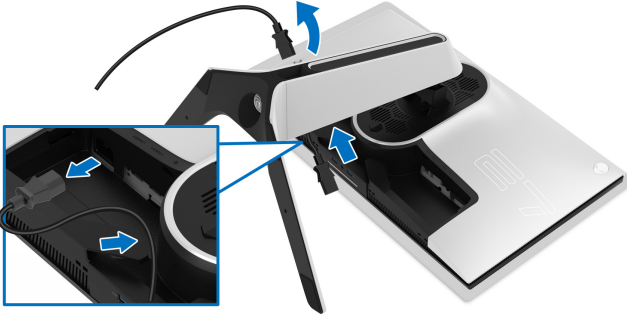

6. اضغط باستمرار على زر تحرير الحامل.

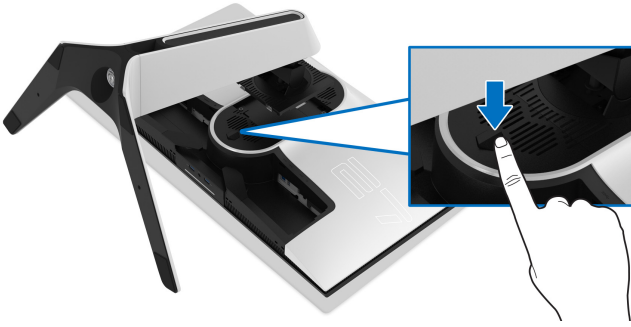

7. ارفع الحامل لأعلى وبعيداً عن الشاشة.



التحميل على الحائط VESA (اختياري)

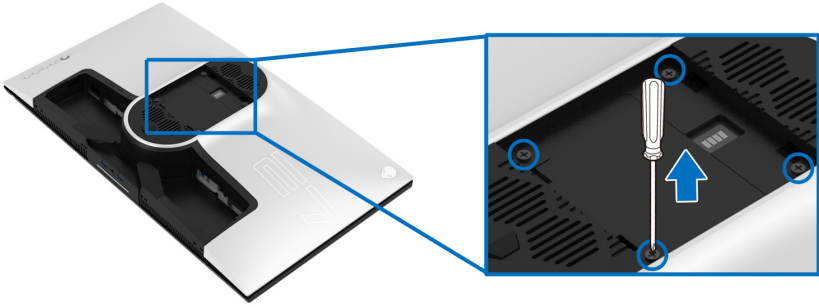

(بُعد القلاووظ: 10 x M4 مم)

ارجع إلى التعليمات المرفقة مع مجموعة حامل الجدار المتوافقة مع VESA.

1. ضع لوحة الشاشة على قطعة قماش أو وسادة ناعمة على منضدة ثابتة ومسطحة.
2. إزالة حامل الشاشة. (انظر [إزالة حامل الشاشة](#).)
3. استخدم مفك صليبي من فيليبس لإزالة البراغي الأربعة التي تثبت الغطاء البلاستيكي.
4. قم بتوصيل قوس التحميل من مجموعة حامل الجدار بالشاشة.
5. قم بتحميل الشاشة على الحائط. لمزيد من المعلومات، انظر المستندات المرفقة مع مجموعة التحميل على الحائط.

ملاحظة: لاستخدام فقط مع قوس حمل الحائط المدرج UL مع أقل قدرة تحمل للوزن أو الحمل بقدر 25.2 كجم.

تشغيل الشاشة

تشغيل طاقة الشاشة

اضغط على زر التشغيل لتشغيل الشاشة.



استخدام جهاز التحكم عن بُعد لذراع التحكم

استخدم أداة التحكم في ذراع التحكم في الجزء الخلفي من الشاشة لإجراء عمليات الضبط على الشاشة.

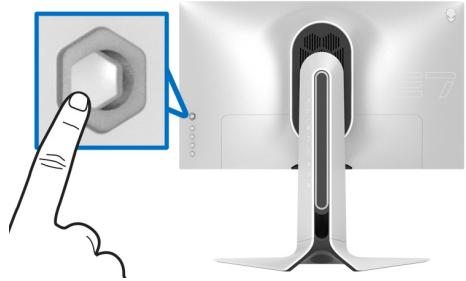

1. اضغط على زر التحكم لبدء تشغيل قائمة OSD الرئيسية.
2. حرك ذراع التحكم لأعلى/لأسفل/ليسار/اليمن للتبديل بين الخيارات.
3. اضغط على زر التحكم مرة أخرى لتأكيد الإعدادات والخروج.

الوصف	ذراع التحكم
• عندما تكون قائمة OSD قيد التشغيل، اضغط على الزر لتأكيد التحديد أو حفظ الإعدادات.	
• عندما تكون قائمة OSD قيد إيقاف التشغيل، اضغط على الزر لتشغيل قائمة OSD الرئيسية. انظر الوصول إلى نظام القائمة .	
• للتنقل في اتجاهين (يمين ويسار)	
• تحرك يمينا لإدخال القائمة الفرعية.	
• تحرك إلى اليسار للخروج من القائمة الفرعية.	
• يزيد (يمين) أو يقلل (يسار) معلمات عنصر القائمة المحدد.	

- للتنقل في اتجاهين (لأعلى ولأسفل)
- للتبديل بين عناصر القائمة.
- يزيد (أعلى) أو يقلل (إلى أسفل) معلمات عنصر القائمة المحدد.

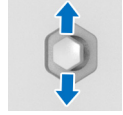

استخدام عناصر التحكم في اللوحة الخلفية

استخدم أزرار التحكم في الجزء الخلفي من الشاشة للوصول إلى قائمة OSD ومفاتيح الاختصار.

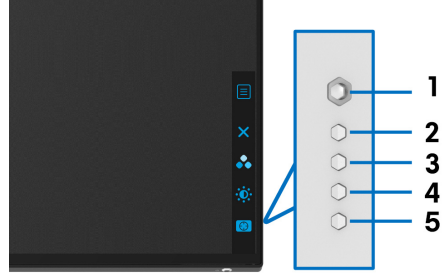

يصف الجدول التالي أزرار اللوحة الخلفية:

الوصف	زر اللوحة الخلفية	
لتشغيل قائمة OSD الرئيسية. انظر الوصول إلى نظام القائمة .	 القائمة	1
للخروج من قائمة OSD الرئيسية.	 خروج	2
لتحديد وضع اللون المطلوب من قائمة محددة مسبقاً.	 مفتاح الاختصار/ Preset Modes "أوضاع الضبط المسبق"	3
لتحقيق الوصول مباشرة إلى أدوات تمرير ضبط Brightness/Contrast "السطوع/التباين".	 مفتاح الاختصار/ Brightness/Contrast "السطوع/التباين"	4
لتحقيق الوصول مباشرة إلى أداة تمرير ضبط Dark Stabilizer "مثبت الظلام".	 مفتاح الاختصار/ Dark Stabilizer "مثبت الظلام"	5

عندما تضغط على أي من هذه الأزرار على اللوحة الخلفية (بما في ذلك زر عصا التحكم) ، يظهر شريط الحالة OSD لإعلامك الإعدادات الحالية لبعض وظائف OSD.

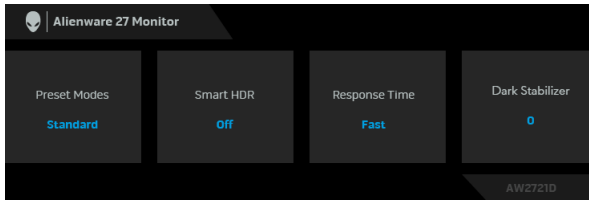

ملاحظة: يتم تمكين حالة "Smart HDR" HDR الذكي تلقائياً عندما تكتشف شاشتك محتوى HDR. لا يمكن تمكينه يدوياً.

استخدام قائمة العرض على الشاشة (OSD)

الوصول إلى نظام القائمة

الأيقونة القائمة والقوائم الفرعية

الوصف

استخدم هذه القائمة لتشخيص تجربة تشغيل اللعبة المرئية. **Game "اللعبة"**

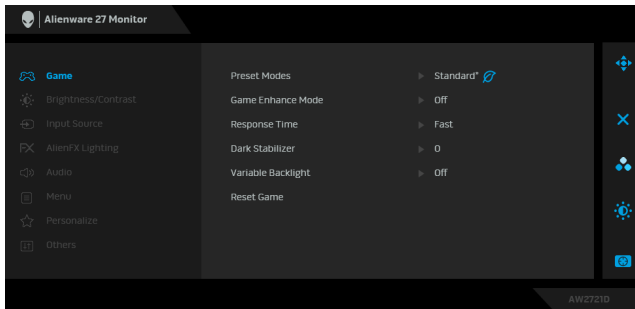

Preset Modes "أوضاع الضبط المسبق"

يُتيح لك الاختيار من قائمة أوضاع الألوان المضبوطة مسبقاً.

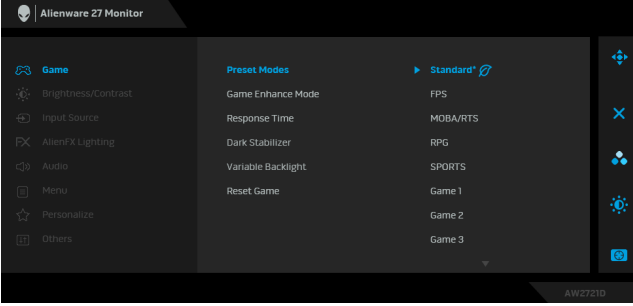

- *** Standard * قياسي**:** تحميل إعدادات الألوان الافتراضية للشاشة. وهو وضع الضبط المسبق الافتراضي. (* يعني التوافق مع DisplayHDR)
- **FPS:** تحميل إعدادات اللون النموذجية لألعاب مطلق الشخص الأول.
- **MOBA/RTS:** يتم تحميل إعدادات الألوان المثالية لألعاب MOBA Multiplayer Online Battle Arena (MOBA) و RTS Real-Time Strategy.
- **RPG:** تحميل إعدادات اللون النموذجية لألعاب تشغيل الأدوار (RPG).
- **SPORTS "رياضات":** تحميل إعدادات اللون النموذجية لألعاب الرياضات.
- **Game 1 "اللعبة 1"/ Game 2 "اللعبة 2"/ Game 3 "اللعبة 3":** يُتيح لك تخصيص إعدادات **Response Time "وقت الاستجابة"**، اللون **Dark Stabilizer "مثبت الظلام"** تناسب احتياجات اللعب.
- **ComfortView:** تقليل مستوى الضوء الأزرق المنبعث من الشاشة لجعل العرض أكثر ملاءمة وراحة للعينين.
تحذير: تأثيرات الفترة الطويلة الممكنة لانبعثات الضوء الأزرق من الشاشة قد تسبب جروحاً شخصية مثل الإجهاد الرقمي للعينين وإجهاد العينين وأضرار بالعينين. قد يؤدي الاستخدام المطول للشاشة أيضاً إلى التسبب في حدوث آلام في أجزاء الجسم مثل الرقبة والذراعين والظهر والكف. انظر [اقتصاديات للحصول على مزيد من المعلومات](#).
- **Warm "دافئ":** يعرض الألوان في درجات حرارة اللون المنخفضة. تظهر الشاشة أكثر دفئاً مع تدرج أحمر/أصفر.
- **Cool "بارد":** يعرض الألوان في درجات حرارة اللون المرتفعة. تظهر الشاشة أكثر برداً مع تدرج أزرق.
- **Custom Color "لون مخصص":** يُتيح لك ضبط إعدادات الألوان يدوياً. استخدم ذراع التحكم لضبط قيم الألوان الثلاثة (أحمر، أخضر، أزرق) وإنشاء وضع لون لضبط مسبق خاص بك.

تعرض الميزة الوظائف المتاحة الثلاثة لتحسن تجربة تشغيل اللعبة لديك.

Game Enhance Mode "وضع تحسين اللعبة"

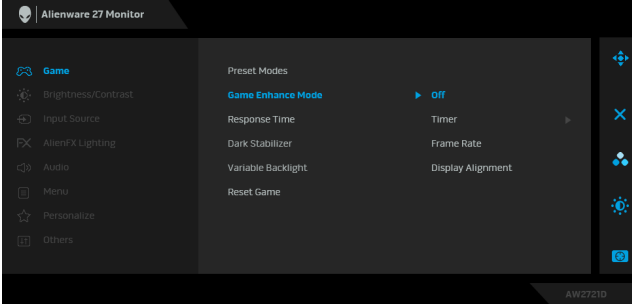

• Off "إيقاف تشغيل"

حدد لتعطيل الوظائف تحت **Game Enhance Mode** "وضع تحسين اللعبة".

• Timer "الموقت"

يتيح لك تعطيل أو تمكين الموقت بالجزء العلوي الأيسر من الشاشة. يعرض الموقت الوقت المستنفذ منذ بدء تشغيل اللعبة. حدد خياراً من قائمة الفاصل الزمني لإطلاعك على الوقت المتبقي.

• Frame Rate "معدل الإطار"

يؤدي تحديد **On** "تشغيل" إلى السماح لك بعرض الإطارات الحالية لكل ثانية عند تشغيل الألعاب. كلما كان المعدل أعلى، كلما كانت الحركة أفضل.

• Display Alignment "محاذاة الشاشة"

تنشيط الوظيفة للمساعدة على ضمان أفضل محاذاة لمحتويات الفيديو من العديد من الشاشات.

يسمح لك بضبط **Response time** "وقت الاستجابة" على **Fast** "سريع" أو **Super Fast** "فائق السرعة" أو **Extreme** "فائق".

Response Time "وقت الاستجابة"

تعمل الميزة على تحسين الرؤية في سيناريوهات اللعب في الظلام. كلما كانت القيمة أعلى (بين 0 و 3)، كلما كانت الرؤية في المنطقة المظلمة من صورة الشاشة أفضل.

Dark Stabilizer "مثبت الظلام"

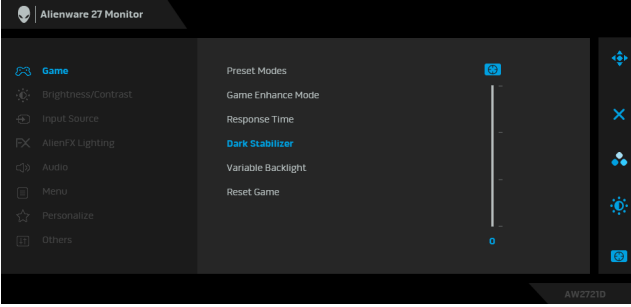

يضيظ الإضاءة الخلفية للشاشة على النحو الأمثل من خلال التحكم في سطوع الشاشة وإعتمادها بناءً على الوضع المحدد مسبقاً.

Variable Backlight "الضوء الخلفي المتغير"

- **Mode 0 "الوضع 0"**: مثالية للعب.
 - **Mode 1 "الوضع 1"**: مناسب للاستخدام المختلط مثل ممارسة الألعاب والاستخدام العام لسطح المكتب. عندما تعرض الشاشة محتوى HDR، يكون هذا هو الإعداد الافتراضي.
 - **Mode 2 "الوضع 2"**: مناسب لاستخدام سطح المكتب وتحرير الصور وما إلى ذلك.
 - **Off "إيقاف التشغيل"**: عندما تعرض الشاشة محتوى SDR، هذا هو الإعداد الافتراضي؛ عندما يتم عرض محتوى HDR، يتم تعطيل هذا الخيار.
- ملاحظة: عند تحديد **Mode 0 "الوضع 0"** أو **Mode 1 "الوضع 1"** أو **Mode 2 "الوضع 2"**، من الطبيعي أن تواجه تغييراً في سطوع الإضاءة الخلفية المحلية بناءً على المحتوى المعروض.

إعادة ضبط كل الإعدادات تحت قائمة **Game "اللعبة"** على قيم الضبط المسبق للمصنع.

Reset Game "إعادة ضبط اللعبة"

استخدم هذه القائمة لتنشيط ضبط **Contrast/Brightness "السطوع"** التباين".

**/Brightness
Contrast
"السطوع/التباين"**

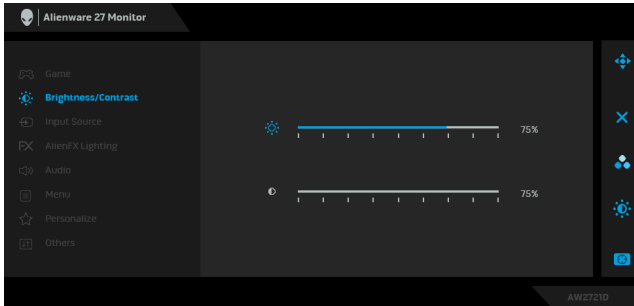

يقوم **Brightness "السطوع"** بضبط إضاءة ولمعان الضوء الخلفي. حرك ذراع التحكم لليمين لزيادة مستوى السطوع أو حرك ذراع التحكم لليسار لتقليل مستوى السطوع (الحد الأدنى 0 / الحد الأقصى 100).

**Brightness
"السطوع"**

Contrast "التباين" اضبط **Brightness "السطوع"** أولاً، ثم اضبط **Contrast "التباين"** فقط إذا لزم إجراء المزيد من الضبط.

حرك ذراع التحكم لليمين لزيادة مستوى التباين أو حرك عصا التحكم لليسار لتقليل مستوى التباين (الحد الأدنى 0 / الحد الأقصى 100).
تقوم وظيفة **Contrast "التباين"** بضبط درجة الاختلاف بين المناطق الأكثر إعتامًا والأكثر إضاءة على الشاشة.

استخدم **Input Source "مصدر الإدخال"** للاختيار بين إشارات الفيديو المختلفة والتي يمكن توصيلها بالشاشة.

**Input Source
"مصدر الإدخال"**

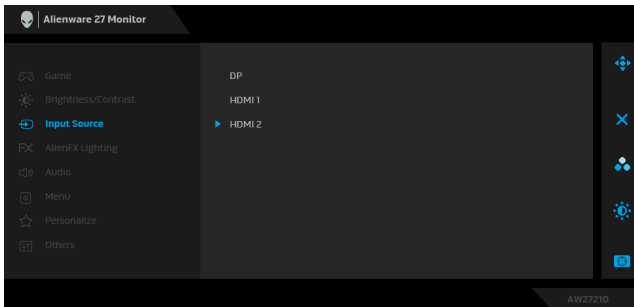

حدد إدخال **DP** عندما تستخدم موصل DisplayPort (DP). اضغط على زر ذراع التحكم لتأكيد التحديد.

DP

حدد إدخال **HDMI 1** أو **HDMI 2** عندما تستخدم موصل HDMI. اضغط على زر ذراع التحكم لتأكيد التحديد.

HDMI 1

HDMI 2

استخدم هذه القائمة لضبط إعدادات إضاءة LED لزر الطاقة وشعار Alienware والنازل في الجزء السفلي من الشاشة وشريط الإضاءة على الحامل.

AlienFX Lighting "إضاءة AlienFX"

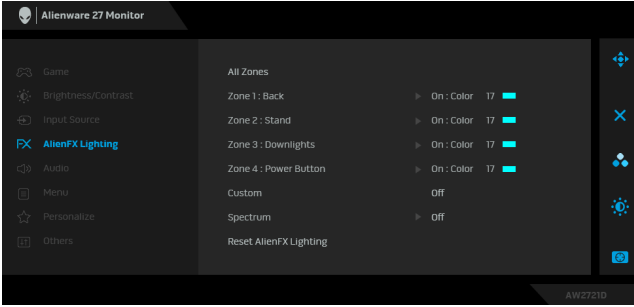

قبل إجراء أي تعديلات، حدد أي أو كل هذه المناطق الـ 4 من القوائم الفرعية. يوضح الرسم التوضيحي أدناه مناطق الإضاءة.

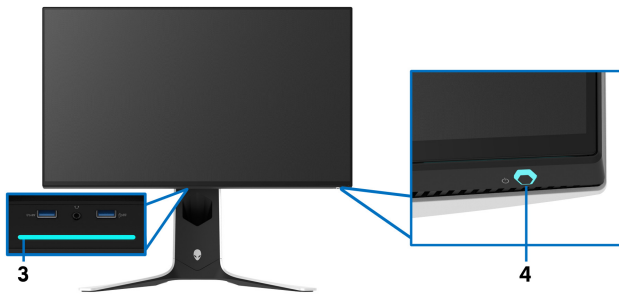
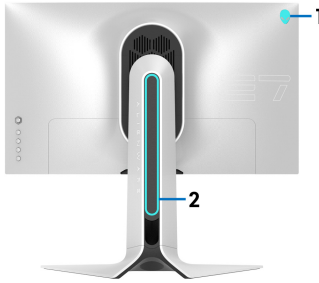

لتحديد لون إضاءة LED للمنطقة المحددة، حدد **On** "تشغيل" وحرك ذراع التحكم لتمييز الخيار **Custom Color** "لون مخصص".

All Zones
"كل المناطق"

Zone 1: Back
"المنطقة 1: خلفي"

Zone 2: Stand
"المنطقة 2: حامل"

**Zone 3:
Downlights**
"المنطقة 3: أضواء
سقفية"

**Zone 4:
Power Button**
"المنطقة 4: زر
الطاقة"

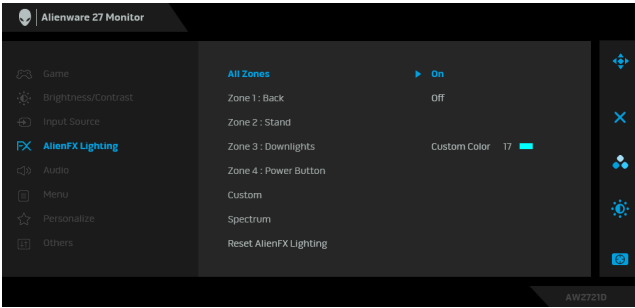

بعد ذلك، يمكنك تحديد مجموعة من 20 لوناً من خلال تحريك ذراع التحكم لأعلى أو لأسفل.

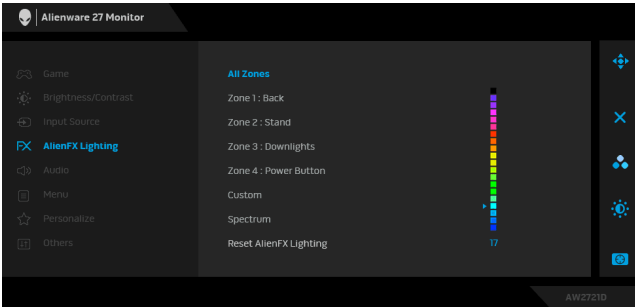

يوضح الجدول التالي رقم اللون ورموز RGB المستخدمة لعدد 20 لون .LED

الرقم	R	G	B
1	0	0	0
2	63	0	255
3	100	0	240
4	255	0	255
5	239	12	175
6	255	0	89
7	255	0	0
8	255	45	0
9	255	75	0
10	255	120	0
11	204	255	0
12	127	255	0
13	76	255	0
14	0	255	0
15	0	255	25
16	0	255	63
17	0	240	240
18	0	63	255
19	0	25	255
20	0	0	255

لإيقاف تشغيل أضواء AlienFX، حدد **Off** "إيقاف التشغيل".

ملاحظة: تتوفر هذه الوظائف فقط عند تعطيل **Spectrum** "الطيف".

هو قائمة للقراءة فقط. عند استخدام **Color** "اللون" و/أو **Spectrum** "الطيف" لإجراء تعديلات على إضاءة LED، تعرض حالة هذه القائمة **Off** "إيقاف التشغيل"؛ عند إجراء تعديلات إضاءة LED من خلال تطبيق AlienFX، تتغير الحالة إلى **On** "تشغيل".

Custom
"مخصص"

عند تحديد **"On تشغيل"**، تضيء مصابيح AlienFX المكونة من 4 مناطق وتغير الألوان في تسلسل طيف الألوان: الأحمر، البرتقالي، الأصفر، الأخضر، الأزرق، النيلي، والبنفسجي.

Spectrum "الطيف"

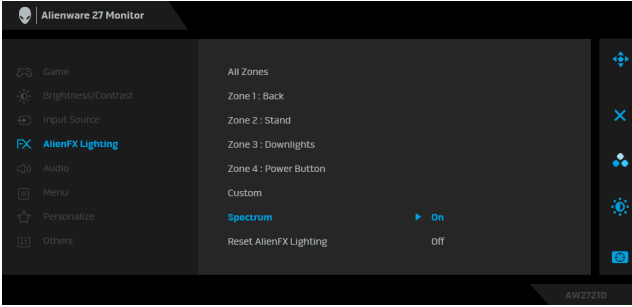

إعادة ضبط كل الإعدادات تحت قائمة **"إضاءة AlienFX"** على قيم الضبط المسبق للمصنع.

Reset AlienFX Lighting "إعادة ضبط إضاءة "AlienFX"

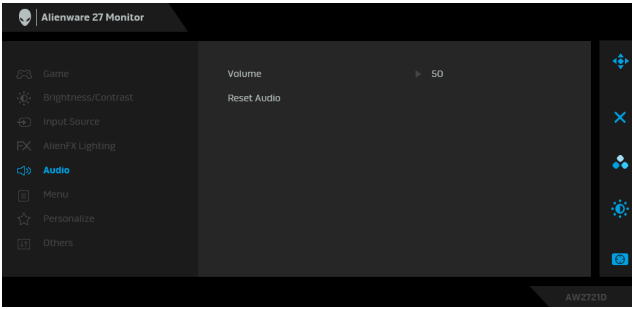

"Audio الصوت"



يتيح لك ضبط مستوى الصوت من مخرج سماعة الرأس. استخدم ذراع التحكم لضبط مستوى الصوت من 0 إلى 100.

Volume "مستوى الصوت"

إعادة ضبط كل الإعدادات تحت قائمة **"الصوت Audio"** على قيم الضبط المسبق للمصنع.

Reset Audio "إعادة ضبط الصوت"

حدد هذا الخيار لضبط إعدادات OSD، مصطلح لغات OSD، المدة الزمنية التي تظل فيها القائمة على الشاشة، وهكذا.

Menu "القائمة"

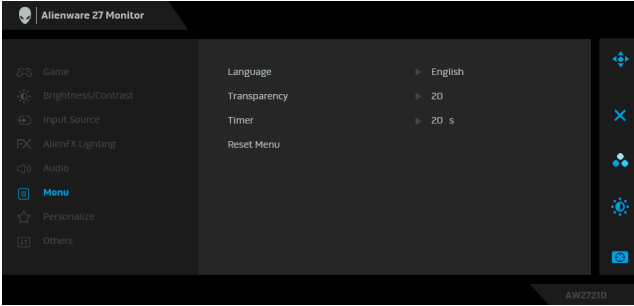

Language "اللغة" ضبط عرض OSD على واحدة من ثمان لغات هي (الإنجليزية والأسبانية والفرنسية والألمانية والبرتغالية البرازيلية والروسية والصينية المبسطة واليابانية).

حدد هذا الخيار لتغيير شفافية القائمة عن طريق تحريك ذراع التحكم لأعلى أو لأسفل (الحد الأدنى 0 / الحد الأقصى 100).

Transparency "الشفافية"

يُضبط طول الوقت حتى تظل OSD نشطة بعد تحريك ذراع التحكم أو الضغط على أي زر

Timer "الموقت"

استخدم ذراع التحكم لضبط الشريط المنزلق بزيادات قدرها 1 ثوانٍ، من 5 ثوانٍ إلى 60 ثانية.

إعادة ضبط كل الإعدادات تحت قائمة **Menu "القائمة"** على قيم الضبط المسبق للمصنع.

Reset Menu "إعادة ضبط القائمة"

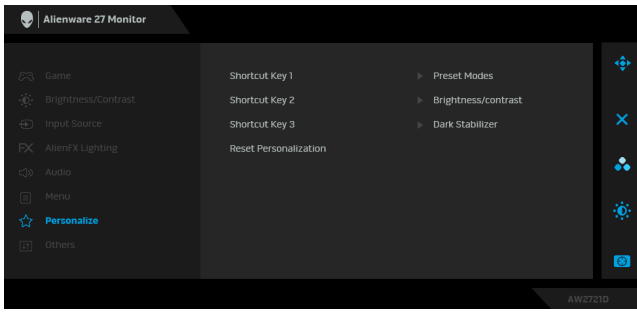

Personalize "تشخيص"



يمكن للمستخدمين اختيار ميزة من بين **Preset Modes** "أوضاع الضبط المسبق"، **Game Enhance Mode** "وضع تحسين اللعبة"، **Brightness/Contrast** "مثبت الظلام"، **Dark Stabilizer** "السطوع/التباين"، أو **Input Source** "مصدر الإدخال"، أو **Volume** "مستوى الصوت" وتعيينها كمفتاح اختصار.

Shortcut Key 1
"مفتاح الاختصار 1"

Shortcut Key 2
"مفتاح الاختصار 2"

Shortcut Key 3
"مفتاح الاختصار 3"

إعادة ضبط كل الإعدادات تحت قائمة **Personalize** "تخصيص" على قيم الضبط المسبق للمصنع.

Reset Personalization
"تشخيص إعادة الضبط"

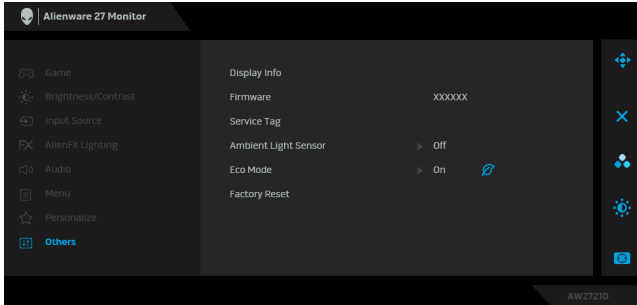

Others "أخرى"



تعرض الإعدادات الحالية للصورة.

Display Info
"معلومات العرض"

عرض إصدار برامج جدار الحماية لشاشتك.

Firmware
"الجهاز"

عرض علامة الخدمة لشاشتك. علامة الخدمة هي معرف أبجدي رقمي فريد مطلوب عند الاتصال بالدعم الفني من **Dell**، والوصول إلى معلومات الضمان، والبحث عن أحدث برامج التشغيل على موقع الدعم الخاص بشركة **Dell** وما إلى ذلك.

Service Tag
"علامة الخدمة"

عند **On** "التشغيل"، تقوم الشاشة تلقائياً بضبط سطوع الإضاءة الخلفية للشاشة بناءً على ظروف الإضاءة المحيطة. الإعداد الافتراضي هو **Off** "إيقاف التشغيل".

Ambient Light Sensor
"جهاز استشعار الضوء المحيطي"

ملاحظة: عندما يتم عرض محتوى HDR، يتم تعطيل هذا الخيار.

عندما ينتقل الكمبيوتر إلى وضع الاستعداد، يمكن **Eco Mode** "وضع اقتصادي" الشاشة من الدخول إلى وضع الاستعداد أيضاً. الإعداد الافتراضي هو **On** "تشغيل". قد يؤدي تحديد **Off** "إيقاف تشغيل" إلى منع وضع الشاشة في وضع الاستعداد.

Eco Mode "وضع اقتصادي"

ملاحظة: الضغط على أي زر (بما في ذلك زر ذراع التحكم) على اللوحة الخلفية من الشاشة قد يوقظ أيضاً الشاشة بعد الانتقال إلى وضع الاستعداد.

يعيد ضبط كل إعدادات OSD على إعدادات المصنع الافتراضية.

Factory Reset
"إعادة تعيين إعدادات المصنع"

رسالة تحذير OSD

عندما تقوم بضبط مستوى **Brightness** "السطوع" للمرة الأولى، تظهر الرسالة التالية:

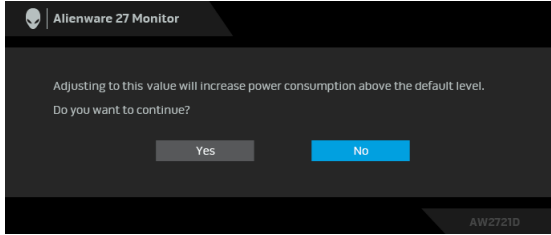

ملاحظة: إذا اخترت **Yes** "نعم"، فلن تظهر الرسالة في المرة القادمة عندما تنوي تغيير إعداد **Brightness** "السطوع".

عندما تقوم بتغيير الإعداد الافتراضي لميزات توفير الطاقة لأول مرة، مثل **Eco Mode** "وضع اقتصادي" أو **Preset Modes** "أوضاع الضبط المسبق"، تظهر الرسالة التالية:

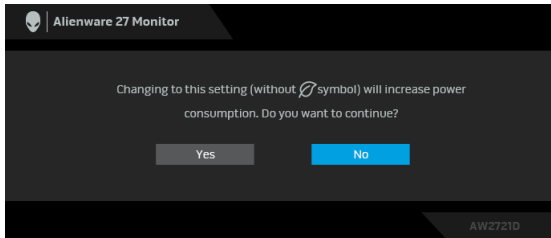

ملاحظة: إذا حددت **Yes** "نعم" لأي من الميزات المذكورة أعلاه، فلن تظهر الرسالة في المرة القادمة عندما تنوي تغيير إعدادات هذه الميزات. عند إجراء إعادة ضبط المصنع، ستظهر الرسالة مرة أخرى.

عند تحديد **Factory Reset** "إعادة تعيين لإعدادات المصنع"، تظهر الرسالة التالية:

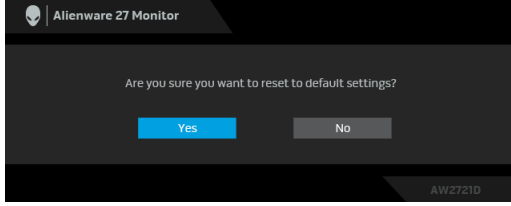

انظر **استكشاف الأخطاء وإصلاحها** للحصول على مزيد من المعلومات.

ضبط الحد الأقصى لدقة الوضوح

لضبط أقصى دقة للشاشة:

في نظام التشغيل Windows 7 أو Windows 8 أو Windows 8.1:

1. بالنسبة لنظام التشغيل Windows 8 و Windows 8.1، حدد سطح المكتب للتبديل إلى سطح مكتب كلاسيكي.
2. انقر بزر الماوس الأيمن فوق سطح المكتب وانقر فوق مستوى دقة الشاشة.
3. انقر فوق القائمة المنسدلة مستوى دقة الشاشة وحدد **1440 x 2560**.
4. انقر فوق موافق.

في Windows 10:

1. انقر بزر الفأرة الأيمن فوق سطح المكتب وانقر فوق إعدادات الشاشة.
2. انقر فوق إعدادات العرض المتقدمة.
3. انقر فوق القائمة المنسدلة الدقة وحدد **1440 x 2560**.
4. انقر فوق تطبيق.

إذا لم تشاهد 1440 x 2560 كخيار، فقد يتعين عليك تحديث برنامج تشغيل الرسومات الخاص بك. ووفقاً للكمبيوتر الخاص بك، أكمل أحد الإجراءات التالية:

إذا كان لديك سطح مكتب Dell أو كمبيوتر محمول:

- انتقل إلى الموقع www.dell.com/support، وأدخل رمز الخدمة، ثم قم بتنزيل أحدث برنامج تشغيل لبطاقة الرسومات.

إذا كنت تستخدم كمبيوتر ليس من طراز Dell (كمبيوتر لوحي أو سطح مكتب):

- انتقل إلى موقع الدعم للكمبيوتر الخاص بك وقم بتنزيل أحدث برامج تشغيل الرسومات.
- انتقل إلى الموقع الإلكتروني لبطاقة الرسومات وقم بتنزيل أحدث برامج تشغيل الرسومات.

استخدام وظائف الإمالة والدوران المحوري والتمديد العمودي

ملاحظة: يتم تطبيق التعليمات التالية لتوصيل الحامل المقدم مع الشاشة الخاصة بك. إذا كنت توصل حاملاً اشتريته من أي مصدر آخر، فاتبع إرشادات الإعداد التي تم تضمينها مع الحامل.

ملحقات الإمالة والدوران

باستخدام الحامل المتصل بالشاشة، يمكنك إمالة وإدارة الشاشة للحصول على زاوية المشاهدة الأكثر راحة.

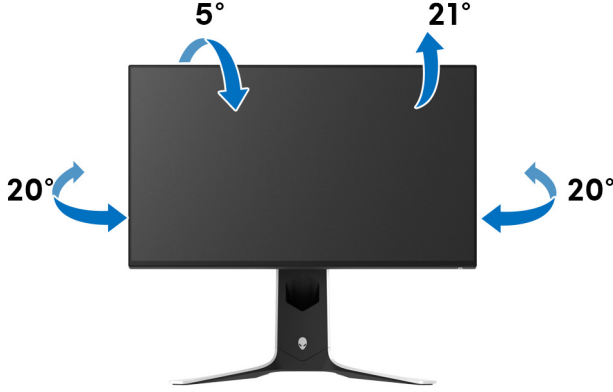

ملاحظة: الحامل غير مثبت في المصنع.

التمديد العمودي

ملاحظة: يتمدد الحامل بشكل عمودي وصولاً إلى 130 مم. يوضح الرسم الموجود أدناه طريقة تمديد الحامل بشكل عمودي.

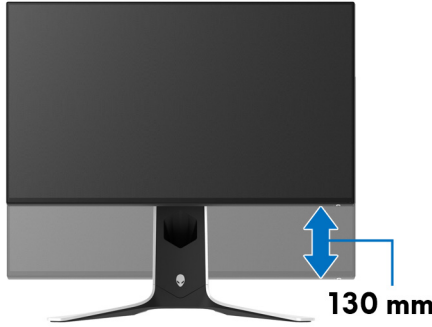

تدوير شاشة العرض

قبل تدوير الشاشة، تأكد من أنها ممدودة بالكامل بشكل رأسي ومائل تماماً لتجنب الاصطدام بالحافة السفلية للشاشة.



دوران في اتجاه عقارب الساعة

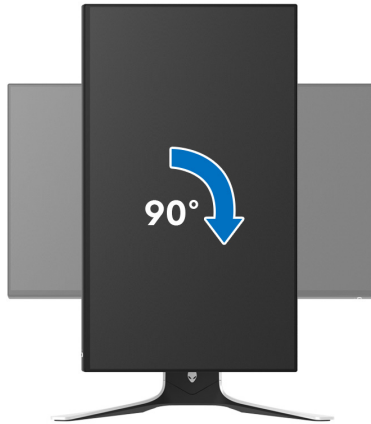

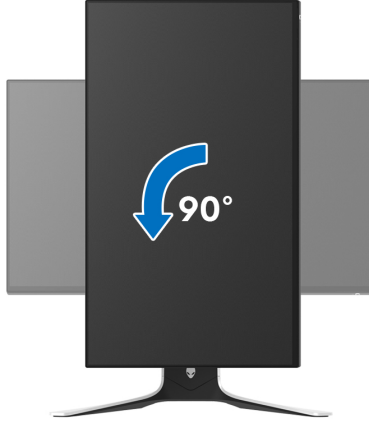

ملاحظة: لاستخدام وظيفة تدوير الشاشة (منظر أفقي مقابل رأسي) مطلوب برنامج تشغيل محدث للرسومات لمكبيوتر Dell غير المرفق مع هذه الشاشة. لتنزيل برنامج الرسومات، انتقل إلى www.dell.com/support وراجع قسم تنزيل بخصوص برامج تشغيل الفيديو للحصول على أحدث تحديثات برامج التشغيل.

ملاحظة: في الوضع رأسي، قد تواجه انخفاضاً في الأداء عند استخدام تطبيقات كثيفة الرسومات، مثل الألعاب ثلاثية الأبعاد.

ضبط إعدادات شاشة التدوير لنظامك

بعد تدوير شاشتك، يتعين عليك إكمال الإجراء أدناه لضبط إعدادات شاشة التدوير لنظامك.

ملاحظة: إذا كنت تستخدم الشاشة مع كمبيوتر غير Dell، يتعين عليك الانتقال إلى موقع الويب الخاص ببرنامج تشغيل الرسومات أو موقع الويب الخاص بالشركة المصنعة للكمبيوتر للحصول على معلومات عن تدوير (المحتويات) على شاشتك.

لضبط إعدادات شاشة التدوير:

1. انقر بزر الماوس الأيمن فوق سطح المكتب وانقر فوق خصائص.
2. حدد علامة تبويب الإعدادات وانقر فوق زر خيارات متقدمة.
3. إذا كان لديك بطاقة رسومات ATI، حدد علامة التبويب تدوير واضبط التدوير المفضل.
4. إذا كان لديك بطاقة رسومات NVIDIA، انقر فوق علامة التبويب NVIDIA، في العمود الأيسر وحدد NVRotate، ثم حدد التدوير المفضل.
5. إذا كان لديك بطاقة رسومات Intel®، حدد علامة تبويب الرسومات Intel، انقر فوق خصائص الرسومات، حدد علامة التبويب تدوير، ثم اضبط التدوير المفضل لديك.

ملاحظة: إذا لم ترى خيار التدوير أو كان لا يعمل بشكل صحيح، انتقل إلى موقع الويب www.dell.com/support وقم بتنزيل أحدث برنامج تشغيل لبطاقة الرسومات الخاصة بك.

استخدام تطبيق AlienFX

يمكنك تكوين تأثيرات إضاءة LED عبر مناطق مميزة متعددة على شاشة Alienware الخاصة بك من خلال AlienFX في Alienware Command Center (AWCC).

ملاحظة: إذا كان لديك كمبيوتر سطح مكتب أو لابتوب **Alienware Gaming**، يمكنك الوصول مباشرة إلى **AWCC** للتحكم في الإضاءة.

ملاحظة: لمزيد من المعلومات، راجع تعليمات **Alienware Command Center** المتوفرة على الإنترنت.

المتطلبات

قبل تثبيت AWCC على نظام بخلاف Alienware:

- تأكد من أن نظام التشغيل الخاص بجهاز الكمبيوتر لديك هو Windows 10 R3 أو إصدار أحدث.
- تأكد من تفعيل اتصال الإنترنت.
- تأكد من توصيل كابل USB 3.2 للتدفق العلوي الجيل 1 (5 جيجابايت في الثانية) المرفق مع كل من شاشة Alienware والكمبيوتر.

تثبيت AWCC من خلال تحديث Windows

1. يتم تنزيل تطبيق AWCC وسيتم تثبيته تلقائياً. يستغرق التثبيت بضع دقائق.
2. انتقل إلى مجلد البرنامج للتأكد من نجاح التثبيت. أو، يمكنك العثور على تطبيق AWCC في قائمة بدء.
3. قم بتشغيل AWCC وتنفيذ الخطوات التالية لتنزيل مكونات البرامج الإضافية:
- في نافذة إعدادات انقر فوق **Windows Update**، ثم انقر فوق **تأكد من التحديثات للتحقق** من تقدم تحديث برنامج تشغيل Alienware.
- إذا كان تحديث برنامج التشغيل لا يستجيب في جهاز الكمبيوتر الخاص بك، فقم بتثبيت AWCC من موقع دعم Dell على الويب.

تثبيت AWCC من موقع دعم Dell على الويب

1. أدخل AW2721D في حقل الاستعلام على العنوان www.dell.com/support/drivers، وتنزيل أحدث إصدار من العناصر التالية:
- تطبيق Alienware Command Center
- محرك Alienware Gaming Monitor Control Center
2. انتقل إلى المجلد الذي قمت فيه بحفظ ملفات الإعداد.
3. انقر نقرأ مزدوجاً فوق ملف الإعداد واتبع الإرشادات التي تظهر على الشاشة لإكمال التثبيت.

التنقل إلى نافذة AlienFX

مع Alienware Command Center، يتيح لك AlienFX التحكم في ألوان إضاءة LED وتأثيرات الانتقال لشاشة Alienware. في شاشة AWCC الرئيسية، انقر فوق **FX** في شريط القائمة العلوي للوصول إلى الشاشة الرئيسية لـ AlienFX.

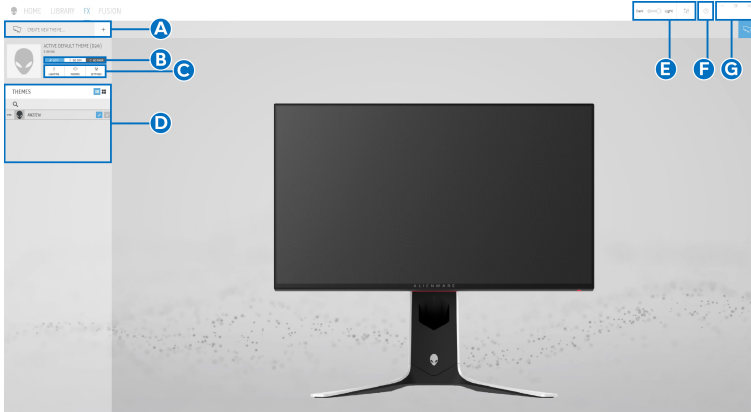

يصف الجدول التالي الوظائف والميزات على الشاشة الرئيسية:

الأوصاف	الوظائف	الرقم
انقر فوق + ثم أدخل اسماً في مربع النص لإضافة سمة.	CREATE NEW ...THEME "إنشاء سمة جديدة..."	A
<ul style="list-style-type: none"> EDIT "تحرير": يوفر خيارات لك لتخصيص إعدادات الإضاءة للموضوع الخاص بك. GO DIM "انتقل إلى الباهت": جعل الضوء أكثر بهتاناً. GO DARK "انتقل إلى مظلم": إيقاف تشغيل الضوء. 	تحرير أدوات التحكم	B
يمكنك استخدام هذه المكونات (LIGHTING "الإضاءة" ، MACROS "الماكرو" ، SETTINGS "إعدادات") لجعل السمة المحددة سمة نشطة.	مكونات السمة	C
عرض السمات في عرض القائمة أو عرض الشبكة.	قائمة THEMES "السمات"	D
ضبط تأثيرات الحركة في الخلفية.	أدوات التحكم في الخلفية	E
انقر فوقه للوصول إلى تعليمات AWCC عبر الإنترنت.	التعليمات	F
يمكنك استخدام الأزرار لتقليل حجم النافذة أو تكبيرها أو استعادتها. عند تحديد × ، سيتم إغلاق التطبيق.	أدوات التحكم في النوافذ	G

عندما تبدأ في تخصيص سمة، سترى الشاشة التالية:



الشاشة مع المنظر الأمامي للشاشة

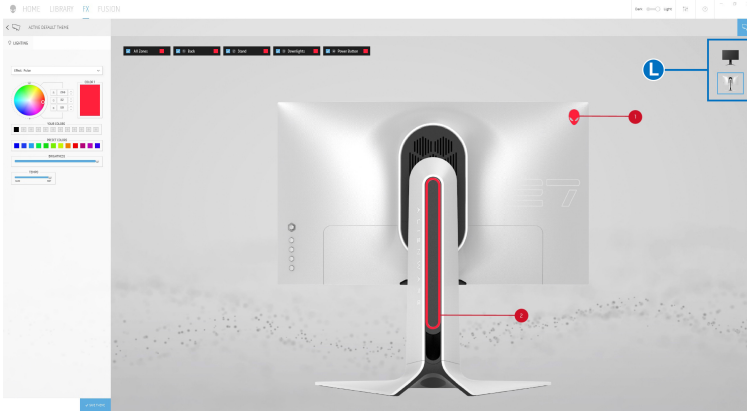

الشاشة مع المنظر الخلفي للشاشة

يصف الجدول التالي الوظائف والميزات على الشاشة:

الرقم	الوظائف	الأوصاف
H	لوحة LIGHTING "الإضاءة"	استخدم عناصر التحكم في هذه اللوحة لإعداد تأثيرات الإضاءة لسمة ما. انظر ضبط تأثيرات الإضاءة للحصول على التفاصيل.
I	SAVE THEME "حفظ السمة"	انقر لحفظ جميع التعديلات والتغييرات للسمة.
J	اختيار المنطقة	لإجراء تعديلات على منطقة واحدة، انقر فوق خانة الاختيار المحددة. لإجراء تعديلات على كل المناطق، انقر فوق خانة الاختيار All Zones "كل المناطق".

مناطق الإضاءة مع وسائل شرح مرقمة. يمكنك تحديد منطقة واحدة عن طريق النقر فوق الرقم الموجود على الصورة. عند إجراء معايير الإضاءة، تعرض معاينة الشاشة التأثيرات الجديدة في وقت واحد.	K	معاينة مباشرة
يعرض الصور المصغرة لشاشات Alienware المتصلة بالكمبيوتر. يتم تحديد الصورة المعروضة في منطقة المعاينة المباشرة من قائمة الصور المصغرة هذه.	L	صور مصغرة

إنشاء سمة

لإنشاء سمة باستخدام إعدادات الإضاءة المفضلة لديك:

1. قم بتشغيل AWCC.
 2. انقر فوق FX في شريط القائمة العلوي للوصول إلى الشاشة الرئيسية لـ AlienFX.
 3. في الجانب العلوي الأيسر من النافذة، انقر فوق **+** لإنشاء سمة جديدة.
 4. في مربع النص **CREATE NEW THEME** "إنشاء سمة جديدة"، اكتب اسم السمة.
 5. حدد منطقة (مناطق) الإضاءة التي تريد إجراء معايير الإضاءة لها من خلال:
 - تحديد خانة (خانات) اختيار المنطقة أعلى منطقة المعاينة المباشرة ، أو
 - النقر على وسيلة شرح مرقمة على صورة الشاشة
 6. في لوحة **LIGHTING "الإضاءة"**، حدد تأثيرات الإضاءة المفضلة لديك من القائمة المنسدلة، بما في ذلك **Morph "التحوير"**، **Pulse "النبض"**، **Color "اللون"**، **Spectrum "الطيف"**، **Breathing "التنفس"** و **Static Default Blue "أزرق افتراضي ثابت"**. انظر ضبط تأثيرات الإضاءة للحصول على التفاصيل.
- ملاحظة:** يتوفر خيار **Spectrum "الطيف"** فقط عند تحديد **All Zones "كل المناطق"** لإجراء تعديلات الإضاءة.
7. كرر خطوة 5 و خطوة 6 لجعل المزيد من خيارات التكوين متاحة لتفضيلاتك.
 8. عند الانتهاء، انقر فوق **SAVE THEME "حفظ السمة"**. يظهر إشعار تابع في الركن الأيمن السفلي من الشاشة.

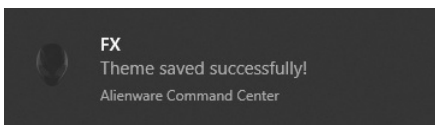

ضبط تأثيرات الإضاءة

توفر لوحة **LIGHTING** "الإضاءة" العديد من تأثيرات الإضاءة. يمكنك النقر فوق **Effect** "تأثير" لفتح قائمة منبثقة مع خيارات متوفرة.



ملاحظة: قد تختلف الخيارات المعروضة حسب منطقة (مناطق) الإضاءة التي حددتها.

يقدم الجدول التالي لمحة عامة عن الخيارات المختلفة:

الأوصاف

"Morph" التحوير

يغير التأثير لون الضوء إلى آخر من خلال الانتقال السلس. لإجراء التعديلات:

1. اختر اللون المفضل من لوحة الألوان أو قائمة **PRESET COLORS** "الألوان المضيوية مسبقاً". سيتم عرض اللون المحدد ورموز ألوان RGB على الحقل الأيمن. ملاحظة: لتغيير اللون، استخدم أزرار الأسهم العلوي والسفلي بجانب مربعي R/G/B لتحرير رموز الألوان.
2. لإضافة اللون المحدد إلى قائمة **YOUR COLORS** "ألوانك" لتحقيق الوصول السريع في المستقبل، انقر فوق في الغالب يمكن إضافة 12 لوناً إلى القائمة. ملاحظة: لإزالة شريحة ألوان موجودة من القائمة، انقر بزر الماوس الأيمن فوقها.
3. كرر الخطوات السابقة لتحديد **Color 2** "اللون 2" ليكون لون الإضاءة النهائي.
4. اسحب أداة تمرير **BRIGHTNESS** "السطوع" لضبط إضاءة اللون.
5. اسحب أداة تمرير **TEMPO** "موقت" لضبط سرعة النقل.

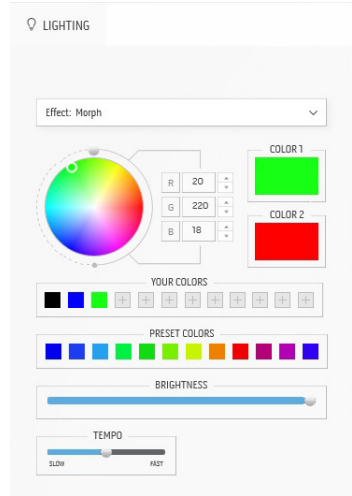

"النابض" Pulse

الأوصاف

التأثير يجعل وميض الضوء ذو توقف قصير.
لإجراء التعديلات:

1. اختر اللون المفضل من لوحة الألوان أو قائمة **PRESET COLORS** "الألوان المضبوطة مسبقاً". سيتم عرض اللون المحدد ورموز ألوان RGB على الحقل الأيمن.
ملاحظة: لتغيير اللون، استخدم أزرار الأسهم العلوي والسفلي بجانب مربعي R/G/B لتحرير رموز الألوان.
2. لإضافة اللون المحدد إلى قائمة **YOUR COLORS** "ألوانك" لتحقيق الوصول السريع في المستقبل، انقر فوق **+** في الغالب يمكن إضافة 12 لوناً إلى القائمة.
ملاحظة: لإزالة شريحة ألوان موجودة من القائمة، انقر بزر الماوس الأيمن فوقها.
3. اسحب أداة تمرير **BRIGHTNESS** "السطوع" لضبط إضاءة اللون.
4. اسحب أداة تمرير **TEMPO** "مؤقت" لضبط سرعة النابض.

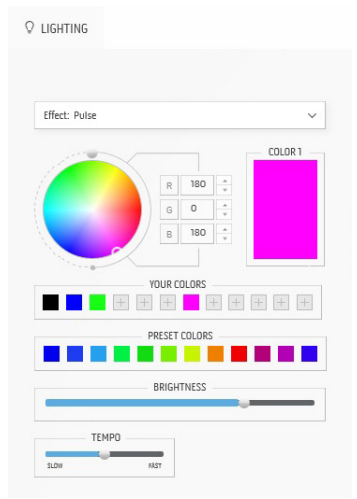

"اللون" Color

الأوصاف

التأثير يجعل ضوء LED بلون ثابت واحد.
لإجراء التعديلات:

1. اختر اللون المفضل من لوحة الألوان أو قائمة **PRESET COLORS** "الألوان المضبوطة مسبقاً". سيتم عرض اللون المحدد ورموز ألوان RGB على الحقل الأيمن.
ملاحظة: لتغيير اللون، استخدم أزرار الأسهم العلوي والسفلي بجانب مربعي R/G/B لتحرير رموز الألوان.
2. لإضافة اللون المحدد إلى قائمة **YOUR COLORS** "ألوانك" لتحقيق الوصول السريع في المستقبل، انقر فوق **+** في الغالب يمكن إضافة 12 لوناً إلى القائمة.
3. اسحب أداة تمرير **BRIGHTNESS** "السطوع" لضبط إضاءة اللون.

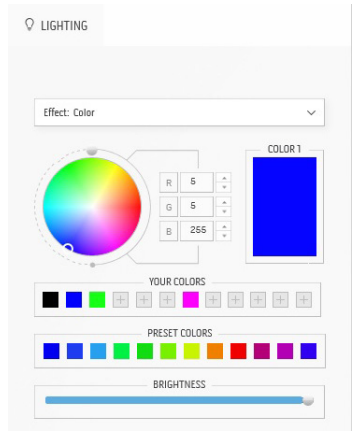

"الطيف" Spectrum

الأوصاف

يعمل التأثير على تغيير الضوء في تسلسل الطيف: الأحمر والبرتقالي والأصفر والأخضر والأزرق والبنفسجي.
يمكنك سحب أداة تمرير **TEMPO** "مؤقت" لضبط سرعة النقل.

ملاحظة: يتوفر الخيار فقط عند تحديد **All Zones** "كل المناطق" لإجراء تعديلات الإضاءة.

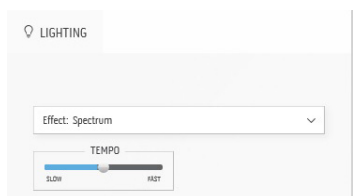

التأثير يجعل تغير الضوء من ساطع إلى باهت:
لإجراء التعديلات:

1. اختر اللون المفضل من لوحة الألوان أو قائمة **PRESET**

COLORS "الألوان المضبوطة مسبقاً". سيتم عرض اللون

المحدد ورموز ألوان RGB على الحقل الأيمن.

ملاحظة: لتغيير اللون، استخدم أزرار الأسهم العلوي والسفلي بجانب مربعي R/G/B لتحرير رموز الألوان.

2. لإضافة اللون المحدد إلى قائمة **YOUR COLORS**

"ألوانك" لتحقيق الوصول السريع في المستقبل، انقر فوق **+**

في الغالب يمكن إضافة 12 لوناً إلى القائمة.

3. اسحب أداة تمرير **TEMPO** "موقت" لضبط سرعة النقل.

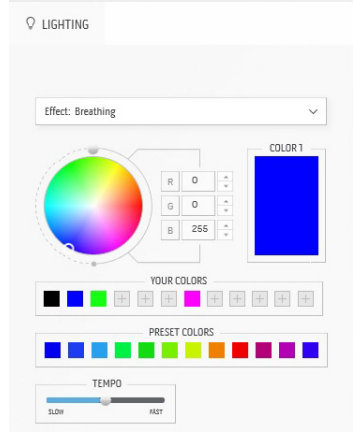

هذا التأثير يجعل الضوء الأزرق الثابت.

يمكنك سحب أداة تمرير **BRIGHTNESS** "السطوع" لتغيير كثافة اللون من القوي إلى الخفيف.

ملاحظة: يتوفر الخيار فقط عند تحديد **All Zones** "كل المناطق" لإجراء تعديلات الإضاءة.

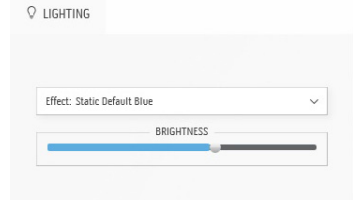

استكشاف الأخطاء وإصلاحها

⚠ تحذير: قبل البدء في أي إجراءات في هذا القسم، اتبع تعليمات السلامة.

اختبار ذاتي

توفر شاشتك ميزة الاختبار الذاتي والتي تتيح لك التحقق من عمل شاشتك على نحو صحيح. إذا كانت شاشتك وجهاز الكمبيوتر الخاص بك متصلين ولكن لا تزال الشاشة مظلمة، قم بتشغيل الاختبار الذاتي للشاشة عن طريق إجراء الخطوات التالية:

1. قم بإيقاف تشغيل الكمبيوتر الخاص بك والشاشة.
2. افصل كابل الفيديو من الجزء الخلفي من الكمبيوتر. لضمان الحصول على عملية اختبار ذاتي صحيحة، افصل كل الكابلات من الكمبيوتر.
3. قم بتشغيل الشاشة.

✍ ملاحظة: يجب أن يظهر مربع حوار يحتوي على نص على الشاشة، يشير إلى أن الشاشة تعمل بشكل صحيح وأنها لا تتلقى إشارة فيديو. أثناء العمل في وضع الاختبار الذاتي، تومض لمبات LED الخاصة بالطاقة بلون أبيض (لون افتراضي).

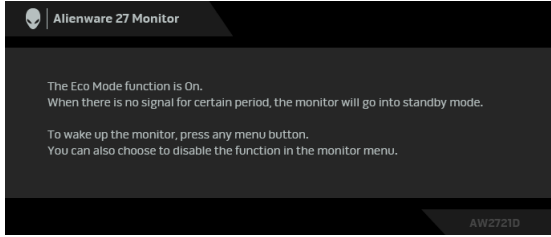

عندما يكون Eco Mode "وضع اقتصادي" قيد التشغيل

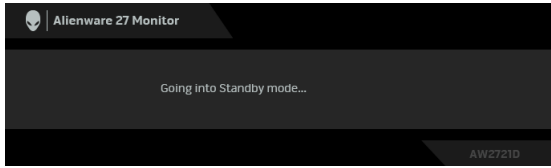

عندما يكون Eco Mode "وضع اقتصادي" قيد إيقاف التشغيل

✍ ملاحظة: يظهر هذا المربع أيضاً أثناء التشغيل العادي للنظام في حالة انفصال أو تلف كابل الفيديو.

4. قم بإغلاق الشاشة وأعد توصيل كابل الفيديو؛ ثم قم بتشغيل كل من الكمبيوتر والشاشة. بعد تنفيذ الخطوات المذكورة أعلاه، إذا لم تعرض الشاشة أي إخراج فيديو، فقد تكون المشكلة في بطاقة الرسومات أو الكمبيوتر.

تشخيصات مضمنة

تشتمل الشاشة على أداة تشخيص مضمنة تساعدك في تحديد ما إذا كان عيب الشاشة الذي تواجهه ناتجاً عن مشكلة داخلية في الشاشة أو في الكمبيوتر أو بطاقة الفيديو.

ملاحظة: لا يمكنك تشغيل التشخيصات المضمنة إلا عندما يكون كابل الفيديو مفصلاً والشاشة في وضع الاختبار الذاتي.

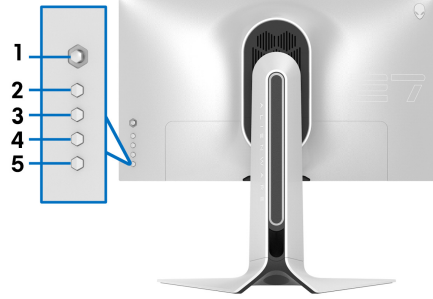

لتشغيل التشخيصات المضمنة:

1. تأكد من نظافة الشاشة (لا توجد دقائق غبار على سطح الشاشة).
 2. اضغط باستمرار على الزر 3 لمدة خمس ثوان. تظهر شاشة رمادية بعد ثانية واحدة.
 3. لاحظ ما إذا كانت الشاشة بها أي عيوب أو تشوهات.
 4. اضغط على الزر 3 مرة أخرى. يتغير لون الشاشة إلى الأحمر.
 5. لاحظ ما إذا كانت الشاشة بها أي عيوب أو تشوهات.
 6. كرر الخطوتين رقم 4 و 5 لفحص العرض في الشاشات الملونة باللون الأخضر والأزرق والأسود والأبيض.
- يُكتمل الاختبار عندما تظهر الشاشة البيضاء. للخروج، اضغط على الزر 3 مرة أخرى. إذا لم تكتشف أي عيوب في الشاشة أثناء استخدام أداة التشخيص المضمنة، يعني ذلك أن الشاشة تعمل بشكل سليم. تحقق من بطاقة الفيديو والكمبيوتر.

مشكلات شائعة

يحتوي الجدول التالي على معلومات عامة عن مشكلات الشاشة الشائعة التي قد تواجهها والحلول الممكنة:

الأعراض الشائعة	ما تواجهه	الحلول الممكنة
لا يوجد فيديو/لمبة LED الخاص بالطاقة مطفأة	لا توجد صورة	<ul style="list-style-type: none"> تأكد من أن كابل الفيديو الذي يوصل الشاشة بالكمبيوتر متصل بشكل صحيح ومحكم. تأكد من أن خرج الطاقة يعمل بشكل سليم باستخدام أي جهاز كهربائي آخر. تأكد من انضغاط زر الطاقة بالكامل. تأكد من تحديد مصدر الإدخال الصحيح في قائمة Input Source "مصدر الإدخال".
لا يوجد فيديو/لمبة LED الخاص بالطاقة مضئة	لا توجد صورة أو صورة بلا سطوع	<ul style="list-style-type: none"> زيادة أدوات التحكم في السطوع والتباين في القائمة Brightness/ Contrast "السطوع/التباين". قم بإجراء الفحص بميزة الاختبار الذاتي للشاشة. تحقق من وجود أسنان منثنية أو مكسورة في موصل كابل الفيديو. قم بتشغيل التشخيصات المضمنة. تأكد من تحديد مصدر الإدخال الصحيح في قائمة Input Source "مصدر الإدخال".
تركيز ضعيف	الصورة مشوشة أو ضبابية أو وهمية	<ul style="list-style-type: none"> تخلص من كابلات تمديد الفيديو. أعد ضبط الشاشة على إعدادات المصنع. قم بتغيير دقة وضوح الفيديو إلى نسبة العرض إلى الارتفاع الصحيحة.
اهتزاز/ارتعاش الفيديو	صورة مموجة أو حركة دقيقة	<ul style="list-style-type: none"> أعد ضبط الشاشة على إعدادات المصنع. تحقق من العوامل البيئية. قم بتغيير مكان الشاشة وقم بإجراء الاختبار في حجرة مختلفة.
بكسلات ناقصة	تشتمل شاشة LCD على بقع	<ul style="list-style-type: none"> تشغيل وإيقاف تشغيل الطاقة. البكسل المتوقف بشكل دائم يُعتبر عيباً طبيعياً قد يحدث في تقنية LCD. لمزيد من المعلومات عن جودة شاشات Dell وسياسة البكسل، قم بزيارة موقع دعم Dell: www.dell.com/pixelguidelines

بكسلات ثابتة وملتصقة	<ul style="list-style-type: none"> تتضمن شاشة LCD على بقع ساطعة 	<ul style="list-style-type: none"> تشغيل وإيقاف تشغيل الطاقة. البكسل المتوقف بشكل دائم يُعتبر عيباً طبيعياً قد يحدث في تقنية LCD.
مشكلات السطوع	<ul style="list-style-type: none"> الصورة باهتة جداً أو ساطعة جداً 	<ul style="list-style-type: none"> لمزيد من المعلومات عن جودة شاشات Dell وسياسة البكسل، قم بزيارة موقع دعم Dell: www.dell.com/pixelguidelines
تشويه هندسي	<ul style="list-style-type: none"> عدم توسيط الشاشة بشكل صحيح 	<ul style="list-style-type: none"> أعد ضبط الشاشة على إعدادات المصنع.
خطوط أفقية/عمودية	<ul style="list-style-type: none"> تتضمن الشاشة على خط واحد أو أكثر 	<ul style="list-style-type: none"> أعد ضبط الشاشة على إعدادات المصنع. قم بإجراء الفحص بميزة الاختبار الذاتي للشاشة وحدد ما إذا كانت الخطوط موجودة أيضاً في وضع الاختبار الذاتي. تحقق من وجود أسنان مننتية أو مكسورة في موصل كابل الفيديو. قم بتشغيل التشخيصات المضمنة.
مشكلات المزامنة	<ul style="list-style-type: none"> الشاشة ممزوجة أو تبدو مشققة 	<ul style="list-style-type: none"> أعد ضبط الشاشة على إعدادات المصنع. قم بإجراء الفحص بميزة الاختبار الذاتي للشاشة لتحديد ما إذا كانت الشاشة الممزوجة تظهر في وضع الاختبار الذاتي. تحقق من وجود أسنان مننتية أو مكسورة في موصل كابل الفيديو. أعد تشغيل الكمبيوتر في الوضع الآمن.
المشكلات المتعلقة بالسلامة	<ul style="list-style-type: none"> علامات مرئية للدخان أو الشرر 	<ul style="list-style-type: none"> لا تقم بإجراء أي خطوات لاستكشاف الأخطاء وإصلاحها. الاتصال بشركة Dell على الفور.
مشكلات متقطعة	<ul style="list-style-type: none"> تتعطل الشاشة في التشغيل والإغلاق 	<ul style="list-style-type: none"> تأكد من أن كابل الفيديو الذي يوصل الشاشة بالكمبيوتر متصل بشكل صحيح ومحكم. أعد ضبط الشاشة على إعدادات المصنع. قم بإجراء الفحص بميزة الاختبار الذاتي للشاشة لتحديد ما إذا كانت المشكلة المتقطعة تحدث في وضع الاختبار الذاتي.
لون ناقص	<ul style="list-style-type: none"> الصورة ينفصها لون 	<ul style="list-style-type: none"> قم بإجراء الفحص بميزة الاختبار الذاتي للشاشة. تأكد من أن كابل الفيديو الذي يوصل الشاشة بالكمبيوتر متصل بشكل صحيح ومحكم. تحقق من وجود أسنان مننتية أو مكسورة في موصل كابل الفيديو.

لون خاطئ	لون الصورة ليس جيداً	<ul style="list-style-type: none"> • قم بتغيير إعدادات Preset Modes "أوضاع الضبط المسبق" في OSD لقائمة Game "اللعبة" اعتماداً على التطبيق. • ضبط قيم الأحمر/الأخضر/الأزرق تحت Custom Color "لون مخصص" في Game "اللعبة" قائمة OSD. • قم بتشغيل التشخيصات المضمنة.
بقاء الصورة من صورة ثابتة متروكة على الشاشة لفترة طويلة	ظهور ظل خافت للصورة الثابتة المعروضة على الشاشة	<ul style="list-style-type: none"> • اضبط الشاشة على الإيقاف بعد بضع دقائق من وقت خمول الشاشة. يمكن تعديلها في إعداد خيارات طاقة Windows أو موفر طاقة Mac. • وكبديل، استخدم شاشة توقف تتغير ديناميكياً.

مشكلات خاصة بالمنتج

الأعراض الخاصة	ما تواجهه	الحلول الممكنة
صورة الشاشة صغيرة للغاية	يتم توسيط الصورة على الشاشة، ولكنها لا تملأ مساحة العرض بأكملها	<ul style="list-style-type: none"> • أعد ضبط الشاشة على إعدادات المصنع.
لا يمكن ضبط الشاشة باستخدام الأزرار الموجودة باللوحة الخلفية	لا تظهر قائمة OSD على الشاشة	<ul style="list-style-type: none"> • قم بإغلاق الشاشة وفصل سلك الطاقة ثم قم بتوصيله وتشغيل الشاشة مرة أخرى.
لا توجد إشارة إدخال عند الضغط على عناصر التحكم الخاصة بالمستخدم	لا توجد صورة، لمبة LED بيضاء	<ul style="list-style-type: none"> • افحص مصدر الإشارة. تحقق من أن الكمبيوتر ليس في وضع توفير الطاقة عن طريق تحريك الماوس أو الضغط على أي مفتاح بلوحة المفاتيح. • تأكد مما إذا كان كابل الإشارة موصلاً بشكل سليم. أعد توصيل كابل الإشارة إذا لزم الأمر. • أعد ضبط الكمبيوتر أو مشغل الفيديو.
الصورة لن تملأ الشاشة بأكملها	لا يمكن للصورة ملء ارتفاع أو عرض الشاشة	<ul style="list-style-type: none"> • نظراً لوجود تنسيقات فيديو مختلفة (نسبة الأبعاد)، فقد تعمل الشاشة في وضع شاشة ممتلئة. • قم بتشغيل التشخيصات المضمنة.

<p>لا تستخدم محول USB-C أو قاعدة إرساء. قم بتوصيل كابل HDMI/DP مباشرة بالكمبيوتر الدفتري/سطح المكتب.</p>	<p>تظهر الصور المعروضة بشكل غير صحيح عند توصيل كابل HDMI/DP من خلال محول USB-C أو إرساء الكمبيوتر المحمول/سطح المكتب</p> <p>سوف تتجمد شاشة العرض أو تظهر شاشة سوداء أو يتم عرض شاشة غير طبيعية</p>
<p>استخدم الدقة الأصلية لشاشتك (1440 × 2560 عند 60 هرتز) أو معدل تحديث أعلى.</p> <p>إذا تم تشغيل معدل التحديث المتغير (VRR) لجهازك، فقم بإيقاف تشغيل معدل التحديث المتغير (VRR).</p> <p>إذا كنت تستخدم بطاقة رسومات Nvidia وتم تشغيل G-Sync، فقم بإيقاف تشغيل G-Sync.</p> <p>إذا كنت تستخدم بطاقة رسومات AMD وتم تشغيل Free-Sync، فقم بإيقاف تشغيل Free-Sync.</p> <p>قم بتحديث برنامج تشغيل بطاقة الرسومات والبرامج الثابتة إلى أحدث إصدار.</p> <p>قم بتغيير الكابل الذي يصل الشاشة بالنظام. يمكن أن يتسبب الكابل التالف في انقطاع الإشارة أثناء بثها عبر السلك.</p> <p>تحقق من المناطق المحيطة. يمكن أن تتسبب المجالات الكهرومغناطيسية في حدوث وميض للشاشة. إذا كان هناك جهاز آخر متصل بنفس شريط الطاقة مثل جهاز العرض، فحاول إزالته.</p>	<p>هناك بعض الخفقان الملحوظ في الصور المعروضة</p> <p>وميض الشاشة</p>

مشكلات خاصة بالناقل التسلسلي العالمي (USB)

الأعراض الخاصة	ما تواجهه	الحلول الممكنة
واجهة USB لا تعمل	أجهزة USB الطرفية لا تعمل	<ul style="list-style-type: none"> تحقق من تشغيل الشاشة. أعد توصيل كابل للتدفق العلوي بجهاز الكمبيوتر. أعد توصيل أجهزة USB الطرفية (موصل للتدفق السفلي). قم بإيقاف الشاشة ثم تشغيلها مرة أخرى. أعد تمهيد الكمبيوتر. تتطلب بعض أجهزة USB مثل HDD المحمول الخارجي تواجد تيار كهربائي أعلى؛ قم بتوصيل الجهاز مباشرة بنظام الكمبيوتر.
واجهة SuperSpeed USB 5 جيجابايت في الثانية	تعمل أجهزة SuperSpeed USB 5 جيجابايت في الثانية (USB 3.2 الجيل 1) الطرفية ببطء أو لا تعمل على الإطلاق	<ul style="list-style-type: none"> تحقق من توافق الكمبيوتر الخاص بك مع SuperSpeed USB 5 جيجابايت في الثانية (USB 3.2 الجيل 1). تحتوي بعض أجهزة الكمبيوتر على كل من منفذ USB 3.2، و USB 2.0 و USB 1.1. تأكد من استخدام منفذ USB الصحيح. أعد توصيل كابل للتدفق العلوي بجهاز الكمبيوتر. أعد توصيل أجهزة USB الطرفية (موصل للتدفق السفلي). أعد تمهيد الكمبيوتر.
تتوقف موصلات USB الطرفية اللاسلكية عن العمل عند توصيل جهاز USB 3.2	تستجيب موصلات USB الطرفية اللاسلكية ببطء أو تعمل فقط كلما قلت المسافة بينها وبين المستقبل الخاص بها	<ul style="list-style-type: none"> قم بزيادة المسافة بين موصلات USB 3.2 الطرفية ومستقبل USB اللاسلكي. ضع مستقبل USB اللاسلكي بالقرب من موصلات USB الطرفية. استخدم كابل مطول USB لوضع مستقبل USB اللاسلكي بعيداً عن منفذ USB 3.2.

الفهرس

تحذير: تعليمات السلامة

⚠ تحذير: استخدام أدوات التحكم، عمليات الضبط، أو الإجراءات غير المذكورة في هذا المستند قد ينتج عنه التعرض لصدمة، مخاطر كهربية، و/أو مخاطر ميكانيكية.

لمزيد من المعلومات حول تعليمات السلامة، انظر المعلومات المتعلقة بالسلامة والبيئة والتنظيم (SERI).

إخطارات لجنة الاتصالات الفيدرالية (FCC) (الولايات المتحدة فقط) ومعلومات تنظيمية أخرى

للاطلاع على إخطارات لجنة الاتصالات الفيدرالية (FCC) والمعلومات التنظيمية الأخرى، انظر موقع الويب الخاص بالتوافق التنظيمي الموجود على العنوان التالي www.dell.com/regulatory_compliance.

الاتصال بشركة Dell

بالنسبة للعملاء من داخل الولايات المتحدة، اتصل على رقم 800-WWW-DELL (800-999-3355).

📌 ملاحظة: إذا لم يكن لديك اتصال إنترنت نشط، يمكنك العثور على معلومات الاتصال على فاتورة الشراء الخاصة بك، قسيمة التعبئة، الفاتورة، أو دليل منتجات Dell.

توفر شركة Dell العديد من خيارات الدعم والخدمة التي تعتمد على الويب وكذلك الهواتف. يختلف التوفر حسب الدولة والمنتج، وقد لا تتوفر بعض الخدمات في منطقتك.

• المساعدة التقنية عبر الإنترنت: www.dell.com/support/monitors

• الاتصال بشركة Dell: www.dell.com/contactdell

قاعدة بيانات منتجات الاتحاد الأوروبي لملصقات الطاقة وصحيفة معلومات المنتج

AW2721D :<https://eprel.ec.europa.eu/qr/352625>