



צג Dell S3222HG

מדריך למשתמש



דגם הציג: S3222HG
דגם רגולטורי: S3222HGc

- הערה: הערה מציינת מידע חשוב בעזרתו תוכל ליעל את השימוש במחשב. 
- זהירות: זהירות פירושה נזק אפשרי לחומרה או אבדן נתונים אם לא תקפיד למלא אחר ההנחיות. 
- אזהרה: אזהרה מציינת אפשרות של נזק לרכוש או של פגיעה בגוף או בנפש. 

© זכויות יוצרים 2021 Dell Inc. או חברות הבת שלה. כל הזכויות שמורות. Dell, EMC ושאר הסימנים הם סימנים מסחריים של Dell Inc. או חברות הבת שלה. סימנים אחרים עשויים להיות סימנים מסחריים של בעליהם בהתאמה.

2021 – 08

מהדורה A00



תוכן

6	הוראות בטיחות
7	אודות הצג
7	תוכן האריזה
9	תכונות המוצר
10	זיהוי החלקים והלחצנים
10	מבט קדמי
11	מבט מאחור
12	מבט מהצד
12	מבט מלמטה
13	מפרט הצג
14	מפרטי רזולוציות
15	מצבי וידאו נתמכים
16	מצבי תצוגה מוגדרים מראש
18	מאפיינים פיזיים
19	תנאי סביבה
20	חיבור מסוג "חבר והפעל"
20	איכות צג ה-LCD ומדיניות הפיקסלים
21	התקנת הצג
21	חיבור המעמד
23	חיבור הצג
23	חיבור כבל DisplayPort 1.2
24	סידור הכבלים



25	אבטחת הצג באמצעות מנעול Kensington (אופציונלי)
26	הסרת המעמד
27	תלייה על קיר (אופציונלי)
28	הפעלת הצג
28	הדלקת הצג
28	שימוש בג'ויסטיק
29	תיאור הג'ויסטיק
29	שימוש בלחצני הבקרה
30	לחצני בקרה
31	שימוש בתפריט המסך (OSD)
31	גישה אל מערכת התפריטים
39	נעילה של לחצני התפריט וההפעלה
42	הודעות אזהרה בתפריט המסך
45	הגדרת הרזולוציה המקסימלית
46	שימוש במתקן ההטיה ובתוספת האנכית
46	מתקן הטיה
46	שינוי הגובה
47	ארגונומיקה
49	שימוש בצג והזזתו
50	הנחיות לתחזוקה
50	ניקוי הצג
51	פתרון בעיות
51	בדיקה עצמית
53	כלי אבחון מובנה
55	בעיות נפוצות



58. בעיות ספציפיות למוצר

59 נספח

59. הודעות תאימות FCC (ארה"ב בלבד) ומידע רגולטורי נוסף

59. יצירת קשר עם Dell.

גיליון מידע למוצר ותווית אנרגיה של מאגר נתוני המוצרים של האיחוד

59. האירופי



הוראות בטיחות

השתמש בהוראות הבטיחות הבאות כדי להגן על הצג מפני נזק ולשמור על בטיחותך. אלא אם צוין אחרת, הנהלים המפורטים במסמך יוצאים מנקודת הנחה שקראת את המידע הבטיחותי שצורף לצג.

 **לפני השימוש בצג יש לקרוא את המידע הבטיחותי שצורף לצג ומודפס על גבי המוצר. יש לשמור את המסמכים במקום בטוח לצורך שימוש עתידי.**

 **זהירות: השימוש בבקרות, בכוונונים או בנהלים שאינם מצוינים בתיעוד זה עלול לגרום להתחשמלות, לסכנות חשמליות, ו/או לסכנות מכניות.**

- הנח את הצג על גבי משטח יציב והשתמש בו בזהירות. המסך שביר ועלול להישבר אם הצג ייפול או ייחבט על ידי עצם חד.
- יש לוודא שהדירוג החשמלי של הצג מתאים למתח החשמל באזורך.
- יש לשמור על הצג בטמפרטורת החדר. טמפרטורות גבוהות או נמוכות מאוד עלולות לפגוע בגבישים הנוזליים שבתוך הצג.
- יש לחבר את כבל החשמל שיוצא מהצג לשקע קרוב ונגיש. ראה **חיבור הצג**.
- אין להניח את הצג או להשתמש בו על משטח רטוב או בקרבת מים.
- יש להימנע מחשיפת הצג לרעידות וזעזועים או מקומות שבהם הוא יכול להיחבט. למשל, אין לשים את הצג בתוך תא המטען של מכונת.
- אם לא עומדים להשתמש בצג במשך זמן רב יש לנתק אותו מהחשמל.
- אין לנסות להסיר כיסויים או לגעת בחלקים הפנימיים של הצג מחשש להתחשמלות.
- יש לקרוא הנחיות אלה בעיון. יש לשמור מסמך זה בהישג יד לעיון בעתיד. יש לציית לכל האזהרות וההנחיות שמסומנות על המוצר.
- לחץ שמע גבוה מדי מאוזניות עלול לגרום לאובדן שמיעה. כוונן האקולייזר לעוצמה מרבית מגדיל את פלט השמע של האוזניות ובכך מגביר את רמת לחץ השמע.
- ניתן להתקין את הציוד על קיר או תקרה במצב אופקי.







אודות הצג

תוכן האריזה

הצג שרכשת מגיע עם כל החלקים המופיעים בטבלה הבאה. אם אחד מהחלקים חסר, פנה ל-Dell. למידע נוסף, ראה [יצירת קשר עם Dell](#).

הערה: חלק מהפריטים הם אופציונליים וייתכן שלא צורפו לצג. ייתכן שלא ניתן יהיה להשתמש בחלק מהתכונות או המדיות במדינות מסוימות. 

צג	
מגבה המעמד	
בסיס המעמד	
כבל חשמל (שונה ממדינה למדינה)	



<p>כבל DisplayPort 1.2 (1.8 מטר)</p>	
<ul style="list-style-type: none"> • מדריך התקנה מקוצר • מידע אודות בטיחות, סביבה ותקינה 	



תכונות המוצר

צג Dell S3222HG מצויד במטריצה פעילה, בטכנולוגיית TFT (Thin-Fhe-ILm) (Transistor), בטכנולוגיית LCD (Liquid Crystal Display), בטכנולוגיה אנטי-סטטית ובתאורת LED אחורית. תכונות הצג כוללות:

- שטח תצוגה של 80.13 ס"מ (31.5 אינץ') (נמדד באלכסון)
 - רזולוציה של 1920x1080, עם תמיכה במסך מלא ברזולוציות נמוכות יותר
 - טכנולוגיית AMD FreeSync™ Premium, הממזערת עיוותים בגרפיקה כמו קרעים ורעידות במסך, לחוויית משחק חלקה ושוטפת יותר
 - תמיכה בקצב רענון של 144Hz ו-165Hz ובזמן תגובה מהיר של אלפית שנייה במצב **MPRT**
- הערה:** *אפשר להגיע לאלפית שנייה במצב **MRPT** כדי להקטין את שטטוש התנועה ולהגביר את מהירות התגובה של התמונה. עם זאת, עלולות להיות הפרעות ויזואליות קלות בתמונה. לכל מערכת וגיימר מתאים מצב שונה ואנחנו מציעים לכל משתמש להתנסות במצבים השונים כדי לבדוק מה המצב המתאים ביותר.

- 99% ערכת צבעים sRGB (טיפוסי)
- חיבור דיגיטלי באמצעות DisplayPort ו-HDMI
- הפעלה עם תמיכה בקונסולת משחקים VRR
- יכולת "הכנס הפעל", מותנית בתמיכה במחשב
- כוונן תפריט מסך (OSD) להגדרה קלה ולאופטימיזציה של המסך
- תכונות להעשרת חוויית המשחק כמו טיימר, מונה קצב מסגרות) ומייצב צבעים כהים, נוסף על שיפור של מצבי משחק כמו FPS, MOBA/RTS, SPORTS או RPG ושלושה מצבי משחק נוספים שאפשר להתאים אישית
- מעמד נשלף ופתיחי הרכבה 100 מ"מ תואמי VESA™ (Video Electronics Standards Association) לפתרונות הרכבה
- הטייה וכיוון הגובה
- חריץ נעילה לאבטחה.
- פחות מ-0.3 ואט במצב המתנה
- תמיכה ב-Dell Display Manager
- שירות Dell Premium Panel Exchange לשקט נפשי
- נוחות ממוטבת לעיניים באמצעות מסך נטול הבהובים ותכונה הממזערת את האור הכחול

⚠ אזהרה: ההשפעות לטווח ארוך של האור הכחול הנפלט מהצג עלולות לגרום לנזק לעיניים, כולל התעייפות העיניים, אימוץ של העיניים וכדומה. התכונה **ComfortView Plus** מקטינה את כמות האור הכחול שנפלט מהצג כדי לשפר את הנוחות לעיניים.



זיהוי החלקים והלחצנים

מבט קדמי

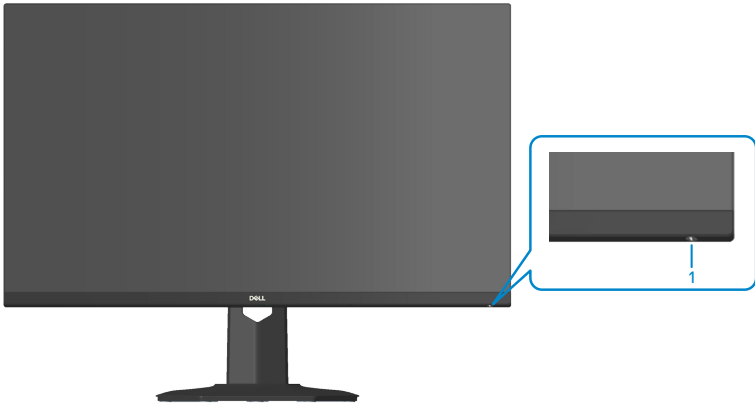

תווית	תיאור	שימוש
1	לחצן הפעלה/כיבוי (עם נורית הסטטוס)	אפשר ללחוץ על לחצן ההפעלה כדי להפעיל או לכבות את הצג. מחוון לבן מציין שהצג דולק ותקין. מחוון לבן מהבהב מציין שהצג במצב המתנה.



מבט מאחור



מבט אחורי עם מעמד הצג

תווית	תיאור	שימוש
1	ג'ויסטיק	ניווט בתפריט המסך. ראה הפעלת הצג.
2	לחצני פונקציות	אפשר ללחוץ על לחצני הפונקציות כדי לכוון פריטים בתפריט המסך. ראה הפעלת הצג.
3	פתח לכבלים	לסידור הכבלים על-ידי ניתובם דרך החריץ.
4	חורי התקנה VESA (4)	ארבעה חורי התקנה VESA (100x100 מ"מ) נגישים מאחורי כיסוי VESA ומשמשים לחיבור מתקן תלייה על הקיר שתומך ב-VESA כדי לתלות את הצג. ראה ריק לע היילת (ילנויצפוא) .
5	תווית של מידע רגולטורי	מפרטת את אישורי התקינה.
6	לחצן שחרור מעמד	הסר את המעמד מהצג.
7	תווית רגולציה (כולל ברקוד), מספר סידורי ותווית תג שירות	מפרטת את אישורי התקינה. עיין בתווית זו אם עליך ליצור קשר עם Dell לקבלת תמיכה טכנית. תג השירות הוא מזהה אלפנומרי ייחודי שמאפשר לטכנאי השירות של Dell לזהות את רכיבי החומרה במחשב שלך, ולגשת למידע בנוגע לאחריות.



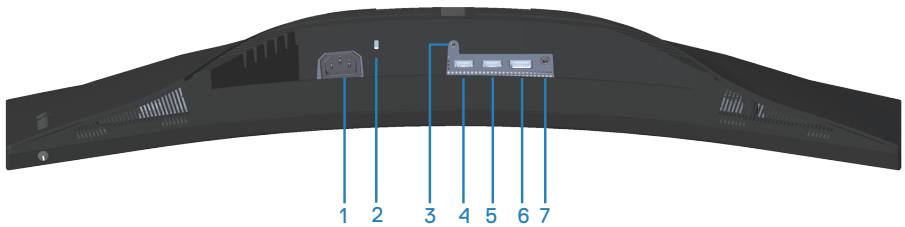
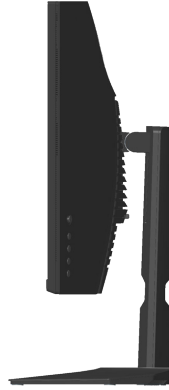

מבט תחתון ללא מעמד הצג

תווית	תיאור	שימוש
1	מחבר לתקע החשמל	לחיבור כבל החשמל (מצורף לצג).
2	חריץ נעילה לאבטחה	לאבטחת הצג באמצעות מנעול אבטחה (נרכש בנפרד) למניעת הזזה לא מורשית שלו. ראה גצה תחטבא לוענמ תועצמאב Kensington (ילנויצפוא) .
3	תכונת נעילת מעמד	אבטחת המעמד אל הצג באמצעות בורג M3 בקוטר 6 מ"מ (הבורג אינו מצורף).
4	יציאת HDMI 1.2.0	לחיבור המחשב באמצעות כבל HDMI (לרכישה בנפרד).
5	יציאת HDMI 2.2.0	לחיבור המחשב באמצעות כבל HDMI (לרכישה בנפרד).
6	DisplayPort 1.2	לחיבור המחשב באמצעות כבל DisplayPort (מצורף לצג).
7	יציאה לאוזניות	לחיבור אוזניות.



מפרט הצג

דגם	S3222HG
סוג מסך	מטריצה פעילה - TFT LCD
סוג לוח	יישור אנכי
תצוגה גלויה	
אלכסוני	801.30 מ"מ (31.55 אינץ')
אופקי, אזור פעיל	698.40 מ"מ (27.50 אינץ')
אנכי, אזור פעיל	392.85 מ"מ (15.47 אינץ')
אזור	274366.44 מ"מ ² (425.27 אינץ' ²)
רזולוציה וקצב רענון מקוריים	1920x180 ב-165Hz (HDMI 2.0) 1920x180 ב-165Hz (DisplayPort 1.2)
גובה פיקסל	0.36375x0.36375 מ"מ
צפיפות פיקסלים לאינץ' (PPI)	70
זווית צפייה	
אופקי	178° (רגיל)
אנכי	178° (רגיל)
תפוקת בהיקות	350 cd/m ² (טיפוסי),
יחס ניגודיות	3000 ל-1 (טיפוסי)
ציפוי הצג	SAG 40%, 3H
תאורה אחורית	מערכת תאורת קצה
זמן תגובה	8 אלפיות שנייה אפור לאפור במצב מהיר 4 אלפיות שנייה אפור לאפור במצב מהיר מאוד אלפית שנייה אפור לאפור במצב MPRT
קשת	1800R (טיפוסי)
עומק צבע	16.7 מיליון צבעים (RGB 8-bits)
לוח צבעים	99% sRGB (טיפוסי)
חיבורים	2 x יציאת HDMI 2.0 עם HDCP 2.2 (1920x1080 עד 165Hz) 1 x יציאת DisplayPort 1.2 עם HDCP 2.2 (1920x1080 עד 165Hz) 1 x יציאה לאוזניות



רוחב מסגרת (מקצה הצג לאזור הפעיל)	
7.37 mm	למעלה
7.38 mm	שמאל/ימין
23.98 mm	למטה
כוונון	
100 מ"מ	מעמד עם גובה מתכוונון
-5° עד 21°	זווית הטיה
N/A	סיבוב מצד לצד
N/A	הטייה בשיפוע
Easy Arrange (סידור קל) ותכונות לחצנים נוספות	תאימות לתוכנה Dell Display Manager
חריץ למנעול אבטחה (כבל הנעילה נמכר בנפרד)	אבטחה

מפרטי רזולוציות

S3222HG	דגם
28kHz עד 200kHz (אוטומטי)	טווח סריקה אופקי
48-165Hz (HDMI 2.0)	טווח סריקה אנכי
48-165Hz (DisplayPort 1.2)	
1920x1080 ב-60Hz עם HDCP 2.2	רזולוציה מוגדרת מראש מרבית
1920x1080 ב-165Hz עם HDCP 2.2 (HDMI 2.0)	
1920x1080 ב-165Hz עם HDCP 2.2 (DisplayPort 1.2)	



מצבי וידאו נתמכים

S3222HG	דגם
480p, 480i, 576p, 576i, 720p, 1080p, 1080i :HDMI 480p, 576p, 720p, 1080p :DP	יכולת הצגת וידאו (HDMI/) (DisplayPort)

הערה: הצג תומך בטכנולוגיית AMD FreeSync™ Premium 



מצבי תצוגה מוגדרים מראש

קוטביות סנכרון (אופקי/אנכי)	שעון פיקסלים (MHz)	תדר אנכי (הרץ)	תדר אופקי (קילוהרץ)	מצב תצוגה
+/-	28.32	70.08	31.47	IBM, 720 x 400
-/-	31.50	75.00	37.50	VESA, 640 x 480
-/-	25.18	59.94	31.47	VESA, 640 x 480
+/+	40.00	60.32	37.88	VESA, 800 x 600
+/+	49.50	75.00	46.88	VESA, 800 x 600
-/-	65.00	60.00	48.36	VESA, 1024 x 768
+/+	78.75	75.03	60.02	VESA, 1024 x 768
+/+	108.00	75.00	67.50	VESA, 1152 x 864
+/+	108.00	60.02	63.98	VESA, 1280 x 1024
+/+	135.00	75.02	79.98	VESA, 1280 x 1024
+/+	71.00	59.91	49.31	VESA, 1280 x 800
+/-	146.25	59.95	65.29	VESA, 1680 x 1050
+/+	148.50	60.00	67.50	VESA, 1920 x 1080
-/+	285.50	120.00	137.26	VESA, 1920 x 1080
-/+	346.50	143.98	166.59	VESA, 1920 x 1080
-/+	387.81	165.00	186.50	VESA, 1920 x 1080



מפרטים חשמליים

דגם	S3222HG
אותות כניסת וידאו	HDMI 2.0 (HDCP), 600 mV עבור כל קו בנפרד, עכבת כניסה של 100 אוהם עבור כל זוג בנפרד DisplayPort 1.2, 600 mV עבור כל קו בנפרד, עכבת כניסה של 100 אוהם עבור כל זוג בנפרד
מתח מבוא / תדר / זרם	100VAC עד 240VAC/50Hz או 3Hz/1.60 A + 60Hz (מקסימום)
נחשול זרם	120 V :30A (מקסימום) ב-0°C (הפעלה ממצב קר) 240 V :60A (מקסימום) ב-0°C (הפעלה ממצב קר)
צריכת חשמל	0.27 ואט (במצב כבוי) ¹ 0.3 ואט (במצב המתנה) ¹ 25 ואט (במצב פועל) ¹ 40 ואט (מקסימום) ² 24 ואט (PON) ³ 75.29 קוט"ש (TEC) ³

¹ כמוגדר בתקנות EU 2019/2021 ו-EU 2019/2013.

² הגדרות בהירות וניגודיות מקסימליות.

³ Pon: צריכת החשמל כשהמכשיר פועל בהתאם להגדרות של Energy Star.

TEC: סה"כ צריכת חשמל בקוט"ש, בהתאם להגדרות של Energy Star.

מסמך זה מובא למטרות מידע בלבד ומבוסס על ביצועים במעבדה. ביצועי המוצר בפועל עשויים להיות שונים, בהתאם לתוכנה, לרכיבים ולציוד ההיקפי שרכשת ואין כל התחייבות לעדכן את המידע הזה.

בהתאם לכך, אין להסתמך על המידע הזה בעת קבלת ההחלטה בנוגע לעמידות חשמלית או כל החלטה אחרת. אין כל אחריות בנוגע לדיוק או לשלמות המידע, בין אם באופן מפורש או מרומז.



מאפיינים פיזיים

דגם	S3222HG
סוג כבל אותות	• דיגיטלי: DisplayPort, 20 פינים (מצורף לצג) • דיגיטלי: HDMI, 19 פינים (לרכישה בנפרד)
מידות (כולל מעמד)	
גובה (פרוש)	555.98 מ"מ (21.89 אינץ')
גובה (מקופל)	455.98 מ"מ (17.95 אינץ')
רוחב	708.76 מ"מ (27.90 אינץ')
עומק	237.61 מ"מ (9.35 אינץ')
מידות (לא כולל מעמד)	
גובה	424.20 מ"מ (16.70 אינץ')
רוחב	708.76 מ"מ (27.90 אינץ')
עומק	82.39 מ"מ (3.24 אינץ')
מידות המעמד	
גובה	420.30 מ"מ (16.55 אינץ')
רוחב	284.64 מ"מ (11.21 אינץ')
עומק	237.61 מ"מ (9.35 אינץ')
משקל	
משקל כולל אריזה	13.97 ק"ג
משקל כולל מכלול המעמד וכבלים	9.48 ק"ג
משקל ללא מכלול המעמד (ללא כבלים)	6.85 ק"ג
משקל מכלול המעמד	2.27 ק"ג
מסגרת קדמית מבריקה	מסגרת שחורה עם 2-4 יחידות ברק



תנאי סביבה

S3222HG	דגם
התאמה לתקינה	
<ul style="list-style-type: none"> • תאימות לתקן RoHS • צג ללא BFR/PVC (לא כולל כבלים חיצוניים). • זכוכית נטולת ארסן וכספית בפנל בלבד 	
טמפרטורה	
0°C עד 40°C (32°F עד 104°F)	בפעולה
<ul style="list-style-type: none"> • אחסון: -20°C עד 40°C (-4°F עד 104°F) • הובלה: -20°C עד 40°C (-4°F עד 104°F) 	לא בפעולה
לחות	
10% עד 80% (ללא התעבות)	בפעולה
<ul style="list-style-type: none"> • אחסון 10% עד 90% (ללא עיבוי) • שינוע 10% עד 90% (ללא עיבוי) 	לא בפעולה
גובה	
5,000 מטר (16,400 רגל)	פועל (מקסימום)
12,192 מטר (40,000 רגל)	כבוי (מקסימום)
<ul style="list-style-type: none"> • 257.49 BTU לשעה (מקסימום) • 85.50 BTU לשעה (במצב פועל) 	פיזור תרמי



חיבור מסוג "חבר והפעל"

ניתן להתקין את הצג בכל מערכת תואמת הכנס-הפעל. הצג מספק אוטומטית למחשב את נתוני Extended Display Identification Data (EDID) שלו תוך שימוש בפרוטוקולי Display Data Channel (DDC) ומאפשר למחשב להגדיר את עצמו ולמטב את ביצועי הצג. ברוב המקרים, התקנת הצג תבצע אוטומטית, ניתן לבחור הגדרות שונות לפי הצורך. למידע נוסף על החלפת ההגדרות ש הצג, עיין ב [הפעלת הצג](#).

איכות צג ה-LCD ומדיניות הפיקסלים

בתהליך הייצור של צג ה-LCD, אין זה נדיר שפיקסל אחד או יותר מתקבע במצב בלתי משתנה שקשה לראות ושלא משפיע על איכות התצוגה או השימושיות שלה. למידע נוסף על איכות הצגים ומדיניות הפיקסלים של Dell, אפשר לבקר באתר התמיכה של Dell בכתובת www.dell.com/pixelguidelines



התקנת הצג

חיבור המעמד

הערה: המעמד מגיע נפרד מהצג. 

הערה: התהליך הבא מתייחס למעמד שמצורף לצג. אם משתמשים במעמד של חברה אחרת יש להיעזר בחוברות למשתמש שצורפו למעמד. 

1. יש לפעול על פי ההנחיות שרשומות על הכנפיים של האריזה כדי להוציא את המעמד מהכרית העליונה שמאבטחת אותו.
2. חבר את בסיס המעמד למגביה המעמד.
3. פתח את ידית ההברגה שבבסיס המעמד והדק את הבורג כדי לקבע את מגביה המעמד לבסיס המעמד.
4. סגור את ידית ההברגה.

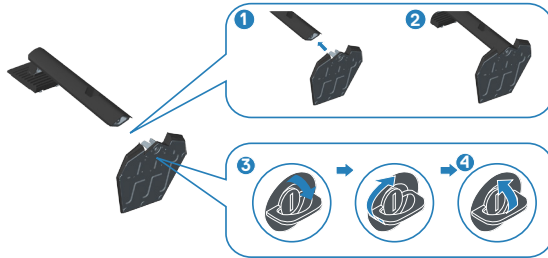

5. החלק את הלשוניות שבמכלול המעמד לחריצים שבצג ולחץ על מכלול המעמד כלפי מטה כדי לקבע אותו במקומו.

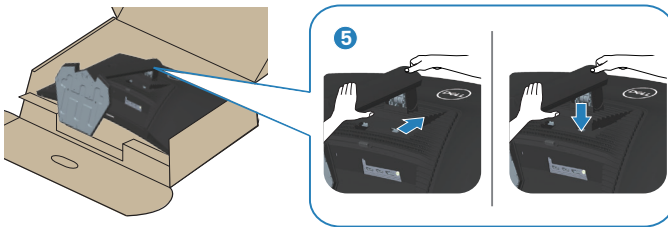

6. הנח את הצג במצב עומד.

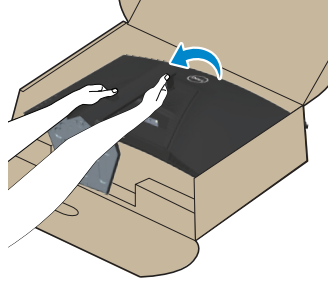

חיבור הצג

אזהרה: לפני שתתחיל בביצוע הפעולות שבסעיף זה, עיין בחלק הוראות בטיחות.
הערה: אין לחבר את כל הכבלים לצג בו-זמנית. מומלץ להעביר את הכבלים דרך החריצים הייעודיים לכבלים לפני חיבורם אל הצג.



לחיבור הצג אל המחשב:

1. כבה את המחשב ונתק את כבל החשמל.
2. חבר כבל HDMI (לרכישה בנפרד) או DisplayPort (מצורף לצג) מהצג למחשב.

חיבור כבל DisplayPort 1.2



3. חבר את כבלי החשמל של המחשב ושל הצג לשקעי חשמל.



סידור הכבלים

השתמש בחרוץ לניהול כבלים לניתוב הכבלים המחוברים לצג.



4. הדלק את הצג.

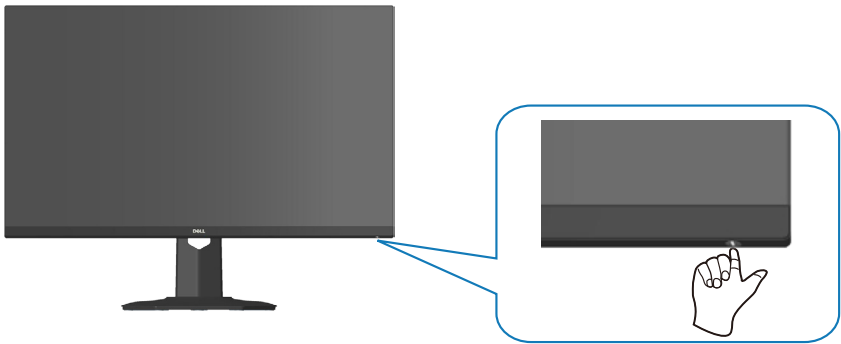

אבטחת הצג באמצעות מנעול Kensington (אופציונלי)

אפשר לחבר מנעול Kensington לצג ולעצם נייח בצד השני כדי למנוע מהצג ליפול. חריץ הנעילה לאבטחה נמצא בתחתית הצג (ראה [חריץ נעילה לאבטחה](#)). למידע נוסף על שימוש במנעול Kensington (לרכישה בנפרד) יש להיעזר במסמכים המצורפים למנעול. אפשר לאבטח את הצג לשולחן באמצעות מנעול Kensington.

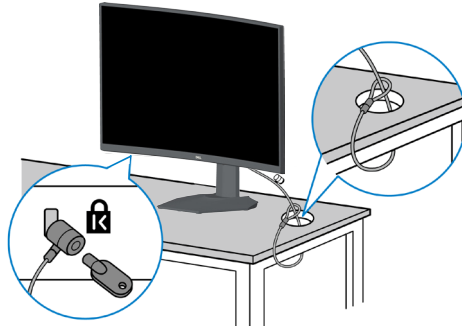

הערה: התמונה מיועדת להמחשה בלבד. המנעול עשוי להיראות אחרת. 



הסרת המעמד

הערה: כדי למנוע מהצג להישרט במהלך הסרת המעמד, ודא שהצג מונח על משטח נקי ורך.

הערה: התהליך הבא מתייחס רק למעמד שמצורף לצג. אם משתמשים במעמד של חברה אחרת יש להיעזר בחוברות למשתמש שצורפו למעמד.

1. הנח את הצג על גבי בד רך או כרית ליד קצה השולחן.

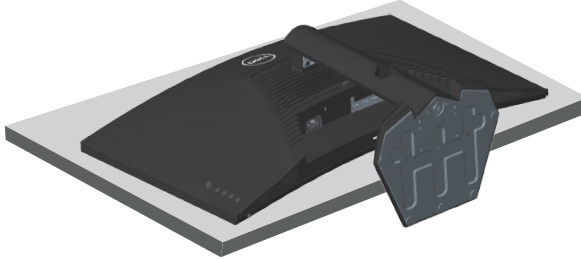

2. לחץ לחיצה ארוכה על לחצן שחרור המעמד שבגב הצג.

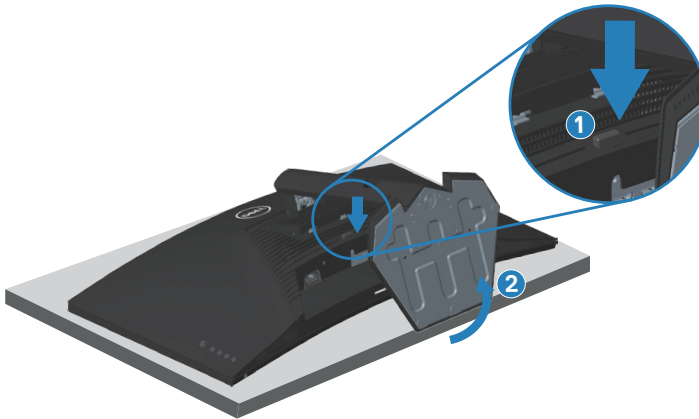

3. הרם את המעמד והרחק אותו מהצג.



תלייה על קיר (אופציונלי)

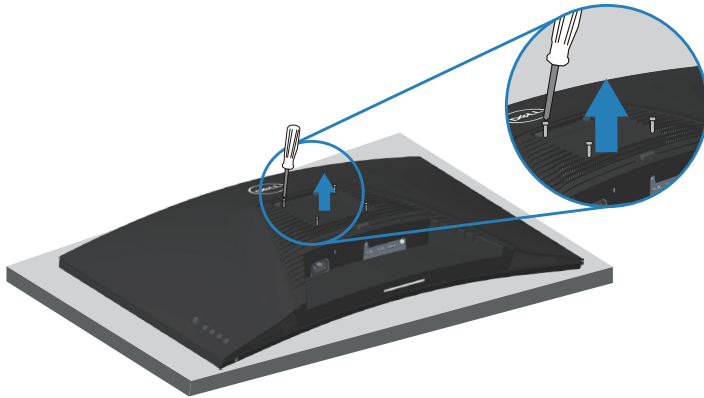

(מידות הברגים: M4 x 10 מ"מ)

אפשר להיעזר במסמכים שצורפו לערכה תואמת-VESA לתלייה על הקיר.

1. הנח את הצג על גבי בד רך או כרית ליד קצה השולחן.
 2. הסר את המעמד. ראה [הסרת המעמד](#).
 3. הסר את ארבעת הברגים שמקבעים את הכיסוי האחורי של הצג.
 4. חבר לצג את המתלה מערכת התלייה על הקיר.
 5. כדי לתלות את הצג על הקיר, עיין בתיעוד שהיה מצורף לערכה לתלייה על הקיר.
- הערה:** יש להשתמש רק במתקנים לתלייה על הקיר בעלי אישור UL, CSA או GS עם יכולת נשיאת משקל/עומס מינימלי של 27.4 ק"ג.



הפעלת הצג

הדלקת הצג

לחץ על  כדי להפעיל את הצג.





שימוש בג'ויסטיק

השתמש בלחצן הג'ויסטיק שבגב הצג כדי לנווט בתפריט המסך וכדי לשנות את הגדרות התמונה.



1. לחץ על לחצן הג'ויסטיק כדי לפתוח את התפריט הראשי.
2. הזז את הג'ויסטיק למעלה/למטה/שמאלה/ימינה כדי לעבור בין האפשרויות.
3. לחץ שוב על לחצן הג'ויסטיק כדי לאשר את ההגדרות ולצאת מהתפריט.



תיאור	ג'ויסטיק
<ul style="list-style-type: none"> כשתפריט המסך מוצג, לחיצה על הלחצן מאשרת את הבחירה או שומרת את ההגדרות. כשתפריט המסך לא מוצג, לחיצה על הלחצן פותחת את תפריט המסך. ראה גישה אל מערכת התפריטים. 	
<ul style="list-style-type: none"> לניווט בשני כיוונים (שמאלה וימינה). הזז ימינה כדי להיכנס לתת-התפריט. הזז שמאלה כדי לצאת מתת-התפריט. הגדלה (ימינה) או הקטנה (שמאלה) של הערך בפריט שנבחר בתפריט. 	
<ul style="list-style-type: none"> לניווט בשני כיוונים (למעלה ולמטה). מעבר בין הפריטים בתפריט. הגדלה (למעלה) או הקטנה (למטה) של הערך בפריט שנבחר בתפריט. 	



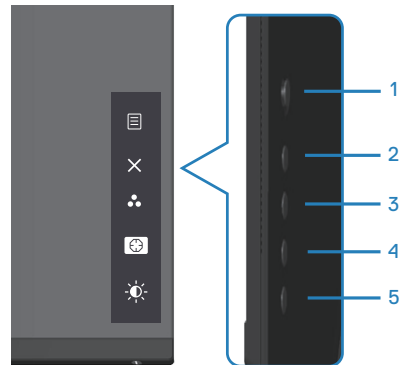

שימוש בלחצני הבקרה

לחץ על הלחצנים שבגב הצג כדי לכוון את המאפיינים של התמונה המוצגת.



לחצני בקרה

הטבלה הבאה מתארת את לחצני הבקרה:

תיאור	לחצני בקרה	
השתמש בלחצן התפריט כדי לפתוח את תפריט המסך ולבחור בתפריט. ראה גישה אל מערכת התפריטים.	 Menu (תפריט)	1
לחץ על לחצן זה כדי לחזור לתפריט הראשי או כדי לצאת מתפריט המסך.	 Exit (יציאה)	2
לחץ על לחצן זה כדי לבחור מתוך רשימה של מצבים מוגדרים מראש.	 Shortcut key (מקש קיצור)/Preset Modes (מצבים מוגדרים מראש)	3
השתמש בלחצן הזה כדי לכוון את מייצב הצבעים הכהים.	 Shortcut key (מקש קיצור)/Dark Stabilizer (מייצב צבעים כהים)	4
השתמש בלחצן הזה כדי לכוון את הבהירות.	 Shortcut key (מקש קיצור)/Brightness (בהירות)	5



שימוש בתפריט המסך (OSD)

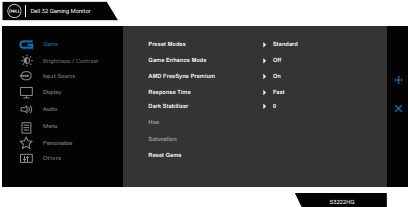

גישה אל מערכת התפריטים

תיאור	תפריט ותפריטי משנה	סמל
	Game (משחק)	G
<p>Preset Modes (מצבים מוגדרים מראש), אפשר לבחור באפשרויות הבאות ברשימה: Standard (רגיל), FPS, Game 3 (משחק 1/משחק 2/משחק 3), ComfortView, Warm (חם), Cool (קר) או Custom Color (צבע מותאם אישית).</p> <ul style="list-style-type: none"> • Standard (רגיל): טעינת הגדרות ברירת המחדל של הצבעים בצג. זוהי ברירת המחדל המוגדרת מראש. • FPS: טעינת הגדרות צבע מושלמות למשחקי ירי בגוף ראשון. • MOBA/RTS: טעינת הגדרות צבע מושלמות לזירות קרב מרובות משתתפים (MOBA) ולמשחקי אסטרטגיה בזמן אמת (RTA). • RPG: טעינת הגדרות צבע מושלמות למשחקי תפקידים. • SPORTS: טעינת הגדרות צבע מושלמות למשחקי ספורט. • Game 3/Game 2/Game 1 (משחק 1/משחק 2/משחק 3): מצבים אלה מאפשרים לך להתאים אישית את הגדרות הצבעים בהתאם לצורכי המשחקים שלך. • ComfortView: הפחתת האור הכחול שהמסך מקרין כדי להקל על העיניים. <p>אזהרה: ההשפעות לטווח ארוך של האור הכחול הנפלט מהצג עלולות לגרום לפציעות כגון התעייפות העיניים או הפעלת מאמץ רב על ידי העיניים. שימוש ממושך בצג עלול לגרום לכאב באזורים שונים בגוף, כגון הצוואר, הידיים, הגב והכתפיים. למידע נוסף, ראה ארגונומיקה.</p>	Preset Modes (מצבים מוגדרים מראש)	





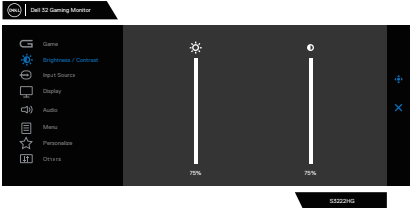

<ul style="list-style-type: none"> • Warm (חם): מגביר את טמפרטורת הצבעים. המסך ייראה "חם" יותר עם גוון אדום/צהוב. • Cool (קר): מנמיך את טמפרטורת הצבעים. המסך ייראה "קריר" יותר עם גוון כחול. • Custom Color (צבעים מותאמים אישית): מאפשר להגדיר ידנית את הגדרות הצבעים. הזז את הג'ויסטיק כדי לכוון את הערכים של Gain (עוצמה), Offset (היסט), Hue (גוון) ו-Saturation (רוויה) וליצור מצב צבעים בהתאמה אישית. 		
<p>לכוון Game Enhance Mode (מצב העשרת משחק) לערך Off (כבוי), Timer (טיימר), Frame Rate (קצב מסגרות) או Display Alignment (התאמת תצוגה).</p> <ul style="list-style-type: none"> • Off (כבוי): השבתת הפונקציות במצב העשרת משחק. • Timer (טיימר): השבתה או הפעלה של הטיימר, המוצג בפניה הימנית העליונה של הצג. הטיימר מאפשר לראות כמה זמן חלף מאז התחלת המשחק. צריך לבחור אפשרות מרשימת הזמנים ולהיות מודעים לכמה זמן נותר. • Frame Rate (קצב פריימים): הפעלה מאפשרת להציג את מספר הפריימים לשנייה בזמן המשחק. ככל שהקצב גבוה יותר כך התנועה נראית חלקה יותר. • Display Alignment (התאמת התצוגה): הפעלת הפונקציה עשויה להתאים את תוכן הווידאו בצורה מושלמת ממספר צגים שונים. 	<p>Game Enhance Mode (מצב העשרת משחק)</p>	
<p>הגדרה זו מאפשרת לך להפעיל או לכבות את AMD FreeSync Premium.</p>	<p>AMD FreeSync Premium</p>	
<p>הגדרת זמן התגובה. האפשרויות הן Fast (מהיר), Super Fast (מהיר מאוד) או MPRT.</p>	<p>Response Time (זמן תגובה)</p>	
<p>תכונה זו משפרת את הנראות בתרחישי משחק חשוכים. ככל שהערך גבוה יותר (0-3), הנראות באזורים חשוכים בתמונת התצוגה משתפרת.</p>	<p>Dark Stabilizer (מייצב צבעים כהים)</p>	



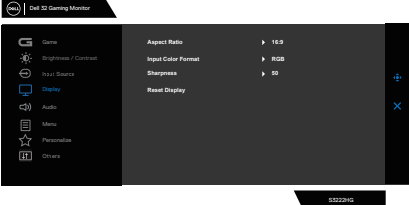

<p>הענקת גוון ירוק או סגול לתמונת וידאו. משמש לכוונון גוון העור הרצוי.</p> <p>השתמש בג'ויסטיק כדי לכוון את הגוון בין 0 ל-100. הזז את הג'ויסטיק למעלה כדי להגדיל את הגוון הירוק בתמונה. הזז את הג'ויסטיק למטה כדי להגדיל את הגוון הסגול בתמונה.</p> <p>הערה: אפשר לכוון את הגוון רק במצבים MOBA/ FPS, SPORTS, RTS או RPG.</p>	<p>Hue (גוון)</p>	
<p>כיוון הרוויה בווידאו.</p> <p>השתמש בג'ויסטיק כדי לכוון את הרוויה בין 0 ל-100.</p> <p>הזז את הג'ויסטיק למעלה כדי להגדיל את המראה החי של הצבעים בתמונה.</p> <p>הזז את הג'ויסטיק למטה כדי להגדיל את המראה המונוכרומטי של הצבעים בתמונה.</p> <p>הערה: אפשר לכוון את הרוויה רק במצבים FPS, MOBA/RTS, SPORTS או RPG.</p>	<p>Saturation (רוויה)</p>	
<p>איפוס כל ההגדרות של תפריט המשחק לערכי ברירת המחדל.</p>	<p>Reset Game (איפוס משחק)</p>	
<p>כיוון הבהירות והניגודיות.</p> 	<p>Brightness/ Contrast (בהירות/ניגודיות)</p>	
<p>כיוון הבהירות של התאורה האחורית (מינימום 0; מקסימום 100). הזז את הג'ויסטיק למעלה כדי להגדיל את הבהירות. הזז את הג'ויסטיק למטה כדי להקטין את הבהירות.</p>	<p>Brightness (בהירות)</p>	
<p>כוון קודם את ההגדרה Brightness (בהירות), ולאחר מכן כוון את ההגדרה Contrast (ניגודיות) רק אם יש צורך בכיוון נוסף.</p> <p>הזז את הג'ויסטיק למעלה כדי להגדיל את הניגודיות. הזז את הג'ויסטיק למטה כדי להקטין את הניגודיות (מינימום 0; מקסימום 100).</p> <p>הגדרת הניגודיות משנה את ההבדלים בין האזורים הבהירים והכהים בתמונה שבצג.</p>	<p>Contrast (ניגודיות)</p>	



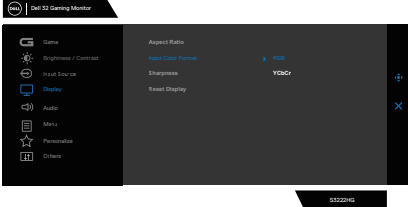

<p>בחירה בין אותות הווידאו השונים שמחוברים לציג.</p> 	<p>Input Source (מקור כניסה)</p>	
<p>בחירה באות DP (אם משתמשים בחיבור DP (DisplayPort)). לחץ על הלחצן של הג'ויסטיק כדי לאשר את הבחירה.</p>	<p>DP</p>	
<p>בחירת אות HDMI 1 או HDMI 2 כששתמשים בחיבור HDMI. לחץ על הלחצן של הג'ויסטיק כדי לאשר את הבחירה.</p>	<p>HDMI 1</p>	
<p>בחירת אות HDMI 2 או HDMI 1 כששתמשים בחיבור HDMI. לחץ על הלחצן של הג'ויסטיק כדי לאשר את הבחירה.</p>	<p>HDMI 2</p>	
<p>הפעלת הפונקציה מאפשרת לציג לסרוק אוטומטית בחיפוש אחר אותות זמינים. לחץ על הלחצן של הג'ויסטיק כדי לאשר את הבחירה.</p>	<p>Auto Select (בחירה אוטומטית)</p>	
<p>איפוס כל ההגדרות של תפריט המשחק לערכי ברירת המחדל.</p>	<p>Reset Input Source (אות המקור)</p>	
<p>כיוון התמונה.</p> 	<p>Display (תצוגה)</p>	
<p>שינוי יחס האורך-רוחב של התמונה ל-16:9, 4:3 או 5:4.</p>	<p>Aspect Ratio (יחס גובה-רוחב)</p>	





<p>הגדרה של מצב כניסת הווידאו ל:</p> <ul style="list-style-type: none"> • RGB: בחר באפשרות זו אם הצג מחובר למחשב או לנגן מדיה שתומך ב-RGB. • YCbCr: בחר באפשרות זו אם נגן המדיה תומך ב-YCbCr בלבד. 	<p>Input Color Format (תבנית צבע כניסה)</p>	
<p>ההגדרה הזו משווה לתמונה מראה חד או רך יותר. השתמש בג'ויסטיק כדי לכוון את החדות (בין 0 ל-100).</p>	<p>Sharpness (חדות)</p>	
<p>איפוס ההגדרות לערכי ברירת המחדל.</p>	<p>Reset Display (איפוס הצג)</p>	
	<p>Audio (שמע)</p>	
<p>כיוון עוצמת השמע של האוזניות. השתמש בג'ויסטיק כדי לכוון את עוצמת השמע בין 0 ל-100.</p>	<p>Volume (עוצמת שמע)</p>	
<p>איפוס כל ההגדרות של תפריט השמע לערכי ברירת המחדל.</p>	<p>Reset Audio (איפוס השמע)</p>	



<p>כיוון ההגדרות שבתפריט המסך, כגון שפות תפריט המסך, משך הזמן להצגת התפריט וכדומה.</p> 	<p>Menu (תפריט)</p>	
<p>שינוי השפה של תפריט המסך לאחת משמונה שפות: אנגלית, ספרדית, צרפתית, גרמנית, פורטוגזית - ברזיל, רוסית, סינית מפושטת או יפנית.</p>	<p>Language (שפה)</p>	
<p>שינוי השקיפות של תפריט המסך על ידי הזזת הג'ויסטיק למעלה או למטה (מינימום 0; מקסימום 100).</p>	<p>Transparency (שקיפות)</p>	
<p>OSD Hold Time (משך הצגת תפריט המסך): הגדרת משך הזמן להצגת תפריט המסך לאחר לחיצה על לחצן. הזז את הג'ויסטיק כדי לכוון את משך הזמן במרווחים של שנייה, בין 5 ל-60 שניות.</p>	<p>Timer (קוצב זמן)</p>	
<p>איפוס כל ההגדרות של התפריטים לערכי ברירת המחדל.</p>	<p>Reset Menu (איפוס התפריטים)</p>	
<p>כיוון הגדרות להתאמה אישית.</p> 	<p>Personalize (התאמה אישית)</p>	
<p>הגדרת עד שלושה מקשי קיצור לאחת מהאפשרויות הבאות: Game Enhance (מצבים מוגדרים מראש), Preset Modes (מצב העשרת משחק), AMD FreeSync Premium Mode (מייצב צבעים כהים), Dark Stabilizer / Brightness (בהירות/ניגודיות), Input Source (אות מקור), Aspect Ratio (יחס גובה-רוחב) או Volume (עוצמת שמע).</p>	<p>Shortcut Key 1 (מקש קיצור 1)</p>	
<p></p>	<p>Shortcut Key 2 (מקש קיצור 2)</p>	
<p></p>	<p>Shortcut Key 3 (מקש קיצור 3)</p>	
<p>הגדרת המצב של מחוון ההפעלה כדי לחסוך בצריכת חשמל.</p>	<p>Power Button LED (נורית חיווי להפעלה)</p>	

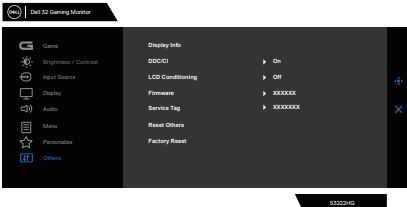

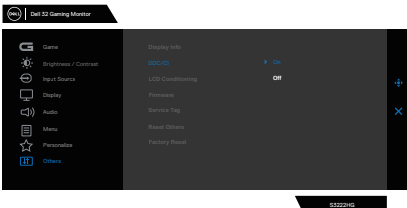
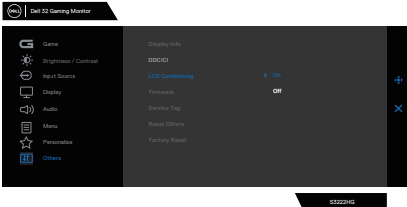
<p>איפוס כל ההגדרות של תפריט ההתאמה האישית לערכי ברירת המחדל.</p>	<p>Reset Personalization (אפס התאמה אישית)</p>	
<p>שינוי הגדרות הקשורות לתפריט המסך, כמו DDC/CI, LCD Conditioning (ייצוב LCD) וכו'.</p> 	<p>Others (אחרים)</p> 	
<p>הצגת ההגדרות הנוכחיות של הצג.</p>	<p>Display Info (פרטי תצוגה)</p>	
<p>DDC/CI (ערוץ נתונים/ממשק שליטה של הצג) מאפשר לכוונן את הפרמטרים של הצג (בהירות, איזון צבעים וכן הלאה) באמצעות התוכנה במחשב. ניתן להשבית את התכונה הזו על ידי בחירה באפשרות Off (כבוי). לקבלת חוויית משתמש מיטבית ולשיפור ביצועי הצג, הפוך את התכונה לזמינה.</p> 	<p>DDC/CI</p>	
<p>מסייע למנוע מקרים של צריבת תמונה קלה. כתלות ברמת הצריבה, ייתכן שפעולת התוכנית תימשך זמן מה. אפשר להעביר את התכונה למצב פועל כדי להפעיל אותה.</p> 	<p>LCD Conditioning (תיקון צריבת תמונה)</p>	
<p>הצגת גרסת הקושחה של הצג.</p>	<p>Firmware (קושחה)</p>	



<p>הצגת תג השירות של הצג. תג השירות הוא מספר ייחודי שכולל אותיות וספרות ומאפשר ל-Dell לזהות את מפרטי המוצר ולגשת לפרטי האחריות.</p> <p>הערה: תג השירות מודפס גם על תווית שנמצאת בגב המכסה. </p>	<p>Service Tag (תג שירות)</p>	
<p>איפוס כל ההגדרות האחרות של התפריט לערכי ברירת המחדל.</p>	<p>Reset Others (איפוס אחר)</p>	
<p>איפוס כל הערכים שהוגדרו לערכי ברירת המחדל.</p>	<p>Factory Reset (איפוס להגדרות ברירת המחדל)</p>	

הערה: לצג יש תכונה מובנית שמכיילת אוטומטית את רמת הבהירות כדי לפצות על התיישנות ה-LED. 



נעילה של לחצני התפריט והפעלה

אפשר למנוע ממשתמשים את היכולת לשנות את ההגדרות של התפריט בצג. כבירת מחדל, לחצני התפריט והפעלה לא נעולים.

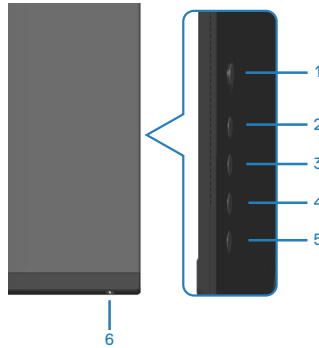

כדי להיכנס לתפריט הנעילה, לחץ על לחצן 5 במשך ארבע שניות. תפריט הנעילה יופיע בפינה הימנית התחתונה של הצג.

הערה: אפשר להיכנס לתפריט הנעילה בדרך הזו רק כשלחצני התפריט והפעלה לא נעולים.

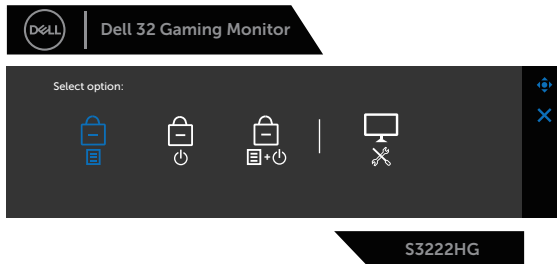

כדי להיכנס לתפריט הנעילה, לחץ על לחצן 5 במשך ארבע שניות. תפריט הנעילה יופיע בפינה הימנית התחתונה של הצג.

הערה: אפשר להיכנס לתפריט ביטול הנעילה בדרך הזו רק כשלחצני התפריט והפעלה נעולים.





יש שלוש אפשרויות נעילה.

תפריט	תיאור	
1	Menu Buttons (לחצני התפריט)	כשבחרים באפשרות Menu Buttons (לחצני התפריט) , אי אפשר לשנות את ההגדרות של תפריט המסך. כל הלחצנים נעולים, למעט לחצן ההפעלה.
2	Power Button (לחצן ההפעלה)	כשבחרים באפשרות Power Button (לחצן ההפעלה) , אי אפשר לכבות את הצג באמצעות לחצן ההפעלה.
3	Menu + Power Buttons (לחצני התפריט + ההפעלה)	כשבחרים באפשרות Menu + Power Buttons (לחצני התפריט + ההפעלה) , אי אפשר לשנות את ההגדרות של תפריט המסך ולחצן ההפעלה נעול.
4	כלי אבחון מובנה	למידע נוסף, ראה כלי אבחון מובנה .

במצבים הבאים הסמל  מופיע במרכז הצג:

- כשלוחצים על הג'ויסטיק או לחצני השליטה (1 עד 5). הסמל מציין שלחצני התפריט נמצאים במצב נעול.
- כשלוחצים על לחצן ההפעלה (לחצן 6). הסמל מציין שלחצן ההפעלה מציין במצב נעול.
- כשלוחצים על אחד מששת הלחצנים. הסמל מציין שלחצני התפריט ולחצן ההפעלה נמצאים במצב נעול.



ביטול הנעילה של לחצני התפריט וההפעלה:

1. לחץ על לחצן 5 במשך ארבע שניות. תפריט ביטול הנעילה יופיע.
2. לחץ על הסמל של ביטול הנעילה  כדי לבטל את הנעילה של לחצני הצג.



הודעות אזהרה בתפריט המסך

אם הצג אינו תומך ברזולוציית תצוגה מסוימת, ההודעה הבאה תוצג:

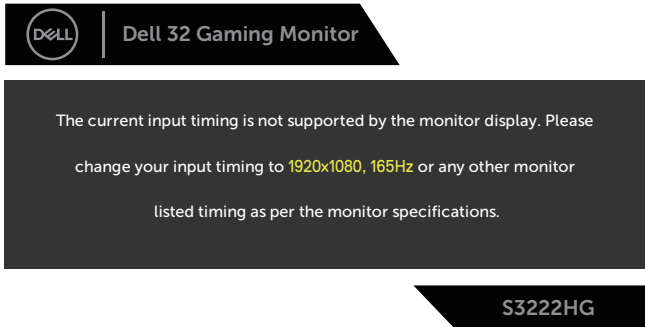

משמעות הדבר היא שהצג אינו מצליח להסתנכרן עם האות שמגיע מהמחשב. עיין בפרק **מפרט הצג** לקבלת טווחי התדרים האופקיים והאנכיים שניתן להשתמש בהם בצג זה. המצב המומלץ הוא 1920x1080. לפני הפיכת הפונקציה **DDC/CI** ללא זמינה, ההודעה הזו תוצג:

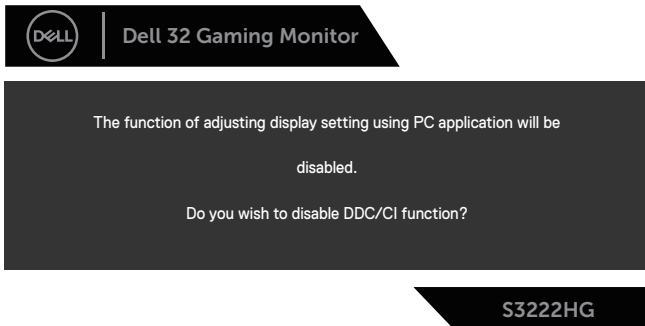

כשהצג עובר **Standby Mode (מצב המתנה)**, ההודעה הבאה מופיעה:



אם תלחץ על לחצן כלשהו פרט ללחצן ההפעלה, ההודעות האלה יוצגו בהתאם לכניסה שנבחרה:

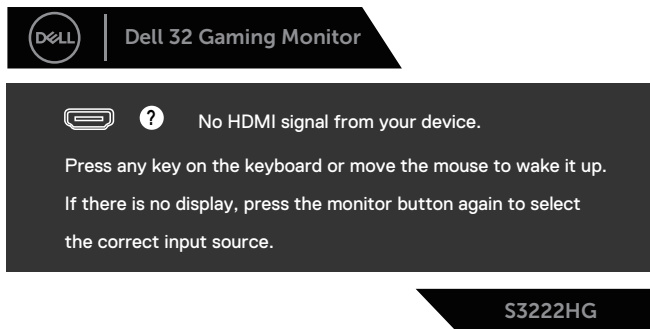

אם כבל HDMI או DisplayPort אינו מחובר, תוצג תיבת דו-שיח צפה בדומה לתיבה הבאה. הצג יעבור **Standby Mode (מצב המתנה)** לאחר 4 דקות אם לא יהיה שינוי בתמונה.



IX



IX



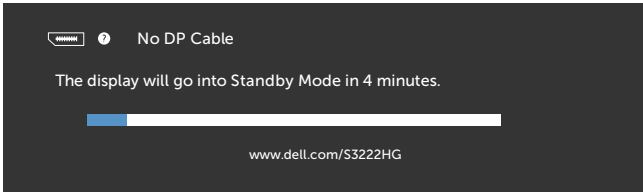
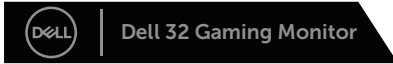

S3222HG

כשבוחרים פריטים לאיפוס להגדרות ברירת המחדל או בתכונה 'אחר', ההודעה הבאה מופיעה:

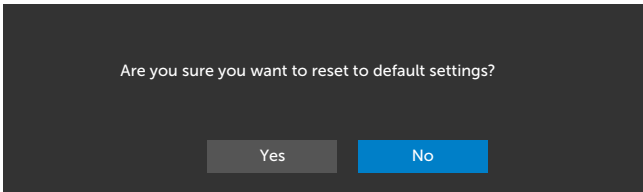
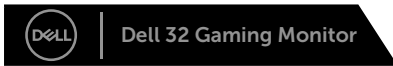

S3222HG

למידע נוסף, ראה [פתרון בעיות](#).



הגדרת הרזולוציה המקסימלית

להגדרת הרזולוציה המרבית של הצג:

ב-7 Windows®, Windows® 8, Windows® 8.1 או Windows® 8.1:

1. ב-8 Windows ו-8.1 Windows בלבד, בחר באריח 'שולחן העבודה' כדי לעבור לשולחן עבודה קלאסי.
2. לחץ לחיצה ימנית על שולחן העבודה ולחץ על **Screen Resolution (רזולוציית המסך)**.
3. לחץ על הרשימה הנפתחת של רזולוציית המסך ובחר באפשרות **1920x1080**.
4. לחץ על **OK (אישור)**.

ב-10 Windows®:

1. לחץ לחיצה ימנית על שולחן העבודה ובחר באפשרות **Display Settings (הגדרות תצוגה)**.
2. לחץ על **Advanced display settings (הגדרות תצוגה מתקדמות)**.
3. לחץ על הרשימה הנפתחת **Choose display (בחירת צג)** ובחר את מספר הדגם הנכון של הצג.
4. לחץ על **Display adapter properties (מאפייני מתאם הצג)**.
5. לחץ על **List All Modes (רשימת כל המצבים)** בחלון שייפתח ואז על **1920x1080**.
6. לחץ על **OK (אישור)** ואז שוב על **OK (אישור)**.

אם האפשרות **1920x1080** לא מוצגת, יכול להיות שצריך לעדכן את מנהל ההתקן של כרטיס המסך. בהתאם למחשב, בצע אחת מהפעולות האלה.

אם ברשותך מחשב שולחני או נייד של Dell:

- היכנס לאתר www.dell.com/support, הזן את תגית השירות שקיבלת והורד את מנהל ההתקן העדכני עבור כרטיס המסך שלך.
- אם המחשב שברשותך אינו מתוצרת Dell (נייד או שולחני):
- עבור לאתר התמיכה של המחשב והורד את מנהלי ההתקן העדכניים של כרטיס המסך.
- עבור לאתר האינטרנט של כרטיס המסך והורד את מנהלי ההתקן העדכניים.



שימוש במתקן ההטיה ובתוספת האנכית

הערה: ערכים אלה מתייחסים למעמד שנשלח עם הצג. אם משתמשים במעמד אחר, יש להיעזר בחוברות למשתמש שצורפו למעמד.

מתקן הטיה

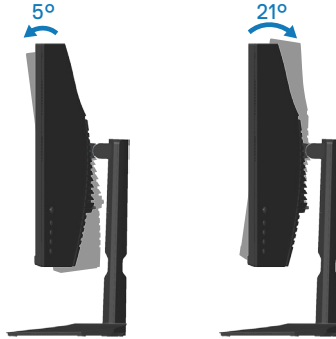

הערה: המעמד מגיע נפרד מהצג.

שינוי הגובה

הערה: אפשר להאריך את הצג אנכית ב-100 מ"מ לכל היותר.

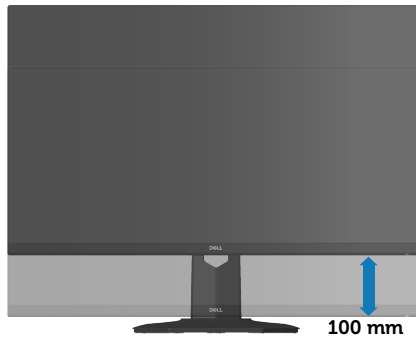

ארגונומיקה

△ זהירות: שימוש לא נכון או ממושך במקלדת עלול לגרום לפציעה.

△ זהירות: צפייה במסך למשך זמן רק עלולה לגרום למאמץ בעיניים.

מטעמי נוחות ויעילות, מומלץ להקפיד על ההנחיות הבאות כשמתקינים

את עמדת העבודה ומשתמשים בה:

- יש למקם את המחשב כך שהצג והמקלדת יהיו ישירות מולך בזמן העבודה. אפשר להשתמש במדפים מיוחדים שקונים בחנויות לבית כדי למקם נכון את המקלדת.
- כדי להפחית את המאמץ שמופעל על ידי העיניים ואת הכאב שעלול להתפתח בצוואר, בידיים, בגב ובכתפיים כתוצאה משימוש ממושך, מומלץ:
 1. לשמור על מרחק של 50-70 ס"מ בין המסך לעיניים.
 2. למצמץ יותר כדי להרטיב את העיניים אחרי שימוש ממושך בצג.
 3. לצאת להפסקות של 20 דקות מדי שעתיים.
 4. להסיט את המבט מהצג ולבהות בעצם כלשהו במרחק של כ-6 מטר (20 רגל) במשך 20 שניות לפחות בזמן ההפסקות.
 5. להתמתח כדי למתוח את שרירי הצוואר, הידיים, הגב והכתפיים בזמן ההפסקות.
- לוודא שהצג נמצא בגובה העיניים או קצת יותר נמוך מהם כשיושבים מולו.
- להטות את הצג ולכוון את הניגודיות והבהירות שלו.
- לכוון את תאורת הסביבה (מנורות תקרה, מנורות שולחן ווילונות או תריסים של חלונות סמוכים) כדי למזער החזרי אור וברק מהצג.
- להשתמש בכיסא עם תמיכה טובה לגב התחתון.
- לשמור על האמות ישירות כשפרקי כף היד במנח טבעי ונוח בזמן שמשתמשים במקלדת או בעכבר.
- להשאיר מספיק מקום להנחת הידיים כשמשתמשים בעכבר או במקלדת.
- לאפשר מנח טבעי לזרועות משני הצדדים.
- לוודא שהרגליים מונחות ישר על הרצפה.
- כשיושבים, לוודא שכפות הרגליים נושאות את משקל הרגליים ולא החלק הקדמי של הכיסא. לכוון את גובה הכיסא או להשתמש בהדום כדי לשמור על יציבה נכונה.
- לגוון בפעולות העבודה. לסדר את יום העבודה כך שלא יהיה צריך לשבת ולעבוד למשך זמן רב. לעמוד ולהסתובב בחדר מפעם לפעם במרווחים קבועים.
- לוודא שאין מכשולים או כבלים, כולל כבלי חשמל, באזור שמתחת לעמדת העבודה, שעלולים להפריע לישיבה נוחה או לגרום לסכנת מעידה.



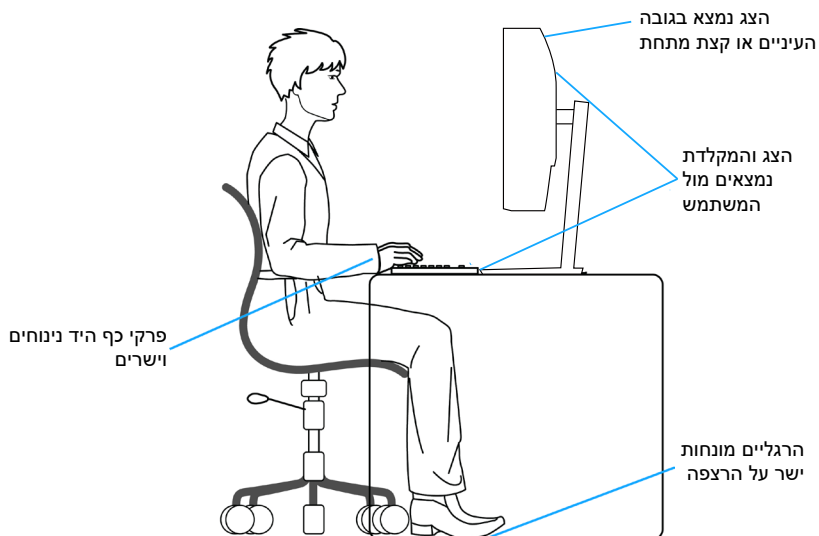

שימוש בצג והזנתו

כדי לוודא שמרימים או מזזים את הצג בבטחה, מומלץ להקפיד על ההנחיות הבאות:

- לפני שמזיזים או מרימים את הצג, לכבות את המחשב ואת הצג.
- לנתק את כל הכבלים מהצג.
- להכניס את הצג לאריזה המקורית יחד עם חומרי האריזה המקוריים.
- להחזיק היטב את הצג מלמטה ומהצד בלי להפעיל יותר מדי כוח עליו כשמרימים או מזיזים אותו.

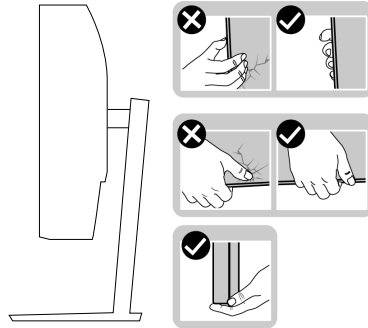

- לוודא שהמסך לא פונה לכיוון הגוף כשמרימים או מזזים את הצג ולא להפעיל לחץ על המסך כדי למנוע שריטות או נזק.

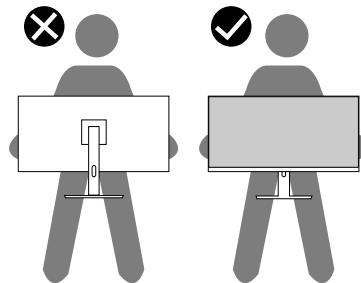

- למנוע זעזוע או רעידות לצג כשמשנעים אותו.
- לא להפוך את הצג תוך החזקת המעמד או המגביה כשמרימים או מזזים את הצג. הדבר עלול להוביל לתאונות שיגרמו נזק לצג או פציעות.



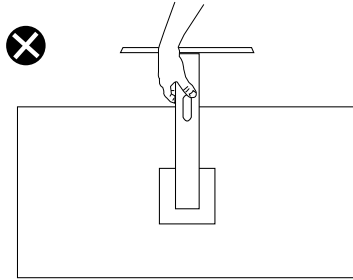

הנחיות לתחזוקה

ניקוי הצג

⚠ אזהרה: לפני ניקוי הצג, נתק את כבל החשמל שלו מהשקע שבקיר.

⚠ זהירות: לפני ניקוי הצג, קרא את ההוראות בחלק הוראות בטיחות והישמע להן.

מומלץ לפעול בהתאם להוראות שברשימה הבאה כשמוציאים את הצג מהאריזה, מנקים אותו או משתמשים בו:

- לניקוי המסך הרטב קלות מטלית רכה ונקייה במים. אם ניתן, השתמש במטלית מיוחדת לניקוי מסכים או בתמיסה מתאימה לציפוי האנטי-סטטי. אין להשתמש בבדזין, במדלל, באמוניה, בחומרי ניקוי שוחקים או באוויר דחוס.
- נקה את הצג בעזרת מטלית לחה. הימנע משימוש בחומרי ניקוי מכל סוג, מכיוון שחלקם משאירים ציפוי לבנבן על הצג.
- אם הבחנת באבקה לבנה כשהוצאת את הצג מהאריזה, נגב אותה בעזרת מטלית.
- היזהר בזמן הטיפול בצג. מכשיר עם צבעים כהים יכול להישרט ועלולים להופיע עליו סימני שחיקה לבנים.
- כדי לשמור על איכות התמונה הגבוהה ביותר בצג שלך, השתמש בשומר מסך דינמי וכבה את הצג כשאינו בשימוש.



פתרון בעיות

⚠ אזהרה: לפני שתתחיל בביצוע הפעולות שבסעיף זה, עיין בחלק הוראות בטיחות.

בדיקה עצמית

הצג כולל תכונת בדיקה עצמית אשר מוודאת כי הוא תקין. אם הצג והמחשב מחוברים בצורה תקינה אך המסך נשאר חשוך, הפעל את הבדיקה העצמית של הצג על ידי ביצוע הפעולות האלה:

1. כבה את המחשב ואת הצג.
 2. נתק את כל כבלי הווידאו מהצג. כך המחשב לא יהיה מעורב.
 3. הדלק את הצג.
- אם הצג תקין, הוא יאתר שאין אות ואחת מההודעות הבאות תוצג. במצב בדיקה עצמית, נורית ההפעלה תישאר לבנה.

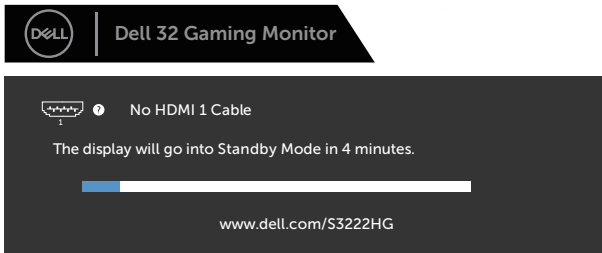

S3222HG

IX

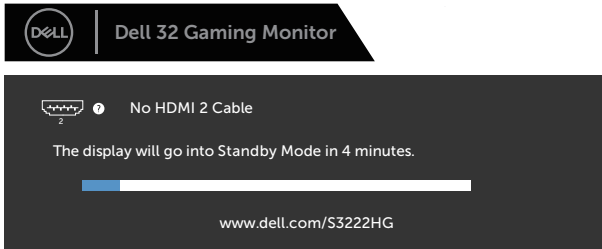

S3222HG

IX





Dell 32 Gaming Monitor



No DP Cable

The display will go into Standby Mode in 4 minutes.



www.dell.com/S3222HG

S3222HG

הערה: תיבה זו מוצגת גם בזמן פעולה רגילה של המערכת, אם כבל הווידאו מתנתק או ניזוק.

4. כבה את הצג וחבר בחזרה את כבל הווידאו; לאחר מכן, הפעל את המחשב ואת הצג. אם הצג נותר חשוך אחרי שחיברת בחזרה את הכבלים, בדוק את כרטיס המסך והמחשב שלך.



כלי אבחון מובנה

לצג יש כלי אבחון מובנה שבעזרתו תוכל לבדוק אם התקלות שאתה חווה קשורות לצג או למחשב ולכרטיס המסך שלו.

הערה: תוכל להפעיל את האבחון המובנה רק כאשר כבל הווידאו מנותק והצג במצב בדיקה עצמית. 

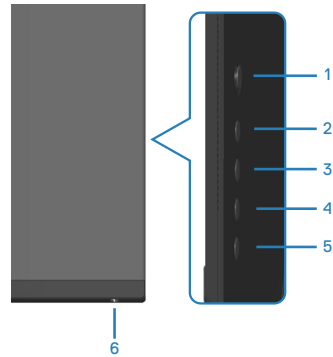

להפעלת האבחון המובנה:

1. ודא שהמסך נקי (אין עליו חלקיקי אבק).
2. נתק את כבלי הווידאו שבגב המחשב או הצג. כעת הצג יעבור למצב בדיקה עצמית.
3. לחץ על לחצן 5 במשך ארבע שניות כדי להיכנס לתפריט הנעילה/ביטול הנעילה של תפריט המסך.

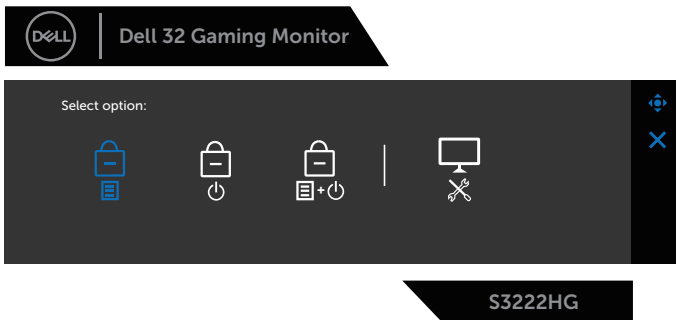

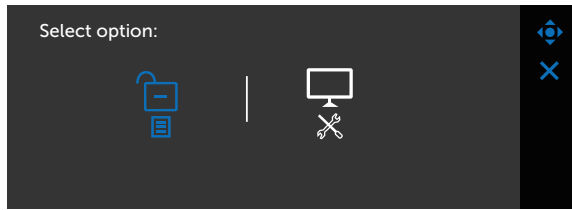

S3222HG

4. הזז את הג'ויסטיק כדי לסמן את סמל האבחון  ולהפעיל את כלי האבחון המובנה.
 5. בדוק בעיון את המסך ונסה לאתר חריגות.
 6. לחץ על הג'ויסטיק כדי לשנות את דפוסי הבדיקה.
 7. חזור על שלבים 5 ו-6 ובדוק את התצוגה במסכי הדפוס של אדום, ירוק, כחול, שחור, לבן וטקסט.
- הבדיקה תסתיים כאשר יופיע מסך דפוס הטקסט. כדי לצאת, הזז את הג'ויסטיק ימינהשוב. אם לא זיהית חריגות במסך כאשר השתמשת בכלי האבחון המובנה, הצג תקין. בדוק את כרטיס המסך ואת המחשב.

בעיות נפוצות

הטבלה שלהלן מכילה מידע כללי לגבי בעיות נפוצות בצג ופתרונות אפשריים:

פתרונות אפשריים	הבעיה
<ul style="list-style-type: none"> ודא שכבל הווידאו מחובר היטב בין הצג למחשב. חבר מכשיר חשמלי אחר לשקע החשמל כדי לבדוק שהשקע תקין. בדוק אם לחצן ההפעלה לחוץ. ודא שנבחר מקור הכניסה הנכון באמצעות הלחצן Input Source (מקור כניסה). 	אין תמונה/נורית ההפעלה כבויה
<ul style="list-style-type: none"> הגדל את הבהירות ואת הניגודיות מתפריט המסך. בצע בדיקה עצמית לצג. בדוק אם ישנם פינוים עקומים או שבורים במחבר כבל הווידאו. להפעלת האבחון המובנה. ודא שנבחר מקור הכניסה הנכון באמצעות הלחצן Input Source (מקור כניסה). 	אין תמונה/נורית ההפעלה דולקת
<ul style="list-style-type: none"> אל תשתמש בכבלים מאריכים לוויידאו. אפס את ההגדרות של הצג לערכי ברירת המחדל באמצעות Factory Reset (איפוס לברירת המחדל). שנה את רזולוציית הווידאו ליחס גובה-רוחב נכון. 	מיקוד גרוע
<ul style="list-style-type: none"> אפס את ההגדרות של הצג לערכי ברירת המחדל באמצעות Factory Reset (איפוס לברירת המחדל). בדוק את תנאי הסביבה. שנה את מיקום הצג ובדוק אותו בחדר אחר. 	וידאו רועד/קופץ
<ul style="list-style-type: none"> הדלק וכבה את הצג. פיקסלים שכבויים תמידית הם פגם טבעי שעשוי להתקיים בטכנולוגיית LCD. למידע נוסף על איכות הצגים ומדיניות הפיקסלים של Dell, גלוש לאתר התמיכה של Dell בכתובת: www.dell.com/pixelguidelines 	פיקסלים חסרים
<ul style="list-style-type: none"> הדלק וכבה את הצג. פיקסלים שכבויים תמידית הם פגם טבעי שעשוי להתקיים בטכנולוגיית LCD. למידע נוסף על איכות הצגים ומדיניות הפיקסלים של Dell, גלוש לאתר התמיכה של Dell בכתובת: www.dell.com/pixelguidelines 	פיקסלים "תקועים"



<ul style="list-style-type: none"> • אפס את ההגדרות של הצג לערכי ברירת המחדל באמצעות Factory Reset (איפוס לברירת המחדל). • כוון את הבהירות והניגודיות באמצעות תפריט המסך. 	בעיות בהירות
<ul style="list-style-type: none"> • אפס את ההגדרות של הצג לערכי ברירת המחדל באמצעות Factory Reset (איפוס לברירת המחדל). • כוון את התצוגה לרוחב ולאורך באמצעות תפריט המסך. 	עיוות גאומטרי
<ul style="list-style-type: none"> • אפס את ההגדרות של הצג לערכי ברירת המחדל באמצעות Factory Reset (איפוס לברירת המחדל). • בצע בדיקה עצמית לצג כדי ודוק אם הקווים מופיעים גם במצב בדיקה עצמית. • בדוק אם ישנם פינים עקומים או שבורים במחבר כבל הווידאו. • להפעלת האבחון המובנה. 	קווים אופקיים/אנכיים
<ul style="list-style-type: none"> • אפס את ההגדרות של הצג לערכי ברירת המחדל באמצעות Factory Reset (איפוס לברירת המחדל). • בצע בדיקה עצמית לצג כדי ודוק אם המסך המעורבל מופיע גם במצב בדיקה עצמית. • בדוק אם ישנם פינים עקומים או שבורים במחבר כבל הווידאו. • הפעל מחדש את המחשב במצב בטוח. 	בעיות סנכרון
<ul style="list-style-type: none"> • אל תבצע פעולות לפתרון בעיות. • פנה מיד ל-Dell 	בעיות בטיחות
<ul style="list-style-type: none"> • ודא שכבל הווידאו מחובר היטב בין הצג למחשב. • אפס את ההגדרות של הצג לערכי ברירת המחדל באמצעות Factory Reset (איפוס לברירת המחדל). • בצע בדיקה עצמית לצג כדי לבדוק אם הבעיה החוזרת מופיעה גם במצב בדיקה עצמית. 	בעיות חוזרות ונשנות
<ul style="list-style-type: none"> • בצע בדיקה עצמית לצג. • ודא שכבל הווידאו מחובר היטב בין הצג למחשב. • בדוק אם ישנם פינים עקומים או שבורים במחבר כבל הווידאו. 	צבע חסר



<ul style="list-style-type: none"> • נסה לבחור Preset Modes (מצבים מוגדרים מראש) שונים בתפריט הגדרות Color (צבעים). כוונן את ערך ה-R/G/B ב-Custom Color (צבע מותאם אישית) בתפריט המסך הגדרות Color (צבעים). • שנה את ההגדרה Input Color Format (פורמט צבע קלט) ל-RGB או ל-YCbCr בתפריט הגדרות Color (צבעים). • להפעלת האבחון המובנה. 	צבע שגוי
<ul style="list-style-type: none"> • אפשר להגדיר שהמסך ייכבה אחרי כמה דקות של חוסר פעילות. ההגדרה נמצאת באפשרויות צריכת החשמל של Windows או בהגדרות חיסכון בצריכת החשמל של Mac. • לחלופין, השתמש בשומר מסך משתנה. 	תמונה סטטית נשארת בתצוגה למשך זמן רב
<ul style="list-style-type: none"> • שנה את הערך של Response Time (זמן תגובה) בתפריט Display (תצוגה) לאפשרות Fast (מהיר), Super Fast (מהיר מאוד), MPRT בהתאם לשימוש. 	תמונה מרצדת או מטושטשת



בעיות ספציפיות למוצר

בעיות ספציפיות	פתרונות אפשריים
תמונת המסך קטנה מדי	<ul style="list-style-type: none">• בדוק את ההגדרה Aspect Ratio (יח גובה-רוחב) בתפריט המסך הגדרות Display (תצוגה).• אפס את ההגדרות של הצג לערכי ברירת המחדל באמצעות Factory Reset (איפוס לברירת המחדל).
לא ניתן לכוונן את הצג באמצעות הלחצנים בתחתית הצג	<ul style="list-style-type: none">• כבה את הצג, נתק את כבל החשמל, חבר אותו בחזרה והדלק את הצג.• בדוק אם תפריט המסך נעול. אם הוא נעול, לחץ לחיצה ארוכה על לחצן 5 במשך ארבע שניות כדי לפתוח את הנעילה.
אין אות כניסה כאשר לוחצים על הלחצנים	<ul style="list-style-type: none">• בדוק את מקור האות. הזז את העכבר או לחץ על מקש כלשהו במקלדת כדי לוודא שהמחשב אינו נמצא Standby Mode (מצב המתנה).• בדוק אם כבל הווידאו מחובר היטב. נתק וחבר את כבל הווידאו מחדש במידת הצורך.• הפעל מחדש את המחשב או את נגן הווידאו.
התמונה אינה ממלאת את המסך	<ul style="list-style-type: none">• בתקליטורי DVD שונים יש הבדל בין תבניות וידאו שונות (יח גובה-רוחב) ולכן ייתכן שהתצוגה תהיה במסך מלא.• להפעלת האבחון המובנה.



 אזהרה: השימוש בבקרות, בכוונונים או בנהלים שאינם מצוינים בתיעוד זה עלול לגרום להתחשמלות, לסכנות חשמליות, ו/או לסכנות מכניות.
למידע נוסף על הוראות הבטיחות, קרא את החלק מידע על בטיחות, הסביבה ורגולציה (SERI).

הודעות תאימות FCC (ארה"ב בלבד) ומידע רגולטורי נוסף

לקריאת הצהרות ה-FCC ושאר המידע הרגולטורי, היכנס לאתר התאימות הרגולטורית www.dell.com/regulatory_compliance.

יצירת קשר עם Dell

לקוחות בארצות הברית יכולים לפנות בטלפון 800-WWW-DELL (800-999-3355).

 הערה: אם אין ברשותך חיבור אינטרנט פעיל, תוכל לקבל מידע נוסף ליצירת קשר בחשבונית הרכישה, בתלוש האריזה, בחשבון או בקטלוג המוצרים של Dell.

Dell מציעה מספר אפשרויות לקבלת שירות ותמיכה באינטרנט ובטלפון. הזמינות משתנה כתלות בארץ ובמוצר, וייתכן ששירותים מסוימים לא יהיו זמינים באזורך.

- תמיכה טכנית באינטרנט — www.dell.com/support/monitors
- פנייה ל-Dell — www.dell.com/contactdell

גיליון מידע למוצר ותווית אנרגיה של מאגר נתוני המוצרים של האיחוד האירופי

S3222HG : <https://eprel.ec.europa.eu/qr/705482>

