



Dell-skjerm for spill - S2522HG

Brukerhåndbok

Modell: S2522HG
Reguleringsmodell: S2522HGb



-  **MERKNAD:** Et **MERKNAD** angir viktig informasjon som vil hjelpe deg dra bedre nytte av din datamaskin.
-  **FORSIKTIGHET:** **FORSIKTIGHET** angir potensiell skade på maskinvaren eller tap av data hvis du ikke følger instruksjonene.
-  **ADVARSEL:** En **ADVARSEL** angir et potensial for skade på eiendom, personskade eller død.

Copyright © 2021 Dell Inc. eller dets datterselskaper. Alle rettigheter reservert. Dell, EMC og andre varemerker er varemerker for Dell Inc. eller dets datterselskaper. Andre varemerker kan være varemerker for sine respektive eiere.

2021 - 07

Rev. A01

Innhold

Sikkerhetsinstruksjoner	6
Om skjermen	7
Pakkeinnhold	7
Produktfunksjoner	8
Identifisering av deler og kontroller	10
Sett forfra	10
Sett fra siden	11
Sett bakfra	11
Sett nedenfra	12
Spesifikasjoner for skjermen	14
Spesifikasjoner for oppløsning	16
Støttede videomoduser	16
Forhåndsinnstilte skjermmodus	16
Elektriske spesifikasjoner	17
Fysiske egenskaper	18
Miljøegenskaper	19
Pinnetilordning	20
Plug and play-funksjonalitet	22
Universal Serial Bus (USB)-grensesnitt	22
USB 3.2 Gen1 (5 Gbps) oppstrømskontakt	22
USB 3.2 Gen1 (5 Gbps)-nedstrømskontakt	23
USB-porter	23
LCD-skjermkvalitet og pikselretningslinjer	24
Ergonomi	24
Håndtering og flytting av skjermen	26



Retningslinjer for vedlikehold	27
Rengjøring av skjermen	27
Konfigurering av skjermen	28
Konfigurering av stativet	28
Koble til skjermen	31
Koble DisplayPort (DP til DP)-kabelen og strømkabelen	31
Koble HDMI-kabelen og strømkabelen	31
Koble til SuperSpeed USB 5 Gbps (USB 3.2 Gen1)-kabelen og strømkabelen	32
Organisering av kablene	33
Sikre skjermen ved å bruke en Kensington-lås (valgfritt)	33
Slik fjerner du skjermstativet	34
VESA-veggmontering (valgfritt)	35
Betjening av skjermen	36
Slå på skjermen	36
Bruke styrespakkekontroll	36
Bruk kontrollene på bakpanelet	37
Bruke OSD-menyen (On-Screen Display)	38
Åpne menysystemet	38
Advarsel på OSD-meny	49
Låse kontrollknappene på bakpanelet	52
Innstilling av maksimal oppløsning	53
Stille inn maksimal bildefrekvens	53
Anvendelse av vipp- og vertikal forlengelse	54
Tilt- og svingforlengelser	54
Vertikal forlengelse	55
Rotering av skjerm	55
Roter med klokken	56
Roter mot klokken	56



Justere innstillingene for skjermens rotasjon for ditt system	57
Feilsøking	58
Selvtest	58
Innebygd diagnostikk	59
Vanlige problemer	60
Produktspesifikke problemer	64
Problemer knyttet med Universal Serial Bus (USB)	65
Vedlegg	66
FCC-merknader (kun USA) og annen forskriftsinformasjon	66
Kontakt Dell	66
EUs produktdatabase for energimerke og produktinformasjonsark	66



Sikkerhetsinstruksjoner

△ FORSIKTIGHET: Hvis andre kontroller, justeringer eller prosedyrer enn de som nevnes i denne dokumentasjonen brukes, kan dette føre til eksponering for støt, elektriske farer og/eller mekaniske farer.

- Sett skjermen på en solid overflate og sørg for at du håndterer den forsiktig. Skjermen er skjør og kan skades hvis den tappes eller treffes kraftig.
- Bekreft alltid at skjermen er elektrisk klassifisert for å kunne fungere med vekselstrøm som er tilgjengelig der du er.
- Skjermen må holdes ved romtemperatur. Overdrevne kalde eller varme forhold kan ha en uheldig virkning på flytende-krystall-skjermen.
- Utsett aldri skjermen for sterke vibrasjoner eller kraftige forhold. Plasser aldri skjermen inne i en bagasjerom.
- Koble fra skjermen hvis du ikke skal bruke den over lengre tid.
- Unngå elektrisk støt ved aldri å prøve å fjerne deksler eller berøre innsiden av skjermen.





Om skjermen

Pakkeinnhold

Skjermen leveres med komponentene som vises i tabellen nedenfor. Hvis komponentene mangler, ta kontakt med Dell. For mer informasjon, se [Kontakt Dell](#).

 **MERKNAD:** Noen produkter kan være valgfrie og leveres kanskje ikke med skjermen. Noen funksjoner er kanskje ikke tilgjengelig i visse land.

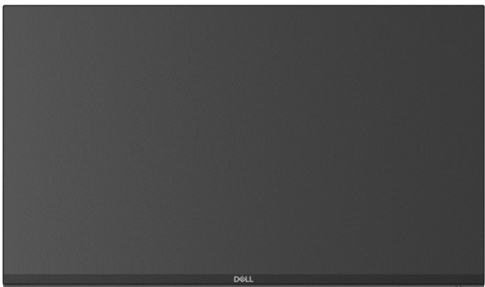
 **MERKNAD:** Ved tilkobling av et stativ som kjøpes fra en annen kilde, må du alltid følge installasjonsinstruksjonene som leveres med stativet.

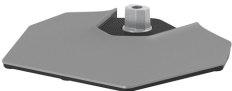
Bilde av komponent	Beskrivelse av komponent
	Display
	Stativ
	Stativbase



	<p>Strømkabel (varierer fra land til land)</p>
	<p>DisplayPort til DisplayPort 1.2-kabel</p>
	<p>HDMI 2.0-kabel</p>
	<p>SuperSpeed USB 5 Gbps (USB 3.2 Gen1) oppstrømskabel (aktiverer USB-porter på skjermen)</p>
	<ul style="list-style-type: none"> • Hurtigstartguide • Sikkerhets-, miljø- og forskriftsinformasjon

Produktfunksjoner

Dell S2522HG-skjermen kommer med en aktiv matrise, tynnfilmstransistor (TFT), liquid crystal display (LCD) og LED-bakgrunnslys. Monitorens funksjoner inkluderer:

- 62,20 cm (24,50 tommer) synlig område (målt diagonalt).
1920 x 1080 (16:9)-oppløsning med fullskjermstøtte for lavere oppløsninger.
- NVIDIA® G-SYNC® Compatible Certification og AMD FreeSync™ Premium Technology minimerer grafiske forvrengninger som skjermrivning og rister for jevnere og flytende spill.



- Støtter en høy oppdateringsfrekvens på 240 Hz og en rask responstid på 1 ms grå til grå i **Extreme (Ekstrem)**-modusen*
- Fargespekter på 99% sRGB
- Funksjoner for justering av vippe, svinge, spindel og rotasjon
- Digital tilkobling med DisplayPort og HDMI
- Utstyrt med en SuperSpeed USB 5 Gbps (USB 3.2 Gen1) Type-B oppstrømsport, en SuperSpeed USB 5 Gbps (USB 3.2 Gen1) Type-A nedstrøms ladeport og tre SuperSpeed USB 5 Gbps (USB 3.2 Gen1) Type-A nedstrømsporter.
- Aktivert med støtte for VRR-spillkonsoll.
- Avtakbart stativ og monteringshull i 100 mm avstand etter Video Electronics Standards Association (VESA™)-standard for fleksible monteringsløsninger.
- Plug-and-play-funksjonalitet hvis dette støttes av ditt system.
- On-Screen Display (OSD)/skjermvisning-justeringer for enkel oppsett og optimalisering av skjermen.
- Forbedrede funksjoner som as **Timer**, **Frame Rate (Bildefrekvens)**, og **Dark Stabilizer (Mørk stabilisator)** i tillegg til forbedrede spillmoduser som **FPS**, **MOBA/RTS**, **SPORTS**, eller **RPG**, og 3 ekstra spillmoduser for å tilpasse dine preferanser.
- Lås av strøm- og OSD-knappene
- Sikkerhetslåsespor
- Stativlås
- $\leq 0,3$ W i standby-modus
- Optimaliser øyekomforten med en skjerm uten flimring og **ComfortView**-funksjonen som minimerer utslipp av blått lys.

⚠ ADVARSEL: De mulige langtidseffektene forårsaket av blått lys fra skjermen kan forårsake skade på øynene, inkludert tretthet i øynene, digital belastning av øynene og så videre. ComfortView-funksjonen er utviklet for å redusere mengden blått lys som sendes ut fra skjermen for optimalisering av øyekomforten.

*1 ms kan oppnås i **Extreme (Ekstrem)**-modus med det formål å redusere synlig uskarphet i bevegelse og økt bildesvar. Dette kan introdusere noen små og merkbare visuelle gjenstander i bildet. Siden hvert systemoppsett og behov for hver spiller er forskjellig, er vår anbefaling at du eksperimenterer de forskjellige modusene for å kunne finne innstillingen som passer for dem.



Identifisering av deler og kontroller

Sett forfra



Etikett	Beskrivelse	Bruk
1	Strøm på/av-knapp (med LED-indikator)	For å slå skjermen på eller av. Fast hvitt lys er en indikasjon på at skjermen er slått på og fungerer normalt. Blinkende hvitt lys er en indikasjon på at skjermen er i standby-modus.
2	Nedlys	Når skjermoppsettet er fullført, må du trykke på berøringssensoren som finnes nederst på skjermen for å slå nedlysene på eller av (se Nedlys og Downlight (Nedlys)). MERKNAD: Nedlysene på skjermer som er produsert fra august 2021 kan kun slås på eller av med OSD-menyen.



Sett fra siden



Sett bakfra

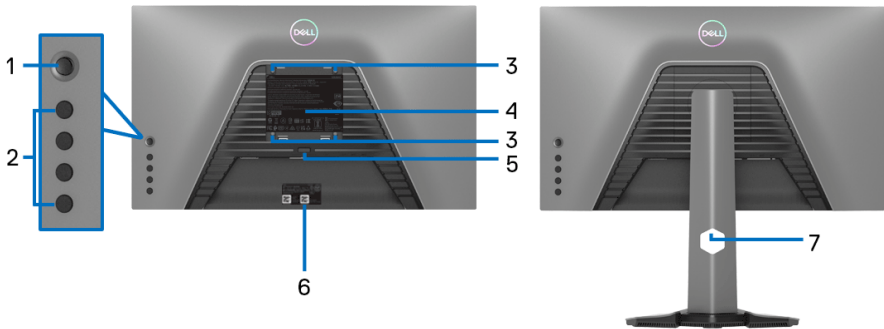

Sett bakfra uten skjermstativ

Sett bakfra med skjermstativ

Etikett	Beskrivelse	Bruk
1	Styrespak	Vil brukes for å navigere OSD-menyen.
2	Funksjonsknapper	For mer informasjon, se Betjening av skjermen .
3	VESA-monteringshull (100 mm x 100 mm - bak VESA-deksel)	Monter skjermen på veggen ved å bruke VESA-kompatibelt veggmonteringssett (100 mm x 100 mm).



4	Forskriftsetikett	Inneholder informasjon om forskrifter som gjelder skjermen.
5	Knapp for frigjøring av stativ	Denne knappen frigjør stativet fra skjermen.
6	Strekkode, serienummer og serviceetikett	Referer til denne etiketten hvis du trenger å kontakte Dell for teknisk støtte. Serviceetiketten er en unik alfanumerisk identifikator som lar Dell-serviceteknikere identifisere maskinvarekomponentene på skjermen og få tilgang til garantiinformasjonen.
7	Kabelhåndteringsspor	Organiserer kablene når kablene føres gjennom sporet.

Sett nedenfra

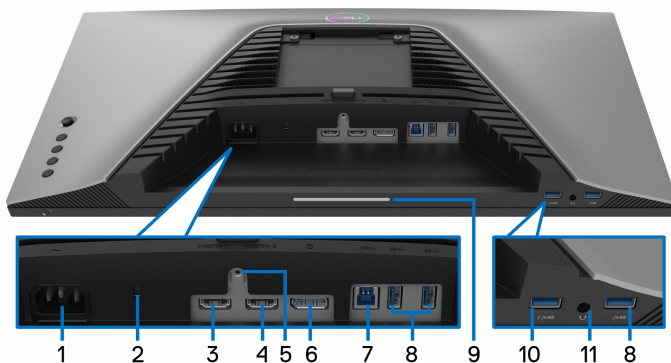

Sett nedenfra uten skjermstativ

Etikett	Beskrivelse	Bruk
1	Strømkontakt	Koble til strømkabelen (følger med skjermen).
2	Sikkerhetslåsespor	Sikrer skjermen med en sikkerhetslås (sikkerhetslås er ikke inkludert).



3	HDMI-port (HDMI 1)	Koble til datamaskinen med HDMI-kabelen (følger med skjermen).
4	HDMI-port (HDMI 2)	Koble til datamaskinen med HDMI-kabelen (følger med skjermen).
5	Stativlås-funksjon	For låsing av stativet til skjermen ved å bruke en skruer på M3 x 6 mm (skruer er ikke inkludert).
6	DisplayPort	Koble til datamaskinen med DisplayPort-kabelen (følger med skjermen).
7	SuperSpeed USB 5 Gbps (USB 3.2 Gen1) Type-A-oppstrømsport	Koble USB-kabelen (leveres med skjermen) fra porten til datamaskinen for aktivering av USB-portene på skjermen.
8	SuperSpeed USB 5 Gbps (USB 3.2 Gen1) Type-A-nedstrømsport (3)	Koble USB 3.2 Gen1 (5 Gbps)-enheten.* MERKNAD: Disse portene kan brukes ved å koble USB-kabelen (leveres med skjermen) til USB-oppstrømsporten på skjermen og til datamaskinen.
9	Nedlys	Når skjermoppsettet er fullført, må du trykke på berøringssensoren som finnes nederst på skjermen for å slå nedlysene på eller av. Fabrikkinnstillingen er på, så nedlysene er aktive hvis strømkabelen er koblet til (se Downlight (Nedlys)). 
		MERKNAD: Nedlysene på skjermer som er produsert fra august 2021 kan kun slås på eller av med OSD-menyen.



10	SuperSpeed USB 5 Gbps (USB 3.2 Gen1) Type-A-nedstrømsport med strømlading	Koble til datamaskinen for å lade din USB-enhet.
11	Hodetelefoner-utgangsport	Koble hodetelefonene til datamaskinen. FORSIKTIGHET: Øk lydutgangen utover 50% på volumkontrollen eller utjevneren kan øke utgangsspenningen på hodetelefonene og dermed øke lydtrykknivået.

*Unngå signalforstyrrelser ved å koble en trådløs USB-enhet til en USB-nedstrømsport. Det anbefales ikke å koble andre USB-enheter til den tilstøtende porten.

Spesifikasjoner for skjermen

Modell	S2522HG
Skjermtype	Aktiv matrise - TFT LCD
Paneleteknologi	Rask IPS
Sideforhold	16:9
Visning	
Diagonal	622 mm (24,50 tommer)
Bredde (aktivt område)	543,74 mm (21,40 tommer)
Høyde (aktivt område)	302,62 mm (11,91 tommer)
Totalt	164545,63 mm ² (255,04 tommer ²)
Pikselhøyde	0,2832 x 0,2802 mm
Pixel per tomme (PPI)	90
Visningsvinkel	
Vertikal	178° (typisk)
Horisontal	178° (typisk)
Lystetthet	400 cd/m ² (vanlig)
Kontrastforhold	1000 til 1 (vanlig)



Frontbelegg	Antirefleksbehandling av polarisatoren (Haze 25%, 3H)
Bakgrunnsbelysning	Hvitt LED-kantlyssystem
Responstid	1 ms grå til grå i Extreme (Ekstrem) -modus* 2 ms grå til grå i Super Fast (Superrask) -modus 4 ms grå til grå i Fast (Rask) -modus *1 ms kan oppnås i Extreme (Ekstrem) -modus med det formål å redusere synlig uskarphet i bevegelse og økt bildesvar. Dette kan introdusere noen små og merkbare visuelle gjenstander i bildet. Siden hvert systemoppsett og behov for hver spiller er forskjellig, er vår anbefaling at du eksperimenterer de forskjellige modusene for å kunne finne innstillingen som passer for dem.
Fargedybde	16,78 millioner farger (8 bit)
Fargespekter	sRGB 99% (vanlig)
Tilkobling	<ul style="list-style-type: none"> • 1 x DisplayPort, versjon 1.2 • 2 x HDMI-porter, versjon 2.0 • 1 x Hodetelefoner-utgangsport • 1 x USB 3.2 Gen1 (5 Gbps) oppstrømsport • 4 x USB 3.2 Gen1 (5 Gbps)-nedstrømsporter med BC1.2 lading ved 2 A (maks.)
Kantbredde (skjermkant til aktivt område)	
Topp	5,84 mm
Venstre/Høyre	5,83 mm/5,83 mm
Nederst	18,79 mm
Justerbarhet	
Høydejusterbart stativ	0 til 130 mm
Vipp	-5° til 21°
Sving	-45° til 45°
Drei	-90° til 90°
Kompatibilitet med Dell Display Manager	Enkel ordning og andre viktige funksjoner
Sikkerhet	Sikkerhetslåsspor (kabelås selges separat)



Spesifikasjoner for oppløsning

Modell	S2522HG
Horisontal skanning	30 til 255 kHz (automatisk)
Vertikal skanning	48 til 240 Hz (automatisk)
Maksimal forhåndsinnstilt oppløsning	1920 x 1080 ved 240 Hz

Støttede videomoduser

Modell	S2522HG
Videovisningsfunksjoner (HDMI og DisplayPort)	480i, 480p, 576i, 576p, 720p, 1080i, 1080p, FHD

Forhåndsinnstilte skjermmodus

Visningsmodus	Horisontal frekvens (kHz)	Vertikal frekvens (Hz)	Pikselklokke (MHz)	Synk polaritet (horisontal/vertikal)
720 x 400	31,50	70,10	28,30	-/+
VESA, 640 x 480	31,50	59,90	25,20	-/-
VESA, 640 x 480	37,50	75,00	31,50	-/-
VESA, 800 x 600	37,90	60,30	40,00	+/+
VESA, 800 x 600	46,90	75,00	49,50	+/+
VESA, 1024 x 768	48,40	60,00	65,00	-/-
VESA, 1024 x 768	60,00	75,00	78,80	+/+
VESA, 1152 x 864	67,50	75,00	108,00	+/+
VESA, 1280 x 1024	64,00	60,00	108,00	+/+
VESA, 1280 x 1024	80,00	75,00	135,00	+/+
VESA, 1600 x 900	60,00	60,00	108,00	+/+
VESA, 1920 x 1080	67,50	60,00	148,50	+/+



1920 x 1080	137,30	120,00	285,50	+/-
1920 x 1080	166,60	144,00	346,50	+/-
1920 x 1080	278,40	240,00	567,40	+/-

Elektriske spesifikasjoner

Modell	S2522HG
Inngangssignaler for video	HDMI 2.0/DisplayPort 1.2, 600 mV for hver differensiell linje, 100 Ω -inngangsimpedans per differensialpar
AC inngangsspenning/frekvens/strøm	100 VAC til 240 VAC / 50 Hz eller 60 Hz \pm 3 Hz / 1,50 A (typisk)
Innkoblingsstrøm	<ul style="list-style-type: none"> • 120 V: 30 A (Maks.) ved 0°C (kald start) • 240 V: 60 A (Maks.) ved 0°C (kald start)
Strømforbruk	<ul style="list-style-type: none"> • 0,3 W (Av-modus)¹ • 0,3 W (Standby-modus)¹ • 16,8 W (På-modus)¹ • 72 W (Maks.)² • 17,26 W (Pon)³ • 55,77 kWh (TEC)³

¹ Som definert i EU 2019/2021 og EU 2019/2013.

² Innstilling for maksimal lysstyrke og kontrast med maksimal strømbelastning på alle USB-porter.

³ Pon: Strømforbruk i På-modus som måles med referanse til Energy Star-testmetoden.

TEC: Totalt energiforbruk i kWh-modus som måles med referanse til Energy Star-testmetoden.

Dette dokumentet er kun informativt og gjenspeiler laboratorieresultatene. Din enhet kan virke annerledes og dette avhenger av programvaren, komponentene og periferutstyret som har vært bestilt, og det er ingen forpliktelse til å oppdatere slik informasjon.

Som en konsekvens, må ikke kunden stole på denne informasjonen i å ta avgjørelser om elektriske toleranser eller andre aspekter. Ingen garanti for nøyaktighet eller fullstendighet er uttrykt eller underforstått.



Fysiske egenskaper

Modell	S2522HG
Signalkabeltype	<ul style="list-style-type: none">• Digital: DisplayPort, 20 pinner• Digital: HDMI, 19 pinner• Universell seriebuss: USB, 9 pinner
MERKNAD: Dell-skjermer er utviklet for å kunne fungere optimalt med videokablene som leveres med skjermen. Dell har ingen kontroll over de forskjellige kabelleverandørene i markedet, typen materiale, kontakten og prosessen til produksjon av disse kablene, og som en konsekvens garanterer Dell ikke videoytelse på kabler som ikke leveres med Dell-skjermen.	
Dimensjoner (med stativ)	
Høyde (utvidet)	505,75 mm (19,91 tommer)
Høyde (komprimert)	375,75 mm (14,79 tommer)
Bredde	555,40 mm (21,87 tommer)
Dybde	200,30 mm (7,89 tommer)
Dimensjoner (uten stativ)	
Høyde	327,24 mm (12,88 tommer)
Bredde	555,40 mm (21,87 tommer)
Dybde	68,38 mm (2,69 tommer)
Dimensjoner på stativ	
Høyde (utvidet)	416,90 mm (16,41 tommer)
Høyde (komprimert)	369,19 mm (14,54 tommer)
Bredde	275,90 mm (10,86 tommer)
Dybde	200,30 mm (7,89 tommer)
Vekt	
Vekt med emballasje	8,54 kg (18,82 lb)
Vekt med stativ og kabler	6,13 kg (13,51 lb)
Vekt uten stativ (For veggmontering eller VESA-montering - ingen kabler)	3,72 kg (8,20 lb)
Stativvekt	2,00 kg (4,41 lb)



Miljøegenskaper

Modell	S2522HG
Overholdelsesstandarder	
<ul style="list-style-type: none">• RoHS-kompatibel• BFR/PVC-fri skjerm (unntatt eksterne kabler)• Arsenfritt glass og kvikksølvfritt kun for panelet	
Temperatur	
I drift	0°C til 40°C (32°F til 104°F)
Ikke i drift	<ul style="list-style-type: none">• Lagring: -20°C til 60°C (-4°F til 140°F)• Frakt: -20°C til 60°C (-4°F til 140°F)
Luftfuktighet	
I drift	10% til 80% (ikke-kondenserende)
Ikke i drift	<ul style="list-style-type: none">• Lagring: 5% til 90% (ikke-kondenserende)• Frakt: 5% til 90% (ikke-kondenserende)
Høyde	
I drift	5000 m (16404 fot) (maks.)
Ikke i drift	12192 m (40000 fot) (maks.)
Varmespredning	<ul style="list-style-type: none">• 245,66 BTU/time (maksimum)• 57,32 BTU/time (typisk)



Pinnetilordning

DisplayPort-kontakt

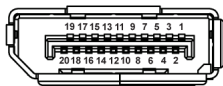

Pinnenummer	20-pinner side av den tilkoblede signalkabelen
1	ML3 (n)
2	GND
3	ML3 (p)
4	ML2 (n)
5	GND
6	ML2 (p)
7	ML1 (n)
8	GND
9	ML1 (p)
10	ML0 (n)
11	GND
12	ML0 (p)
13	GND
14	GND
15	AUX (p)
16	GND
17	AUX (n)
18	Hot Plug-deteksjon
19	Re-PWR
20	+3,3 V DP_PWR



HDMI-kontakt

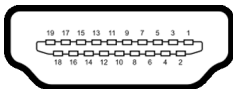

Pinnennummer	19-pinners side av den tilkoblede signalkabelen
1	TMDS DATA 2+
2	TMDS DATA 2 SHIELD
3	TMDS DATA 2-
4	TMDS DATA 1+
5	TMDS DATA 1 SHIELD
6	TMDS DATA 1-
7	TMDS DATA 0+
8	TMDS DATA 0 SHIELD
9	TMDS DATA 0-
10	TMDS CLOCK+
11	TMDS CLOCK SHIELD
12	TMDS CLOCK-
13	CEC
14	Reservert (N.C. på enheten)
15	DDC CLOCK (SCL)
16	DDC DATA (SDA)
17	DDC/CEC-JORDING
18	+5 V STRØM
19	HOT PLUG-DETEKSJON



Plug and play-funksjonalitet

Skjermen kan tilkobles i ethvert system som er kompatibelt med Plug and Play. Skjermen vil automatisk gi datamaskinsystemet Extended Display Identification Data (EDID)-signalet ved å bruke DDC-protokoller (Display Data Channel) for selvkonfigurasjon av systemet og optimalisering av skjerminnstillingene. De fleste installasjoner er automatiske. Du kan imidlertid velge forskjellige innstillinger hvis du vil ha dette. For mer informasjon om hvordan du endrer skjerminnstillingene, se [Betjening av skjermen](#).

Universal Serial Bus (USB)-grensesnitt

Delen inneholder informasjon om USB-portene som er tilgjengelige på skjermen.

 **MERKNAD: Skjermen er kompatibel med SuperSpeed USB 5 Gbps (USB 3.2 Gen1).**

Overføringshastighet	Datahastighet	Strømforbruk*
Super-Speed	5 Gbps	4,50 W (Maks., hver port)
Høy hastighet	480 Mbps	4,50 W (Maks., hver port)
Full hastighet	12 Mbps	4,50 W (Maks., hver port)

*Opptil 2 A på USB-nedstrømsport (med -batteriikon) kompatible enheter med batteriladingsversjon eller normale USB-enheter.

USB 3.2 Gen1 (5 Gbps) oppstrømskontakt

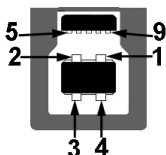

Pinnenummer	9-pinners side av kontakten
1	VCC
2	D-
3	D+
4	GND



5	SSTX-
6	SSTX+
7	GND
8	SSRX-
9	SSRX+

USB 3.2 Gen1 (5 Gbps)-nedstrømskontakt



Pinnennummer	9-pinners side av kontakten
1	VCC
2	D-
3	D+
4	GND
5	SSRX-
6	SSRX+
7	GND
8	SSTX-
9	SSTX+

USB-porter

- 1 x oppstrøms - bak
- 2 x nedstrøms - bak
- 2 x nedstrøms - nederst

Strømladeport - porten med -ikon; støtter opptil 2 A-hurtiglading hvis enheten er kompatibel med BC1.2.

 **MERKNAD: SuperSpeed USB 5 Gbps (USB 3.2 Gen1)-funksjonalitet krever en datamaskin som er kompatibel med SuperSpeed USB 5 Gbps (USB 3.2 Gen1).**



 **MERKNAD: USB-portene på skjermen fungerer kun når skjermen er slått på eller når den er i standby-modus. Hvis skjermen er slått av og på, kan eksterne enheter (periferiutstyr) trenge noen sekunder å koble til før normal funksjonalitet gjenopptas.**

LCD-skjermkvalitet og pikselretningslinjer

Under produksjonsprosessen er det vanlig at en eller flere piksler blir fast i en uforanderlig tilstand. Dette er vanskelig å se og ikke påvirker skjermkvaliteten eller brukervennligheten. For mer informasjon om retningslinjer for kvalitet og piksel for Dell-skjermen, se www.dell.com/pixelguidelines

Ergonomi

 **FORSIKTIGHET: Feil eller langvarig bruk av tastaturet kan føre til skade.**

 **FORSIKTIGHET: Det kan være anstrengende for øynene å stirre på datamaskinskjermen i lengre perioder om gangen.**

For komfort og effektivitet, bruk de ergonomiske retningslinjene ved installasjon og bruk av datamaskinen:

- Plasser datamaskinen slik at skjermen og tastaturet er rett foran deg når du arbeider. Det finnes spesielle hyller som hjelper deg med å plassere tastaturet korrekt.
- Reduser risikoen for belastning i øynene og smerter i nakke/arm/rygg/skulder som kan oppstå ved å bruke skjermen i lange perioder ved å gjøre følgende:
 1. Plass skjermen på en avstand mellom 20 og 28 tommer (50 - 70 cm) fra øynene dine.
 2. Prøv å blinke ofte for å fukte øynene eller fukte øynene med vann etter at du har brukt skjermen i lengre tid.
 3. Ta regelmessige og hyppige pauser på 20 minutter annenhver time.
 4. Se bort fra skjermen og se på et fjernt objekt som finnes 6 meter (20 fot) unna i minst 20 sekunder i pausene.
 5. Utfør strekking for å avlaste spenninger i nakke, arm, rygg og skuldre i pausene.
- Sørg for at skjermen er i øyehøyde eller litt lavere når du sitter foran den.
- Juster vinkelen på datamaskinskjermen, innstillingene for kontrast og lysstyrke.



- Juster lysforholdene rundt deg (for eksempel taklys, skrivebordslamper og gardiner eller persienner for vinduer i nærheten) slik at refleksen og gjenskinnet på skjermen skal bli minst mulig.
- Bruk en stol med god ryggstøtte.
- Hold underarmene horisontalt med håndleddene i en nøytral, behagelig stilling mens du bruker tastaturet eller musen.
- Avsett alltid plass for å hvile hendene ved bruk av tastaturet eller musen.
- La overarmene henge naturlig ved siden.
- Sitt oppreist med føttene på gulvet og lårene i vater.
- Når du sitter, skal du passe på at vekten av beina hviler på føttene og ikke foran på stolsetet. Juster høyden på stolen din, og bruk en fotstøtte, hvis nødvendig, for å opprettholde en korrekt posisjon.
- Varier arbeidsaktivitetene. Prøv å legge opp arbeidet slik at du unngår langvarige skriveøkter. Prøv å stå eller stå opp og gå rundt med jevne mellomrom.
- Hold området under skrivebordet uten hindringer fra kabler eller strømledninger som kan forstyrre komfortabel sittestilling eller være en potensiell fare for snubling.

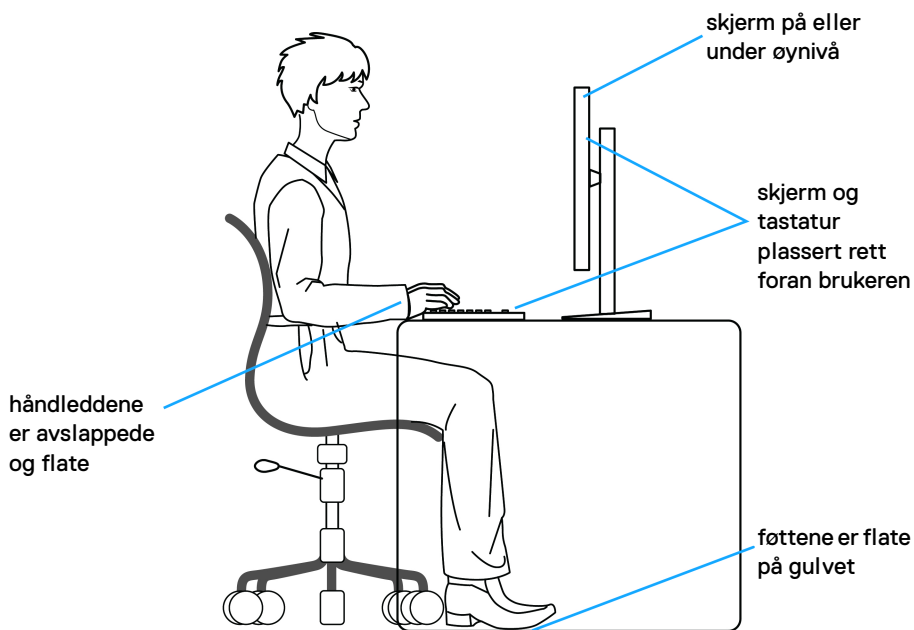

Håndtering og flytting av skjermen

Bekreft at skjermen håndteres trygt når den løftes eller flyttes ved å følge retningslinjene som nevnes nedenfor:

- Før skjermen flyttes eller løftes, må datamaskinen og skjermen slås av.
- Alle kabler må kobles fra skjermen.
- Plasser skjermen i originalboksen med originalemballasjen.
- Underkanten og siden av skjermen må holdes fast uten å bruke for høyt trykk når du løfter eller flytter skjermen.

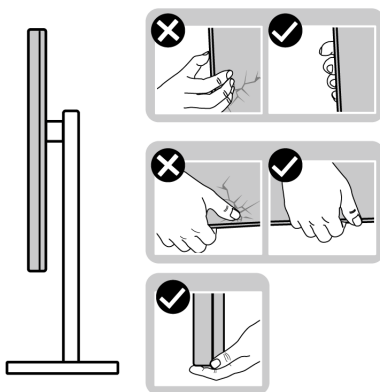

- Når skjermen løftes eller flyttes, bekræft at skjermen vender bort fra deg og ikke trykke på skjermområdet for å kunne unngå riper eller skader.

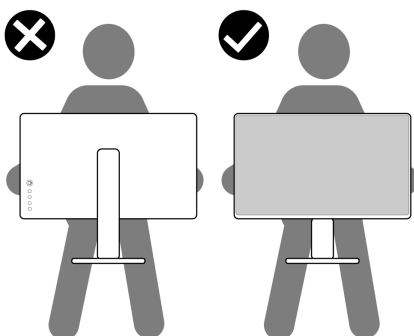

- Når skjermen transporteres, må plutselige støt eller vibrasjoner på den unngås.



- Når skjermen løftes eller flyttes, unngå å snu skjermen opp ned mens du holder stativfoten eller stigerøret. Dette kan resultere i utilsiktet skade på skjermen eller forårsake personskade.

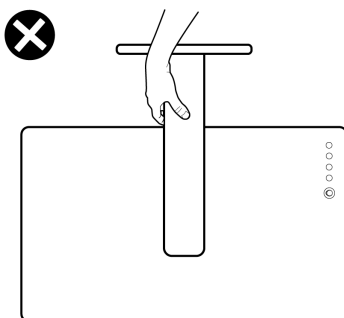

Retningslinjer for vedlikehold

Rengjøring av skjermen

△ **FORSIKTIGHET:** Les og følg [Sikkerhetsinstruksjoner](#) før rengjøring av skjermen.

⚠ **ADVARSEL:** Før du rengjør skjermen, skal du trekke strømledningen fra stikkontakten.



For beste praksis, må du alltid følge instruksjonene som spesifiseres i listen nedenfor ved utpakking, rengjøring eller håndtering av skjermen:

- Rengjør den antistatiske skjermen ved å dempe en myk, ren klut lett med vann. Vi anbefaler at du bruker en spesiell klut for rengjøring av skjermen eller en løsning som passer for det antistatiske belegget. Bruk aldri benzen, tynner, ammoniakk, slipende rengjøringsmidler eller trykkluft.
- Rengjør skjermen med en varm klut som er lett fuktet. Unngå vaskemiddel, da noen vaskemidler kan etterlate en melkeaktig film på skjermen.
- Hvis du ser hvitt pulver når du pakker ut skjermen, tørk den av med en klut.
- Håndter skjermen med stor forsiktighet, siden en skjerm med mørkere farger kan få riper og vise hvite slitemerker mer enn en skjerm med lysere farger.
- For den beste bildekvaliteten på skjermen, må du bruke en skjermsparer som endres dynamisk og slå av skjermen når den ikke brukes.



Konfigurering av skjermen

Konfigurering av stativet

-  **MERKNAD:** Stativet er ikke installert fra fabrikk.
-  **MERKNAD:** Følgende trinn gjelder for konfigurering av stativet som leveres med skjermen. Ved festing av et stativ som kjøpes fra en annen kilde, må du alltid følge installasjonsinstruksjonene som leveres med stativet.

Slik konfigurerer du skjermstativet:

1. Følg instruksjonene på kartongklaffene for fjerning av stativet fra puten som sikrer den.
2. Fjern stativet og stigningen fra emballasjeputen.

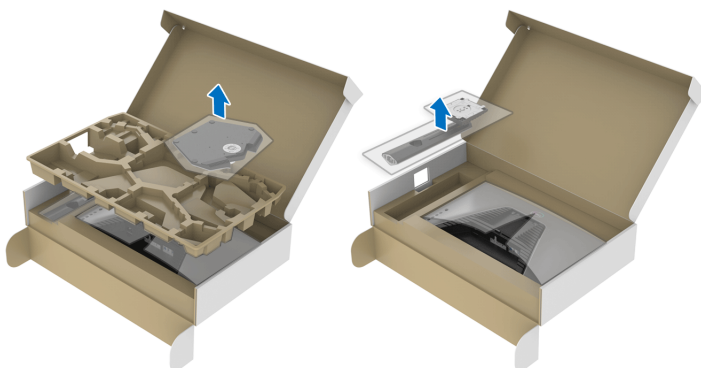

3. Juster og plasser stativet på basen.
4. Åpne skru håndtaket som finnes nederst på stativbasen og vri den med klokken og fest stativmonteringen.
5. Lukk skru håndtaket.

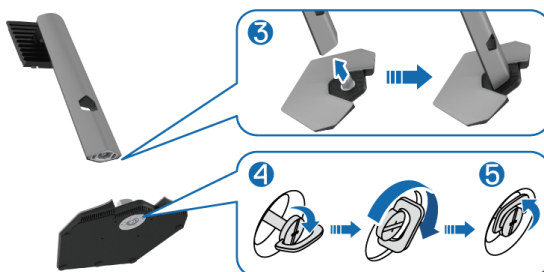

6. Åpne beskyttelsesdekselet som finnes på skjermen for å kunne få tilgang til VESA-sporet som finnes på skjermen.



MERKNAD: Før stativenheten festes på skjermen, må du bekrefte at frontklaffen åpnes for montering.

7. Sett inn tappene som finnes på stativet i sporene på skjermens bakdeksel, og senk stativet for å kunne feste den på plass.

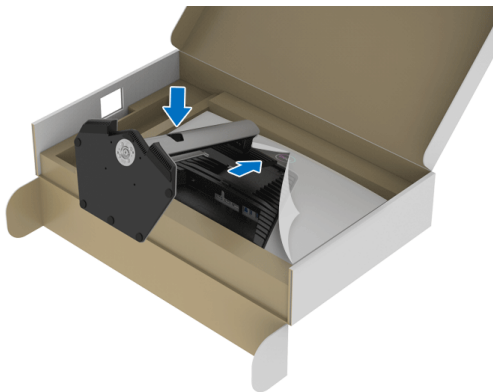

8. Hold stativet og løft monitoren forsiktig, og legg den på en flatt overflate.



MERKNAD: Hold stativet godt mens skjermen løftes for å unngå utilsiktet skade.

9. Løft beskyttelsesdekselet fra skjermen.

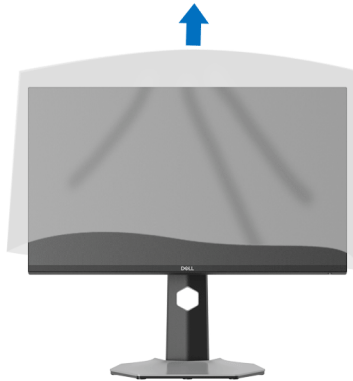

Koble til skjermen

⚠ **ADVARSEL:** Før noen av prosedyrene i denne delen startes, se [Sikkerhetsinstruksjoner](#).

✍ **MERKNAD:** Dell-skjermer er utviklet for optimal drift med kabler fra Dell. Dell vil aldri garantere videokvaliteten og ytelsen ved anvendelse av kabler som ikke er fra Dell.

✍ **MERKNAD:** Før kablene gjennom åpning for kabelhåndtering før de kobles til.

✍ **MERKNAD:** Kablene må aldri kobles til datamaskinen på samme tid.

✍ **MERKNAD:** Bildene brukes kun til illustrasjon. Utseendet til datamaskinen kan variere.

Slik kobler du skjermen til datamaskinen:

1. Slå av datamaskinen, og trekk ut strømkabelen.
2. Koble DisplayPort eller HDMI-kabelen fra skjermen til datamaskinen.

Koble DisplayPort (DP til DP)-kabelen og strømkabelen

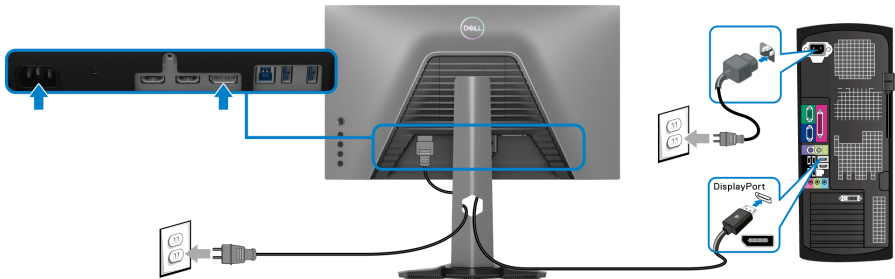

Koble HDMI-kabelen og strømkabelen

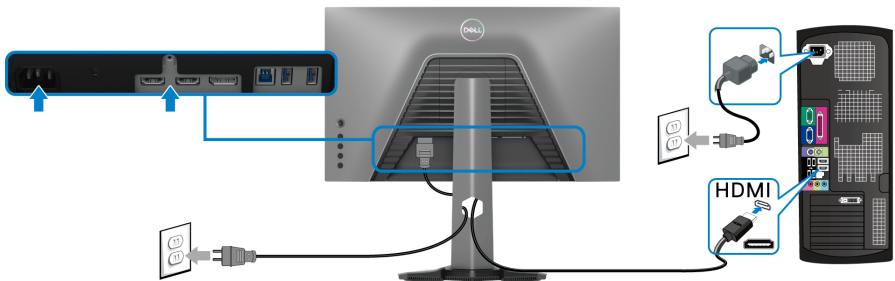

Koble til SuperSpeed USB 5 Gbps (USB 3.2 Gen1)-kabelen og strømkabelen

Etter tilkobling av DisplayPort/HDMI-kabelen, må du alltid følge fremgangsmåten som nevnes nedenfor for tilkobling av USB-kabelen til datamaskinen og for å kunne fullføre konfigurering av skjermen:

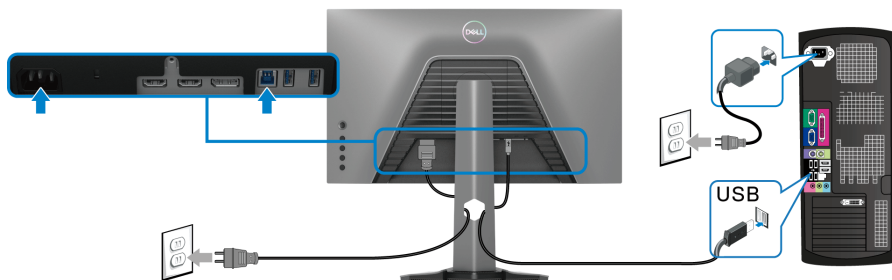

1. Koble USB 3.2 Gen1-oppstrømsporten (kabel som følger) til en USB 3.2 Gen1-port som finnes på datamaskinen (se [Sett nedenfra](#) for detaljer.).
2. Koble USB 3.2 Gen1-ekterne utstyr til USB 3.2 Gen1-nedstrømsporter som finnes på skjermen.
3. Koble strømkablene til datamaskinen og skjermen til et stikkontakt som finnes i nærheten.

MERKNAD: Bruk sporet som finnes på skjermens stativ og organiser kablene.

4. Slå på skjermen og datamaskinen.

Hvis skjermen viser et bilde, vil installasjonen være fullført. Hvis det ikke vises noe bilde, se [Vanlige problemer](#).



Organisering av kablene

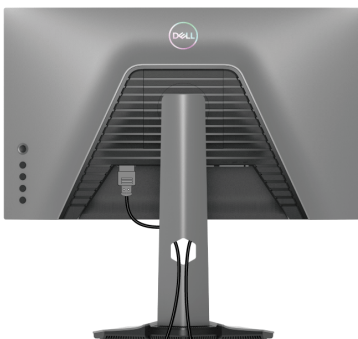

Etter at alle nødvendige kabler er festet til skjermen og datamaskinen, (se [Koble til skjermen](#) for kabelfeste) må du organisere alle kablene som vist ovenfor.

Sikre skjermen ved å bruke en Kensington-lås (valgfritt)

Sikkerhetslåssporet finnes nederst på skjermen (se [Sikkerhetslåsespor](#)).

Hvis du vil ha mer informasjon om bruk av Kensington-låsen (som kjøpes separat), se dokumentasjonen som følger med låsen.

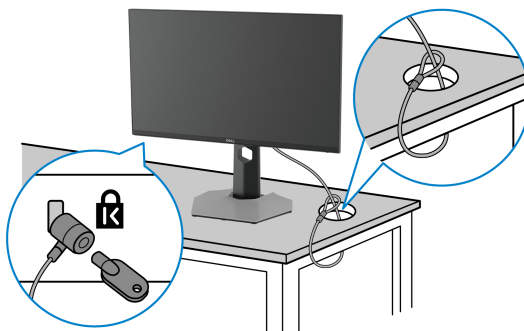

Skjermen må festes til et bord ved å bruke Kensington-sikkerhetslås.



MERKNAD: Bildet brukes kun til illustrasjon. Utseendet til låsen kan variere.



Slik fjerner du skjermstativet

-  **MERKNAD:** Unngå riper på LCD-skjermen ved å ta ut stativet og bekrefte at skjermen legges på en myk, ren overflate.
-  **MERKNAD:** Følgende trinn gjelder for fjerning av stativet som leveres med skjermen. Ved fjerning av et stativ som kjøpes fra en annen kilde, må du alltid følge installasjonsinstruksjonene som leveres med stativet.

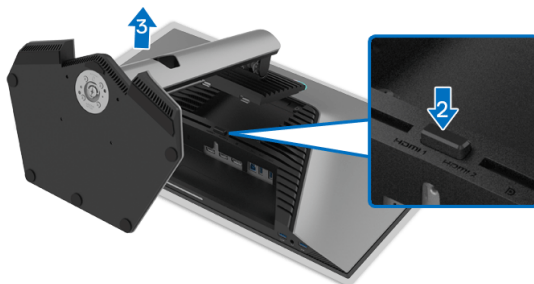

Slik fjerner du stativet:

1. Legg skjermen på en myk klut eller pute.
2. Trykk og hold inne utløserknappen på stativet.
3. Løft stativet og bort fra skjermen.



VESA-veggmontering (valgfritt)

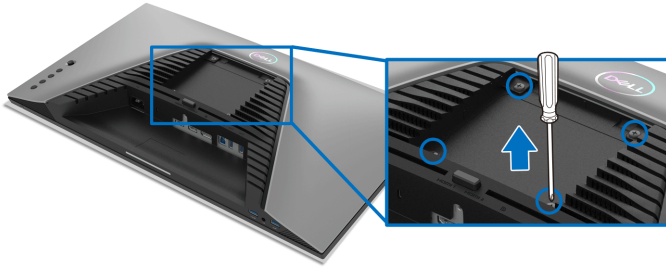

(Skruedimensjon: M4 x 10 mm).

Se instruksjonene som følger med veggmonteringssettet som er kompatibelt med VESA.

1. Legg skjermpanelet på en myk klut eller pute på et stabilt flatt bord.
2. Slik fjerner du skjermens stativ (se [Slik fjerner du skjermstativet](#)).
3. Bruk en stjerneskrutrekker fra Phillips og ta ut de fire skruene som fester plastdekselet.
4. Fest monteringsbraketten fra veggmonteringssettet til skjermen.
5. Monter skjermen på veggen. Hvis du ønsker å ha mer informasjon, se dokumentasjonen som leveres med veggmonteringssettet.

 **MERKNAD: Må kun brukes med UL, CSA eller GS-veggmonteringsbraketten med en minimumsvekt eller bæreevne på 14,88 kg.**



Betjening av skjermen

Slå på skjermen

Trykk på strømknappen for å slå på skjermen.

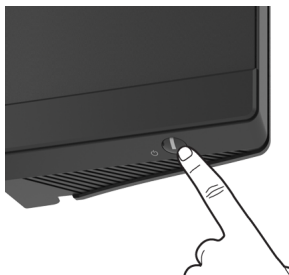

Bruke styrespakkontroll

Bruk styrespakkontrollen som finnes på baksiden av skjermen og gjør OSD-justeringer.

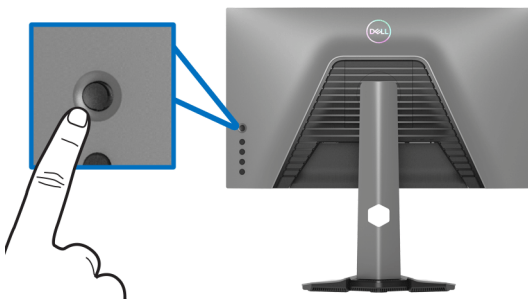

1. Trykk på styrespak-knappen og start OSD-hovedmenyen.
2. Flytt styrespaken opp/ned/venstre/høyre for å veksle mellom alternativer.
3. Trykk på styrespak-knappen på nytt og bekreft innstillinger og avslutt.

Styrespak

Beskrivelse

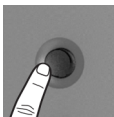

- Når OSD-menyen vises, trykk styrespak-knappen, bekreft valget eller lagre innstillingene.
 - Når OSD-menyen er av, trykk styrespak-knappen og start OSD-hovedmenyen. Se [Åpne menysystemet](#).
-



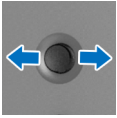

- For navigasjon i to retninger (høyre og venstre).
- Flytt til høyre for å gå til undermenyen.
- Flytt til venstre for å gå ut av undermenyen.
- Øker (høyre) eller reduserer (venstre) parametrene for valgt menyelement.

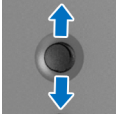



- For navigasjon i to retninger (opp og ned).
- Veksler mellom menyalternativene.
- Øker (opp) eller reduserer (ned) parametrene for valgt menyelement.

Bruk kontrollene på bakpanelet

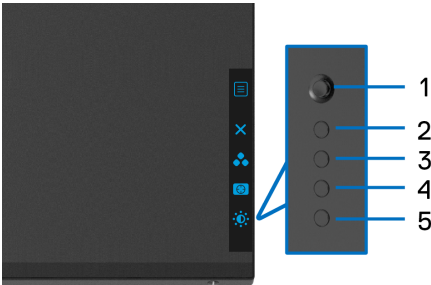
Bruk kontrollknappene som finnes på baksiden av skjermen og få tilgang til OSD-menyen og hurtigtaster.



Tabellen beskriver knappene som finnes på bakpanelet:

Knappen på bakpanel	Beskrivelse
1  Meny	Bruk MENY -knapp og start OSD-menyen. Se Åpne menysystemet .
2  Gå ut	Gå ut av OSD-hovedmenyen.
3  Hurtigtast/ Preset Modes (Forhåndsinnstilte moduser)	Spesifiser ønsket fargemodus fra en forhåndsinnstilt liste.



4



Hurtigtast/ Dark Stabilizer (Mørk stabilisator)

For å starte **Dark Stabilizer (Mørk stabilisator)**-menyen.

5



Hurtigtast/ Brightness/Contrast (Lysstyrke/ Kontrast)

For å få direkte tilgang til glidebryterne for justering av **Brightness/Contrast (Lysstyrke/Kontrast)**.

Når du trykker på noen av disse knappene (unntatt styrespak-knappen), vil OSD-statuslinjen vises og indikerer gjeldende innstillinger for noen OSD-funksjoner.

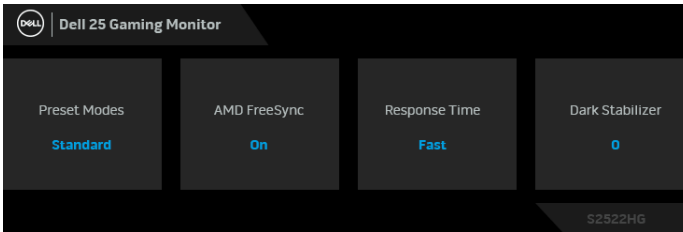

Bruke OSD-menyen (On-Screen Display)

Åpne menysystemet

Ikon	Meny og undermenyer	Beskrivelse
	Game (Spill)	Bruk menyen for tilpassing av visuell spillopplevelse.



Preset Modes (Forhåndsinnstilte moduser)

Du kan velge fra en liste over forhåndsinnstilte fargemoduser.

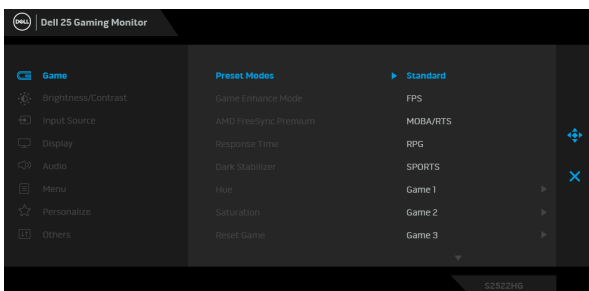

- **Standard:** Laster inn standard fargeinnstillinger på skjermen. Dette er standard forhåndsinnstilt modus.
- **FPS:** Laster inn farger som anses å være ideelle for FPS-spill.
- **MOBA/RTS:** Laster inn farger som anses å være ideelle for MOBA- (Multiplayer Online Battle Arena) og sanntidsstrategispill (RTS).
- **RPG:** Laster inn fargerinnstillinger som er ideelle for rollespill (RPG).
- **SPORTS (SPORT):** Laster inn fargerinnstillinger som er ideelle for sportspill.
- **Game 1 (Spill 1)/Game 2 (Spill 2)/Game 3 (Spill 3):** Lar deg tilpasse innstillingene for farger, **Response Time (Responstid)**, og **Dark Stabilizer (Mørk stabilisator)** og for dine spillbehov.
- **ComfortView:** Reduserer blått lys som sendes ut fra skjermen for en mer behagelig visning for øynene dine.



Preset Modes (Forhåndsinnstilte moduser)

ADVARSEL: De mulige effektene av blått lys på lang sikt fra skjermen kan føre til personskade, slik som digital øyebelastning, tretthet i øynene og skade på øynene. Bruk av skjermen i lengre perioder kan føre til smerter i kroppsdelene, slik som nakke, arm, rygg og skulder. For mer informasjon, se [Ergonomi](#).

- **Warm (Varm):** Presenterer farger ved lavere fargetemperaturer. Skjermen ser varmere ut med en rød/gul-fargetone.
- **Cool (Kjølig):** Presenterer farger ved høyere fargetemperaturer. Skjermen ser kjøligere med en blå fargetone.
- **Custom Color (Egendefinert farge):** Du kan justere fargeinnstillingene manuelt. Flytt styrespaken og juster verdien for **Gain (Gevinst)**, **Offset (Forskyvning)**, **Hue (Fargetone)**, og **Saturation (Fargemetning)** og opprett egen forhåndsinnstilt fargemodus.

Game Enhance Mode (Spillforbedring)

Funksjonen tilbyr tre tilgjengelige funksjoner som kan brukes for å forbedre din spillopplevelse.

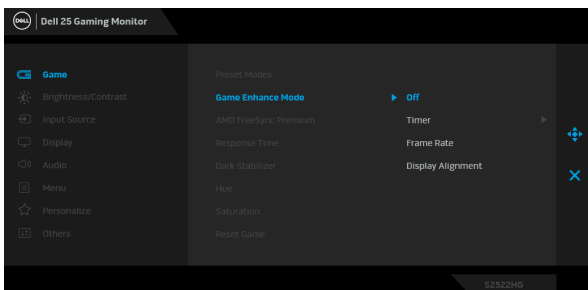

- **Off (Av)**
Velg **Off (Av)** og deaktiver funksjonene som finnes under **Game Enhance Mode (Spillforbedring)**.



Game Enhance Mode (Spillforbedring)

- **Timer (Tidsur)**

Aktiver eller deaktiver tidsuret som finnes øverst til venstre på skjermen. Timeren viser tiden som har gått. Et alternativ kan velges fra tidsintervalllisten som vil holde deg oppmerksom på gjenværende tid.

- **Frame Rate (Bildefrekvens)**

Velg **On (På)** og vis gjeldende bilder per sekund når du spiller spill. Hvis hastigheten er høyere, ser bevegelsen jevnere ut.

- **Display Alignment (Skjermjustering)**

Aktivering av denne funksjonen kan sikre perfekt justering av videoinnholdet fra flere skjermer.

AMD FreeSync Premium

Når **On (På)** velges og skjermen stilles til den høyeste bildefrekvensen, kan inngangsforsinkelse og skjermrivning elimineres, noe som gir jevnere spill.

MERKNAD: For konfigurering av den høyeste bildefrekvensen, se [Stille inn maksimal bildefrekvens](#).

Response Time (Responstid)

Lar deg stille **Response Time (Responstid)** til **Fast (Rask)**, **Super Fast (Superrask)**, eller **Extreme (Ekstrem)**.

Dark Stabilizer (Mørk stabilisator)

Forbedrer synligheten i mørke spillscenarier. Hvis verdien er høyere (0 til 3), vil skjermbildet være mer synlig i mørke omgivelser.

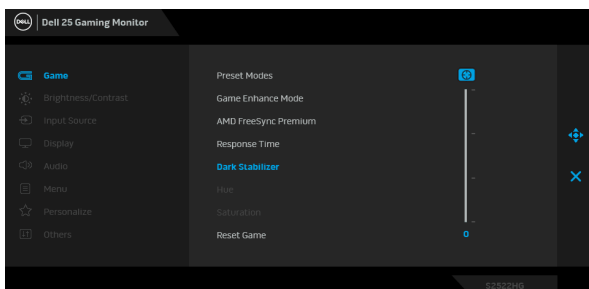

Hue (Fargetone)

Funksjonen skifter fargen på videobildet til grønn eller lilla. Denne brukes for justering av ønsket hudfarge.

Bruk styrespaken og juster fargenivået fra 0 til 100.

Øk den grønne fargen på videobildet ved å flytte styreskapen oppover.

Øk den lilla fargen på videobildet ved å flytte styreskapen nedover.

MERKNAD: Justering av **Hue (Fargetone)** vil kun være tilgjengelig ved valg av **FPS, MOBA/RTS, SPORTS (SPORT)**, eller **RPG**-forhåndsinnstilt modus.

Saturation (Fargemetning)

Funksjonen justerer fargemetningen på videobildet.

Bruk styrespaken og juster metningsnivået fra 0 til 100.

Øk det fargerike utseendet på videobildet ved å flytte styreskapen oppover.

Øk det monokrome utseendet på videobildet ved å flytte styreskapen nedover.

MERKNAD: Justering av **Saturation (Fargemetning)** vil kun være tilgjengelig ved valg av **FPS, MOBA/RTS, SPORTS (SPORT)**, eller **RPG**-forhåndsinnstilt modus.

Reset Game (Tilbakestill spill)

Tilbakestill alle innstillinger under **Game (Spill)**-menyen til fabrikkstandardene.



Brightness/ Contrast (Lysstyrke/ Kontrast)

Justerer lysstyrken og kontrasten på skjermen.

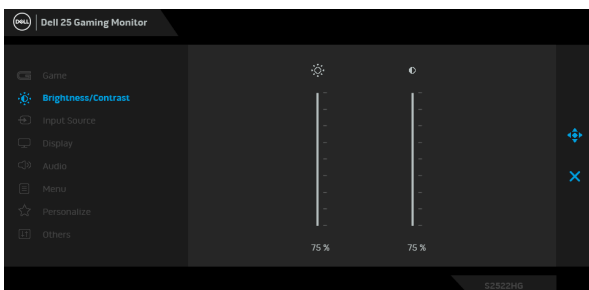

Brightness (Lysstyrke)

Brightness (Lysstyrke) justerer lysstyrken på bakgrunnsbelysningen.

Flytt styrespaken oppover for økning av lysstyrkenivået, eller flytt styrespaken nedover for redusering av lysstyrkenivået (min. 0/maks. 100).

Contrast (Kontrast)

Juster **Brightness (Lysstyrke)** og juster deretter **Contrast (Kontrast)** kun hvis ytterligere justering kreves.

Flytt styrespaken oppover for økning av kontrastnivået, eller flytt styrespaken nedover for redusering av kontrastnivået (min. 0/maks. 100).

Contrast (Kontrast)-funksjon justerer graden av forskjell mellom nivåene av mørke og lyshet på skjermen.

**Input Source (Inndatakilde)**

Velger mellom forskjellige videosignaler som kan kobles til skjermen.

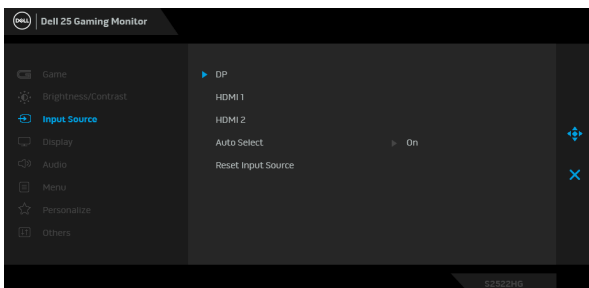

DP

Velg **DP**-inngangen ved bruk av DisplayPort (DP)-kontakten. Trykk på styrespaken og bekreft valget.

HDMI 1

HDMI 2

Velg **HDMI 1-** eller **HDMI 2-**inngangen ved bruk av HDMI-kontakten. Trykk på styrespaken og bekreft valget.

Auto Select (Automatisk valg)

Skanner automatisk etter tilgjengelige inngangskilder. Trykk på styrespaken og bekreft valget.

Reset Input Source (Tilbakestill inngangskilde)

Tilbakestiller alle innstillinger under **Input Source (Inndatakilde)**-menyen til fabrikkstandardene.





Display (Skjerm)

Bruk **Display (Skjerm)** og juster bilder.

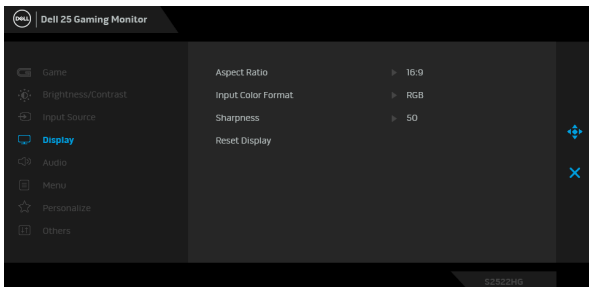

Aspect Ratio (Sideforhold)

Justerer bildeforholdet til **16:9, Auto Resize (Automatisk endring av størrelse), 4:3**, eller **1:1**.

Input Color Format (Inngangsfargeformat)

Lar deg stille videoinngangsmodus til:

- **RGB**: Velg alternativet hvis skjermen er koblet til en datamaskin eller en mediespiller som støtter RGB-utgang.
- **YCbCr**: Velg alternativet hvis mediespilleren kun støtter YCbCr-utgang.

Sharpness (Skarphet)

Funksjonen kan gjøre bildet skarpere eller mykere. Flytt styrespaken og juster skarphetsnivået fra 0 til 100.

Reset Display (Tilbakestill skjerm)

Tilbakestiller alle innstillinger under **Display (Skjerm)**-menyen til fabrikkstandardene.



Audio (Lyd)

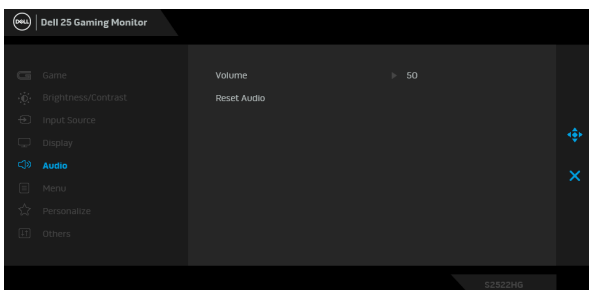

Volume (Volum)

Justerer hodetelefonvolumet.

Bruk styrespaken og juster volumet fra 0 til 100.



**Reset Audio
(Tilbakestill
lyd)**

Tilbakestiller alle innstillinger under **Audio (Lyd)**-menyen til fabrikkstandardene.



Menu (Meny)

Velg dette for å kunne justere innstillingene til OSD-menyen, for eksempel språk på OSD-menyen, hvor lenge menyen forblir på skjermen, og så videre.

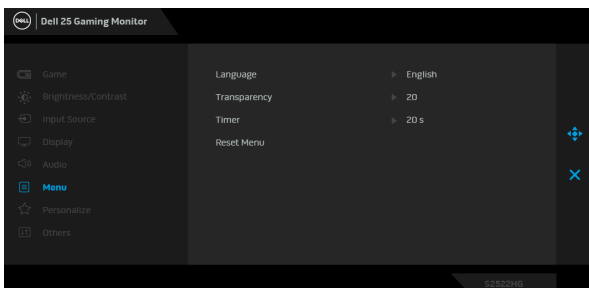

**Language
(Språk)**

Stiller OSD-menyen til ett av de åtte språkene (engelsk, spansk, fransk, tysk, brasiliansk portugisisk, russisk, forenklet kinesisk eller japansk).

**Transparency
(Gjennomsik-
tighet)**

Velg dette for å endre gjennomsiktigheten i menyen ved å bevege styrespaken opp eller ned (min. 0/ maks. 100).

Timer (Tidsur)

Angir hvor lang tid vil OSD være aktiv etter at du beveger styrespaken eller trykker på en knapp. Flytt styrespaken for justering av glidebryteren i trinn på 1 sekund, fra 5 til 60 sekunder.

**Reset Menu
(Tilbakestill
meny)**

Tilbakestiller alle innstillinger under **Menu (Meny)**-menyen til fabrikkstandardene.





Personalize (Tilpass)

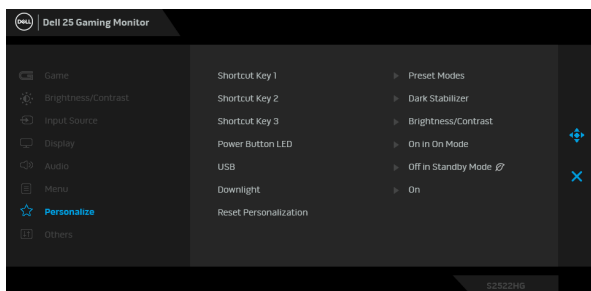

Shortcut Key 1 (Hurtigtast 1)

Shortcut Key 2 (Hurtigtast 2)

Shortcut Key 3 (Hurtigtast 3)

Lar deg velge en funksjon fra **Preset Modes (Forhåndsinnstilte moduser)**, **Game Enhance Mode (Spillforbedring)**, **AMD FreeSync Premium**, **Dark Stabilizer (Mørk stabilisator)**, **Brightness/Contrast (Lysstyrke/Kontrast)**, **Input Source (Inndatakilde)**, **Aspect Ratio (Sideforhold)**, eller **Volume (Volum)** og angi det som en hurtigtast.

Power Button LED (Strømknapp LED)

Lar deg innstille LED-strømindikatoren på eller av for å spare energi.

USB

Du kan aktivere eller deaktivere USB-funksjonen i skjermens standby-modus.

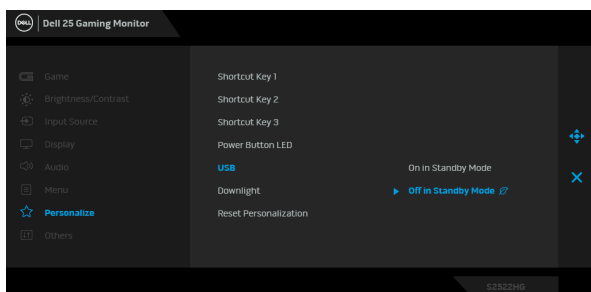

MERKNAD: Slå USB PÅ/AV i standby-modus vil kun være tilgjengelig når USB-oppstrømskabel er frakoblet. Alternativet blir nedtonet hvis USB-oppstrømskabelen kobles til.



Downlight (Nedlys)

Standardinnstillingen for berøringssensoren er på, og nedlys kan trykkes på nederst på skjermen for å kunne slå dem på eller av. Når nedlysene lyser, vil de lyse blått (se [Nedlys](#)).

Slå av berøringssensoren ved å velge **Off (Av)**.

MERKNAD: Nedlysene på skjermer som er produsert fra august 2021 kan kun slås på eller av med OSD-menyen.

Reset Personalization (Tilbakestill tilpassing)

Tilbakestiller alle innstillinger under **Personalize (Tilpass)**-menyen til fabrikkinnstillingene.



Others (Andre)

Velg alternativet og justere OSD-innstillingene, slik som **DDC/CI, LCD Conditioning (LCD-kondisjonering)** osv.

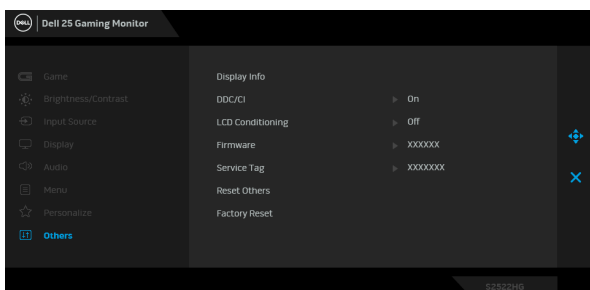

Display Info (Vis info)

Viser gjeldende innstillinger for skjermen.



DDC/CI

DDC/CI (Display Data Channel/Command Interface) (Vis datakanal/kommandogrensesnitt) kan brukes til å justere skjermens parametrene (lysstyrke, fargebalanse osv.) gjennom programvaren på datamaskinen. Funksjonen kan deaktiveres ved å velge **Off (Av)**. Aktiver funksjonen for best brukeropplevelse og optimal ytelse for skjermen.

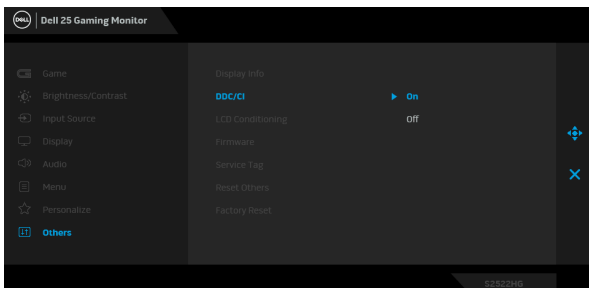

LCD Conditioning (LCD-kondisjonering)

Bidrar til å redusere mindre situasjoner med bildeforsinkelse. Avhengig av graden av bildeforsinkelse, kan det trenge litt tid til å kjøre programmet. Funksjonen kan aktiveres ved å velge **On (På)**.

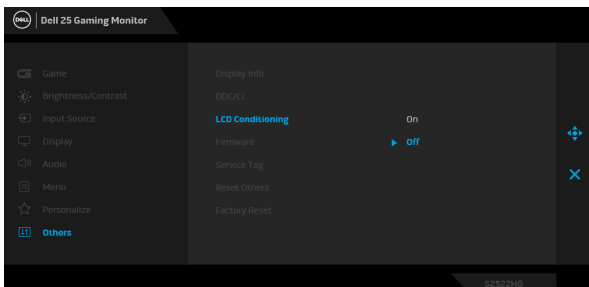

Firmware (Fastvare)

Viser fastvareversjonen av skjermen.

Service Tag (Serviceetikett)

Viser serviceetiketten for skjermen. Denne strengen kreves når du ser etter støttet, sjekker garantistatusen, oppdaterer drivere på Dells nettsted, osv.



**Reset Others
(Tilbakestill
andre)**

Tilbakestiller alle innstillinger under **Others (Andre)**-menyen til fabrikkstandardene.

**Factory Reset
(Tilbakestill til
fabrikkinnstil-
linger)**

Gjenopprett alle forhåndsinnstilte verdier til fabrikkinnstillingene.

Advarsel på OSD-meny

Hvis skjermen ikke støtter en bestemt oppløsningsmodus, vil følgende melding vises:

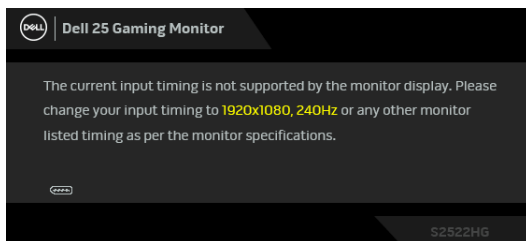

Dette betyr at skjermen ikke kan synkronisere med signalet som mottas fra datamaskinen. Se [Spesifikasjoner for skjermen](#) for de horisontale og vertikale frekvensområdene som kan adresseres av skjermen. Den anbefalte modusen er 1920 x 1080.

MERKNAD: Meldingen kan variere litt, avhengig av det tilkoblede inngangssignalet.

Når **Brightness (Lysstyrke)**-nivået justeres over standardnivået for første gang, vil følgende melding vises:

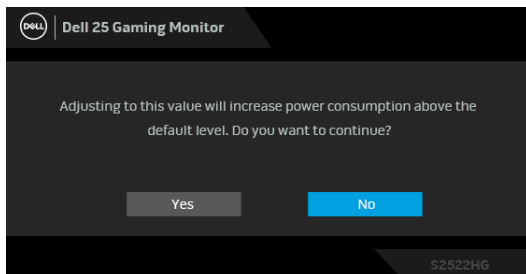

MERKNAD: Hvis du velger Yes (Ja), vil meldingen ikke vises ved neste endring av Brightness (Lysstyrke)-innstillinger.



Når standardinnstillingene **USB** endres for første gang, vises følgende melding:

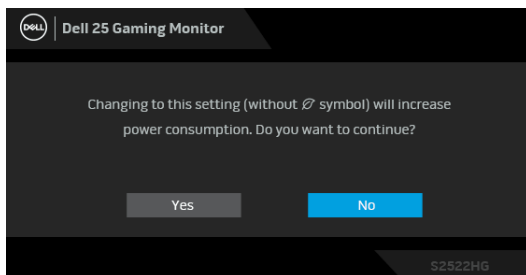

MERKNAD: Hvis du velger Yes (Ja), vil meldingen ikke vises ved neste endring av USB-innstillinger. Meldingen vises på nytt ved en ny tilbakestilling til fabrikkinnstillinger.

Følgende melding vil sees før **DDC/CI** -funksjonen deaktiveres:

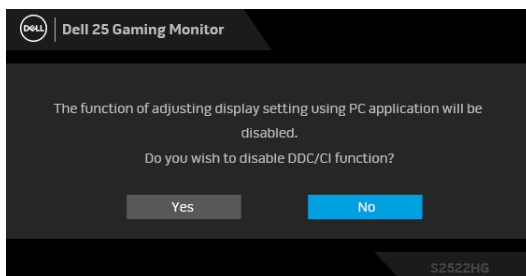

Når skjermen går i **Standby**-modus, vil følgende melding vises:

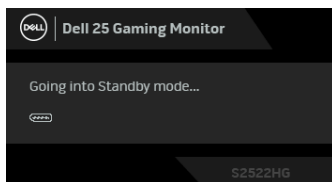

Aktiver datamaskinen og våkn skjermen for å få tilgang til **OSD**.

MERKNAD: Meldingen kan variere litt, avhengig av det tilkoblede inngangssignalet.



OSD-menyen vil kun fungere i normal driftsmodus. Hvis du trykker på en annen knapp enn av/på-knappen under standby-modus, vil følgende melding vises med dette avhender av valgt inngang:

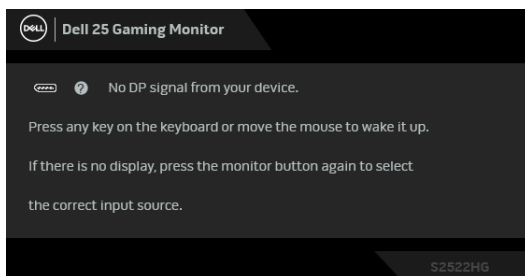

MERKNAD: Meldingen kan variere litt, avhengig av det tilkoblede inngangssignalet.

Hvis enten HDMI- eller DP-inngang velges og den tilsvarende kabelen ikke er kobles til, vises en flytende dialogboks som vises nedenfor.

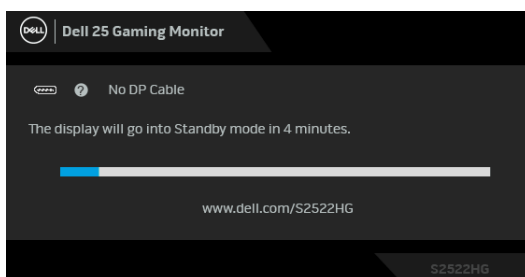

MERKNAD: Meldingen kan variere litt, avhengig av det tilkoblede inngangssignalet.

Etter valg av **Factory Reset (Tilbakestill til fabrikkinnstillinger)**, vil følgende melding vises:

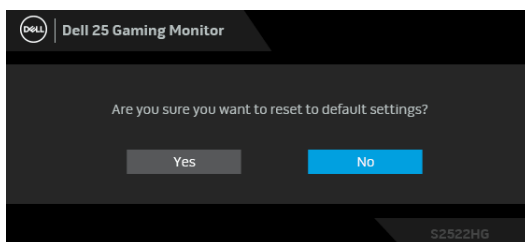

Se [Feilsøking](#) for mer informasjon.



Låse kontrollknappene på bakpanelet

Lås kontrollknappene som finnes på bakpanelet for å kunne unngå tilgang til OSD-menyen og/eller av/på-knappen.

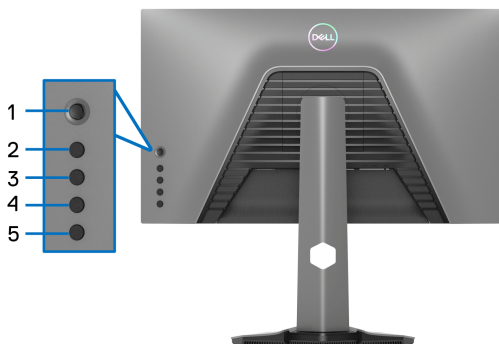

Slik låser du knappen(e):

1. Trykk og hold inne **Knapp 5** i fire sekunder, og en meny vises på skjermen.
2. Velg ett av følgende alternativer:
 - **Menu Buttons (Menyknapper):** Velg dette alternativet for å låse alle OSD-menyknappene unntatt strømknappen.
 - **Power Button (Strømknapp):** Velg alternativet for å låse av/på-knappen.
 - **Menu + Power Buttons (Meny + strømknapper):** Velg alternativet for å låse alle knappene som finnes på bakpanelet.

Lås opp knappen(e) ved å trykke og holde inne **Knapp 5** i fire sekunder, og en meny vises på skjermen. Velg **Lås opp ikon**  å låse opp knappen(e).



Innstilling av maksimal oppløsning

 **MERKNAD: Trinnene kan variere litt og avhenger av Windows-versjonen du har.**

Innstilling av maksimal oppløsning for skjermen:

I Windows[®] 7, Windows[®] 8, eller Windows[®] 8.1:

1. Kun for Windows[®] 8 og Windows[®] 8.1, velg Desktop for å kunne bytte til klassisk desktop.
2. Høyreklikk på desktop og klikk på **Skjermoppløsning**.
3. Hvis mer enn 1 skjerm er tilkoblet, bekreft at du velger **S2522HG**.
4. Klikk på rullegardinlisten for **Skjermoppløsning** og velg **1920 x 1080**.
5. Klikk på **OK**.

I Windows[®] 10:

1. Høyreklikk på desktop og klikk på **Skjerminnstillinger**.
2. Hvis mer enn 1 skjerm er tilkoblet, bekreft at du velger **S2522HG**.
3. Klikk på rullegardinlisten for **Oppløsning** og velg **1920 x 1080**.
4. Klikk på **Behold endringer**.

Stille inn maksimal bildefrekvens

 **MERKNAD: Trinnene kan variere litt og avhenger av Windows-versjonen du har.**

Innstilling av maksimal bildefrekvens for skjermen:

I Windows[®] 7, Windows[®] 8, eller Windows[®] 8.1:

1. Kun for Windows[®] 8 og Windows[®] 8.1, velg Desktop for å kunne bytte til klassisk desktop.
2. Høyreklikk på desktop og klikk på **Skjermoppløsning**.
3. Hvis mer enn 1 skjerm er tilkoblet, bekreft at du velger **S2522HG**.
4. Klikk på **Avanserte innstillinger**.
5. Klikk på **Skjerm**-fanen.
6. Klikk på rullegardinlisten fra **Skjermoppdateringsfrekvens** og velg **240 Hz**.
7. Klikk på **OK**.

I Windows[®] 10:

1. Høyreklikk på desktop og klikk på **Skjerminnstillinger**.
2. Klikk på **Avanserte skjerminnstillinger**.
3. Hvis mer enn 1 skjerm er tilkoblet, bekreft at du velger **S2522HG**.



4. Klikk på **Egenskaper for skjermkort**-lenken.
5. Klikk på **Skjerm**-fanen.
6. Klikk på rullegardinlisten fra **Skjermoppdateringsfrekvens** og velg **240 Hz**.
7. Klikk på **OK**.

Hvis 1920 x 1080 ikke vises som et alternativ, prøv å oppdatere grafikkdriveren. Avhengig av datamaskinen din, skal du utføre en av følgende prosedyrer:

For en stasjonær eller bærbar datamaskin fra Dell:

- Besøk <https://www.dell.com/support>, skriv inn serviceetikett, og last ned den nyeste driveren for grafikkortet.

Hvis du bruker en datamaskin som ikke er fra Dell (bærbar eller stasjonær):

- Gå til støttesiden for din datamaskin og laste ned de nyeste grafikkdriverne.
- Gå til nettstedet til grafikkortet og last ned de nyeste grafikkdriverne.

Anvendelse av vipp- og vertikal forlengelse

MERKNAD: Følgende instruksjoner gjelder kun for festing av stativet som kommer med skjermen. Ved festing av et stativ som kjøpes fra en annen kilde, må du alltid følge installasjonsinstruksjonene som leveres med stativet.

Tilt- og svingforlengelser

Forutsatt at stativet er festet til skjermen, kan du vippe og svinge skjermen for å oppnå den mest komfortable synsvinkelen.

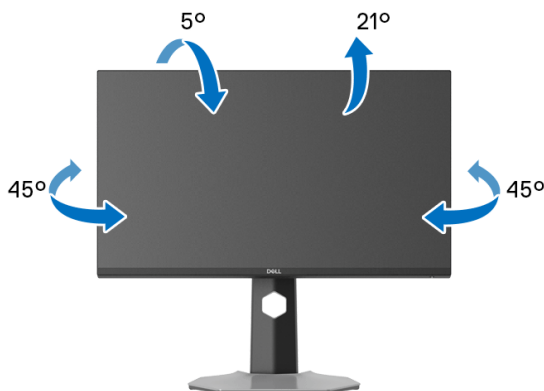

MERKNAD: Stativet er ikke installert fra fabrikk.



Vertikal forlengelse

 **MERKNAD:** Stativet kan strekke seg vertikalt opp til 130 mm. Figuren nedenfor illustrerer den vertikale forlengelsen av stativet.

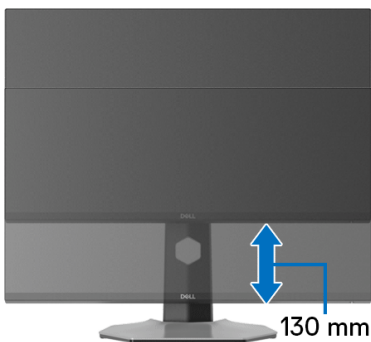

Rotering av skjerm

Før skjermen roteres, må skjermen forlenges helt vertikalt og helles helt opp med det formål å unngå å treffe den nederste kanten av skjermen.

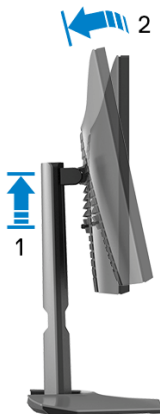

Roter med klokken



Roter mot klokken



-  **MERKNAD:** For å kunne bruke Skjermrotasjon-funksjonen (Landskap versus portrettvisning) med Dell-datamaskinen, skal du ha en oppdatert grafikkdriver som ikke leveres med denne skjermen. Last ned grafikkdriveren ved å gå til www.dell.com/support, Last ned-delen for Videodrivere for siste driveroppdateringer.
-  **MERKNAD:** I Portrettmodus, kan du oppleve dårlig ytelse i grafikkintensive applikasjoner som 3D-spill.



Justere innstillingene for skjermens rotasjon for ditt system

Etter at du har rotert skjermen, må du fullføre prosedyren som nevnes nedenfor med det formål å justere innstillingene for skjermens rotasjon på systemet ditt.

 **MERKNAD:** Hvis skjermen brukes med en datamaskin som ikke er fra Dell, gå til nettstedet til grafikkdriveren eller datamaskinprodusenten og få informasjon om hvordan du roterer 'innholdet' på skjermen.

Slik justerer du innstillingene for skjermens rotasjon:

1. Høyreklikk på skrivebordet og klikk **Egenskaper**.
2. Velg **Innstillinger** og klikk på **Avansert**.
3. Hvis du har et ATI-grafikkort, velger du **Rotasjon**-kategorien og innstill ønsket rotasjon.
4. Hvis du har et NVIDIA-grafikkort, klikk på **NVIDIA**-fanen, velg **NVRotate** i venstre kolonne og velg deretter den foretrukne rotasjonen.
5. For du har en Intel[®]-grafikkort, velg **Intel**-grafikkfanen, klikk på **Grafiske egenskaper**, velg **Rotasjon** og innstill den foretrukne rotasjonen.

 **MERKNAD:** Hvis rotasjonsalternativet ikke vises, eller hvis det ikke fungerer på riktig måte, besøk www.dell.com/support og last ned den nyeste driveren for grafikkortet.



Feilsøking

⚠ ADVARSEL: Før noen av prosedyrene i denne delen startes, se [Sikkerhetsinstruksjoner](#).

Selvtest

Dell-skjermen har en selvtestfunksjon (STFC) som du kan bruke til å kontrollere om Dell-skjermen fungerer som den skal. Hvis skjermen og datamaskinen er koblet til riktig, men skjermen forblir mørk, kjører du selvtesten ved å utføre følgende trinn:

1. Slå av både skjermen og datamaskinen.
2. Koble videokabelen fra baksiden av datamaskinen. Sørg for riktig selvtesting ved å fjerne alle digitale kabler som finnes på baksiden av datamaskinen.
3. Slå på skjermen.

✍ MERKNAD: En dialogboks vil vises på skjermen (mot svart bakgrunn) hvis skjermen ikke kan registrere et videosignal og fungerer som den skal. I selvtestmodus, vil strøm-LED-en lyse hvit (standardfarge) og nedlysene lyse blått (standardfarge).

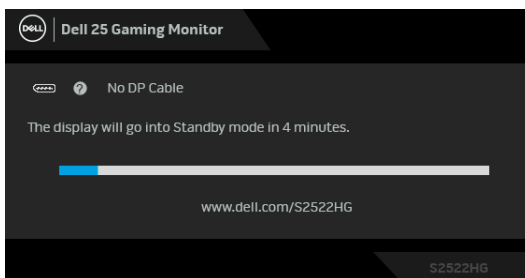

✍ MERKNAD: Meldingen kan variere litt, avhengig av det tilkoblede inngangssignalet.

4. Dialogboksen vises også under normal systemdrift, hvis videokabelen kobles fra eller blir skadet.
5. Slå av skjermen og koble til videokabelen på nytt; slå på datamaskinen og skjermen.

Hvis skjermen forblir tomt etter denne prosedyren, sjekk videokontrolleren og datamaskinen, fordi skjermen fungerer som den skal.



Innebygd diagnostikk

Skjermen har et innebygd diagnostikkverktøy som hjelper deg med å finne ut om skjermproblemene skyldes selve skjermen, eller datamaskinen og videokortet.

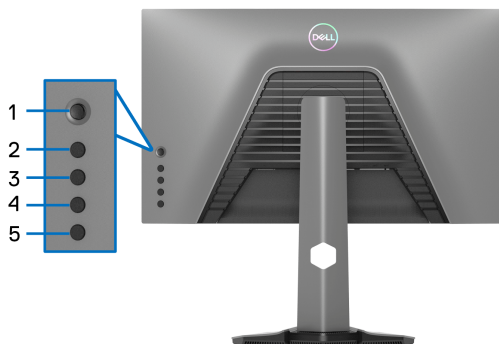

Start av den innebygde diagnostikken:

1. Bekreft at skjermen er ren (det er ingen støvpartikler på skjermoverflaten).
2. Trykk og hold inne **Knapp 5** i fire sekunder til en meny vises på skjermen.
3. Bruk styrespaken for uthve **Diagnostics (Diagnostikk)** -alternativet, og trykk på styrespak-knappen for å starte diagnosen. En grå skjerm vil vises.
4. Se om skjermen har feil eller unormale forhold.
5. Bytt styrespaken på nytt til en rød skjerm vises.
6. Se om skjermen har feil eller unormale forhold.
7. Gjenta trinnene 5 og 6 til skjermen viser grønne, blå, svarte og hvite farger. Legg merke til eventuelle avvik eller mangler.

Testen anses å være fullført hvis en tekst vises på skjermen. Gå ut ved å veksle styrespaken på nytt.

Hvis det ikke oppdages skjermavvik ved bruk av det innebygde diagnostiske verktøyet, betyr dette at skjermen fungerer som den skal. Sjekk skjermkortet og datamaskinen.



Vanlige problemer

Tabellen nedenfor inneholder generell informasjon om vanlige skjermproblemer og mulige løsninger:

Vanlige symptomer	Hva du opplever	Mulige løsninger
Ingen video/LED av	Ingen bilder	<ul style="list-style-type: none">• Bekreft at videokabelen som kobler til skjermen og datamaskinen er koblet på riktig måte og er sikker.• Sjekk at stikkkontakten fungerer på riktig måte ved å bruke et annet elektrisk utstyr.• Bekreft at strømknappen er trykket helt inn.• Bekreft valg av riktig inngangskilde i Input Source (Inndatakilde) -menyen.
Ingen video/LED på	Ingen bilder eller lysstyrke	<ul style="list-style-type: none">• Øk kontrollene for lysstyrke og kontrast ved å bruke OSD-menyen.• Aktiver selvtestfunksjonen (se Selvtest).• Bekreft at det ikke er noen bøyde eller ødelagte pinner i videokabelkontakten.• Start den innebygde diagnosefunksjonen.• Bekreft valg av riktig inngangskilde i Input Source (Inndatakilde)-menyen.
Dårlig fokus	Bildet er uklart, uskarpt eller skyggete	<ul style="list-style-type: none">• Fjern videoforlengelseskabler.• Nullstill skjermen til fabrikkinnstillingene.• Endre videooppløsningen til det riktige sideforholdet.



Video skjelver/hopper	Bølget bilde eller fin bevegelse	<ul style="list-style-type: none"> • Nullstill skjermen til fabrikkinnstillingene. • Kontroller de ytre faktorene. • Flytt skjermen og test den i et annet rom.
Manglende piksler	LCD-skjermen har flekker	<ul style="list-style-type: none"> • Slå skjermen av og deretter på igjen. • Piksler som er permanent av er en naturlig feil som kan oppstå i LCD-teknologi. • For mer informasjon om retningslinjer for kvalitet og piksel for Dell-skjermen, se Dells støtteside på: www.dell.com/pixelguidelines
Piksler låst på	LCD-skjermen har lyse flekker	<ul style="list-style-type: none"> • Slå skjermen av og deretter på igjen. • Piksler som er permanent av er en naturlig feil som kan oppstå i LCD-teknologi. • For mer informasjon om retningslinjer for kvalitet og piksel for Dell-skjermen, se Dells støtteside på: www.dell.com/pixelguidelines
Problemer med lysstyrke	Bildet er for mørkt eller for lyst	<ul style="list-style-type: none"> • Nullstill skjermen til fabrikkinnstillingene. • Juster kontrollene for lysstyrke og kontrast ved å bruke OSD-menyen.
Geometrisk forvrengning	Skjermen sentreres ikke riktig	Nullstill skjermen til fabrikkinnstillingene.



Horisontale/ vertikale linjer	Skjermen har en eller flere linjer	<ul style="list-style-type: none"> • Nullstill skjermen til fabrikkinnstillingene. • Aktiver selvtestfunksjonen (se Selvtest) og sjekk om disse linjene er merket i selvtestmodus. • Bekreft at det ikke er noen bøyde eller ødelagte pinner i videokabelkontakten. • Start den innebygde diagnosefunksjonen.
Synkroniserings- problemer	Skjermen er forvrenget eller ser revet ut	<ul style="list-style-type: none"> • Nullstill skjermen til fabrikkinnstillingene. • Aktiver selvtestfunksjonen (se Selvtest) og sjekk om disse linjene er merket i selvtestmodus. • Bekreft at det ikke er noen bøyde eller ødelagte pinner i videokabelkontakten. • Start datamaskinen på nytt i sikkermodus.
Sikkerhetsrela- terte problemer	Synlige tegn til røyk eller gnister	<ul style="list-style-type: none"> • Ikke utfør noen feilsøkingstrinn. • Kontakt Dell umiddelbart.
Tilbakevendende problemer	Overvåk feil på eller av	<ul style="list-style-type: none"> • Kontroller at skjermkabelen som kobler skjermen til datamaskinen er ordentlig tilkoblet og festet. • Nullstill skjermen til fabrikkinnstillingene. • Aktiver selvtestfunksjonen (se Selvtest) og sjekk om det intermitterende problemet er merket i selvtestmodus.



Manglende farge	Bildet mangler farge	<ul style="list-style-type: none"> • Utfør en verifisering av skjermens selvtestfunksjon. • Kontroller at skjermkabelen som kobler skjermen til datamaskinen er ordentlig tilkoblet og festet. • Bekreft at det ikke er noen bøyde eller ødelagte pinner i videokabelkontakten.
Feil farge	Bildefargen er ikke god	<ul style="list-style-type: none"> • Endre innstillingene for Preset Modes (Forhåndsinnstilte moduser) i Game (Spill)-OSD-menyen, avhengig av applikasjonen. • Juster verdien for Gain (Gevinst)/Offset (Forskyvning)/Hue (Fargetone)/Saturation (Fargemetning) ved å gå til Custom Color (Egendefinert farge) i Game (Spill)-OSD-menyen. • Endre Input Color Format (Inngangsfargeformat) til RGB eller YCbCr/YPbPr i Display (Skjerm) på OSD-menyen. • Start den innebygde diagnosefunksjonen.
Bildeinnbrenning fra et statisk bilde som ble stående på skjermen i en lang periode	Svake skygger fra det statiske bildet vises på skjermen	<ul style="list-style-type: none"> • Innstill skjermen til å slå seg av etter noen minutter når den ikke er i bruk. Disse innstillingene kan justeres i Windows Strømalternativer eller Mac-energiparerer-innstilling. • Alternativt kan du bruke en skjermesparer som endrer seg dynamisk.



Produktspesifikke problemer

Vanlige symptomer	Hva du opplever	Mulige løsninger
Skjermbildet er for lite	Bildet er plassert midt på skjermen, men fyller ikke hele visningsområdet	<ul style="list-style-type: none">• Sjekk innstillingen Aspect Ratio (Sideforhold) i Display (Skjerm) på OSD-menyen.• Nullstill skjermen til fabrikkinnstillingene.
Skjermen kan ikke justeres med knappene på bakpanelet	OSD-menyen vises ikke på skjermen	<ul style="list-style-type: none">• Slå av skjermen, ta ut strømledningen, sett den inn igjen, og slå på skjermen.• OSD-menyen kan låses. Trykk og hold inne den fjerde knappen (hurtigtasten Brightness/Contrast (Lysstyrke/Kontrast)) under styrespak-knappen i 4 sekunder for å låse opp.
Ikke noe inngangssignal når brukerkontrollene er trykket inn	Ingen bilder, LED lyser hvitt	<ul style="list-style-type: none">• Kontroller signalkilden. Bekreft at datamaskinen ikke er i strømsparingsmodus ved å bevege på musen eller trykke på en tast på tastaturet.• Kontroller at signalkabelen er ordentlig koblet til. Koble til signalkabelen på nytt om nødvendig.• Tilbakestill datamaskinen eller videospilleren.
Bildet fyller ikke hele skjermen	Bildet fyller ikke høyden eller bredden til skjermen	<ul style="list-style-type: none">• På grunn av forskjellige videoformater (sideforhold) på DVD-er kan det hende at skjermen viser bildet i full skjerm.• Start den innebygde diagnosefunksjonen.



Problemer knyttet med Universal Serial Bus (USB)

Vanlige symptomer	Hva du opplever	Mulige løsninger
USB-grensesnittet fungerer ikke	USB-enheter fungerer ikke	<ul style="list-style-type: none">• Kontroller at skjermen er slått på.• Koble til oppstrømskabelen til datamaskinen på nytt.• Koble til USB-enhetene på nytt (nedstrømskontakt).• Slå skjermen av og deretter på igjen.• Start datamaskinen på nytt.• Noen USB-enheter, f.eks. en ekstern bærbar harddisk, krever høyere elektrisk spenning; koble enheten direkte til datamaskinen.
SuperSpeed USB 5 Gbps (USB 3.2 Gen1)-grensesnittet er langsomt	Eksterne SuperSpeed USB 5 Gbps (USB 3.2 Gen1)-enheter fungerer sakte eller fungerer ikke i det hele tatt	<ul style="list-style-type: none">• Bekreft at datamaskinen er kompatibel med SuperSpeed USB 5 Gbps (USB 3.2 Gen1).• Noen datamaskiner har både USB 3.2-, USB 2.0-, og USB 1.1-porter. Sørg for at riktig USB-port brukes.• Koble til oppstrømskabelen til datamaskinen på nytt.• Koble til USB-enhetene på nytt (nedstrømskontakt).• Start datamaskinen på nytt.
Trådløse eksterne USB-enheter slutter å fungere når en USB 3.2-enhet er koblet til	Trådløse USB-eksterne enheter som svarer sakte eller kun virke når avstanden mellom seg selv og mottakeren reduseres	<ul style="list-style-type: none">• Øk avstanden mellom eksterne USB 3.2-enheter og trådløs USB-mottaker.• Plasser den trådløse USB-mottakeren så nær de trådløse USB-enhetene som mulig.• Bruk en USB-forlengerkabel og legg den trådløse USB-mottakeren så langt unna USB 3.2-porten som mulig.



Vedlegg

ADVARSEL: Sikkerhetsinstruksjoner

 **ADVARSEL: Hvis andre kontroller, justeringer eller prosedyrer enn de som nevnes i denne dokumentasjonen brukes, kan dette føre til eksponering for støt, elektriske farer og/eller mekaniske farer.**

Hvis du ønsker å ha mer informasjon om sikkerhetsinstruksjoner, se Sikkerhet-, miljø- og forskriftsinformasjon.

FCC-merknader (kun USA) og annen forskriftsinformasjon

For FCC-merknader og annen forskriftsinformasjon, se nettstedet for regelverksoverholdelse på www.dell.com/regulatory_compliance

Kontakt Dell

For kunder i USA, ring 800-WWW-DELL (800-999-3355).

 **MERKNAD: I tilfelle ingen aktiv Internett-tilkobling, sjekk kontaktinformasjon på fakturaen, følgesedelen, regningen eller Dell-produktkatalogen.**

Dell tilbyr flere online- og telefonbaserte støtte- og servicealternativer. Tilgjengeligheten varierer iht. land og produkt, og noen tjenester kan være utilgjengelige i ditt område.

- Online teknisk assistanse — www.dell.com/support/monitors
- Kontakt Dell — www.dell.com/contactdell

EUs produktdatabase for energimerke og produktinformasjonsark

S2522HG: <https://eprel.ec.europa.eu/qr/523345>

