

Monitor para juegos Dell - S2522HG

Guía del usuario

Modelo: S2522HG
Modelo normativo: S2522HGb



 **NOTA:** Una **NOTA** indica información importante que le ayuda a utilizar mejor su equipo.

 **PRECAUCIÓN:** Una **PRECAUCIÓN** indica posibles daños en el hardware o una pérdida de los datos si no se siguen las instrucciones.

 **ADVERTENCIA:** Una **ADVERTENCIA** indica un daño potencial a la propiedad, daños personales o la muerte.

Copyright © 2021 Dell Inc. o sus subsidiarias. Todos los derechos reservados. Dell, EMC y el resto de marcas son marcas comerciales de Dell Inc. o sus subsidiarias. El resto de marcas pueden ser marcas comerciales de sus respectivos propietarios.

2021 - 07

Rev. A01

Contenido

Instrucciones de seguridad	6
Acerca del monitor	7
Contenidos de la caja	7
Características del producto	8
Identificación de piezas y componentes	10
Vista frontal	10
Vista lateral	11
Vista trasera	11
Vista inferior	12
Especificaciones del monitor	15
Especificaciones de resolución	16
Modos de vídeo compatibles	17
Modos de visualización predefinidos	17
Especificaciones eléctricas	18
Características físicas	19
Características medioambientales	20
Asignación de patillas	21
Capacidad Plug and Play	23
Interfaz para Universal serial Bus (USB)	23
Conector USB 3.2 Gen1 (5 Gbps) ascendente	23
Conector USB 3.2 Gen1 (5 Gbps) descendente	24
Puertos USB	24
Política de píxel y calidad del monitor LCD	25
Ergonomía	25
Manejar y mover su pantalla	27



Directrices de mantenimiento	28
Limpieza del monitor	28
Configuración del monitor	29
Configuración del soporte	29
Conexión de su monitor	32
Conexión del cable DisplayPort (DP a DP) y del cable de alimentación.	32
Conexión del cable HDMI y del cable de alimentación	32
Conexión del cable SuperSpeed USB 5 Gbps (USB 3.2 Gen1) y del cable de alimentación.	33
Organización de los cables	34
Proteger su monitor mediante el candado Kensington (opcional)	34
Extracción del soporte del monitor	35
Montaje en pared VESA (opcional)	36
Uso del monitor	37
Encendido del monitor	37
Mediante el control de joystick	37
Uso de los controles del panel posterior	38
Uso del menú en pantalla (OSD)	39
Acceso al sistema de menús	39
Mensaje de advertencia del menú OSD	51
Bloquear los botones de control del panel trasero	54
Ajuste de la resolución máximo	55
Ajustar la velocidad de fotogramas máxima	55
Uso de las funciones de inclinación y extensión vertical	57
Extensiones de inclinación y giro	57
Extensión vertical	57
Giro de la pantalla	58
Girar a la derecha.	58



Girar a la izquierda	59
Ajuste de las configuraciones de rotación de pantalla de su sistema	60
Solución de problemas	61
Comprobación automática	61
Diagnóstico integrado	62
Problemas usuales	63
Problemas específicos del producto	67
Problemas específicos de Bus Serie Universal (USB) ...	68
Apéndice	70
Nota FCC (sólo para EE.UU.) y resto de información reglamentaria	70
Contacte con Dell	70
Base de datos de producto de la UE para la etiqueta de energía y hoja de información del producto	70



Instrucciones de seguridad

△ PRECAUCIÓN: Uso de controles, ajustes o procedimientos distintos de los especificados en esta documentación podría resultar en exposición a zona de descarga, peligro eléctrico y/o riesgos mecánicos.

- Coloque el monitor sobre una superficie sólida y manéjelo con cuidado. La pantalla es frágil y puede resultar dañada si se cae o recibe un impacto fuerte.
- Asegúrese siempre de que el monitor tiene la potencia eléctrica adecuada para funcionar con la alimentación de CA disponible en su ubicación.
- Guarde el monitor a temperatura ambiente. Unas condiciones de frío o calor excesivo pueden tener un efecto adverso en el cristal líquido de la pantalla.
- No someta el monitor a unas condiciones de vibración o impacto fuerte. Por ejemplo, no coloque el monitor en el interior del maletero de un coche.
- Desconecte el monitor cuando no lo vaya a utilizar durante un periodo de tiempo prolongado.
- Para evitar una descarga eléctrica, no intente desmontar ninguna cubierta ni tocar el interior del monitor.



Acerca del monitor

Contenidos de la caja

Su monitor incluye los componentes que aparecen en la siguiente tabla. Si falta algún componente, póngase en contacto con Dell. Para más información, consulte [Contacte con Dell](#).

 **NOTA: Algunos componentes podrían ser opcionales y no enviarse con su monitor. Algunas funciones podrían no estar disponibles en algunos países.**

 **NOTA: Si desea conectar un soporte que haya comprado en otro lugar, siga las instrucciones de instalación que se incluyen con dicho soporte.**

Imagen del componente	Descripción del componente
	Pantalla
	Elevador de soporte
	Base del soporte



	<p>Cable de alimentación (varía según el país)</p>
	<p>Cable DisplayPort a DisplayPort 1.2</p>
	<p>Cable HDMI 2.0</p>
	<p>Cable SuperSpeed USB 5 Gbps (USB 3.2 Gen1) ascendente (permite utilizar los puertos USB del monitor)</p>
	<ul style="list-style-type: none"> • Manual de instalación rápida • Información sobre seguridad, medio ambiente y normativas

Características del producto

El monitor **Dell S2522HG** tiene una pantalla de cristal líquido (LCD), transistores de película fina (TFT), una matriz activa y una luz de fondo LED. Las funciones del monitor incluyen:

- Área de visualización de 62,20 cm (24,50 pulgadas) (medida en diagonal). Resolución de 1920 x 1080 (16:9), compatible con pantalla completa para resoluciones menores.
- Gracias a NVIDIA® G-SYNC® Compatible Certification y AMD FreeSync™ Premium Technology, se minimizan las distorsiones gráficas, como la rotura de la imagen y el entrecortado, para garantizar una experiencia de juego más suave y fluida.



- Admite una tasa de actualización alta de 240 Hz y un tiempo rápido de respuesta de 1 ms gris a gris en el modo **Extrema***
- Gama de color del 99% sRGB
- Funciones de ajuste de inclinación, balanceo, giro y altura
- Conectividad digital con DisplayPort y HDMI
- Equipado con 1 puerto SuperSpeed USB 5 Gbps (USB 3.2 Gen1) Type B ascendente, 1 puerto de carga SuperSpeed USB 5 Gbps (USB 3.2 Gen1) Type-A descendente y 3 puertos SuperSpeed USB 5 Gbps (USB 3.2 Gen1) Type-A descendentes.
- Habilitado con compatibilidad con VRR de consola de juegos.
- Soporte extraíble y orificios de montaje Video Electronics Standard Association (VESA™) de 100 mm para aumentar la flexibilidad de las soluciones de montaje.
- Función Plug and Play si es compatible con el sistema.
- Ajustes con menú en pantalla (OSD) para facilitar la instalación y la optimización de la pantalla.
- Funciones de mejora del juego como **Temporizador**, **Fotogramas** y **Estabil. oscuro**. Además de modos de juego mejorados como **FPS**, **MOBA/RTS**, **SPORTS** o **RPG**, y 3 modos de juego adicionales para personalizar sus preferencias.
- Bloqueo de los botones de encendido y OSD
- Ranura de bloqueo de seguridad
- Bloqueo de soporte
- $\leq 0,3$ W en el modo de espera
- Optimice la comodidad ocular con una pantalla sin parpadeo y la función **ComfortView**, que minimiza la emisión de luz azul.

⚠ ADVERTENCIA: Los posibles efectos a largo plazo de la emisión de luz azul del monitor pueden causar daños en los ojos, incluyendo fatiga ocular, tensión ocular digital, y síntomas parecidos. La función ComfortView está diseñada para reducir la cantidad de luz azul emitida por el monitor para optimizar el confort visual.

*En el modo **Extrema** se puede conseguir 1 ms para reducir el desenfoque en movimiento visible y aumentar la capacidad de respuesta de la imagen. Sin embargo, esto puede introducir sutiles y visibles artefactos visuales en la imagen. Dado que la configuración de cada ordenador y las necesidades de cada jugador son diferentes, recomendamos a los usuarios probar los distintos modos para encontrar la configuración que les resulte más adecuada.



Identificación de piezas y componentes

Vista frontal

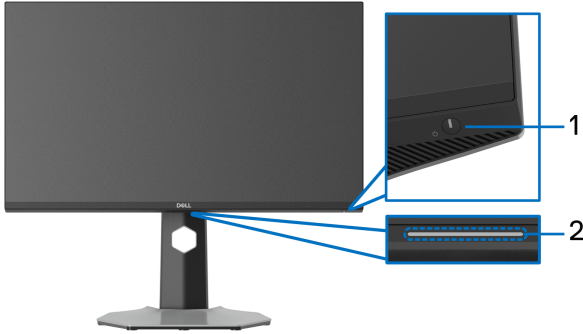

Etiqueta	Descripción	Uso
1	Botón de encendido/apagado (con indicador LED)	Permite encender o apagar el monitor. La luz blanca fija indica que el monitor está encendido y funcionando normalmente. La luz blanca parpadeante indica que el monitor está en modo de espera.
2	Luces inferiores	Una vez que se complete la instalación del monitor, pulse en el sensor táctil de la parte inferior de la pantalla para activar o desactivar las luces inferiores (consulte Luces inferiores y Luz baja). NOTA: En los monitores fabricados a partir de agosto de 2021, las luces inferiores solo se pueden activar o desactivar a través del menú OSD.



Vista lateral



Vista trasera

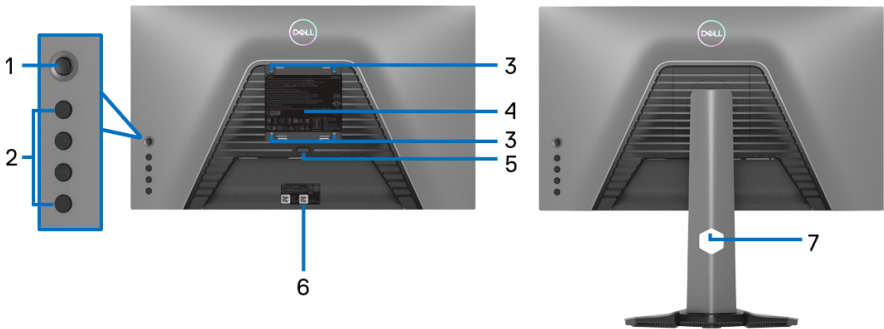

Vista trasera sin soporte de monitor

Vista trasera con soporte de monitor

Etiqueta	Descripción	Uso
1	Joystick	Utilícelo para desplazarse por el menú OSD.
2	Botones de función	Para más información, consulte Uso del monitor .
3	Orificios de montaje VESA (100 mm x 100 mm - detrás de cubierta VESA adjunta)	Montaje del monitor en pared utilizando el kit de montaje en pared VESA (100 mm x 100 mm).



4	Etiqueta de calificación reguladora	Enumera las aprobaciones reglamentarias.
5	Botón de extracción del soporte	Permite separar el soporte del monitor.
6	Código de barras, número de serie y pegatina de mantenimiento	Tenga a mano esta etiqueta si necesita ponerse en contacto con el soporte técnico de Dell. La Etiqueta de servicio es un identificador alfanumérico único que permite a los técnicos de servicio de Dell identificar los componentes de hardware de su monitor y acceder a la información de la garantía.
7	Ranura de almacenamiento de cable	Organiza los cables cuando los cables se colocan a través de la ranura.

Vista inferior

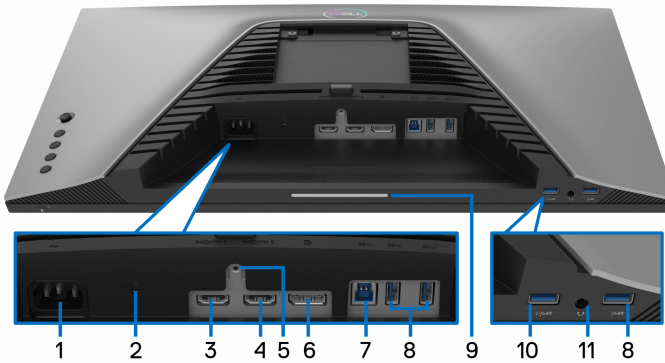

Vista inferior sin soporte de monitor

Etiqueta	Descripción	Uso
1	Conector de alimentación	Conecte el cable de alimentación (facilitado con el monitor).
2	Ranura de bloqueo de seguridad	Fije el monitor con el bloqueo de seguridad (bloqueo de seguridad no incluido).



3	Puerto HDMI (HDMI 1)	Conecte su ordenador con el cable HDMI (facilitado con el monitor).
4	Puerto HDMI (HDMI 2)	Conecte su ordenador con el cable HDMI (facilitado con el monitor).
5	Función de bloqueo de soporte	Bloquee el soporte en el monitor utilizando el tornillo M3 x 6 mm (tornillo no suministrado).
6	DisplayPort	Conecte su ordenador con el cable DisplayPort (facilitado con el monitor).
7	Puerto SuperSpeed USB 5 Gbps (USB 3.2 Gen1) Type-B ascendente	Conecte el cable USB (facilitado con su monitor) desde este puerto a su ordenador para habilitar los puertos USB en su monitor.
8	Puerto SuperSpeed USB 5 Gbps (USB 3.2 Gen1) Type-A descendente (3)	Conecte su dispositivo USB 3.2 Gen1 (5 Gbps).* NOTA: Para utilizar estos puertos, debe conectar el cable USB (facilitado con el monitor) al puerto ascendente USB en el monitor y en su ordenador.



<p>9</p>	<p>Luces inferiores</p>	<p>Una vez que se complete la instalación del monitor, pulse en el sensor táctil de la parte inferior de la pantalla para activar o desactivar las luces inferiores. La configuración de fábrica está encendida, por lo que las luces inferiores se activarán si se conecta el cable de alimentación (consulte Luz baja).</p>  <p>NOTA: En los monitores fabricados a partir de agosto de 2021, las luces inferiores solo se pueden activar o desactivar a través del menú OSD.</p>
<p>10</p>	<p>Puerto SuperSpeed USB 5 Gbps (USB 3.2 Gen1) Type-A descendente con carga de alimentación</p>	<p>Conéctelo a su ordenador para cargar su dispositivo USB.</p>
<p>11</p>	<p>Puerto de salida de auriculares</p>	<p>Conecte los auriculares al ordenador.</p> <p>PRECAUCIÓN: Aumentar la salida de audio más del 50% en el control de volumen o el ecualizador puede aumentar el voltaje de salida en los auriculares y aumentar los niveles de presión sonora.</p>

*Para evitar interferencias en la señal, cuando se haya conectado un dispositivo USB a un puerto USB descendente, no se recomienda conectar ningún otro dispositivo USB al puerto adyacente.



Especificaciones del monitor

Modelo	S2522HG
Tipo de pantalla	Matriz activa - TFT LCD
Tecnología de panel	IPS rápido
Relación de aspecto	16:9
Imagen visible	
Diagonal	622 mm (24,50 pulgadas)
Anchura (área activa)	543,74 mm (21,40 pulgadas)
Altura (área activa)	302,62 mm (11,91 pulgadas)
Área total	164545,63 mm ² (255,04 pulgadas ²)
Distancia entre píxeles	0,2832 x 0,2802 mm
Píxel por pulgada (PPI)	90
Ángulo de vista	
Vertical	178° (típico)
Horizontal	178° (típico)
Alcance de luminosidad	400 cd/m ² (típico)
Coefficiente de contraste	1000 a 1 (típico)
Recubrimiento con plato de sujeción	Tratamiento antirreflejos del polarizador (neblina 25%, 3H)
Retroiluminación	Sistema de iluminación edgelight LED blanco
Tiempo de respuesta	<p>1 ms gris a gris en el modo Extrema*</p> <p>2 ms gris a gris en el modo Superrápido</p> <p>4 ms gris a gris en el modo Rápido</p> <p>*En el modo Extrema se puede conseguir 1 ms para reducir el desenfoque en movimiento visible y aumentar la capacidad de respuesta de la imagen. Sin embargo, esto puede introducir sutiles y visibles artefactos visuales en la imagen. Dado que la configuración de cada ordenador y las necesidades de cada jugador son diferentes, recomendamos a los usuarios probar los distintos modos para encontrar la configuración que les resulte más adecuada.</p>



Profundidad de color	16,78 millones de colores (8 bits)
Espectro de color	99% sRGB (típico)
Conectividad	<ul style="list-style-type: none"> • 1 DisplayPort versión 1.2 • 2 puertos HDMI versión 2.0 • 1 puerto de salida de auriculares • 1 puerto USB 3.2 Gen1 (5 Gbps) ascendente • 4 puertos USB 3.2 Gen1 (5 Gbps) descendentes con carga BC1.2 a 2 A (máximo)
Anchura de los bordes (desde el borde del monitor al área activa)	
Superior	5,84 mm
Izquierdo/Derecho	5,83 mm/5,83 mm
Inferior	18,79 mm
Ajustabilidad	
Altura ajustable del soporte	De 0 a 130 mm
Inclinación	-5° a 21°
Giro	-45° a 45°
Pivotado	-90° a 90°
Compatibilidad con Dell Display Manager	Organización fácil y otras funciones clave
Seguridad	Ranura de bloqueo de seguridad (bloqueo de cable vendido por separado)

Especificaciones de resolución

Modelo	S2522HG
Rango de exploración horizontal	30 kHz a 255 kHz (automático)
Rango de exploración vertical	48 Hz a 240 Hz (automático)
Resolución predeterminada más alta	1920 x 1080 a 240 Hz



Modos de vídeo compatibles

Modelo	S2522HG
Capacidades de presentación de vídeo (HDMI y DisplayPort)	480i, 480p, 576i, 576p, 720p, 1080i, 1080p, FHD

Modos de visualización predefinidos

Modo de visualización	Frecuencia horizontal (kHz)	Frecuencia vertical (Hz)	Reloj de píxeles (MHz)	Polaridad sincronizada (Horizontal/Vertical)
720 x 400	31,50	70,10	28,30	-/+
VESA, 640 x 480	31,50	59,90	25,20	-/-
VESA, 640 x 480	37,50	75,00	31,50	-/-
VESA, 800 x 600	37,90	60,30	40,00	+/+
VESA, 800 x 600	46,90	75,00	49,50	+/+
VESA, 1024 x 768	48,40	60,00	65,00	-/-
VESA, 1024 x 768	60,00	75,00	78,80	+/+
VESA, 1152 x 864	67,50	75,00	108,00	+/+
VESA, 1280 x 1024	64,00	60,00	108,00	+/+
VESA, 1280 x 1024	80,00	75,00	135,00	+/+
VESA, 1600 x 900	60,00	60,00	108,00	+/+
VESA, 1920 x 1080	67,50	60,00	148,50	+/+
1920 x 1080	137,30	120,00	285,50	+/-
1920 x 1080	166,60	144,00	346,50	+/-
1920 x 1080	278,40	240,00	567,40	+/-



Especificaciones eléctricas

Modelo	S2522HG
Señales de entrada de vídeo	HDMI 2.0/DisplayPort 1.2, 600 mV para cada línea diferencial, impedancia de entrada de 100 Ω por par diferencial
Tensión de entrada de corriente alterna (CA)/ frecuencia/corriente	100 VCA a 240 VCA / 50 Hz o 60 Hz \pm 3 Hz / 1,50 A (típico)
Irrupción de corriente	<ul style="list-style-type: none">• 120 V: 30 A (máx.) a 0°C (inicio en frío)• 240 V: 60 A (máx.) a 0°C (inicio en frío)
Consumo de energía	<ul style="list-style-type: none">• 0,3 W (modo apagado)¹• 0,3 W (modo de espera)¹• 16,8 W (modo encendido)¹• 72 W (máx.)²• 17,26 W (Pon)³• 55,77 kWh (TEC)³

¹ Tal y como se establece en las normativas EU 2019/2021 y EU 2019/2013.

² Ajuste máximo de brillo y contraste con carga de alimentación máxima en todos los puertos USB.

³ Pon: Consumo de energía del Modo Encendido medido en referencia al método de comprobación Energy Star.

TEC: Consumo de energía total en kWh medido en referencia al método de comprobación Energy Star.

Este documento es solamente a título informativo y refleja el rendimiento del laboratorio. El producto puede funcionar de forma diferente dependiendo del software, los componentes y los periféricos solicitados y no tiene obligación de actualizar tal información.

En consecuencia, el cliente no debe basarse en esta información y tomar decisiones sobre tolerancias eléctricas o de cualquier otro tipo. No hay ninguna garantía expresa o implícita en cuanto a la exactitud o integridad.



Características físicas

Modelo	S2522HG
Tipo cable de señal	<ul style="list-style-type: none"> • Digital: DisplayPort, 20 patillas • Digital: HDMI, 19 patillas • Bus Serie Universal (USB): USB, 9 patillas
<p>NOTA: Los monitores Dell están diseñados para trabajar de forma óptima con los cables de vídeo incluidos con su monitor. Dado que Dell no tiene ningún tipo de control sobre los diferentes proveedores de cables del mercado ni sobre el tipo de material, conector y proceso utilizados para fabricar estos cables, no puede garantizar el rendimiento de vídeo en aquellos cables que no se entreguen con su monitor Dell.</p>	
Dimensiones (con el soporte)	
Altura (ampliada)	505,75 mm (19,91 pulgadas)
Altura (compresión)	375,75 mm (14,79 pulgadas)
Anchura	555,40 mm (21,87 pulgadas)
Profundidad	200,30 mm (7,89 pulgadas)
Dimensiones (sin el soporte)	
Altura	327,24 mm (12,88 pulgadas)
Anchura	555,40 mm (21,87 pulgadas)
Profundidad	68,38 mm (2,69 pulgadas)
Dimensiones del soporte	
Altura (ampliada)	416,90 mm (16,41 pulgadas)
Altura (compresión)	369,19 mm (14,54 pulgadas)
Anchura	275,90 mm (10,86 pulgadas)
Profundidad	200,30 mm (7,89 pulgadas)
Peso	
Peso con envase incluido	8,54 kg (18,82 lb)
Peso con soporte montado y cables	6,13 kg (13,51 lb)



Peso sin soporte montado (para montaje en pared o montaje VESA, sin cables)	3,72 kg (8,20 lb)
Peso del soporte montada	2,00 kg (4,41 lb)

Características medioambientales

Modelo	S2522HG
Cumplimiento de normas	
<ul style="list-style-type: none"> • Conforme con la directiva RoHS • Monitor libre de BFR/PVC (excluyendo los cables externos) • Cristal libre de arsénico y sin mercurio solo para el panel 	
Temperatura	
Funcional	0°C a 40°C (32°F a 104°F)
No funcional	<ul style="list-style-type: none"> • Almacenamiento: -20°C a 60°C (-4°F a 140°F) • Transporte: -20°C a 60°C (-4°F a 140°F)
Humedad	
Funcional	10% a 80% (sin condensación)
No funcional	<ul style="list-style-type: none"> • Almacenamiento: 5% a 90% (sin condensación) • Transporte: 5% a 90% (sin condensación)
Altitud	
Funcional	5000 m (16404 pies) (máximo)
No funcional	12192 m (40000 pies) (máximo)
Disipación térmica	
<ul style="list-style-type: none"> • 245,66 BTU/hora (máximo) • 57,32 BTU/hora (típico) 	



Asignación de patillas

Conector DisplayPort

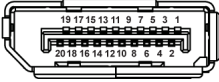

Número de patillas	Extremo del cable de señal de 20 patillas
1	ML3 (n)
2	GND
3	ML3 (p)
4	ML2 (n)
5	GND
6	ML2 (p)
7	ML1 (n)
8	GND
9	ML1 (p)
10	ML0 (n)
11	GND
12	ML0 (p)
13	GND
14	GND
15	AUX (p)
16	GND
17	AUX (n)
18	Detección de conexión en caliente
19	Re-PWR
20	+3,3 V DP_PWR



Conector HDMI

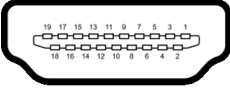

Número de patillas	Extremo del cable de señal de 19 patillas
1	DATOS TMDS 2+
2	DATOS TMDS 2 APANTALLADO
3	DATOS TMDS 2-
4	DATOS TMDS 1+
5	DATOS TMDS 1 APANTALLADO
6	DATOS TMDS 1-
7	DATOS TMDS 0+
8	DATOS TMDS 0 APANTALLADO
9	DATOS TMDS 0-
10	RELOJ TMDS+
11	RELOJ TMDS APANTALLADO
12	RELOJ TMDS-
13	CEC
14	Reservado (N.C. en dispositivo)
15	RELOJ DDC (SCL, línea de datos serie)
16	DATOS DDC (SDA, línea de datos serie)
17	DDC/CEC Tierra
18	ALIMENTACIÓN +5 V
19	DETECCIÓN DE CONEXIÓN EN CALIENTE



Capacidad Plug and Play

Puede conectar el monitor a cualquier sistema compatible con Plug and Play. El monitor proporciona automáticamente al PC los datos de identificación de reproducción extendida (EDID) utilizando protocolos de canal de datos de muestra (DDC) para que el sistema puede configurarse y mejorar los ajustes de visionado. La mayoría de las instalaciones de monitor se realizan de forma automática; puede seleccionar distintos parámetros si lo desea. Para más información acerca de cómo modificar la configuración del monitor, consulte [Uso del monitor](#).

Interfaz para Universal serial Bus (USB)

Esta sección ofrece información acerca de los puertos USB disponibles en el monitor.

 **NOTA: Este monitor es compatible con SuperSpeed USB 5 Gbps (USB 3.2 Gen1)**

Velocidad de transferencia	Frecuencia de datos	Consumo de energía*
Super-Speed	5 Gbps	4,50 W (Máx., cada puerto)
High-Speed	480 Mbps	4,50 W (Máx., cada puerto)
Velocidad plena	12 Mbps	4,50 W (Máx., cada puerto)

*Hasta 2 A en puerto descendente USB (puerto con icono de batería ) con dispositivos que cumplan la versión de carga de la batería o dispositivos USB normales.

Conector USB 3.2 Gen1 (5 Gbps) ascendente

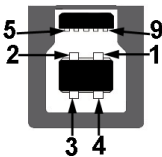

Número de patillas	Extremo de conector de 9 patillas
1	VCC
2	D-
3	D+



4	GND
5	SSTX-
6	SSTX+
7	GND
8	SSRX-
9	SSRX+

Conector USB 3.2 Gen1 (5 Gbps) descendente



Número de patillas	Extremo de conector de 9 patillas
1	VCC
2	D-
3	D+
4	GND
5	SSRX-
6	SSRX+
7	GND
8	SSTX-
9	SSTX+

Puertos USB

- 1 puerto ascendente - trasero
- 2 puertos descendentes - traseros
- 2 puertos descendentes - inferiores

Puerto de carga de corriente: puerto con el icono ; admite la carga rápida hasta 2 A si el dispositivo es compatible con BC1.2.

 **NOTA: La funcionalidad SuperSpeed USB 5 Gbps (USB 3.2 Gen1) necesita un ordenador compatible con SuperSpeed USB 5 Gbps (USB 3.2 Gen1).**



 **NOTA: Los puertos USB del monitor funcionan solo cuando el monitor está encendido o en modo de espera. Si apaga el monitor y vuelve a encenderlo, los periféricos conectados podrían tardar unos segundos que continuar con su funcionamiento normal.**

Política de píxel y calidad del monitor LCD

Durante el proceso de fabricación del monitor LCD no es poco común que uno o más píxeles queden fijados en un estado determinado, aunque resultan difíciles de ver y no afectan a la calidad o usabilidad de la pantalla. Para más información acerca de la Política de píxel y calidad del monitor Dell, consulte www.dell.com/pixelguidelines

Ergonomía

 **PRECAUCIÓN: Un uso inadecuado o prolongado del teclado puede provocar lesiones.**

 **PRECAUCIÓN: El hecho de mirar al monitor durante largos periodos de tiempo puede provocar tensión ocular.**

Para garantizar el confort y la eficiencia, debe seguir las siguientes indicaciones cuando instale y utilice su estación de trabajo informática:

- Coloque el ordenador de forma que el monitor y el teclado queden justo delante de usted mientras trabaja. Existen estantes especiales disponibles en el mercado para ayudarle a colocar correctamente su teclado.
- Para reducir el riesgo de tensión ocular y dolor de cuello/brazo/espalda/hombro al utilizar el monitor durante largos periodos de tiempo, le sugerimos que:
 1. Ajuste la distancia de la pantalla entre 20 pulgadas y 28 pulgadas (50 cm - 70 cm) de sus ojos.
 2. Parpadee con frecuencia para humedecer los ojos o lave sus ojos con agua después de un uso prolongado del monitor.
 3. Realice descansos regulares y frecuentes durante 20 minutos cada dos horas.
 4. Quite la vista del monitor y mire a un objeto distante situado a más de 20 pies durante al menos 20 segundos durante los descansos.
 5. Realice estiramientos para liberar la tensión del cuello, los brazos, la espalda y los hombros durante los descansos.
- Asegúrese de que la pantalla del monitor queda a la altura de los ojos o ligeramente por debajo cuando esté sentado delante del monitor.



- Ajuste la inclinación del monitor, el contraste y el brillo.
- Ajuste la luz ambiental a su alrededor (como luces de techo, lámparas de escritorio y las cortinas o persianas de ventanas cercanas) para minimizar los reflejos y el resplandor en la pantalla del monitor.
- Utilice una silla que le proporcione un buen soporte lumbar.
- Mantenga los antebrazos en posición horizontal con las muñecas en una posición neutra y cómoda mientras utiliza el teclado o el ratón.
- Deje espacio para poder descansar las manos mientras utiliza el teclado o el ratón.
- Deje descansar los brazos de forma natural a ambos lados.
- Asegúrese de que tiene los pies apoyados en el suelo.
- Cuando esté sentado, asegúrese de apoyar el peso de las piernas sobre los pies y no sobre la parte frontal del asiento. Ajuste la altura del asiento o, si es necesario, utilice un reposapiés para mantener una postura adecuada.
- Varíe de actividad en el trabajo. Pruebe a organizarse el trabajo de forma que no tenga que estar sentado trabajando durante largos periodos de tiempo. Pruebe a ponerse de pie y caminar un poco regularmente.
- Mantenga la parte inferior de su escritorio libre de obstáculos y cables que puedan interferir en su comodidad o bien suponer un riesgo de tropiezo.

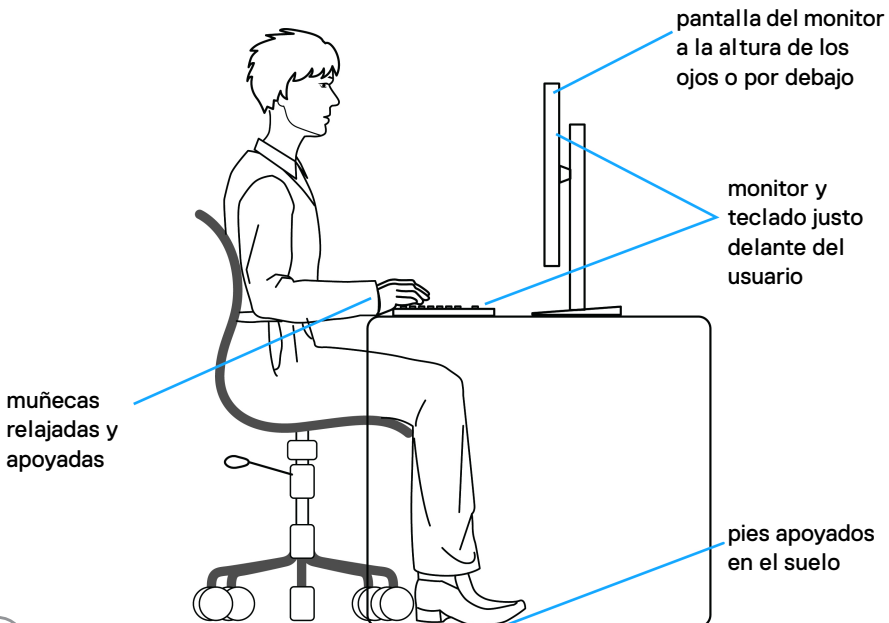

Manejar y mover su pantalla

Para asegurarse de que el monitor se maneja de forma segura al levantarlo o moverlo, siga las instrucciones mencionadas a continuación:

- Antes de mover o levantar el monitor, apague el ordenador y el monitor.
- Desconecte todos los cables del monitor.
- Coloque el monitor en la caja original con los materiales de embalaje original.
- Sujete el monitor firmemente por el borde inferior y el lateral sin aplicar una excesiva presión al levantarlo o moverlo.

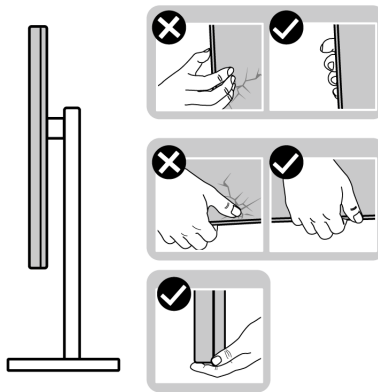

- Cuando levante o mueva el monitor, asegúrese de que la pantalla queda hacia el lado contrario al que se encuentra usted y no presione el área de la pantalla para evitar daños o arañazos.

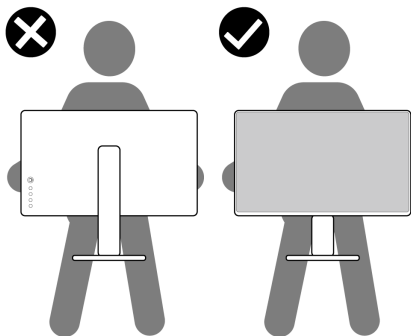

- Cuando transporte el monitor, evite cualquier vibración o golpe repentino.



- Cuando levante o mueva el monitor, no le dé la vuelta sujetándolo por la base o el elevador de soporte. Esto puede resultar en daños accidentales en el monitor o bien provocar daños personales.

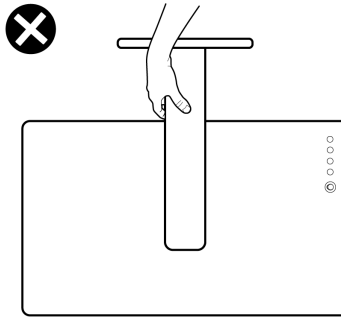

Directrices de mantenimiento

Limpieza del monitor

PRECAUCIÓN: Lea y siga las [Instrucciones de seguridad](#) antes de limpiar el monitor.

ADVERTENCIA: Antes de limpiar el monitor, desenchufe el cable de corriente de la toma eléctrica.

Para conseguir los mejores resultados, siga la siguiente lista de instrucciones durante el desembalaje, limpieza o manipulación de su monitor:

- Para limpiar la pantalla antiestática, moje un paño limpio y suave en agua. Si es posible, utilice un tejido especial para la limpieza de pantallas o una solución adecuada a la protección antiestática. No utilice benceno, disolvente, amoníaco, limpiadores abrasivos o aire comprimido.
- Utilice un paño cálido y ligeramente humedecido para limpiar el monitor. Evite el uso de detergentes de ningún tipo. Algunos detergentes dejan una película lechosa en el plástico.
- Si observa un polvo blanco cuando desembale el monitor, límpielo con un paño.
- Trate el monitor con cuidado. Los plásticos de color oscuro pueden rayarse mostrando marcas blancas con mayor facilidad que los monitores de color claro.
- Para conservar la mejor calidad de imagen en su monitor, utilice un salvapantallas dinámico y apague su monitor mientras no se encuentre en uso.



Configuración del monitor

Configuración del soporte

 **NOTA:** El soporte no viene instalado de fábrica.

 **NOTA:** Los siguientes pasos son específicos para instalar el soporte que se envía con su monitor. Si desea acoplar un soporte que haya comprado en otro lugar, siga las instrucciones de instalación incluidas con dicho soporte.

Para instalar el soporte del monitor:

1. Siga las instrucciones en las solapas de la caja para retirar el soporte del acolchado que lo sujeta.
2. Separe la base del soporte y el elevador de soporte de la almohadilla de la caja.

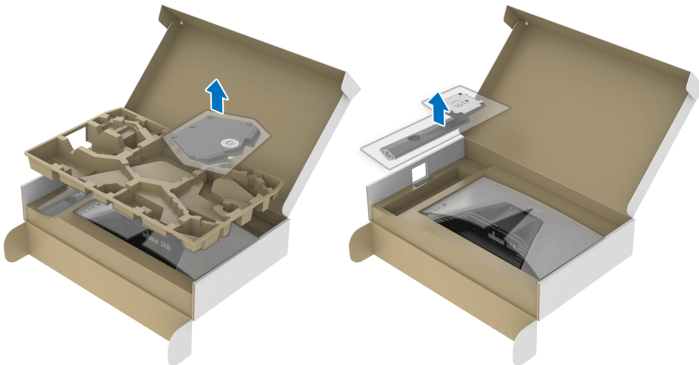

3. Alinee y coloque el elevador de soporte sobre la base del soporte.
4. Abra el asidero del tornillo de la parte inferior de la base del soporte y gírelo en el sentido de las agujas del reloj para fijar el soporte.
5. Cierre el asidero del tornillo.

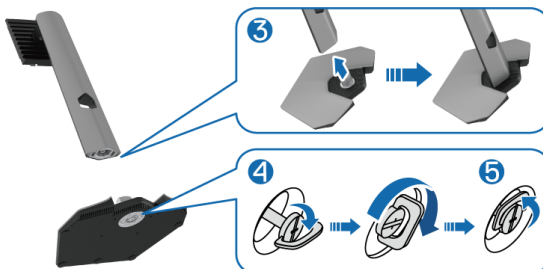

6. Abra la tapa protectora del monitor para acceder a la ranura VESA del monitor.



NOTA: Antes de fijar el soporte a la pantalla, asegúrese de que la solapa delantera del panel está abierta para dejar espacio para el montaje.

7. Introduzca las pestañas del elevador de soporte en las ranuras de la tapa posterior de la pantalla y baje el soporte para que encaje en su sitio.

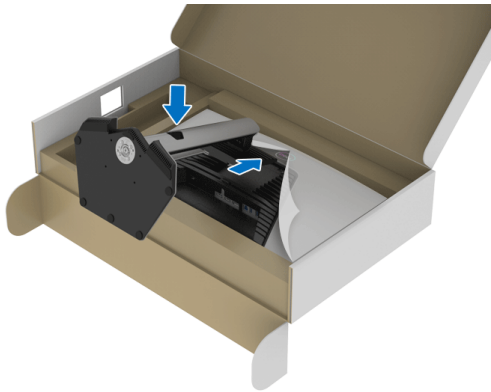

8. Sujete el elevador de soporte y levante el monitor con cuidado. A continuación, colóquelo sobre una superficie plana.



NOTA: Sujete el elevador de soporte con firmeza al levantar el monitor para evitar cualquier daño accidental.

9. Quite la cubierta protectora del monitor.

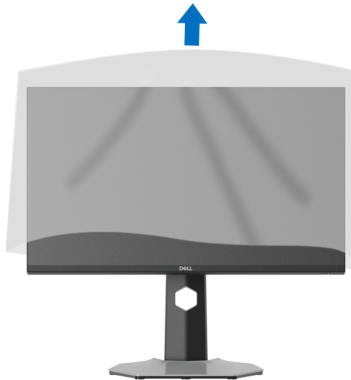

Conexión de su monitor

⚠ ADVERTENCIA: Antes de empezar con cualquiera de los procedimientos de esta sección, siga [Instrucciones de seguridad](#).

📎 NOTA: Los monitores Dell están diseñados para funcionar de forma óptima con los cables suministrados por Dell. Dell no garantiza el rendimiento y la calidad del vídeo si se utilizan cables que no sean Dell.

📎 NOTA: Pase los cables a través de la ranura de almacenamiento de cable antes de conectarlos.

📎 NOTA: No conecte todos los cables al equipo al mismo tiempo.

📎 NOTA: Las imágenes se incluyen únicamente con fines ilustrativos. El aspecto de su equipo podría variar.

Para conectar el monitor a su equipo:

1. Apague el equipo y desconecte el cable de corriente.
2. Conecte el cable DisplayPort o HDMI de su monitor al equipo.

Conexión del cable DisplayPort (DP a DP) y del cable de alimentación

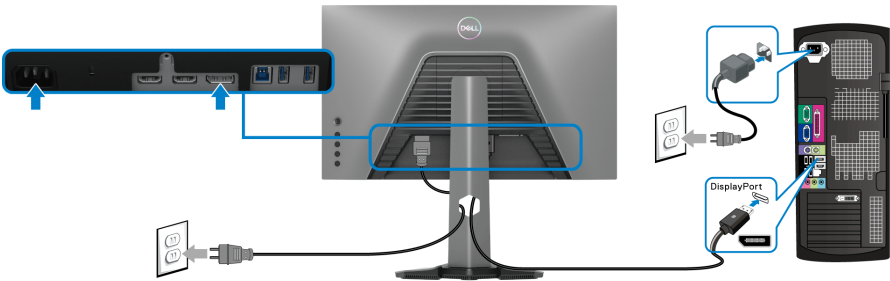

Conexión del cable HDMI y del cable de alimentación

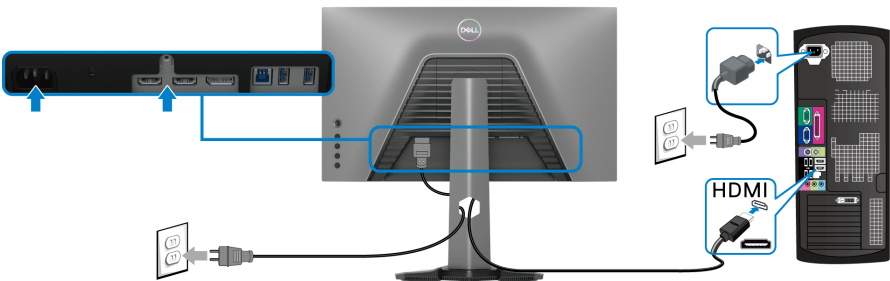

Conexión del cable SuperSpeed USB 5 Gbps (USB 3.2 Gen1) y del cable de alimentación

Después de conectar el cable DisplayPort/HDMI, siga el procedimiento siguiente para conectar el cable USB al equipo y configurar el monitor:

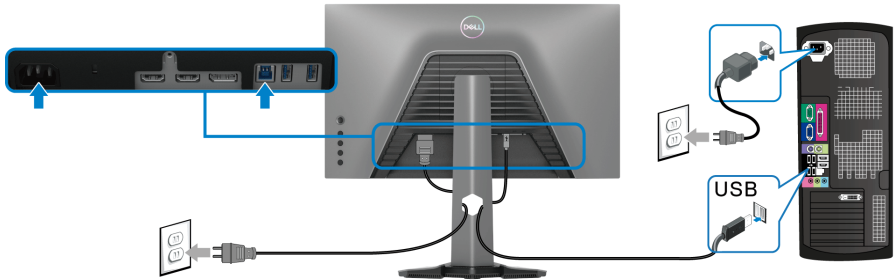

1. Conecte el puerto USB 3.2 Gen1 ascendente (cable suministrado) a un puerto USB 3.2 Gen1 de su equipo (para más información, consulte [Vista inferior](#)).
2. Conecte los periféricos USB 3.2 Gen1 a los puertos USB 3.2 Gen1 descendentes del monitor.
3. Conecte los cables de alimentación del equipo y el monitor a una toma cercana.

NOTA: Utilice la ranura de cable del soporte del monitor para organizar los cables.

4. Encienda el monitor y el equipo.

Si el monitor muestra una imagen, la instalación se ha completado. Si no se muestra ninguna imagen, consulte [Problemas usuales](#).



Organización de los cables



Después de conectar todos los cables necesarios al monitor y al PC (consulte [Conexión de su monitor](#) para conectar los cables), utilice la ranura de sujeción de cables para organizarlos correctamente tal y como se muestra arriba.

Proteger su monitor mediante el candado Kensington (opcional)

La ranura de bloqueo de seguridad se encuentra en la parte inferior del monitor (consulte [Ranura de bloqueo de seguridad](#)).

Para más información sobre el uso del candado Kensington (de venta por separado), consulte la documentación que se entrega con el candado.

Fije el monitor a la mesa utilizando el candado de seguridad Kensington.

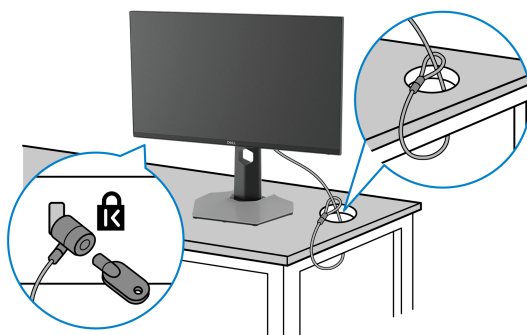

NOTA: La imagen se utiliza únicamente con fines ilustrativos. El aspecto del candado puede variar.



Extracción del soporte del monitor

- ✎ **NOTA:** Para evitar que se arañe la pantalla LCD al extraerla del soporte, asegúrese de colocar el monitor sobre una superficie limpia.
- ✎ **NOTA:** Los siguientes pasos son específicos para desinstalar el soporte que se envía con su monitor. Si desea extraer un soporte que haya comprado en otro lugar, siga las instrucciones de instalación que se incluyen con dicho soporte.

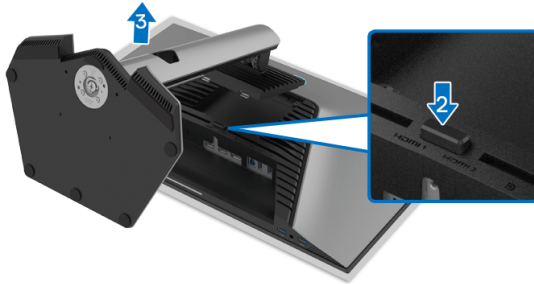

Para extraer el soporte:

1. Coloque el monitor sobre una superficie suave o acolchada.
2. Mantenga pulsado el botón de extracción del soporte.
3. Levante el soporte y aléjelo del monitor.



Montaje en pared VESA (opcional)

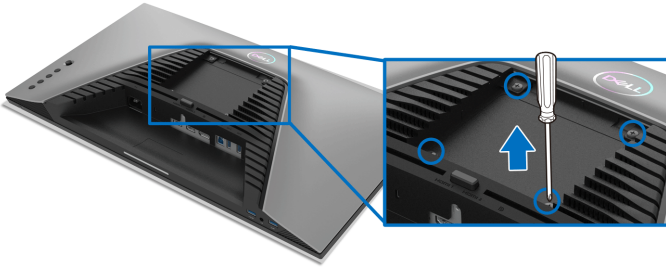

(Tamaño de tornillo: M4 x 10 mm).

Consulte las instrucciones que se incluyen con el kit de montaje en pared compatible con VESA.

1. Coloque el panel del monitor sobre un paño suave o un cojín en una mesa plana, estable.
2. Extraiga el soporte (consulte [Extracción del soporte del monitor](#)).
3. Utilice un destornillador de estrella Phillips para extraer los cuatro tornillos que sostienen la cubierta de plástico.
4. Instale la abrazadera de montaje del kit de montaje en pared en el monitor.
5. Monte el monitor en la pared. Para más información, consulte la documentación que se facilita con el kit de montaje en pared.

NOTA: Utilizar solo con abrazaderas de montaje en pared con homologación UL o CSA o GS de capacidad mínima en peso o carga soportada de 14,88 kg.



Uso del monitor

Encendido del monitor

Pulse el botón de encendido para encender el monitor.

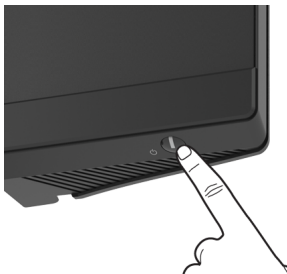

Mediante el control de joystick

Utilice el control de joystick de la parte posterior del monitor para realizar ajustes en el OSD.

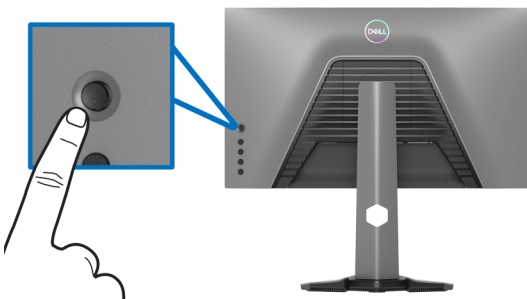

1. Pulse el botón de joystick para iniciar el menú principal OSD.
2. Mueva el joystick arriba/abajo/a izquierda/a derecha para desplazarse por las opciones.
3. Vuelva a pulsar el botón del joystick para confirmar la configuración y salir.

Joystick

Descripción

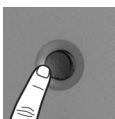

- Cuando el menú OSD esté encendido, pulse el botón para confirmar la selección o guardar la configuración.
- Cuando el menú OSD esté apagado, pulse el botón para iniciar el menú principal OSD. Consulte [Acceso al sistema de menús](#).



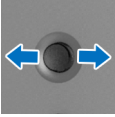

- Para el desplazamiento en dos direcciones (derecha e izquierda).
- Mueva a la derecha para acceder al submenú.
- Mueva a la izquierda para salir del submenú.
- Permite aumentar (derecha) o reducir (izquierda) los parámetros del elemento de menú seleccionado.

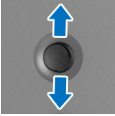



- Para el desplazamiento en dos direcciones (arriba y abajo).
- Permite el desplazamiento entre los elementos del menú.
- Aumenta (arriba) o reduce (abajo) los parámetros del elemento de menú seleccionado.

Uso de los controles del panel posterior

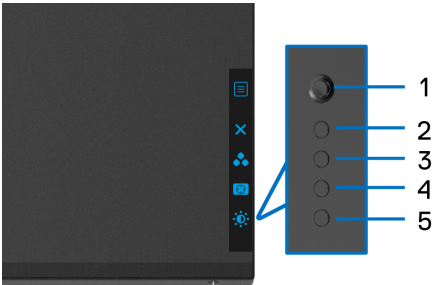
Utilice los botones de control de la parte posterior del monitor para acceder al menú OSD y a las teclas de acceso directo.



La siguiente tabla describe los botones del panel posterior:

Botón del panel posterior	Descripción
1  Menú	Utilice el botón MENÚ para iniciar el menú en pantalla (OSD). Consulte Acceso al sistema de menús .
2  Salir	Permite salir del menú principal OSD.
3  Tecla de acceso directo/ Modos predefinidos	Permite especificar el modo de color que desee de una lista predefinida.



4



**Tecla de acceso directo/
Estabil. oscuro.**

Permite iniciar el menú **Estabil. oscuro.**

5



**Tecla de acceso directo/
Brillo/Contraste**

Permite acceder directamente a los controles de ajuste de **Brillo/Contraste.**

Al pulsar cualquiera de estos botones (excluido el botón del joystick), aparecerá la barra de estado del OSD para indicarle la configuración actual de algunas funciones del OSD.



Uso del menú en pantalla (OSD)

Acceso al sistema de menús

Icono	Menús y submenús	Descripción
	Juegos	Utilice este menú para personalizar su experiencia visual de juego.



Modos predefinidos

Le permiten elegir de entre una lista de modos de color predefinidos.

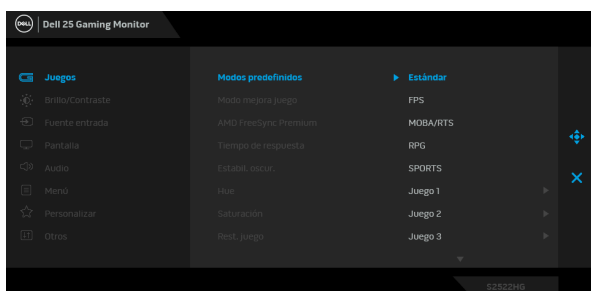

- **Estándar:** carga la configuración de color predeterminada del monitor. Este es el modo predefinido predeterminado.
- **FPS:** carga la configuración de color ideal para juegos de shooter en primera persona (FPS).
- **MOBA/RTS:** carga la configuración de color ideal para juegos MOBA (Multijugador de arena de batalla en línea) y RTS (Estrategia en tiempo real).
- **RPG:** carga la configuración de color ideal para juegos de rol (RPG).
- **SPORTS:** carga la configuración de color ideal para juegos de deportes.
- **Juego 1/Juego 2/Juego 3:** Le permite personalizar la configuración de color, el **Tiempo de respuesta** y **Estabil. oscuro** en función de sus necesidades de juego.
- **ComfortView:** Reduce el nivel de luz azul emitida desde la pantalla para que la visualización sea más cómoda para sus ojos.



Modos predefinidos

ADVERTENCIA: Los posibles efectos a largo plazo de la emisión de luz azul del monitor pueden causar lesiones personales tales como daños en los ojos, fatiga ocular y tensión ocular digital. El uso del monitor durante largos períodos de tiempo también puede causar dolor en partes del cuerpo como el cuello, el brazo, la espalda y el hombro. Para más información, consulte [Ergonomía](#).

- **Cálido:** presenta colores con temperaturas de color más bajas. La pantalla adquiere un aspecto más cálido y un tinte rojizo/amarillento.
 - **Frío:** presenta colores con temperaturas de color más altas. La pantalla adquiere un aspecto más frío y un tinte azulado.
 - **Color personal.:** le permite ajustar manualmente la configuración de color. Mueva el joystick para ajustar los valores de **Ganancia**, **Desplazamiento**, **Hue** y **Saturación** y crear su propio modo de color predefinido.
-



Modo mejora juego

La función ofrece tres funciones disponibles para mejorar su experiencia de juego.

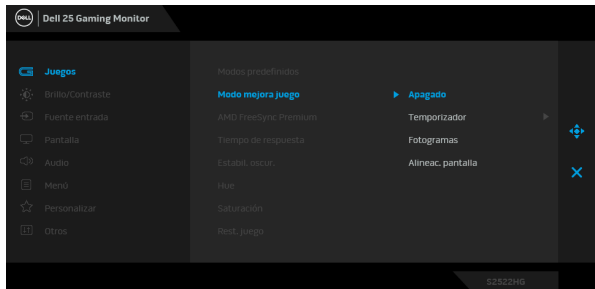

- **Apagado**

Seleccione **Apagado** para deshabilitar las funciones bajo **Modo mejora juego**.

- **Temporizador**

Habilite o deshabilite el temporizador en la esquina superior izquierda de la pantalla. El temporizador indica el tiempo transcurrido desde el inicio del juego. Seleccione una opción de la lista de intervalo de tiempo para ver el tiempo restante.

- **Fotogramas**

Seleccione **Encendido** para ver los fotogramas actuales por segundo cuando juegue. Cuanto más alta sea la velocidad, más fluido será el movimiento.

- **Alineac. pantalla**

Active la función para ayudar a garantizar la perfecta alineación del contenido de vídeo de varias pantallas.

AMD FreeSync Premium

Al seleccionar **Encendido** y ajustar el monitor en la velocidad de fotogramas más alta, es posible que se elimine tanto el retardo de entrada como la rotura de la imagen, lo que garantizará un modo de juego más fluido.

NOTA: Para ajustar la velocidad de fotogramas más alta, consulte [Ajustar la velocidad de fotogramas máxima](#).



Tiempo de respuesta

Le permite establecer el **Tiempo de respuesta** en **Rápido**, **Superrápido** o **Extrema**.

Estabil. oscur.

Mejora la visibilidad en los escenarios de juegos oscuros. Cuanto mayor sea el valor (0 a 3), más visible será la imagen de la pantalla en un entorno oscuro.

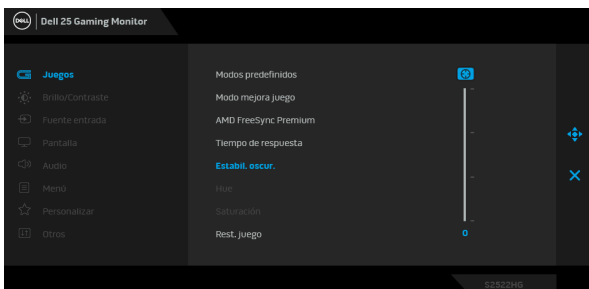

Hue

Esta función permite desplazar el color de la imagen de vídeo a verde o púrpura. Se utiliza para ajustar el tono de la piel.

Utilice el joystick para ajustar el nivel de hue de 0 a 100.

Mueva el joystick hacia arriba para aumentar la tonalidad verde de la imagen de vídeo.

Mueva el joystick hacia abajo para aumentar la tonalidad púrpura de la imagen de vídeo.

NOTA: El ajuste **Hue** está disponible únicamente cuando seleccione el modo predefinido **FPS**, **MOBA/RTS**, **SPORTS**, o **RPG**.



Saturación

Esta función permite ajustar la saturación de color de la imagen de vídeo.

Utilice el joystick para ajustar el nivel de saturación de 0 a 100.

Mueva el joystick hacia arriba para aumentar el aspecto colorido de la imagen de vídeo.

Mueva el joystick hacia abajo para aumentar el aspecto monocromático de la imagen de vídeo.

NOTA: El ajuste **Saturación** está disponible únicamente cuando seleccione el modo predefinido **FPS, MOBA/RTS, SPORTS** o **RPG**.

Rest. juego

Permite restablecer todos los ajustes en el menú **Juegos** a los valores predeterminados de fábrica.



Brillo/ Contraste

Permite ajustar el brillo y el contraste de la pantalla.

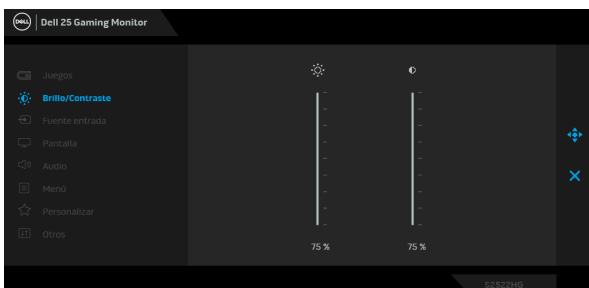

Brillo

El control de **Brillo** ajusta la luminancia de la retroiluminación.

Mueva el joystick hacia arriba para aumentar el nivel de brillo o mueva el joystick hacia abajo para reducir el nivel de brillo (mín. 0 / máx. 100).

Contraste

Permite ajustar primero el **Brillo** y después el **Contraste** si es necesario.

Mueva el joystick hacia arriba para aumentar el nivel de contraste o mueva el joystick hacia abajo para reducir el nivel de contraste (mín. 0 / máx. 100).

La función de **Contraste** ajusta el grado de diferencia entre las zonas más oscuras y más brillantes de la pantalla del monitor.





Fuente entrada

Permite elegir entre las diferentes señales de vídeo que pueden conectarse al monitor.

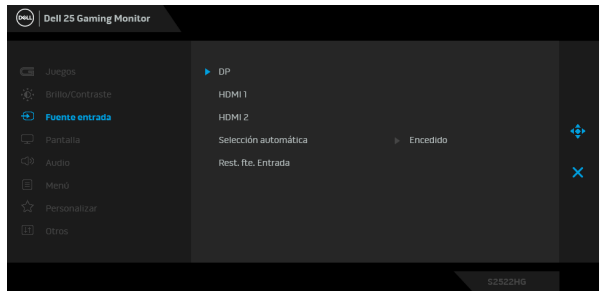

DP

Seleccione la entrada **DP** si utiliza el conector DisplayPort (DP). Pulse el botón del joystick para confirmar la selección.

HDMI 1

Seleccione la entrada **HDMI 1** o **HDMI 2** si utiliza los conectores HDMI. Pulse el botón del joystick para confirmar la selección.

HDMI 2

Selección automática

Busca automáticamente las fuentes de entrada disponibles. Pulse el botón del joystick para confirmar la selección.

Rest. fte. Entrada

Permite restablecer todos los ajustes en el menú **Fuente entrada** a los valores predeterminados de fábrica.





Pantalla

Utilice el menú **Pantalla** para ajustar la imagen.



Relación de aspecto

Permite ajustar la relación de aspecto de la imagen en **16:9, Camb. tamaño aut., 4:3 o 1:1**.

Formato color entrada

Le permite el modo de entrada de vídeo en:

- **RGB**: seleccione esta opción si su monitor está conectado a un ordenador o a un reproductor multimedia que admita la salida RGB.
- **YCbCr**: Seleccione esta opción si su reproductor multimedia solo admite la salida YCbCr.

Nitidez

Esta función puede hacer que la imagen adquiera un aspecto más nítido o más difuminado. Utilice el joystick para ajustar el nivel de nitidez de 0 a 100.

Restablecer pantalla

Permite restablecer todos los ajustes en el menú **Pantalla** a los valores predeterminados de fábrica.



Audio

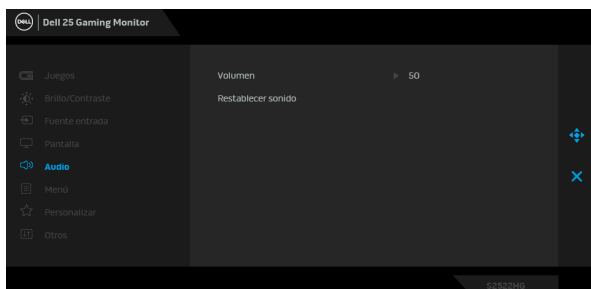

Volumen

Permite ajustar el volumen de la salida de auriculares. Utilice el joystick para ajustar el volumen de 0 a 100.

Restablecer sonido

Permite restablecer todos los ajustes del menú **Audio** a los valores predeterminados de fábrica.





Menú

Seleccione esta opción para ajustar la configuración del menú OSD, como los idiomas del menú OSD, la cantidad de tiempo que el menú permanece en la pantalla y demás.

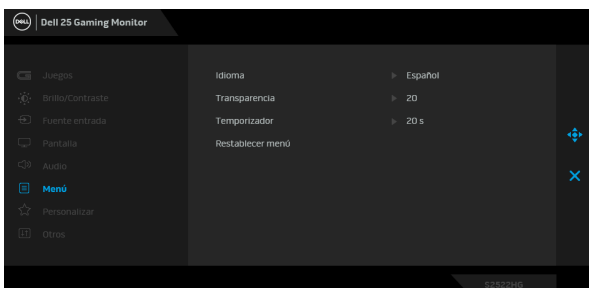

Idioma

Configura el menú OSD en uno de los ocho idiomas disponibles (inglés, español, francés, alemán, portugués brasileño, ruso, chino simplificado o japonés).

Transparencia

Seleccione esta opción para cambiar la transparencia del menú moviendo el joystick arriba o abajo (mín. 0/ máx. 100).

Temporizador

Permite definir el tiempo durante el cual el menú OSD permanecerá activo tras mover el joystick o pulsar un botón por última vez.

Mueva el joystick para ajustar el control deslizante en incrementos de 1 segundo, desde 5 a 60 segundos.

Restablecer menú

Permite restablecer todos los ajustes del menú **Menú** a los valores predeterminados de fábrica.





Personalizar

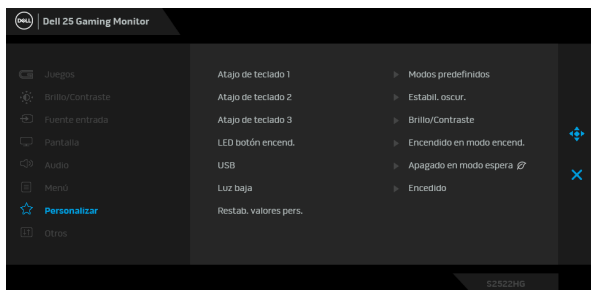

Atajo de teclado 1

Atajo de teclado 2

Atajo de teclado 3

LED botón encend.

USB

Le permite elegir una función de **Modos predefinidos, Modo mejora juego, AMD FreeSync Premium, Estabil. oscur., Brillo/Contraste, Fuente entrada, Relación de aspecto y Volumen** y establecerla como tecla de acceso directo.

Le permite activar o desactivar el indicador LED de potencia para ahorrar energía.

Le permite activar o desactivar la función USB durante el modo en espera del monitor.

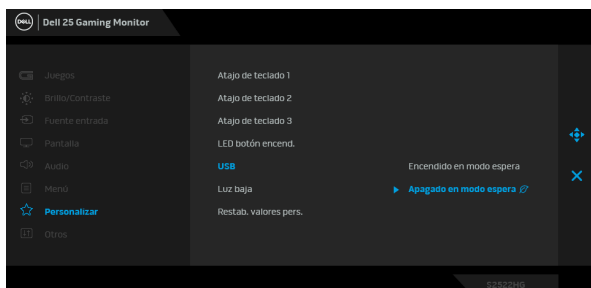

NOTA: ACTIVAR/DESACTIVAR USB en el modo en espera solo está disponible cuando el cable de enlace ascendente USB está desenchufado. Esta opción se mostrará desactivada cuando el cable de enlace ascendente USB esté conectado.



Luz baja

El ajuste predeterminado de fábrica del sensor táctil es activado y puede pulsar en las luces inferiores de la pantalla para encenderlas o apagarlas. Cuando las luces inferiores estén encendidas, se encenderán en azul (consulte [Luces inferiores](#)).

Para desactivar el sensor táctil, seleccione **Apagado**.

NOTA: En los monitores fabricados a partir de agosto de 2021, las luces inferiores solo se pueden activar o desactivar a través del menú OSD.

Restab. valores pers.

Restablecer todos los ajustes en el menú **Personalizar** a los valores predeterminados de fábrica.



Otros

Seleccione esta opción para ajustar las configuraciones del menú OSD, como **DDC/CI**, **Condicionamiento LCD**, etc.

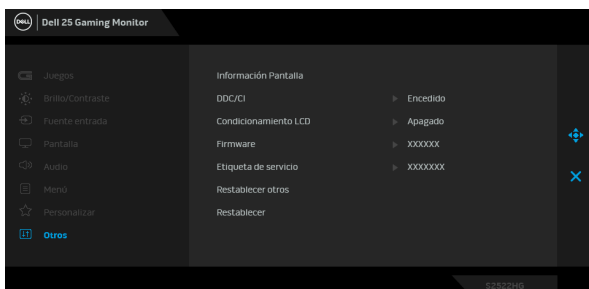

Información Pantalla

Muestra la configuración actual del monitor.



DDC/CI

La función **DDC/CI** (Canal de datos de pantalla/ Interfaz de comandos) permite ajustar los parámetros del monitor (brillo, balance de color, etc.) por medio de un software instalado en su equipo informático. Puede desactivar esta función seleccionando **Apagado**. Active esta función para conseguir la mejor experiencia para el usuario y un rendimiento óptimo de su monitor.

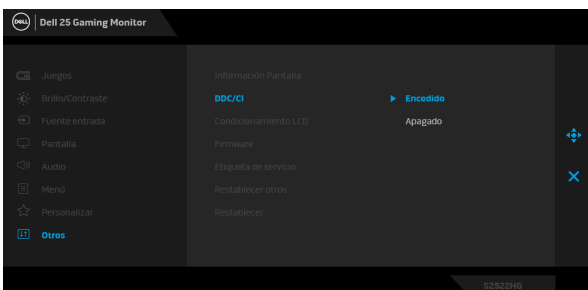

Condicionamiento LCD

Permite reducir los casos improbables de retención de imagen. Dependiendo del grado de retención de imagen, el programa podría necesitar un cierto tiempo para funcionar. Puede activar esta función seleccionando **Encendido**.

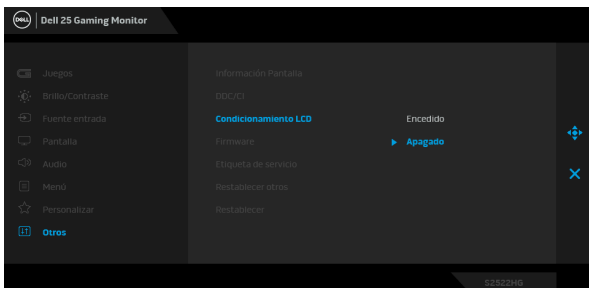

Firmware

Muestra la versión de firmware de su monitor.

Etiqueta de servicio

Muestra el identificador de servicio de su monitor. Se requiere esta secuencia cuando solicita asistencia telefónica, para comprobar el estado de la garantía, al actualizar los controladores en el sitio Web de Dell, etc.



Restablecer otros	Permite restablecer todos los ajustes del menú Otros a los valores predeterminados de fábrica.
Restablecer	Permite restaurar todos los valores predefinidos a los valores predeterminados de fábrica.

Mensaje de advertencia del menú OSD

Si el monitor no admite un modo de resolución concreto, aparecerá el mensaje siguiente:

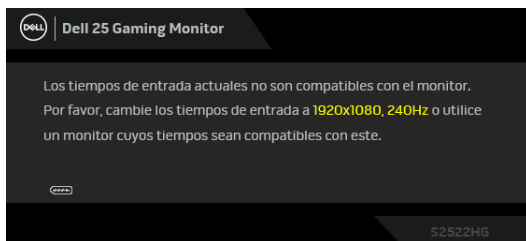

Significa que el monitor no puede sincronizarse con la señal que está recibiendo desde el PC. Consulte en [Especificaciones del monitor](#) los rangos de frecuencia horizontal y vertical compatibles con este monitor. El modo recomendado es 1920 x 1080.

NOTA: El mensaje puede diferir ligeramente según la señal de entrada conectada.

Cuando ajuste el nivel de **Brillo** por encima del nivel predeterminado por primera vez, aparecerá el siguiente mensaje:

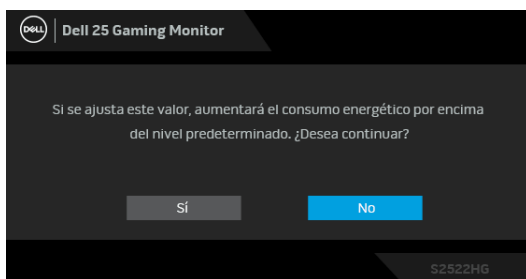

NOTA: Si selecciona Sí, el mensaje no aparecerá la próxima vez que cambie el ajuste de Brillo.



Cuando cambie la configuración predeterminada de **USB** por primera vez, aparecerá el siguiente mensaje:

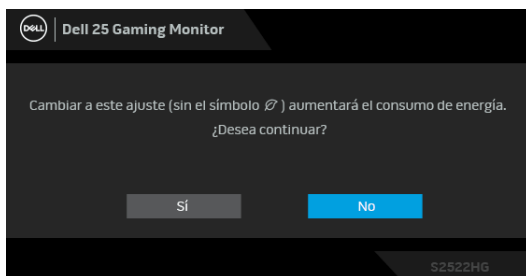

NOTA: Si selecciona **Sí**, el mensaje no aparecerá la próxima vez que cambie la configuración de **USB**. Cuando realice un restablecimiento de fábrica, volverá a aparecer el mensaje.

Podrá ver el mensaje siguiente antes de desactivar la función **DDC/CI**:



Si el monitor entra en el modo de **espera**, aparecerá el siguiente mensaje:

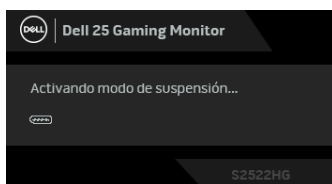

Active su equipo y el monitor para acceder al menú **OSD**.

NOTA: El mensaje puede diferir ligeramente según la señal de entrada conectada.



Las funciones OSD solo en el modo de funcionamiento normal. Si pulsa cualquier botón que no sea el botón de encendido durante el modo de espera, aparecerá el siguiente mensaje, dependiendo de la entrada seleccionada:

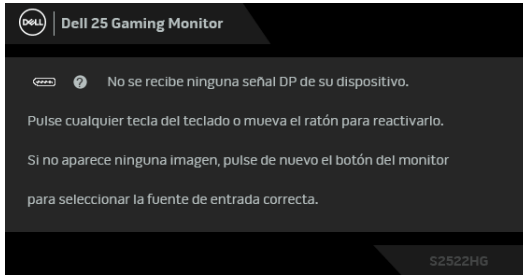

NOTA: El mensaje puede diferir ligeramente según la señal de entrada conectada.

Si selecciona la entrada HDMI o DP y no conecta el cable correspondiente, se mostrará un cuadro de diálogo flotante como el siguiente.

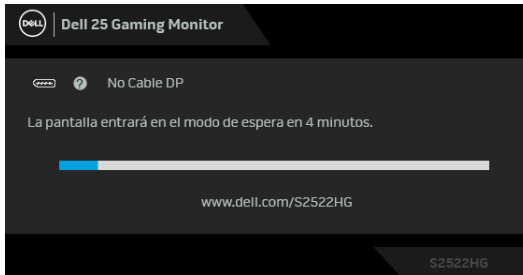

NOTA: El mensaje puede diferir ligeramente según la señal de entrada conectada.

Al seleccionar **Restablecer**, aparece el siguiente mensaje:

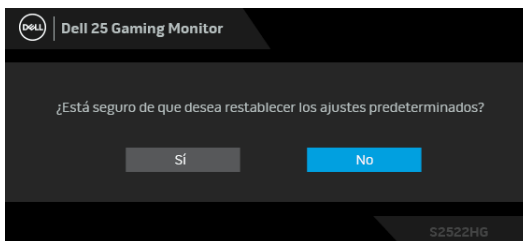

Consulte [Solución de problemas](#) para más información.



Bloquear los botones de control del panel trasero

Puede bloquear los botones de control del panel trasero para impedir el acceso al menú OSD o al botón de encendido y apagado.

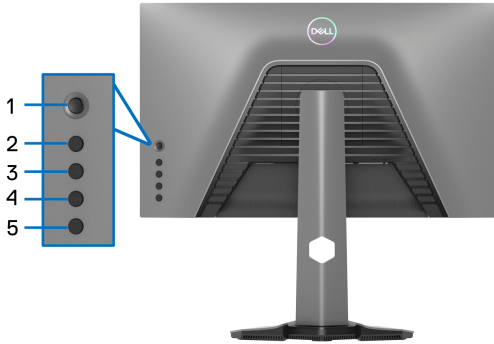

Para bloquear los botones:

1. Mantenga pulsado el **Botón 5** durante cuatro segundos y aparecerá un menú en la pantalla.
2. Seleccione una de las siguientes opciones:
 - **Botones Menú:** elija esta opción para bloquear todos los botones de menú OSD, salvo el botón de encendido.
 - **Botón de encendido:** elija esta opción para bloquear únicamente el botón de encendido.
 - **Botones Menú + Encendido:** Elija esta opción para bloquear todos los botones del control del panel trasero.

Para desbloquear los botones, mantenga pulsado el **Botón 5** durante cuatro segundos hasta que aparezca un menú en la pantalla. Seleccione **Desbloquear**  para desbloquear los botones.



Ajuste de la resolución máxima

 **NOTA: Los pasos pueden variar ligeramente dependiendo de la versión de Windows que tenga.**

Para configurar la resolución Máxima del monitor:

En Windows® 7, Windows® 8 y Windows® 8.1:

1. Sólo en Windows® 8 y Windows® 8.1, seleccione el mosaico Escritorio para cambiar a escritorio clásico.
2. Haga clic con el botón derecho del ratón sobre el escritorio y seleccione **Resolución de pantalla**.
3. Si tiene más de 1 monitor conectado, asegúrese de seleccionar **S2522HG**.
4. Haga clic en la lista desplegable de la **Resolución de pantalla** y seleccione **1920 x 1080**.
5. Haga clic en **Aceptar**.

En Windows® 10:

1. Haga clic con el botón derecho del ratón en el escritorio, y después en **Configuración de pantalla**.
2. Si tiene más de 1 monitor conectado, asegúrese de seleccionar **S2522HG**.
3. Haga clic en la lista desplegable de la **Resolución** y seleccione **1920 x 1080**.
4. Haga clic en **Conservar cambios**.

Ajustar la velocidad de fotogramas máxima

 **NOTA: Los pasos pueden variar ligeramente dependiendo de la versión de Windows que tenga.**

Para establecer la velocidad de fotogramas máxima del monitor:

En Windows® 7, Windows® 8 y Windows® 8.1:

1. Sólo en Windows® 8 y Windows® 8.1, seleccione el mosaico Escritorio para cambiar a escritorio clásico.
2. Haga clic con el botón derecho del ratón sobre el escritorio y seleccione **Resolución de pantalla**.
3. Si tiene más de 1 monitor conectado, asegúrese de seleccionar **S2522HG**.
4. Haga clic en **Configuración avanzada**.
5. Haga clic en la ficha **Monitor**.
6. Haga clic en la lista desplegable de **Frecuencia de actualización de la pantalla** y seleccione **240 hercios**.



7. Haga clic en **Aceptar**.

En Windows® 10:

1. Haga clic con el botón derecho del ratón en el escritorio, y después en **Configuración de pantalla**.
2. Haga clic en **Configuración de pantalla avanzada**.
3. Si tiene más de 1 monitor conectado, asegúrese de seleccionar **S2522HG**.
4. Haga clic en el enlace **Propiedades del adaptador de pantalla**.
5. Haga clic en la ficha **Monitor**.
6. Haga clic en la lista desplegable de **Frecuencia de actualización de la pantalla** y seleccione **240 hercios**.
7. Haga clic en **Aceptar**.

Si no aparece 1920 x 1080 como una opción, puede que tenga que actualizar el controlador gráfico. Dependiendo de su equipo, realice alguno de los siguientes procedimientos:

Si dispone de un equipo de sobremesa o portátil Dell:

- Acceda a <https://www.dell.com/support>, introduzca su identificador de servicio y descargue el último controlador disponible para su tarjeta gráfica.

Si está utilizando un equipo de otra marca (portátil o de sobremesa):

- Acceda al sitio de soporte de su equipo y descargue los controladores gráficos más actualizados.
- Acceda al sitio web de su tarjeta gráfica y descargue los controladores gráficos más actualizados.



Uso de las funciones de inclinación y extensión vertical

NOTA: Las siguientes instrucciones corresponden sólo al acople del soporte que se envía con su monitor. Si desea acoplar un soporte que haya comprado en otro lugar, siga las instrucciones de instalación incluidas con dicho soporte.

Extensiones de inclinación y giro

Con el soporte conectado al monitor, puede inclinar y girar el monitor en el ángulo de visualización más cómodo.

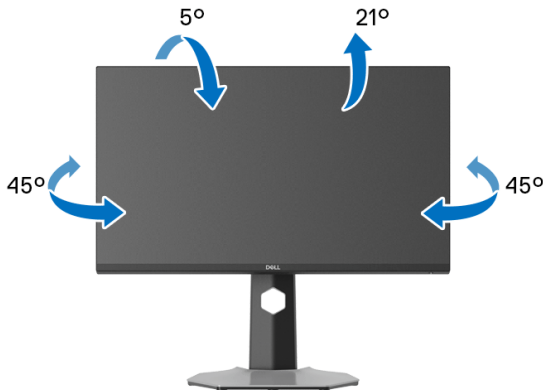

NOTA: El soporte no viene instalado de fábrica.

Extensión vertical

NOTA: El soporte se extiende verticalmente hasta 130 mm. Las figuras siguientes ilustran cómo extender el soporte verticalmente.

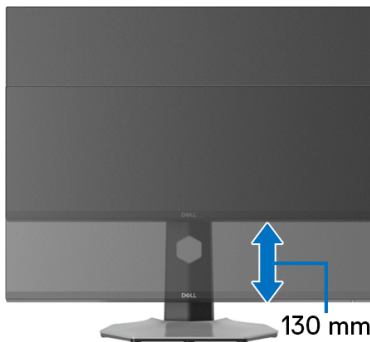

Giro de la pantalla

Antes de girar la pantalla, debe extenderla verticalmente por completo e inclinarla por completo para evitar golpear el lado inferior del monitor.

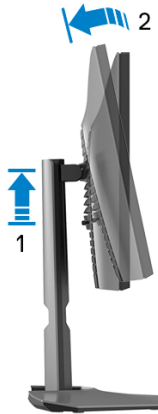

Girar a la derecha



Girar a la izquierda



- ✎ **NOTA:** Para utilizar la función de Rotación de pantalla (vista Horizontal o Vertical) con su equipo Dell, necesitará un controlador gráfico actualizado que no se incluye con este monitor. Para descargar el controlador gráfico, acceda a www.dell.com/support y consulte la sección Descargas el apartado Controladores de vídeo para descargar los controladores más actualizados.
- ✎ **NOTA:** En el modo Vertical, puede verse reducido el rendimiento al usar aplicaciones con un uso intensivo de gráficos, como, por ejemplo, juegos en 3D.



Ajuste de las configuraciones de rotación de pantalla de su sistema

Después de haber girado el monitor, debe realizar el procedimiento siguiente para ajustar la configuración de rotación de pantalla en su sistema.

 **NOTA: Si usa el monitor con un PC que no sea de Dell, debe ir a la página web del controlador de gráficos o la del fabricante de su PC para obtener información sobre cómo hacer girar el sistema operativo.**

Para ajustar la configuración de rotación de pantalla:

1. Pulse el botón de la derecha del ratón sobre el escritorio y vaya a **Propiedades**.
2. Seleccione la ficha **Configuración** y pulse **Avanzado**.
3. Si tiene una tarjeta gráfica ATI, seleccione la ficha **Rotación** y ajuste la rotación que prefiera.
4. Si tiene una tarjeta gráfica NVIDIA, haga clic en la ficha **NVIDIA** y, en la columna de la izquierda, seleccione **NVRotate**. A continuación, seleccione la rotación que desee.
5. Si tiene una tarjeta gráfica Intel[®], seleccione la ficha de gráfico **Intel**, pulse en **Propiedades gráficas**, seleccione la ficha **Rotación**, y ajústela en la rotación preferida.

 **NOTA: Si no puede ver la opción de giro o no funciona correctamente, acceda a www.dell.com/support y descargue el controlador más actualizado para su tarjeta gráfica.**



Solución de problemas

⚠ ADVERTENCIA: Antes de empezar con cualquiera de los procedimientos de esta sección, siga [Instrucciones de seguridad](#).

Comprobación automática

El monitor le proporciona una función de comprobación automática que verifica que el monitor funciona adecuadamente. Si el monitor y el PC están conectados correctamente pero la pantalla del monitor permanece oscura, ejecute la comprobación automática de la manera siguiente:

1. Apague el PC y el monitor.
2. Desconecte el cable del vídeo de la parte trasera del PC. Para asegurarse de que la comprobación automática funciona correctamente, extraiga los cables digitales de la parte trasera del PC.
3. Encienda el monitor.

✎ NOTA: Aparecerá un cuadro de diálogo en la pantalla (contra un fondo negro) si el monitor no detecta una señal de vídeo y está funcionando correctamente. Cuando se encuentre en el modo de comprobación automática, las luces LED de encendido se iluminarán en blanco (color predeterminado) y las luces inferiores se iluminarán en azul (color predeterminado).

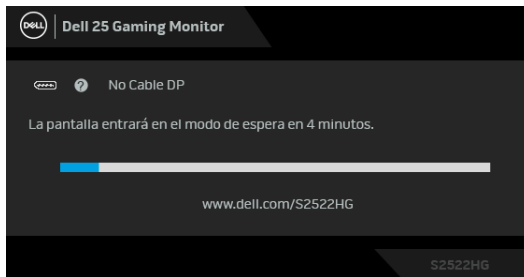

✎ NOTA: El mensaje puede diferir ligeramente según la señal de entrada conectada.

4. Este cuadro también aparece durante el funcionamiento normal del sistema si el cable del vídeo se desconecta o resulta dañado.
5. Apague el monitor y vuelva a conectar el cable del vídeo; encienda el PC y el monitor.



Si la pantalla de su monitor permanece vacía después de llevar a cabo el procedimiento anterior, compruebe el controlador de vídeo y el equipo, ya que el monitor funciona correctamente.

Diagnóstico integrado

Su monitor dispone de una herramienta de diagnóstico integrado que le ayudará a determinar si el problema que experimenta es un problema de su monitor, o del sistema informático y la tarjeta gráfica.

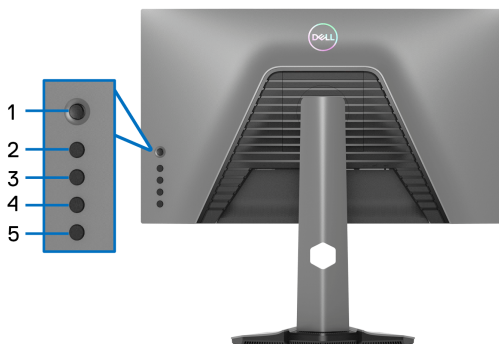

Para realizar el diagnóstico integrado:

1. Asegúrese de que la pantalla está limpia (que no existan partículas de polvo en la superficie de la pantalla).
2. Mantenga pulsado el **Botón 5** durante cuatro segundos hasta que aparezca un menú en la pantalla.
3. Utilice el control de joystick para resaltar la opción **Diagnóstico**  y pulse el botón de joystick para iniciar el diagnóstico. Aparecerá una pantalla gris.
4. Compruebe si la pantalla presenta defectos o anomalías.
5. Mueva el joystick una vez más hasta que se muestre una pantalla de color rojo.
6. Compruebe si la pantalla presenta defectos o anomalías.
7. Repita los pasos 5 y 6 hasta que la pantalla muestre los colores verde, azul, negro y blanco. Observe si aparecen anomalías o defectos.

La prueba habrá finalizado cuando aparezca la pantalla de texto. Para salir, pulse el control de joystick de nuevo.



Si no detecta ninguna anomalía en la pantalla después de utilizar la herramienta de diagnóstico integrada, significa que el monitor funciona correctamente. Compruebe la tarjeta de vídeo y el equipo.

Problemas usuales

La tabla siguiente contiene información general sobre problemas usuales en este tipo de monitores y posibles soluciones:

Síntomas comunes	Qué experimenta	Soluciones posibles
No hay vídeo / LED de encendido apagada	No hay imagen	<ul style="list-style-type: none">• Asegúrese de que el cable de vídeo que conecta el monitor y el equipo se encuentra conectado correctamente y firmemente.• Verifique que la toma de alimentación funciona correctamente utilizando cualquier otro equipo eléctrico.• Asegúrese de que el botón de alimentación está completamente presionado.• Asegúrese de que se selecciona la fuente de entrada correcta en el menú Fuente entrada.
No hay vídeo / LED encendido	No hay imagen o no tiene brillo	<ul style="list-style-type: none">• Aumente los controles de brillo y contraste por medio del OSD.• Invoque la función de comprobación automática (consulte Comprobación automática).• Compruebe que el cable de vídeo no tenga clavijas rotas o dobladas.• Ejecute el diagnóstico integrado.• Asegúrese de que se selecciona la fuente de entrada correcta en el menú Fuente entrada.



Enfoque de baja calidad	La imagen está borrosa, difuminada o con sombras	<ul style="list-style-type: none"> • Elimine los cables prolongadores de vídeo. • Restaure el monitor a su configuración predeterminada. • Cambie la resolución del vídeo a una relación de aspecto correcta.
Imagen temblorosa o borrosa	Imagen ondulada o movimiento correcto	<ul style="list-style-type: none"> • Restaure el monitor a su configuración predeterminada. • Compruebe que no haya factores ambientales que puedan influir. • Cambie de lugar el monitor y compruébelo en otra habitación.
Píxeles desaparecidos	La pantalla LCD tiene puntos	<ul style="list-style-type: none"> • Apague el monitor y luego vuelva a encenderlo. • Un píxel apagado de forma permanente es un defecto natural de la tecnología LCD. • Para más información acerca de la calidad de píxel de los monitores Dell, consulte el sitio de soporte de Dell en la dirección: www.dell.com/pixelguidelines
Píxeles bloqueados	La pantalla LCD tiene puntos brillantes	<ul style="list-style-type: none"> • Apague el monitor y luego vuelva a encenderlo. • Un píxel apagado de forma permanente es un defecto natural de la tecnología LCD. • Para más información acerca de la calidad de píxel de los monitores Dell, consulte el sitio de soporte de Dell en la dirección: www.dell.com/pixelguidelines



Problemas con el brillo	La imagen está demasiado oscura o demasiado brillante	<ul style="list-style-type: none"> • Restaure el monitor a su configuración predeterminada. • Ajuste los controles de brillo y contraste por medio del OSD.
Distorsión geométrica	La pantalla no está centrada correctamente	Restaure el monitor a su configuración predeterminada.
Líneas horizontales / verticales	La pantalla tiene una o más líneas	<ul style="list-style-type: none"> • Restaure el monitor a su configuración predeterminada. • Invoque la función de comprobación automática (consulte Comprobación automática) y determine si estas líneas también aparecen marcadas en el modo de comprobación automática. • Compruebe que el cable de vídeo no tenga clavijas rotas o dobladas. • Ejecute el diagnóstico integrado.
Problemas de sincronización	La pantalla está movida o aparece rasgada	<ul style="list-style-type: none"> • Restaure el monitor a su configuración predeterminada. • Invoque la función de comprobación automática (consulte Comprobación automática) y determine si estas líneas también aparecen marcadas en el modo de comprobación automática. • Compruebe que el cable de vídeo no tenga clavijas rotas o dobladas. • Reinicie el equipo en modo seguro.
Cuestiones relativas a la seguridad	Señales visibles de humo o centellas	<ul style="list-style-type: none"> • No realice ninguno de los pasos incluidos en la resolución de problemas. • Póngase en contacto con Dell inmediatamente.



Problemas intermitentes	El monitor se enciende y se apaga	<ul style="list-style-type: none"> • Asegúrese de que el cable de vídeo que conecta el monitor y el equipo se encuentra conectado correcta y firmemente. • Restaure el monitor a su configuración predeterminada. • Invoque la función de comprobación automática (consulte Comprobación automática) para determinar si el problema intermitente también aparece en el modo de comprobación automática.
Faltan colores	Faltan colores en la imagen	<ul style="list-style-type: none"> • Ejecute la función de comprobación automática. • Asegúrese de que el cable de vídeo que conecta el monitor y el equipo se encuentra conectado correcta y firmemente. • Compruebe que el cable de vídeo no tenga clavijas rotas o dobladas.
Color equivocado	El color de la imagen no es correcto	<ul style="list-style-type: none"> • Cambie la configuración de los Modos predefinidos en el menú OSD Juegos dependiendo de la aplicación. • Ajuste los valores de Ganancia/Desplazamiento/Hue/Saturación en Color personal. en el menú Juegos del OSD. • Cambie el Formato color entrada a RGB o YCbCr/YPbPr en el menú OSD de configuración de Pantalla. • Ejecute el diagnóstico integrado.



Retención de una imagen estática que ha permanecido mucho tiempo en el monitor	Aparecen sombras de una imagen estática en la pantalla	<ul style="list-style-type: none"> · Ajuste la pantalla para que se apague tras varios minutos de espera. Esto se puede ajustar en las Opciones de energía de Windows o en la función de ahorro de energía de Mac. · También puede utilizar un salvapantallas dinámico.
--	--	---

Problemas específicos del producto

Síntomas comunes	Qué experimenta	Soluciones posibles
La imagen de la pantalla es demasiado pequeña	La imagen está centrada en la pantalla pero no llena todo el área de visionado	<ul style="list-style-type: none"> · Compruebe la opción Relación de aspecto en el menú OSD Pantalla. · Restaure el monitor a su configuración predeterminada.
No se puede ajustar el monitor con los botones del panel posterior	La OSD no aparece en la pantalla	<ul style="list-style-type: none"> · Apague el monitor, desconecte el cable de alimentación y vuelva a encender el monitor. · Puede que el menú OSD esté bloqueado. Mantenga pulsado el cuarto botón (el atajo de teclado Brillo/Contraste de modo predeterminado) situado bajo el botón del joystick durante 4 segundos para desbloquear.
No se recibe ninguna señal de entrada al pulsar los controles de usuario	No hay imagen, la luz de LED está blanca	<ul style="list-style-type: none"> · Compruebe la fuente de señal. Asegúrese de que el equipo no está en modo de ahorro de energía moviendo el ratón o pulsando cualquier tecla del teclado. · Compruebe que el cable de señal esté conectado correctamente. Vuelva a conectar el cable si es necesario. · Restaure el equipo o el reproductor de vídeo.



La imagen no ocupa toda la pantalla	La imagen no ocupa toda la altura o anchura de la pantalla	<ul style="list-style-type: none"> • Debido a los distintos formatos de vídeo (relación de aspecto) de los DVD, el monitor podría presentar la imagen a pantalla completa. • Ejecute el diagnóstico integrado.
-------------------------------------	--	--

Problemas específicos de Bus Serie Universal (USB)

Síntomas comunes	Qué experimenta	Soluciones posibles
La interfaz USB no funciona	Los periféricos USB no funcionan	<ul style="list-style-type: none"> • Compruebe que el monitor esté encendido. • Vuelva a conectar el cable ascendente a su PC. • Vuelva a conectar los periféricos USB (conector descendente). • Apague el monitor y luego vuelva a encenderlo. • Reinicie el equipo. • Algunos dispositivos USB, como discos duros portátiles externos, requieren una corriente eléctrica más alta; conecte el dispositivo directamente al sistema informático.
La interfaz SuperSpeed USB 5 Gbps (USB 3.2 Gen1) es lenta	Los periféricos SuperSpeed USB 5 Gbps (USB 3.2 Gen1) funcionan lentamente o no funcionan en absoluto	<ul style="list-style-type: none"> • Compruebe que su ordenador es compatible con SuperSpeed USB 5 Gbps (USB 3.2 Gen1). • Algunos equipos tiene puertos USB 3.2, USB 2.0 y USB 1.1. Asegúrese de utilizar el puerto USB correcto. • Vuelva a conectar el cable ascendente a su PC. • Vuelva a conectar los periféricos USB (conector descendente). • Reinicie el equipo.



Los periféricos USB inalámbricos dejan de funcionar cuando se conecta un dispositivo USB 3.2	Los periféricos USB inalámbricos responden con lentitud o funcionan solo cuando disminuye la distancia que los separa del receptor	<ul style="list-style-type: none">· Aumente la distancia entre los periféricos USB 3.2 y el receptor USB inalámbrico.· Coloque el receptor USB inalámbrico lo más cerca posible de los periféricos USB inalámbricos.· Utilice un cable alargador de USB para colocar el receptor USB inalámbrico lo más distante posible del puerto USB 3.2.
--	--	--



Apéndice

ADVERTENCIA: Instrucciones de seguridad

 **ADVERTENCIA: Uso de controles, ajustes o procedimientos distintos de los especificados en esta documentación podría resultar en exposición a zona de descarga, peligro eléctrico y/o riesgos mecánicos.**

Para más información sobre instrucciones de seguridad, consulte Información sobre seguridad, medio ambiente y normativas (SERI).

Nota FCC (sólo para EE.UU.) y resto de información reglamentaria

Si desea más información sobre la Nota FCC y el resto de información reglamentaria, consulte la página web de normativas en www.dell.com/regulatory_compliance

Contacte con Dell

Los clientes en Estados Unidos pueden llamar al 800-WWW-DELL (800-999-3355).

 **NOTA: Si no tiene una conexión a Internet activa, puede encontrar información de contacto en su factura de compra, nota de entrega, recibo o catálogo de productos Dell.**

Dell proporciona varias opciones de soporte y de servicio en línea o por teléfono. La disponibilidad varía dependiendo del país y el producto, y puede que algunos servicios no estén disponibles en su zona.

- Asistencia técnica en línea — www.dell.com/support/monitors
- Contactar con Dell — www.dell.com/contactdell

Base de datos de producto de la UE para la etiqueta de energía y hoja de información del producto

S2522HG: <https://eprel.ec.europa.eu/qr/523345>

