



Monitor Alienware AW3821DW

Guía del usuario

Modelo: AW3821DW
Modelo normativo: AW3821DWb

A L I E N W A R E™ 

Notas, precauciones y advertencias

-  **NOTA:** Una **NOTA** indica información importante que le ayuda a utilizar mejor su equipo.
-  **PRECAUCIÓN:** Una **PRECAUCIÓN** indica posibles daños en el hardware o una pérdida de los datos si no se siguen las instrucciones.
-  **ADVERTENCIA:** Una **ADVERTENCIA** indica un daño potencial a la propiedad, daños personales o la muerte.

© 2020-2021 Dell Inc. o sus subsidiarias. Todos los derechos reservados. Dell, EMC y el resto de marcas son marcas comerciales de Dell Inc. o sus subsidiarias. El resto de marcas pueden ser marcas comerciales de sus respectivos propietarios.

2021 - 03

Rev. A02

Contenido

Instrucciones de seguridad	6
Acerca del monitor	7
Contenido del paquete	7
Características del producto	9
Identificación de piezas y componentes	10
Vista frontal	10
Vista superior	11
Vista trasera	11
Vista trasera e inferior	13
Especificaciones del monitor	16
Especificaciones de resolución	18
Modos de vídeo compatibles	18
Modos de visualización predefinidos	18
Especificaciones eléctricas	20
Características físicas	21
Características medioambientales	22
Asignación de patillas	22
Capacidad Plug and Play	24
Interfaz para Universal serial Bus (USB)	24
Conector USB 3.2 Gen1 (5 Gbps) ascendente	25
Conector USB 3.2 Gen1 (5 Gbps) descendente	25
Puertos USB	26
Política de píxel y calidad del monitor LCD	26
Ergonomía	26
Manejar y mover su pantalla	28
Directrices de mantenimiento	30
Limpieza del monitor	30

Configuración del monitor	31
Acople del soporte.....	31
Conexión del ordenador	35
Eliminación del soporte del monitor	36
Montaje en pared VESA (opcional).....	38
Uso del monitor	39
Encender el monitor	39
Mediante el control de joystick	39
Uso de los controles del panel posterior.....	40
Uso del menú en pantalla (OSD).....	41
Acceso al sistema de menús	41
Mensaje de advertencia del menú OSD	53
Ajuste de la resolución máximo	54
Uso de las funciones de inclinación, balanceo y extensión vertical.....	55
Extensiones de inclinación y giro	55
Extensión vertical.....	56
Uso de la aplicación AlienFX	57
Requisitos previos	57
Instalación del AWCC a través de Windows Update.....	57
Instalación de AWCC desde el sitio web de Soporte de Dell.....	57
Navegación por la ventana de AlienFX	58
Crear un tema.....	60
Ajustar los efectos de iluminación.....	61
Solución de problemas	66
Test automático	66
Diagnóstico integrado.....	67
Problemas usuales	68

Problemas específicos del producto	71
Problemas específicos de Bus Serie Universal (USB)	73
Apéndice	74
Nota FCC (sólo para EE.UU.) y resto de información reglamentaria.....	74
Contacte con Dell	74
Base de datos de producto de la UE para la etiqueta de energía y hoja de información del producto	74

Instrucciones de seguridad

△ PRECAUCIÓN: Uso de controles, ajustes o procedimientos distintos de los especificados en esta documentación podría resultar en exposición a zona de descarga, peligro eléctrico y/o riesgos mecánicos.

- Coloque el monitor sobre una superficie sólida y manéjelo con cuidado. La pantalla es frágil y puede resultar dañada si se cae o recibe un impacto fuerte.
- Asegúrese siempre de que el monitor tiene la potencia eléctrica adecuada para funcionar con la alimentación de CA disponible en su ubicación.
- Guarde el monitor a temperatura ambiente. Unas condiciones de frío o calor excesivo pueden tener un efecto adverso en el cristal líquido de la pantalla.
- No someta el monitor a unas condiciones de vibración o impacto fuerte. Por ejemplo, no coloque el monitor en el interior del maletero de un coche.
- Desconecte el monitor cuando no lo vaya a utilizar durante un periodo de tiempo prolongado.
- Para evitar una descarga eléctrica, no intente desmontar ninguna cubierta ni tocar el interior del monitor.

Acerca del monitor

Contenido del paquete

Su monitor incluye los siguientes componentes. Si falta cualquier componente, póngase en contacto con la asistencia técnica de Dell. Para más información, consulte [Contacte con Dell](#).

 **NOTA: Algunos componentes podrían ser opcionales y no enviarse con su monitor. Algunas funciones o medios podrían no estar disponibles en algunos países.**

Imagen del componente	Descripción del componente
	Pantalla
	Elevador de soporte
	Base del soporte
	Tapa de E/S

	<p>Cable de alimentación (varía según el país)</p>
	<p>Cable DisplayPort a DisplayPort (1,8 m)</p>
	<p>Mini-DisplayPort a DisplayPort (1,8 m)</p>
	<p>Cable HDMI (1,8 m)</p>
	<p>Cable USB 3.2 Gen1 (5 Gbps) ascendente (permite utilizar los puertos USB del monitor, 1,8 m)</p>
	<ul style="list-style-type: none"> ▪ Manual de instalación rápida ▪ Información sobre seguridad, medio ambiente y normativas ▪ Carta de bienvenida de Alienware

Características del producto

El monitor **Alienware AW3821DW** tiene una pantalla de cristal líquido (LCD), transistores de película fina (TFT), una matriz activa y una luz de fondo LED. Las funciones del monitor incluyen:

- Área de visualización de 95,29 cm (37,52 pulgadas) (medido en diagonal). Resolución: hasta 3840 x 1600 a través de DisplayPort y HDMI, con compatibilidad con pantalla completa o resoluciones inferiores, con una tasa de actualización alta de 144 Hz.
- Monitor NVIDIA® G-SYNC® ULTIMATE con un rápido tiempo de respuesta de 1 ms gris a gris en el modo **Extremo***.
- Gama de color del 130,6% sRGB y DCI P3 95%.
- Funciones de ajuste de inclinación, balanceo y altura.
- Soporte extraíble y orificios de montaje Video Electronics Standard Association (VESA™) de 100 mm para aumentar la flexibilidad de las soluciones de montaje.
- Conectividad digital a través de 1 puerto DisplayPort y 2 puertos HDMI.
- Equipado con 1 puerto SuperSpeed USB 5 Gbps (USB 3.2 Gen1) Type-B ascendente, 1 puerto de carga SuperSpeed USB 5 Gbps (USB 3.2 Gen1) Type-A descendente y 3 puertos SuperSpeed USB 5 Gbps (USB 3.2 Gen1) Type-A descendentes.
- Funciones plug and play si son compatibles con el sistema.
- Ajustes con menú en pantalla (OSD) para facilitar la instalación y la optimización de la pantalla.
- AW3821DW ofrece un par de modos predeterminados, incluidos FPS (Shooter en primera persona), MOBA/RTS (Estrategia en tiempo real), RPG (Juego de rol), SPORTS (Carreras) y tres modos de juego para personalizar sus preferencias. Además de funciones de mejora clave del juego como Temporizador, Fotogramas y Alineac. Pantalla cuyo objetivo es mejorar el rendimiento del jugador y ofrecer mayor ventaja en el juego.
- $\leq 0,3$ W en el modo de espera.
- VESA DisplayHDR™ 600.
- Optimice el confort visual con una pantalla sin parpadeos.

⚠ ADVERTENCIA: Los posibles efectos a largo plazo de la emisión de luz azul del monitor pueden causar daños en los ojos, incluyendo fatiga ocular, tensión ocular digital, y síntomas parecidos. La función ComfortView está diseñada para reducir la cantidad de luz azul emitida por el monitor para optimizar el confort visual.

*En el modo **Extremo** se consigue un modo gris de 1 ms para reducir el desenfoque en movimiento visible y aumentar la capacidad de respuesta de la imagen. Sin embargo, esto puede introducir sutiles y visibles artefactos visuales en la imagen. Dado que la configuración de cada ordenador y las necesidades de cada jugador son diferentes, Alienware recomienda a los usuarios probar los distintos modos para encontrar la configuración que les resulte más adecuada.

Identificación de piezas y componentes

Vista frontal

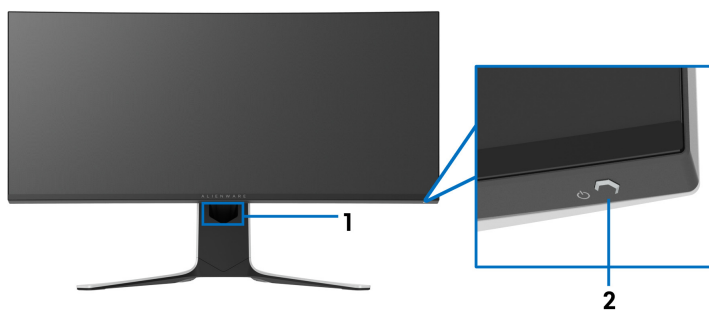

Etiqueta	Descripción	Uso
1	Ranura de almacenamiento de cable (en la parte delantera del soporte)	Para organizar los cables perfectamente.
2	Botón de encendido/apagado (con indicador LED)	Permite encender o apagar el monitor. La luz azul fija indica que el monitor está encendido y funcionando normalmente. La luz blanca parpadeante indica que el monitor está en modo de espera.

Vista superior

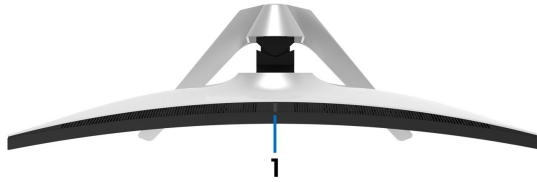

Etiqueta	Descripción	Uso
1	Sensor de luz ambiental	Detecta la luz ambiental y ajusta el brillo de la pantalla en consecuencia. Para más información, consulte Sensor de luz ambiental .

Vista trasera

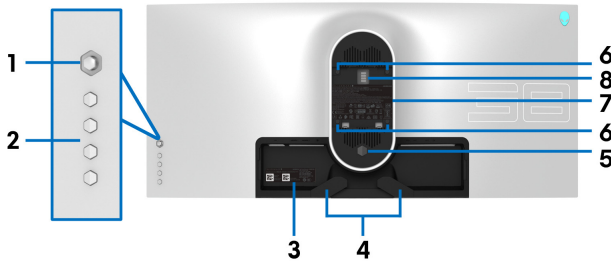

Vista trasera sin soporte de monitor

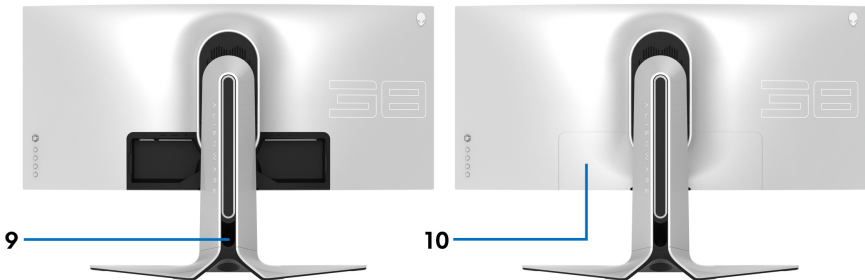

Vista trasera con soporte de monitor

Etiqueta	Descripción	Uso
1	Joystick	Utilícelo para controlar el menú OSD.
2	Botones de función	Para más información, consulte Uso del monitor .
3	Código de barras, número de serie y pegatina de mantenimiento	Tenga a mano esta etiqueta si necesita ponerse en contacto con el soporte técnico de Dell. La Etiqueta de servicio es un identificador alfanumérico único que permite a los técnicos de servicio de Dell identificar los componentes de hardware de su monitor y acceder a la información de la garantía.
4	Clips de organización de cables (2)	Para organizar los cables perfectamente.
5	Botón de extracción del soporte	Permite separar el soporte del monitor.
6	Orificios de montaje VESA (100 mm x 100 mm - detrás de cubierta VESA)	Montaje del monitor en pared utilizando el kit de montaje en pared VESA (100 mm x 100 mm).
7	Etiqueta de calificación reguladora	Enumera las aprobaciones reglamentarias.
8	Conector de base con luz	Cuando el elevador de soporte está fijado al monitor, al base suministra alimentación a la luz del soporte.
9	Ranura de almacenamiento de cable (en la parte trasera del soporte)	Para organizar los cables a través de la ranura.
10	Tapa de E/S	Protege los puertos de E/S.

Vista trasera e inferior

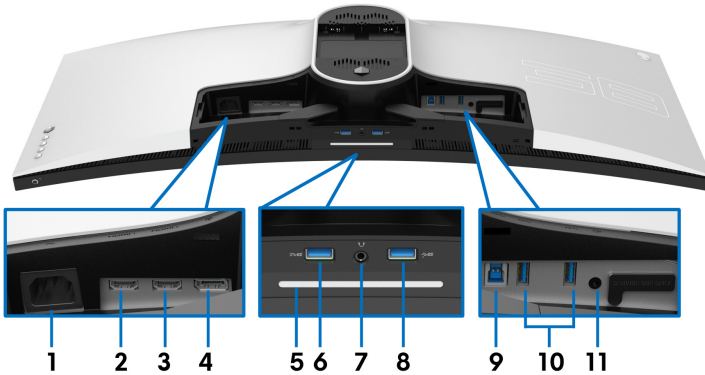

Vista trasera e inferior sin el soporte del monitor

Etiqueta	Descripción	Uso
1	Conector de alimentación	Conecte el cable de alimentación (facilitado con el monitor).
2	Puerto HDMI (HDMI 1)	Conecte su ordenador con el cable HDMI (se facilita un cable HDMI con el monitor).
3	Puerto HDMI (HDMI 2)	Conecte su ordenador con el cable HDMI (se facilita un cable HDMI con el monitor).
4	DisplayPort	<ul style="list-style-type: none"> ▪ Conecte su ordenador con el cable DisplayPort-DisplayPort (facilitado con el monitor). o ▪ Conecte su ordenador con el cable mini DisplayPort-DisplayPort (facilitado con el monitor).

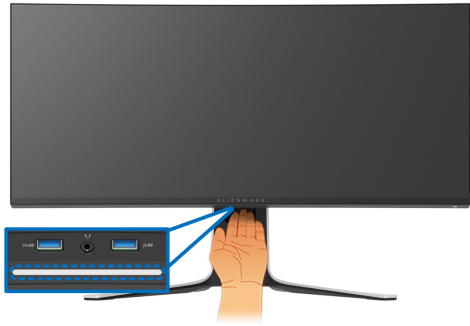
<p>5</p>	<p>Luces inferiores</p>	<p>Una vez que se complete la instalación del monitor, pulse en el sensor táctil de la parte inferior de la pantalla para activar o desactivar las luces inferiores.</p> 														
<p>NOTA: La configuración de fábrica está encendida, por lo que las luces inferiores se activarán si se conecta el cable de alimentación. Para cambiar la configuración predeterminada, consulte Luz AlienFX.</p> <p>NOTA: Cuando la función Espectro esté Encendido, las luces inferiores se apagarán.</p> <table border="1" data-bbox="218 869 991 1204"> <thead> <tr> <th rowspan="2">Estado del monitor</th> <th colspan="2">Estado de las luces inferiores</th> </tr> <tr> <th>Cuando la opción Espectro esté Apagado</th> <th>Cuando la opción Espectro esté Encendido</th> </tr> </thead> <tbody> <tr> <td>Encendido</td> <td>Habilitado</td> <td>Deshabilitado</td> </tr> <tr> <td>No hay señal</td> <td>Habilitado</td> <td>Deshabilitado</td> </tr> <tr> <td>Espera</td> <td>Habilitado</td> <td>Deshabilitado</td> </tr> </tbody> </table>			Estado del monitor	Estado de las luces inferiores		Cuando la opción Espectro esté Apagado	Cuando la opción Espectro esté Encendido	Encendido	Habilitado	Deshabilitado	No hay señal	Habilitado	Deshabilitado	Espera	Habilitado	Deshabilitado
Estado del monitor	Estado de las luces inferiores															
	Cuando la opción Espectro esté Apagado	Cuando la opción Espectro esté Encendido														
Encendido	Habilitado	Deshabilitado														
No hay señal	Habilitado	Deshabilitado														
Espera	Habilitado	Deshabilitado														
<p>6</p>	<p>Puerto SuperSpeed USB 5 Gbps (USB 3.2 Gen1) Type-A descendente con carga de alimentación</p>	<p>Conecte para cargar su dispositivo USB.</p>														

7	Puerto de auriculares	Conecte los auriculares o altavoces. PRECAUCIÓN: Aumentar la salida de audio más del 50 % en el control de volumen o el ecualizador puede aumentar el voltaje de salida en los auriculares y aumentar los niveles de presión sonora.
8, 10	Puerto SuperSpeed USB 5 Gbps (USB 3.2 Gen1) Type-A descendente (3)	Conecte su dispositivo USB 3.2 Gen1 (5 Gbps).* NOTA: Para utilizar estos puertos, debe conectar el cable USB (facilitado con el monitor) al puerto ascendente USB en el monitor y en su ordenador.
9	Puerto SuperSpeed USB 5 Gbps (USB 3.2 Gen1) Type-B ascendente	Conecte el cable USB (facilitado con su monitor) a este puerto y a su ordenador para habilitar los puertos USB en su monitor.
11	Puerto de salida de línea	Conecte sus altavoces. NOTA: Este puerto no admite auriculares.

*Para evitar interferencias en la señal, cuando se haya conectado un dispositivo USB a un puerto USB descendente, no se recomienda conectar ningún otro dispositivo USB al puerto adyacente.

Especificaciones del monitor

Modelo	AW3821DW
Tipo de pantalla	Matriz activa - TFT LCD
Tecnología de panel	IPS
Relación de aspecto	21:9
Imagen visible	
Diagonal	952,9 mm (37,52 pulgadas)
Anchura (área activa)	879,7 mm (34,63 pulgadas)
Altura (área activa)	366,5 mm (14,43 pulgadas)
Área total	307758,9 mm ² (477,01 pulgadas ²)
Espaciado entre píxeles	0,22908 mm x 0,22908 mm
Píxel por pulgada (PPI)	110,874
Ángulo de vista	
Vertical	178° (típico)
Horizontal	178° (típico)
Alcance de luminosidad	450 cd/m ² (típico) 600 cd/m ² (pico HDR)
Coefficiente de contraste	1000 a 1 (típico)
Recubrimiento con plato de sujeción	Antideslumbrante con dureza 3H
Retroiluminación	Sistema de iluminación edgelight LED
Tiempo de respuesta	<ul style="list-style-type: none"> ▪ 1 ms gris a gris en el modo Extremo* ▪ 2 ms gris a gris en el modo Superrápido ▪ 3 ms gris a gris en el modo Rápido <p>*En el modo Extremo se consigue un modo gris de 1 ms para reducir el desenfoque en movimiento visible y aumentar la capacidad de respuesta de la imagen. Sin embargo, esto puede introducir sutiles y visibles artefactos visuales en la imagen. Dado que la configuración de cada ordenador y las necesidades de cada jugador son diferentes, Alienware recomienda a los usuarios probar los distintos modos para encontrar la configuración que les resulte más adecuada.</p>

Curvatura	2300R (típico)
Profundidad de color	1,07 billones de colores
Espectro de color	130,6% sRGB y DCI P3 95%
Dispositivos integrados	<ul style="list-style-type: none"> ▪ Concentrador SuperSpeed USB 5 Gbps (USB 3.2 Gen1) (con 1 puerto ascendente USB 3.2 Gen1 (5 Gbps)) ▪ 4 puertos SuperSpeed USB-5Gbps (USB 3.2 Gen1) descendentes (incluido 1 puerto que admite la carga)
Conectividad	<ul style="list-style-type: none"> ▪ 1 puerto DisplayPort versión 1.4 (trasero) ▪ 2 puertos HDMI versión 2.0 (trasero) ▪ 1 puerto USB 3.2 Gen1 (5 Gbps) ascendente (trasero) ▪ 4 puertos USB 3.2 Gen1 (5 Gbps) descendentes (inferiores: 2; traseros: 2) ▪ 1 puerto para auriculares (inferior) ▪ 1 puerto de salida de línea de audio (trasero)
Anchura de los bordes (desde el borde del monitor al área activa)	
Superior	11,0 mm
Izquierdo/Derecho	10,3 mm/10,3 mm
Inferior	21,9 mm
Ajustabilidad	
Altura ajustable del soporte	0 mm a 130 mm
Inclinación	-5° a 21°
Giro	-20° a 20°
NOTA: No monte ni utilice este monitor en la orientación vertical ni en la orientación horizontal inversa (180°), ya que se puede dañar el monitor.	

Especificaciones de resolución

Modelo	AW3821DW
Rango de exploración horizontal	<ul style="list-style-type: none">▪ DisplayPort 1.4: de 246 a 246 kHz (automático)▪ HDMI 2.0: de 30 a 141 kHz (automático)
Rango de exploración vertical	<ul style="list-style-type: none">▪ DisplayPort 1.4: de 1 a 144 Hz (automático)▪ HDMI 2.0: de 24 a 120 Hz (automático)
Resolución predeterminada más alta	<ul style="list-style-type: none">▪ DisplayPort: 3840 x 1600 a 144 Hz▪ HDMI: 3840 x 1600 a 85 Hz

Modos de vídeo compatibles

Modelo	AW3821DW
Capacidades de presentación de vídeo (reproducción HDMI y DisplayPort)	480p, 576p, 720p, 1080p, QHD

Modos de visualización predefinidos

Modos de visualización HDMI

Modo de visualización	Frecuencia horizontal (kHz)	Frecuencia vertical (Hz)	Reloj de píxeles (MHz)	Polaridad sincronizada (Horizontal/Vertical)
VESA, 640 x 480	31,47	60	25,175	-/-
VESA, 800 x 600	37,88	60	40	+/+
VESA, 1024 x 768	48,36	60	65	-/-
640 x 480p	31,48	60	25,18	-/-
720 x 480p	31,5	60	27,03	-/-
720 x 576p	31,25	50	27	-/-
1280 x 720p @ 50 Hz	37,5	50	74,25	+/+
1280 x 720p @ 60 Hz	45	60	74,25	+/+
1920 x 1080p @ 50 Hz	56,25	50	148,5	+/+
1920 x 1080p @ 60 Hz	67,5	60	148,5	+/+
1920 x 1080p @ 120 Hz	135	120	297	+/+

2560 x 1440 @ 60 Hz	89,43	60	243,25	+/-
2560 x 1440 @ 120 Hz	183	120	497,75	+/-
3840 x 1600 @ 30 Hz	49,2	30	196,65	+/-
3840 x 1600 @ 60 Hz	99,4	60	397,4	+/-
3840 x 1600 @ 85 Hz	141,6	85	566,25	+/-

Modos de visualización DP

Modo de visualización	Frecuencia horizontal (kHz)	Frecuencia vertical (Hz)	Reloj de píxeles (MHz)	Polaridad sincronizada (Horizontal/Vertical)
VESA, 640 x 480	31,47	60	25,175	-/-
VESA, 800 x 600	37,88	60	40	-/-
VESA, 1024 x 768	48,36	60	65	-/-
3840 x 1600 @ 60 Hz	99,4	60	397,4	+/-
3840 x 1600 @ 85 Hz	141,6	85	566,25	+/-
3840 x 1600 @ 100 Hz	167,8	100	671	+/-
3840 x 1600 @ 120 Hz	203,3	120	813	+/-
3840 x 1600 @ 144 Hz	246,8	144	987,25	+/-

 **NOTA:** Este monitor admite NVIDIA® G-SYNC® ULTIMATE. Para obtener información sobre las tarjetas gráficas que admiten la función NVIDIA® G-SYNC® ULTIMATE, consulte www.geforce.com.

 **NOTA:** Para sacar el máximo partido a las funcionalidades y a la experiencia de NVIDIA® G-SYNC® ULTIMATE, debe asegurarse de que el monitor está conectado directamente al puerto HDMI o DisplayPort con salida directa desde la tarjeta gráfica Nvidia de su PC.

Especificaciones eléctricas

Modelo	AW3821DW
Señales de entrada de vídeo	HDMI 2.0/DisplayPort 1.4, 600 mV para cada línea diferencial, impedancia de entrada de 100 Ω por par diferencial
Tensión de entrada de corriente alterna (CA)/frecuencia/corriente	De 100 V de CA a 240 V de CA / 50 Hz o 60 Hz \pm 3 Hz / 1,8 A (típico)
Irrupción de corriente	<ul style="list-style-type: none">▪ 120 V: 40 A (máx) a 0°C (inicio en frío)▪ 220 V: 80 A (máx) a 0°C (inicio en frío)
Consumo de energía	<ul style="list-style-type: none">▪ 0,2 W (modo apagado)¹▪ 0,3 W (modo de espera)¹▪ 43,5 W (modo encendido)¹▪ 125 W (máx.)²▪ 46,35 W (Pon)³▪ 144,04 kWh (TEC)³

¹ Tal y como se establece en las normativas EU 2019/2021 y EU 2019/2013.

² Ajustes máximo de brillo y contraste con carga de alimentación máxima en todos los puertos USB.

³ Pon: Consumo de energía del Modo Encendido medido en referencia al método de comprobación Energy Star.
TEC: Consumo de energía total en kWh medido en referencia al método de comprobación Energy Star.

Este documento es solamente a título informativo y refleja el rendimiento del laboratorio. El producto puede funcionar de forma diferente dependiendo del software, los componentes y los periféricos solicitados y no tiene obligación de actualizar tal información.

En consecuencia, el cliente no debe basarse en esta información y tomar decisiones sobre tolerancias eléctricas o de cualquier otro tipo. No hay ninguna garantía expresa o implícita en cuanto a la exactitud o integridad.

Características físicas

Modelo	AW3821DW
Tipo cable de señal	<ul style="list-style-type: none"> ▪ Digital: HDMI, 19 patillas ▪ Digital: DisplayPort, 20 patillas ▪ Bus Serie Universal (USB): USB, 9 patillas
<p>NOTA: Los monitores Dell están diseñados para funcionar de manera óptima con los cables de vídeo incluidos con su monitor. Dado que Dell no tiene ningún tipo de control sobre los diferentes proveedores de cables del mercado ni sobre el tipo de material, conector y proceso utilizados para fabricar estos cables, no puede garantizar el rendimiento de vídeo en aquellos cables que no se entreguen con su monitor Dell.</p>	
Dimensiones (con el soporte)	
Altura (ampliada)	579,7 mm (22,82 pulgadas)
Altura (compresión)	449,7 mm (17,70 pulgadas)
Anchura	894,9 mm (35,23 pulgadas)
Profundidad	293,5 mm (11,56 pulgadas)
Dimensiones (sin el soporte)	
Altura	399,4 mm (15,72 pulgadas)
Anchura	894,9 mm (35,23 pulgadas)
Profundidad	130,1 mm (5,12 pulgadas)
Dimensiones del soporte	
Altura (ampliada)	453,8 mm (17,87 pulgadas)
Altura (compresión)	444,4 mm (17,50 pulgadas)
Anchura	599,6 mm (23,61 pulgadas)
Profundidad	293,5 mm (11,56 pulgadas)
Peso	
Peso con envase incluido	19,3 kg (42,49 libras)
Peso con soporte montado y cables	12,1 kg (26,77 libras)
Peso sin soporte montado (para montaje en pared o montaje VESA, sin cables)	7,9 kg (17,49 libras)
Peso del soporte montada	3,6 kg (7,94 libras)

Características medioambientales

Modelo	AW3821DW
Cumplimiento de normas	
Cristal libre de arsénico y sin mercurio solo para el panel	
Temperatura	
Funcional	0°C a 40°C (32°F a 104°F)
No funcional	<ul style="list-style-type: none"> ▪ Almacenamiento: -20°C a 60°C (-4°F a 140°F) ▪ Transporte: -20°C a 60°C (-4°F a 140°F)
Humedad	
Funcional	10% a 80% (sin condensación)
No funcional	<ul style="list-style-type: none"> ▪ Almacenamiento: 5% a 90% (sin condensación) ▪ Transporte: 5% a 90% (sin condensación)
Altitud	
Funcional	5000 m (16404 pies) (máximo)
No funcional	12192 m (40000 pies) (máximo)
Disipación térmica	
<ul style="list-style-type: none"> ▪ 426,5 BTU/hora (máximo) ▪ 177,42 BTU/hora (típico) 	

Asignación de patillas

Conector DisplayPort

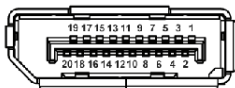

Número de patillas	Extremo del cable de señal de 20 patillas
1	ML3 (n)
2	GND
3	ML3 (p)
4	ML2 (n)
5	GND

6	ML2 (p)
7	ML1 (n)
8	GND
9	ML1 (p)
10	ML0 (n)
11	GND
12	ML0 (p)
13	GND
14	GND
15	AUX (p)
16	GND
17	AUX (n)
18	Detección de conexión en caliente
19	Re-PWR
20	+3,3 V DP_PWR

Conector HDMI

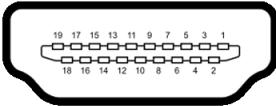

Número de patillas	Extremo del cable de señal de 19 patillas
1	DATOS TMDS 2+
2	DATOS TMDS 2 APANTALLADO
3	DATOS TMDS 2-
4	DATOS TMDS 1+
5	DATOS TMDS 1 APANTALLADO
6	DATOS TMDS 1-
7	DATOS TMDS 0+
8	DATOS TMDS 0 APANTALLADO
9	DATOS TMDS 0-
10	RELOJ TMDS+

11	RELOJ TMDS APANTALLADO
12	RELOJ TMDS-
13	CEC
14	Reservado (N.C. en dispositivo)
15	RELOJ DDC (SCL, línea de datos serie)
16	DATOS DDC (SDA, línea de datos serie)
17	DDC/CEC Tierra
18	ALIMENTACIÓN +5 V
19	DETECCIÓN DE CONEXIÓN EN CALIENTE

Capacidad Plug and Play

Puede conectar el monitor a cualquier sistema compatible con Plug and Play. El monitor proporciona automáticamente al PC los datos de identificación de reproducción extendida (EDID) utilizando protocolos de canal de datos de muestra (DDC) para que el sistema puede configurarse y mejorar los ajustes de visionado. La mayoría de las instalaciones de monitor se realizan de forma automática; puede seleccionar distintos parámetros si lo desea. Para más información acerca de cómo modificar la configuración del monitor, consulte

[Uso del monitor.](#)

Interfaz para Universal serial Bus (USB)

Esta sección ofrece información acerca de los puertos USB disponibles en el monitor.

 **NOTA: Este monitor es compatible con SuperSpeed USB 5 Gbps (USB 3.2 Gen1).**

Velocidad de transferencia	Frecuencia de datos	Consumo de energía*
Super-Speed	5 Gbps	4,5 W (Máx., cada puerto)
High-Speed	480 Mbps	4,5 W (Máx., cada puerto)
Velocidad plena	12 Mbps	4,5 W (Máx., cada puerto)

*Hasta 2 A en puerto descendente USB (puerto con icono de batería ) con dispositivos que cumplan la versión de carga de la batería o dispositivos USB normales.

Conector USB 3.2 Gen1 (5 Gbps) ascendente

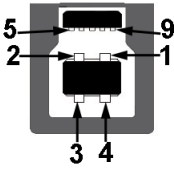

Número de patillas	Extremo de conector de 9 patillas
1	VCC
2	D-
3	D+
4	GND
5	SSTX-
6	SSTX+
7	GND
8	SSRX-
9	SSRX+

Conector USB 3.2 Gen1 (5 Gbps) descendente



Número de patillas	Extremo de conector de 9 patillas
1	VCC
2	D-
3	D+
4	GND
5	SSRX-
6	SSRX+
7	GND

8	SSTX-
9	SSTX+

Puertos USB

- 1 puerto ascendente - trasero
- 2 puertos descendentes - traseros
- 2 puertos descendentes - inferiores

Puerto de carga de corriente: puerto con el icono ; admite la carga rápida hasta 2 A si el dispositivo es compatible con BC1.2.

 **NOTA: La funcionalidad SuperSpeed USB 5 Gbps (USB 3.2 Gen1) necesita un ordenador compatible con SuperSpeed USB 5 Gbps (USB 3.2 Gen1).**

 **NOTA: Los puertos USB del monitor funcionan solo cuando el monitor está encendido o en modo de espera. Si apaga el monitor y vuelve a encenderlo, los periféricos conectados podrían tardar unos segundos que continuar con su funcionamiento normal.**

Política de píxel y calidad del monitor LCD

Durante el proceso de fabricación del monitor LCD no es poco común que uno o más píxeles queden fijados en un estado determinado, aunque resultan difíciles de ver y no afectan a la calidad o facilidad de uso de la pantalla. Para más información acerca de la Política de píxel y calidad del monitor Dell, consulte www.dell.com/pixelguidelines.

Ergonomía

 **PRECAUCIÓN: Un uso inadecuado o prolongado del teclado puede provocar lesiones.**

 **PRECAUCIÓN: El hecho de mirar al monitor durante largos periodos de tiempo puede provocar tensión ocular.**

Para garantizar el confort y la eficiencia, debe seguir las siguientes indicaciones cuando instale y utilice su estación de trabajo informática:

- Coloque el ordenador de forma que el monitor y el teclado queden justo delante de usted mientras trabaja. Existen estantes especiales disponibles en el mercado para ayudarle a colocar correctamente su teclado.
- Para reducir el riesgo de tensión ocular y dolor de cuello/brazo/espalda/hombro al utilizar el monitor durante largos periodos de tiempo, le sugerimos que:

1. Ajuste la distancia de la pantalla entre 20 pulgadas y 28 pulgadas (50 cm - 70 cm) de sus ojos.
 2. Parpadee con frecuencia para humedecer los ojos o lave sus ojos con agua después de un uso prolongado del monitor.
 3. Realice descansos regulares y frecuentes durante 20 minutos cada dos horas.
 4. Quite la vista del monitor y mire a un objeto distante situado a más de 20 pies durante al menos 20 segundos durante los descansos.
 5. Realice estiramientos para liberar la tensión del cuello, los brazos, la espalda y los hombros durante los descansos.
- Asegúrese de que la pantalla del monitor queda a la altura de los ojos o ligeramente por debajo cuando esté sentado delante del monitor.
 - Ajuste la inclinación del monitor, el contraste y el brillo.
 - Ajuste la luz ambiental a su alrededor (como luces de techo, lámparas de escritorio y las cortinas o persianas de ventanas cercanas) para minimizar los reflejos y el resplandor en la pantalla del monitor.
 - Utilice una silla que le proporcione un buen soporte lumbar.
 - Mantenga los antebrazos en posición horizontal con las muñecas en una posición neutra y cómoda mientras utiliza el teclado o el ratón.
 - Deje espacio para poder descansar las manos mientras utiliza el teclado o el ratón.
 - Deje descansar los brazos de forma natural a ambos lados.
 - Asegúrese de que tiene los pies apoyados en el suelo.
 - Cuando esté sentado, asegúrese de apoyar el peso de las piernas sobre los pies y no sobre la parte frontal del asiento. Ajuste la altura del asiento o, si es necesario, utilice un reposapiés para mantener una postura adecuada.
 - Varíe de actividad en el trabajo. Pruebe a organizarse el trabajo de forma que no tenga que estar sentado trabajando durante largos periodos de tiempo. Pruebe a ponerse de pie y caminar un poco regularmente.
 - Mantenga la parte inferior de su escritorio libre de obstáculos y cables que puedan interferir en su comodidad o bien suponer un riesgo de tropiezo.

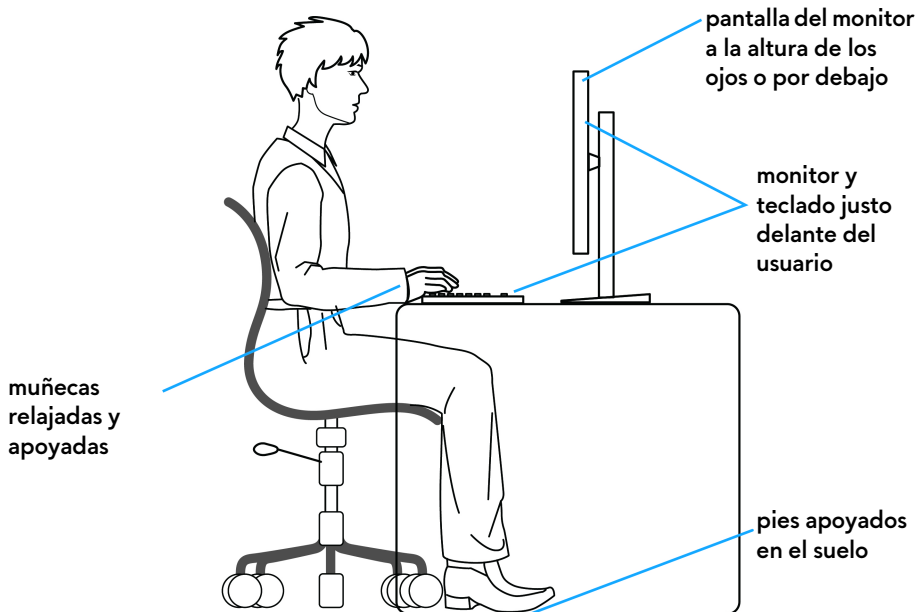

Manejar y mover su pantalla

Para asegurarse de que el monitor se maneja de forma segura al levantarlo o moverlo, siga las instrucciones mencionadas a continuación:

- Antes de mover o levantar el monitor, apague el ordenador y el monitor.
- Desconecte todos los cables del monitor.
- Coloque el monitor en la caja original con los materiales de embalaje original.
- Sujete el monitor firmemente por el borde inferior y el lateral sin aplicar una excesiva presión al levantarlo o moverlo.

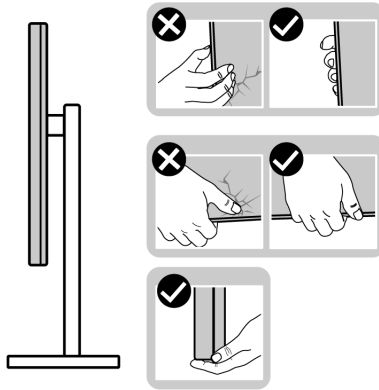

- Cuando levante o mueva el monitor, asegúrese de que la pantalla queda hacia el lado contrario al que se encuentra usted y no presione el área de la pantalla para evitar daños o arañazos.

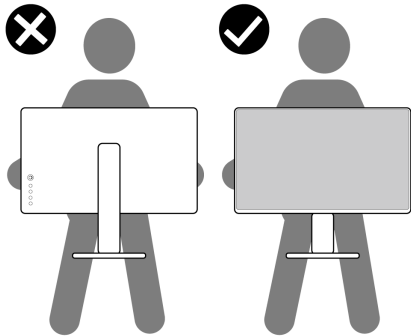

- Cuando levante o mueva el monitor, no le dé la vuelta sujetándolo por la base o el elevador de soporte. Esto puede resultar en daños accidentales en el monitor o bien provocar daños personales.

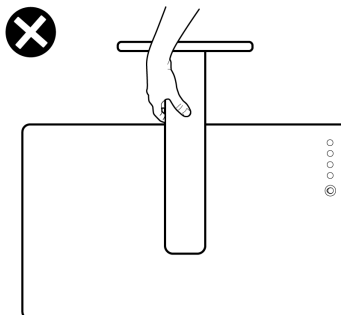

Directrices de mantenimiento

Limpieza del monitor

 **PRECAUCIÓN:** Lea y siga las **Instrucciones de seguridad** antes de limpiar el monitor.

 **ADVERTENCIA:** Antes de limpiar el monitor, **desenchufe el cable de corriente de la toma eléctrica.**

Para conseguir los mejores resultados, siga la siguiente lista de instrucciones durante el desembalaje, limpieza o manipulación de su monitor:

- Para limpiar la pantalla antiestática, moje un paño limpio y suave en agua. Si es posible, utilice un tejido especial para la limpieza de pantallas o una solución adecuada a la protección antiestática. No utilice benceno, disolvente, amoníaco, limpiadores abrasivos o aire comprimido.
- Utilice un paño cálido y ligeramente humedecido para limpiar el monitor. Evite el uso de detergentes de ningún tipo. Algunos detergentes dejan una película lechosa en el plástico.
- Si observa un polvo blanco cuando desembale el monitor, límpielo con un paño.
- Trate el monitor con cuidado. Los plásticos de color oscuro pueden rayarse mostrando marcas blancas con mayor facilidad que los monitores de color claro.
- Para conservar la mejor calidad de imagen en su monitor, utilice un salvapantallas dinámico y apague su monitor mientras no se encuentre en uso.

Configuración del monitor

Acople del soporte

 **NOTA:** El soporte no viene instalado de fábrica.

 **NOTA:** Las siguientes instrucciones solo son aplicables para el soporte que se envía con su monitor. Si desea acoplar un soporte que haya comprado en otro lugar, siga las instrucciones de instalación que se incluyen con dicho soporte.

 **PRECAUCIÓN:** Es importante seguir estos pasos para proteger la pantalla curvada. Siga las instrucciones a continuación para finalizar la instalación.

1. Separe el elevador de soporte y la base del soporte de la almohadilla de la caja.

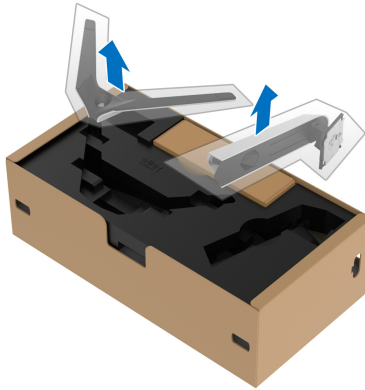

2. Alinee y coloque el elevador de soporte sobre la base del soporte.
3. Abra el asidero del tornillo de la parte inferior de la base del soporte y gírelo en el sentido de las agujas del reloj para fijar el soporte.
4. Cierre el asidero del tornillo.



5. Abra la tapa protectora del monitor para acceder a la ranura VESA del monitor.



△ **PRECAUCIÓN:** Al conectar el soporte a la pantalla, no coloque el elevador de soporte directamente sobre el panel posterior de la pantalla. Al hacerlo, se pueden dañar las patillas Pogo del soporte debido a una mala alineación.

6. Introduzca con cuidado las pestañas del elevador de soporte en las ranuras de la tapa posterior de la pantalla y baje el soporte para que encaje en su sitio.

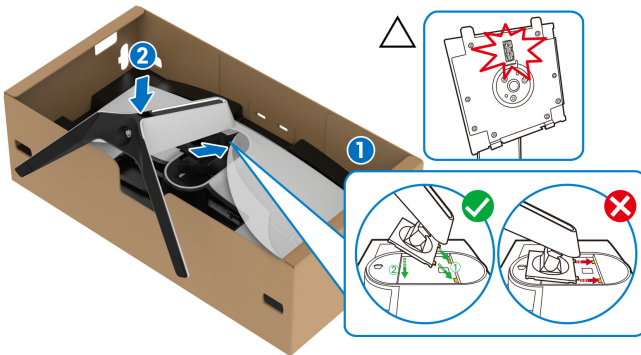

7. Pase el cable de alimentación a través de la ranura de almacenamiento de cable del soporte y por el clip de organización de cables de la parte posterior de la pantalla.
8. Conecte el cable de alimentación al monitor.

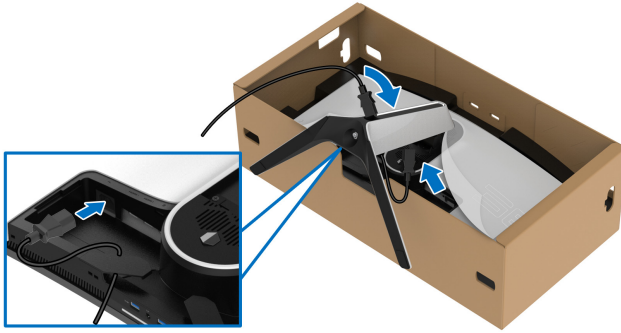

9. Coloque los cables necesarios, como el cable ascendente USB 3.2 Gen1 (5 Gbps), los cables descendentes USB 3.2 Gen1 (5 Gbps), el cable HDMI y el cable DisplayPort a través de la ranura de almacenamiento de cable del soporte.

NOTA: Los cables USB 3.2 Gen1 (5 Gbps) no se incluyen con la pantalla y se venden por separado.

10. Conecte al monitor los cables necesarios.

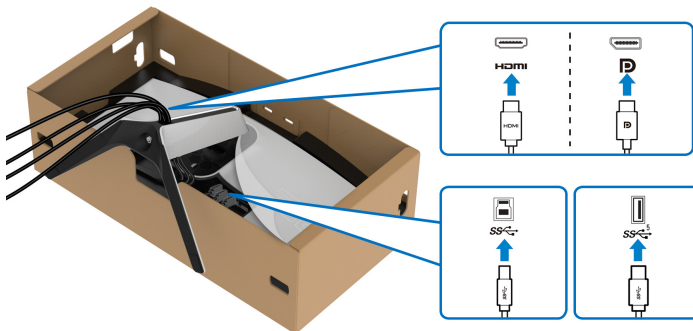

NOTA: Los monitores Dell están diseñados para funcionar de forma óptima con los cables suministrados por Dell. Dell no garantiza el rendimiento y la calidad del vídeo si se utilizan cables que no sean Dell.

NOTA: Coloque cada cable correctamente para que los cables queden organizados antes de que se ponga la tapa de E/S.

△ **PRECAUCIÓN:** No conecte el cable de alimentación a la toma mural ni encienda el monitor hasta que se le indique.

11. Sujete el elevador de soporte y levante el monitor con cuidado. A continuación, colóquelo sobre una superficie plana.

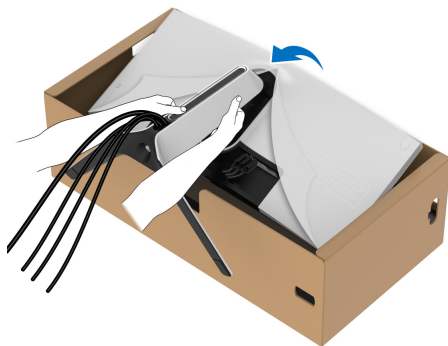

△ **PRECAUCIÓN:** Sujete el elevador de soporte con firmeza al levantar el monitor para evitar cualquier daño accidental.

12. Quite la cubierta protectora del monitor.

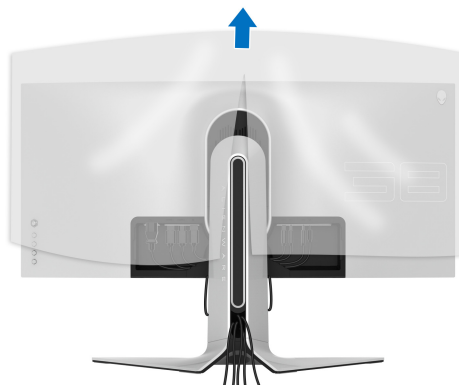

13. Introduzca las pestañas de la tapa de E/S en las ranuras de la cubierta posterior de la pantalla hasta que encaje en su sitio.

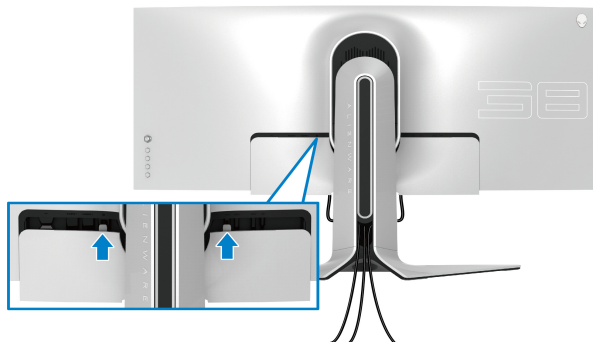

- NOTA: Asegúrese de que todos los cables pasan a través de la tapa de E/S y por la ranura de almacenamiento de cable en el elevador de soporte.

Conexión del ordenador

- ADVERTENCIA: Antes de empezar con cualquiera de los procedimientos de esta sección, siga las [Instrucciones de seguridad](#).

- NOTA: No conecte todos los cables al equipo al mismo tiempo.
- NOTA: Las imágenes se incluyen únicamente con fines ilustrativos. La apariencia de su equipo podría variar.

Para conectar el monitor a su equipo:

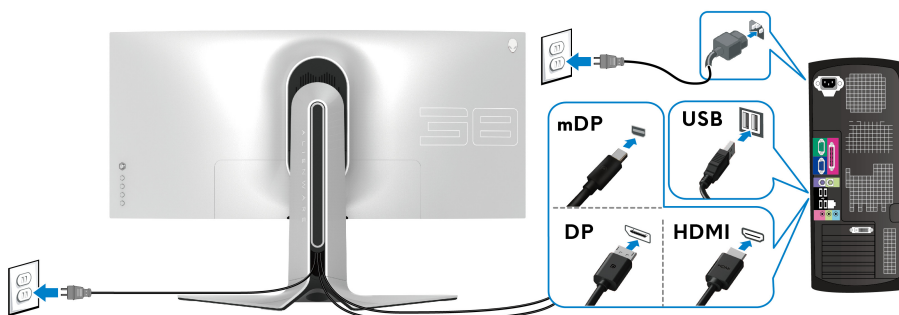



1. Conecte el otro extremo del cable DisplayPort (o Mini-DisplayPort a DisplayPort) o HDMI a su ordenador.

2. Conecte el otro extremo del cable ascendente USB 3.2 Gen1 a un puerto USB 3.2 Gen1 apropiado en su equipo.
3. Conecte los periféricos USB 3.2 Gen1 a los puertos USB 3.2 Gen1 descendentes del monitor.
4. Conecte los cables de alimentación del equipo y el monitor a una toma de pared cercana.
5. Encienda el monitor y el equipo.

Si el monitor muestra una imagen, la instalación se ha completado. Si la imagen no se muestra, consulte [Problemas usuales](#).

Eliminación del soporte del monitor

-  **NOTA:** Para evitar que se arañe la pantalla al extraerla del soporte, asegúrese de colocar el monitor sobre una superficie limpia.
-  **NOTA:** Las siguientes instrucciones corresponden sólo a la extracción del soporte que se envía con su monitor. Si desea extraer un soporte que haya comprado en otro lugar, siga las instrucciones de instalación que se incluyen con dicho soporte.

Para extraer el soporte:

1. Apague el monitor.
2. Desconecte los cables del ordenador.
3. Coloque el monitor sobre una superficie suave o acolchada.
4. Separe y retire con cuidado la tapa de E/S del monitor.

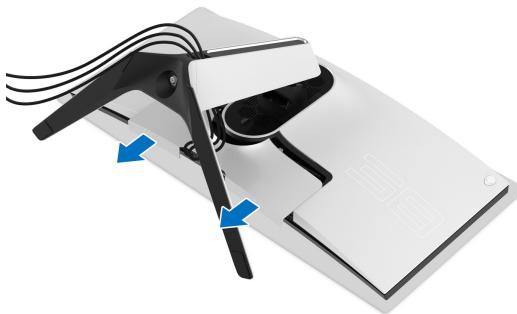

5. Desconecte los cables del monitor y páselos a través de la ranura de almacenamiento de cable en el elevador de soporte.

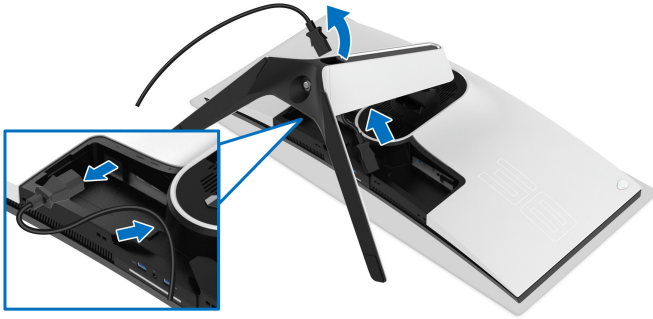

6. Mantenga pulsado el botón de extracción del soporte.

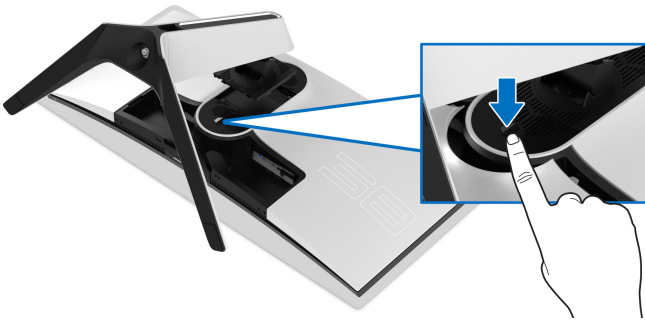

7. Levante el soporte y aléjelo del monitor.



Montaje en pared VESA (opcional)

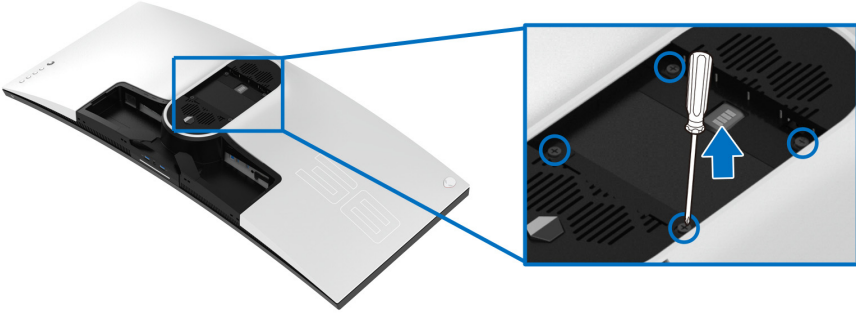

(Tamaño de tornillo: M4 x 10 mm)

Consulte las instrucciones que se incluyen con el kit de montaje en pared compatible con VESA.

1. Coloque el panel del monitor sobre un tejido suave o acolchado expandido sobre una superficie plana y estable.
2. Extraiga el soporte del monitor. (Consulte [Eliminación del soporte del monitor.](#))
3. Utilice un destornillador de estrella Phillips para extraer los cuatro tornillos que sostienen la cubierta de plástico.
4. Instale la abrazadera de montaje del kit de montaje en pared en el monitor.
5. Monte el monitor en la pared. Para más información, consulte la documentación que se facilita con el kit de montaje en pared.

NOTA: Utilizar solo con abrazaderas de montaje en pared con homologación UL de capacidad mínima en peso o carga soportada de 31,6 kg.

Uso del monitor

Encender el monitor

Pulse el botón de encendido para encender el monitor.

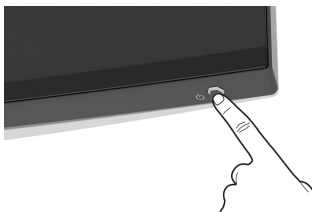

Mediante el control de joystick

Utilice el control de joystick de la parte posterior del monitor para realizar ajustes en el OSD.

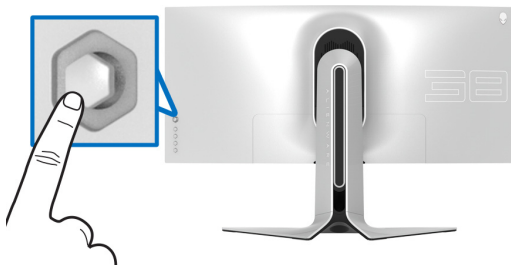

1. Pulse el botón de joystick para iniciar el menú principal OSD.
2. Mueva el joystick arriba/abajo/a izquierda/a derecha para desplazarse por las opciones.
3. Vuelva a pulsar el botón del joystick para confirmar la configuración y salir.

Joystick

Descripción

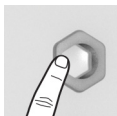

- Cuando el menú OSD esté encendido, pulse el botón para confirmar la selección o guardar la configuración.
- Cuando el menú OSD esté apagado, pulse el botón para iniciar el menú principal OSD. Consulte [Acceso al sistema de menús](#).

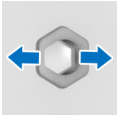

- Para el desplazamiento en dos direcciones (derecha e izquierda).
- Mueva a la derecha para acceder al submenú.
- Mueva a la izquierda para salir del submenú.
- Permite aumentar (derecha) o reducir (izquierda) los parámetros del elemento de menú seleccionado.

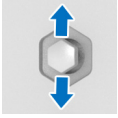



- Para el desplazamiento en dos direcciones (arriba y abajo).
- Permite el desplazamiento entre los elementos del menú.
- Permite aumentar (arriba) o reducir (abajo) los parámetros del elemento de menú seleccionado.

Uso de los controles del panel posterior

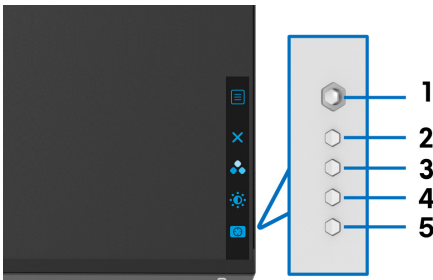
Utilice los botones de control de la parte posterior del monitor para acceder al menú OSD y a las teclas de acceso directo.



La siguiente tabla describe los botones del panel posterior:

Botón del panel posterior		Descripción
1	 Menú	Para iniciar el menú principal OSD. Consulte Acceso al sistema de menús .
2	 Salir	Permite salir del menú principal OSD.
3	 Tecla de acceso directo/ Modos predefinidos	Permite especificar el modo de color que desee de una lista predefinida.

4



**Tecla de acceso directo/
Brillo/Contraste**

Para acceder directamente a los controles de ajuste **Brillo/Contraste**.

5



**Tecla de acceso directo/
Estabil. oscuro.**

Para acceder directamente al control de ajuste **Estabil. oscuro**.

Al pulsar cualquiera de estos botones del panel posterior (incluido el botón del joystick), aparecerá la barra de estado del OSD para indicarle la configuración actual de algunas funciones del OSD.



 **NOTA: El estado Smart HDR se habilita automáticamente cuando la pantalla detecta contenido HDR. No se puede habilitar manualmente.**

Uso del menú en pantalla (OSD)

Acceso al sistema de menús

Icono	Menús y submenús	Descripción
	Juegos	Utilice este menú para personalizar su experiencia visual de juego.

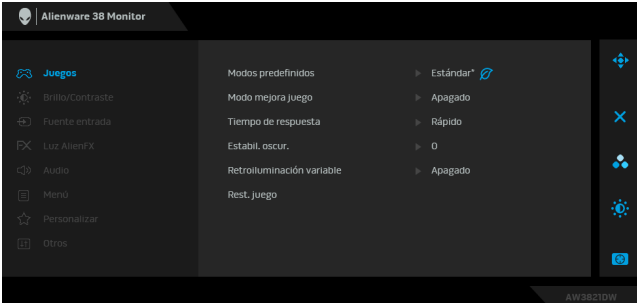

Modos predefinidos

Le permite elegir una opción de la lista de modos de color predefinidos.

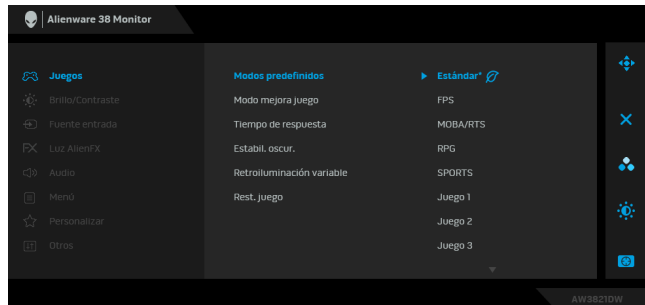

- **Estándar*:** carga la configuración de color predeterminada del monitor. Este es el modo predefinido predeterminado. (* significa compatible con DisplayHDR)
- **FPS:** carga la configuración de color ideal para juegos de shooter en primera persona (FPS).
- **MOBA/RTS:** Carga la configuración de color ideal para juegos MOBA (Multijugador de arena de batalla en línea) y RTS (Estrategia en tiempo real).
- **RPG:** carga la configuración de color ideal para juegos de rol (RPG).
- **SPORTS:** Carga la configuración de color ideal para juegos de deportes.
- **Juego 1/Juego 2/Juego 3:** Le permite personalizar la configuración de **Tiempo de respuesta**, color y **Estabil. oscur.** según sus necesidades de juego.
- **ComfortView:** Reduce el nivel de luz azul emitida desde la pantalla para que la visualización sea más cómoda para sus ojos.

ADVERTENCIA: Los posibles efectos a largo plazo de la emisión de luz azul del monitor pueden causar lesiones personales tales como daños en los ojos, fatiga ocular y tensión ocular digital. El uso del monitor durante largos períodos de tiempo también puede causar dolor en partes del cuerpo como el cuello, el brazo, la espalda y el hombro. Para más información, consulte [Ergonomía](#).

Modos predefinidos

- **Cálido:** presenta colores con temperaturas de color más bajas. La pantalla adquiere un aspecto más cálido y un tinte rojizo/amarillento.
- **Frío:** presenta colores con temperaturas de color más altas. La pantalla adquiere un aspecto más frío y un tinte azulado.
- **Color personal.:** le permite ajustar manualmente la configuración de color. Utilice el joystick para ajustar los tres valores de color (R, G, B) y crear sus propios modos de color predefinido.

Modo mejora juego

La función ofrece tres funciones disponibles para mejorar su experiencia de juego.

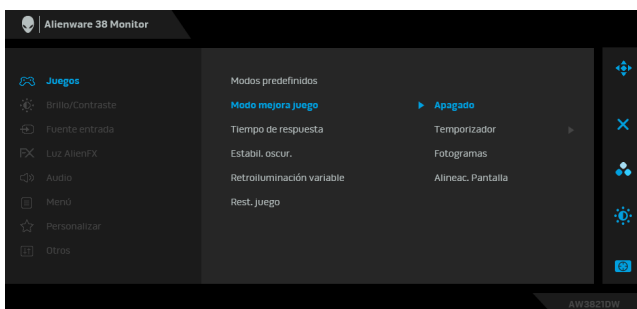

▪ Apagado

Seleccione esta opción para deshabilitar la función bajo **Modo mejora juego**.

▪ Temporizador

Le permite deshabilitar o habilitar el temporizador en la esquina superior izquierda de la pantalla. El temporizador indica el tiempo transcurrido desde el inicio del juego. Seleccione una opción de la lista de intervalo de tiempo para ver el tiempo restante.

▪ Fotogramas

Si selecciona **Encendido** puede ver los fotogramas actuales por segundo cuando juegue. Cuanto más alta sea la velocidad, más fluido será el movimiento.

▪ Alineac. Pantalla

Active la función para ayudar a garantizar la perfecta alineación del contenido de vídeo de varias pantallas.

Tiempo de respuesta

Le permite ajustar el **Tiempo de respuesta** en **Rápido**, **Superrápido** o **Extremo**.

Estabil. oscur.

La función mejora la visibilidad en los escenarios de juego oscuros. Cuanto mayor sea el valor (entre 0 y 3), mejor es la visibilidad en la zona oscura de la imagen de pantalla.

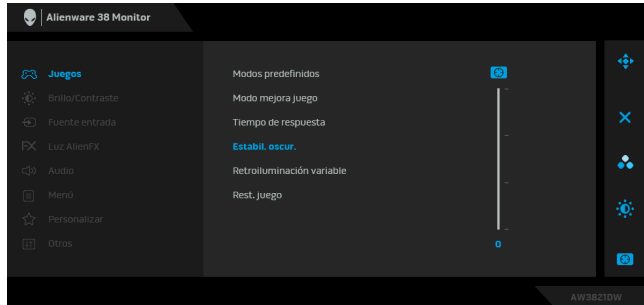
**Retroiluminación variable**

Permite ajustar de manera óptima la retroiluminación controlando el brillo y el oscurecimiento de la pantalla según el modo predefinido seleccionado.

- **Modo 0:** ideal para el modo de juego.
- **Modo 1:** adecuado para el uso híbrido, como puede ser jugar y uso de escritorio general. Cuando el monitor esté mostrando el contenido HDR, esta es la opción predeterminada.
- **Modo 2:** adecuado para el uso de escritorio, la edición de vídeo, etc.
- **Apagado:** Cuando el monitor esté mostrando el contenido SDR, esta es la opción predeterminada. Cuando se muestre contenido HDR, esta opción estará deshabilitada.

NOTA: Cuando se seleccione el **Modo 0**, el **Modo 1** o el **Modo 2**, es normal experimentar cambios en el brillo de la retroiluminación localizada según el contenido mostrado.

Rest. juego

Permite restablecer todos los ajustes en el menú **Juegos** a los valores predeterminados de fábrica.



Brillo/ Contraste

Utilice este menú para activar el ajuste de **Brillo/Contraste**.

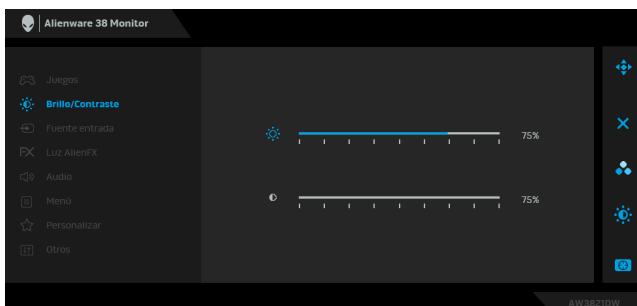

Brillo

El control de **Brillo** ajusta la luminancia de la retroiluminación.

Mueva el joystick hacia la derecha para aumentar el nivel de brillo o mueva el joystick hacia la izquierda para reducir el nivel de brillo (mín. 0 / máx. 100).

Contraste

Ajuste primero el **Brillo** y después el **Contraste** si es necesario.

Mueva el joystick hacia la derecha para aumentar el nivel de contraste o mueva el joystick hacia la izquierda para reducir el nivel de contraste (mín. 0 / máx. 100).

La función de **Contraste** ajusta el grado de diferencia entre las zonas más oscuras y más brillantes de la pantalla del monitor.



Fuente entrada Utilice el menú **Fuente entrada** para seleccionar una de las distintas señales de vídeo conectadas a su monitor.

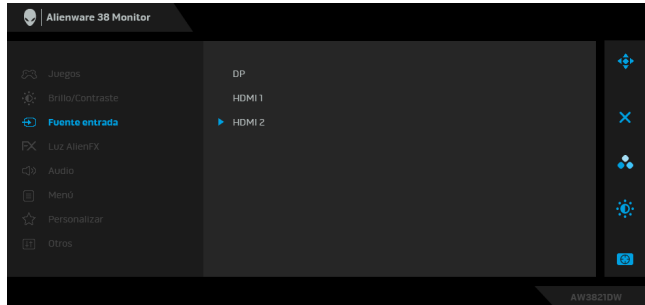

DP Seleccione la entrada **DP** si utiliza el conector DisplayPort (DP). Pulse el botón del joystick para confirmar la selección.

HDMI 1 Seleccione la entrada **HDMI 1** o **HDMI 2** si utiliza los conectores HDMI. Pulse el botón del joystick para confirmar la selección.

HDMI 2



Luz AlienFX

Utilice este menú para ajustar la configuración de la luz LED del botón de encendido, del logotipo de Alienware, de las luces de la parte inferior del monitor y de la banda de luz del soporte.

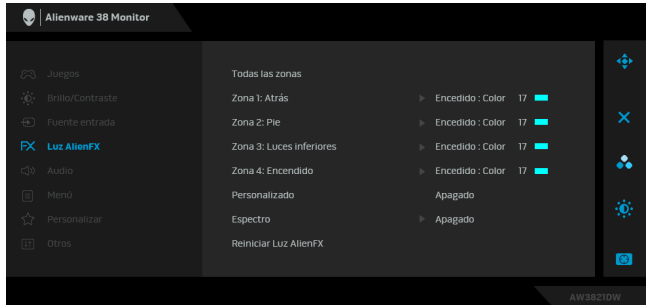

Antes de realizar ajustes, seleccione cualquiera o las 4 zonas de los submenús. La siguiente ilustración indica las zonas de luz.

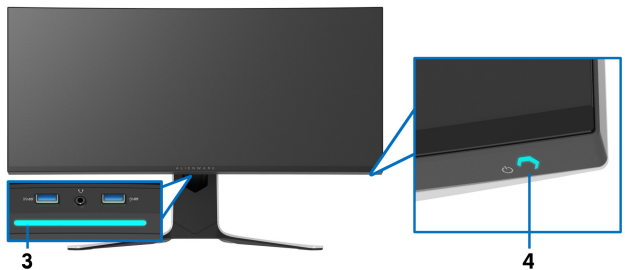
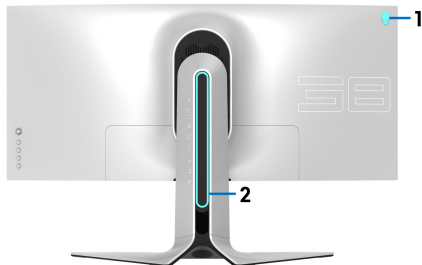

Todas las zonas

Zona 1: Atrás

Zona 2: Pie

Zona 3: Luces inferiores

Zona 4: Encendido

Para especificar un color de luz LED para el área seleccionada, seleccione **Encendido** y mueva el joystick para resaltar la opción **Color personal**.

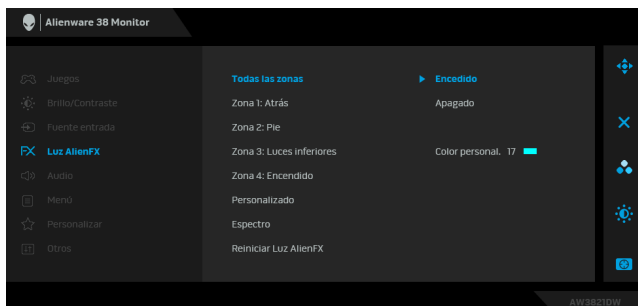

Luego realice una selección de la lista de 20 colores disponibles moviendo el joystick arriba o abajo.

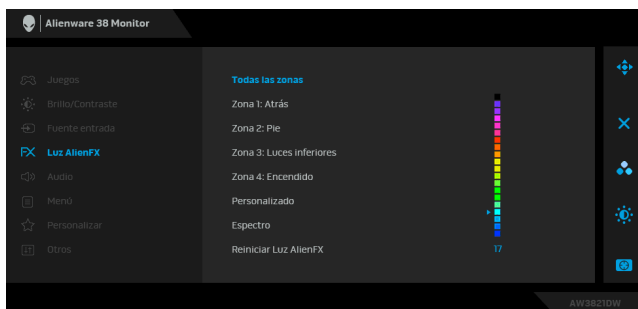

La siguiente tabla muestra el número de color y los códigos RGB utilizados en los 20 colores LED.

N.º	R	G	B
1	0	0	0
2	63	0	255
3	100	0	240
4	255	0	255
5	239	12	175
6	255	0	89
7	255	0	0
8	255	45	0
9	255	75	0
10	255	120	0
11	204	255	0
12	127	255	0
13	76	255	0
14	0	255	0
15	0	255	25
16	0	255	63
17	0	240	240
18	0	63	255
19	0	25	255
20	0	0	255

Para desactivar las luces AlienFX, seleccione **Apagado**.

NOTA: Estas funciones sólo están disponibles cuando el **Espectro** está deshabilitado.

Personalizado Es un menú de solo lectura. Cuando utilice las opciones **Color** o/y **Espectro** para realizar los ajustes de la iluminación LED, el estado de este menú será **Encendido**; cuando realice los ajustes de la iluminación LED a través de la aplicación AlienFX, el estado cambiará a **Encendido**.

Espectro

Cuando seleccione **Encendido**, las luces AlienFX de las 4 zonas brillan y cambian los colores en la secuencia del espectro de color: rojo, naranja, amarillo, verde, azul, añil y violeta.

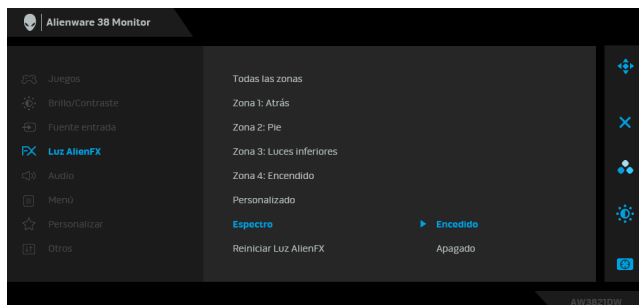

Reiniciar Luz AlienFX

Permite restablecer todos los ajustes en el menú **Luz AlienFX** a los valores predeterminados de fábrica.



Audio

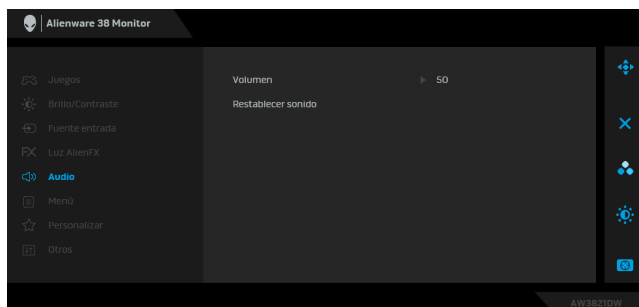

Volumen

Le permite establecer el nivel de volumen de la salida del altavoz.

Utilice el joystick para ajustar el nivel de volumen de 0 a 100.

Restablecer sonido

Permite restablecer todos los ajustes del menú **Audio** a los valores predeterminados de fábrica.



Menú

Seleccione esta opción para ajustar la configuración del menú OSD, como los idiomas del menú OSD, la cantidad de tiempo que el menú permanece en la pantalla y demás.

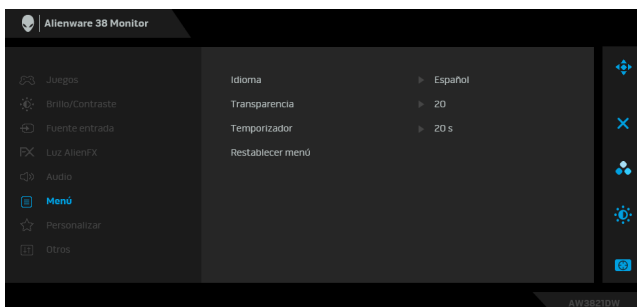

Idioma

Configura el menú OSD en uno de los ocho idiomas disponibles (inglés, español, francés, alemán, portugués brasileño, ruso, chino simplificado o japonés).

Transparencia

Seleccione esta opción para cambiar la transparencia del menú moviendo el joystick arriba o abajo (mín. 0/ máx. 100).

Temporizador

Permite definir el tiempo durante el cual el menú OSD permanecerá activo tras mover el joystick o pulsar un botón por última vez.

Mueva el joystick para ajustar el control deslizante en incrementos de 1 segundo, desde 5 a 60 segundos.

Restablecer menú

Permite restablecer todos los ajustes del menú **Menú** a los valores predeterminados de fábrica.



Personalizar

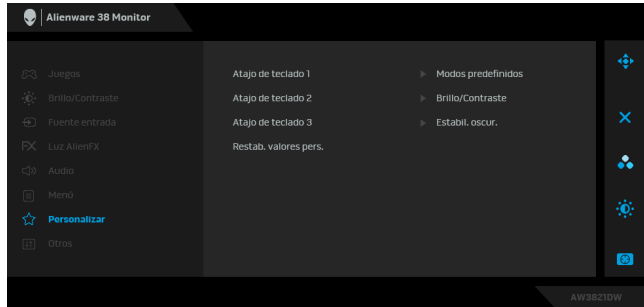

Atajo de teclado 1

Atajo de teclado 2

Atajo de teclado 3

Le permite elegir una función a partir de **Modos predefinidos, Modo mejora juego, Estabil. oscur., Brillo/Contraste, Fuente entrada, o Volumen** y establecerla como un atajo de teclado.

Restab. valores pers.

Permite restablecer toda la configuración del menú **Personalizar** a los valores predeterminados de fábrica.



Otros

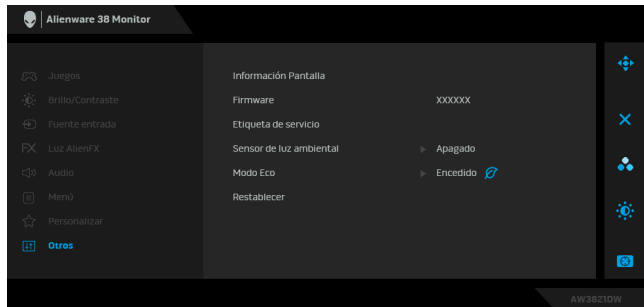

Información Pantalla

Muestra la configuración actual del monitor.

Firmware

Muestra la versión de firmware de su monitor.

Etiqueta de servicio

Muestra el identificador de servicio de su monitor. La etiqueta de servicio es un identificador alfanumérico único que necesitará para ponerse en contacto con el servicio de asistencia técnica de Dell, acceder a la información de la garantía, buscar los controladores más recientes en el sitio web de soporte de Dell, etc.

Sensor de luz ambiental

Al seleccionar la opción **Encendido**, el monitor ajustará automáticamente el brillo de la retroiluminación de la pantalla según las condiciones de luz ambiental. El ajuste predeterminado es **Apagado**.

NOTA: Cuando se muestre contenido HDR, esta opción estará deshabilitada.

Modo Eco

Cuando el ordenador entre en modo de espera, el **Modo Eco** permitirá que el monitor entre también en modo de espera. El ajuste predeterminado es **Encendido**. Si se selecciona **Apagado**, puede evitar que el monitor entre en el modo de espera.

NOTA: Al pulsar cualquier botón (incluido el botón de joystick) del panel posterior del monitor, también se puede activar el monitor una vez que entre en modo de espera.

Restablecer

Restablece todas las opciones del menú OSD a los valores predeterminados de fábrica.

Mensaje de advertencia del menú OSD

Cuando ajuste el nivel de **Brillo** por primera vez, aparecerá el siguiente mensaje:

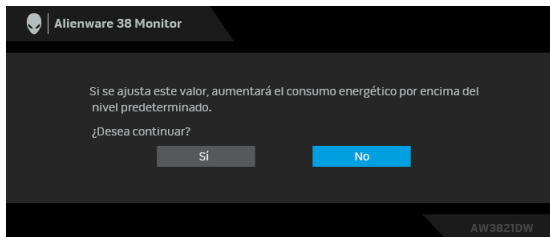

 **NOTA:** Si selecciona **Sí**, el mensaje no aparecerá la próxima vez que desee cambiar el ajuste de **Brillo**.

Al cambiar por primera vez la configuración predeterminada de las funciones de ahorro energético, como **Modo Eco** o **Modos predefinidos**, aparecerá el siguiente mensaje:

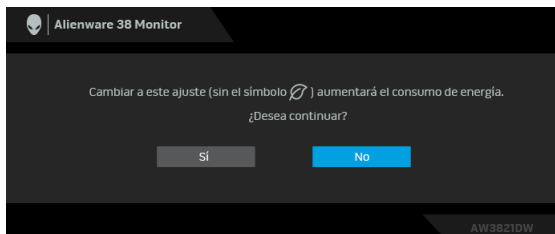

NOTA: Si selecciona **Sí** para cualquiera de las funciones mencionadas anteriormente, el mensaje no aparecerá la próxima vez que desee cambiar la configuración de estas funciones. Cuando realice un restablecimiento de fábrica, volverá a aparecer el mensaje.

Al seleccionar **Restablecimiento de fábrica**, aparecerá el siguiente mensaje:

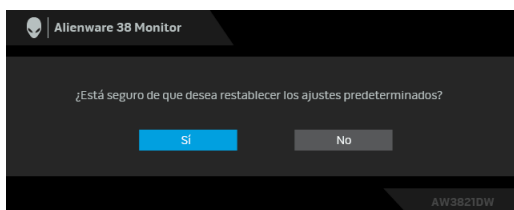

Consulte [Solución de problemas](#) para obtener más información.

Ajuste de la resolución máximo

Para configurar la resolución Máxima del monitor:

En Windows 7, Windows 8 y Windows 8.1:

1. Sólo en Windows 8 y Windows 8.1, seleccione el mosaico Escritorio para cambiar a escritorio clásico.
2. Haga clic con el botón derecho del ratón sobre el escritorio y seleccione **Resolución de pantalla**.
3. Haga clic en la lista desplegable de la Resolución de pantalla y seleccione **3840 x 1600**.
4. Haga clic en **Aceptar**.

En Windows 10:

1. Haga clic con el botón derecho del ratón en el escritorio, y después en **Configuración de pantalla**.
2. Haga clic en **Configuración de pantalla avanzada**.

3. Haga clic en la lista desplegable de la **Resolución** y seleccione **3840 x 1600**.

4. Haga clic en **Aplicar**.

Si no aparece 3840 x 1600 como una opción, puede que tenga que actualizar el controlador gráfico. Dependiendo de su equipo, realice alguno de los siguientes procedimientos:

Si dispone de un equipo de sobremesa o portátil Dell:

- Acceda a **www.dell.com/support**, introduzca su identificador de servicio y descargue el último controlador disponible para su tarjeta gráfica.

Si está utilizando un equipo de otra marca (portátil o de sobremesa):

- Acceda al sitio de soporte de su equipo y descargue los controladores gráficos más actualizados.
- Acceda al sitio web de su tarjeta gráfica y descargue los controladores gráficos más actualizados.

Uso de las funciones de inclinación, balanceo y extensión vertical

NOTA: Las siguientes instrucciones corresponden sólo al acople del soporte que se envía con su monitor. Si desea acoplar un soporte que haya comprado en otro lugar, siga las instrucciones de instalación que se incluyen con dicho soporte.

Extensiones de inclinación y giro

Con el soporte conectado al monitor, puede inclinar y girar el monitor en el ángulo de visualización más cómodo.

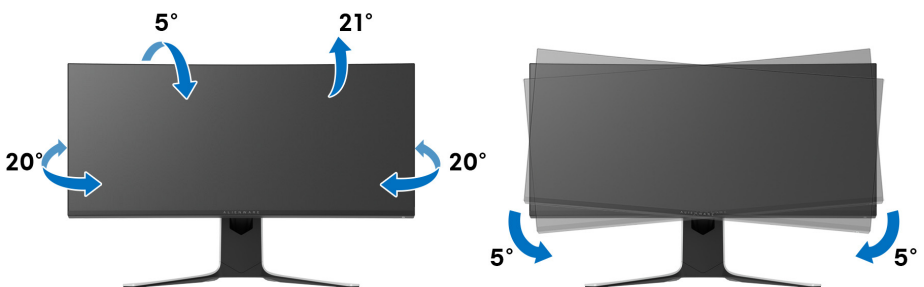

NOTA: El soporte no viene instalado de fábrica.

NOTA: El ángulo de inclinación de este monitor está entre -5° y $+5^\circ$, y no permite movimientos pivotantes.

Extensión vertical

 **NOTA:** El soporte se extiende verticalmente hasta 130 mm. Las figuras siguientes ilustran cómo extender el soporte verticalmente.

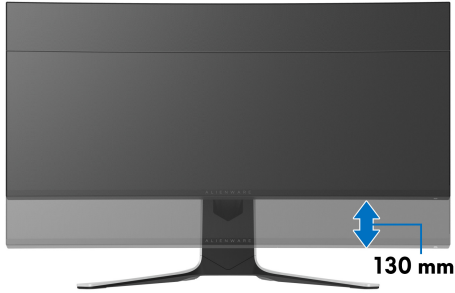

Uso de la aplicación AlienFX

Puede configurar los efectos de la iluminación LED en varias zonas diferentes de su monitor Alienware a través de la aplicación AlienFX en el AWCC (Alienware Command Center).

 **NOTA: Si tiene un portátil o un sobremesa de Alienware Gaming, puede acceder directamente al AWCC para controlar la iluminación.**

 **NOTA: Para más información, consulte la Ayuda en línea del Alienware Command Center.**

Requisitos previos

Antes de instalar el AWCC en un sistema que no sea de Alienware:

- Asegúrese de que el sistema operativo de su ordenador sea Windows 10 R3 o posterior.
- Compruebe que su conexión a Internet está activa.
- Asegúrese de que el cable ascendente USB 3.2 Gen1 (5 Gbps) suministrado esté conectado tanto al monitor Alienware como al ordenador.

Instalación del AWCC a través de Windows Update

1. La aplicación AWCC se descargará y se instalará automáticamente. La instalación tarda unos minutos en completarse.
2. Acceda a la carpeta del programa para asegurarse de que la instalación se ha completado correctamente. No obstante, también encontrará la aplicación AWCC en el menú **Inicio**.
3. Inicie el AWCC y siga estos pasos para descargar los componentes de software adicionales:
 - En la ventana **Configuración**, haga clic en **Windows Update** y luego haga clic en **Buscar actualizaciones** para comprobar el progreso de la actualización del controlador de Alienware.
 - Si la actualización del controlador no responde en su ordenador, instale AWCC desde el sitio web de Soporte de Dell.

Instalación de AWCC desde el sitio web de Soporte de Dell

1. Introduzca AW3821DW en el campo de consulta en www.dell.com/support/drivers, y descargue la versión más reciente de los siguientes elementos:
 - Aplicación Alienware Command Center

- Controlador del Alienware Gaming Monitor Control Center
2. Acceda a la carpeta en la que haya guardado los archivos de configuración.
 3. Haga doble clic en el archivo de configuración y siga las instrucciones que aparezcan en pantalla para completar la instalación.

Navegación por la ventana de AlienFX

Con el Alienware Command Center, AlienFX le permite controlar los colores de la iluminación LED y los efectos de transición de su monitor Alienware.

En la pantalla de inicio del AWCC, haga clic en **FX** en la barra de menús superior para acceder a la pantalla de inicio de AlienFX.



En la siguiente tabla se describen las características y funciones de la pantalla de inicio:

N.º	Funciones	Descripciones
A	CREATE NEW THEME... (CREAR NUEVO TEMA...)	Haga clic en <input type="text" value="+"/> e introduzca un nombre en el cuadro de texto para añadir un tema.
B	Controles de edición	<ul style="list-style-type: none"> • EDIT (EDITAR): Ofrece opciones para personalizar la configuración de iluminación de su tema. • GO DIM (ATENUAR): Hace que la luz sea más tenue. • GO DARK (OSCURECER): Apaga la luz.
C	Componentes de tema	Puede utilizar estos componentes (LIGHTING (ILUMINACIÓN) , MACROS , SETTINGS (CONFIGURACIÓN)) para convertir el tema seleccionado en un tema activo.
D	Lista de THEMES (TEMAS)	Muestra los temas en una vista de lista o de cuadrícula.
E	Controles del fondo	Permite ajustar los efectos de animación de fondo.

F	Ayuda	Haga clic para acceder a la Ayuda en línea del AWCC.
G	Controles de la ventana	Puede usar los botones para minimizar, maximizar o restaurar el tamaño de la ventana. Al seleccionar × , se cerrará la aplicación.

Cuando empiece a personalizar un tema, debería ver la siguiente pantalla:

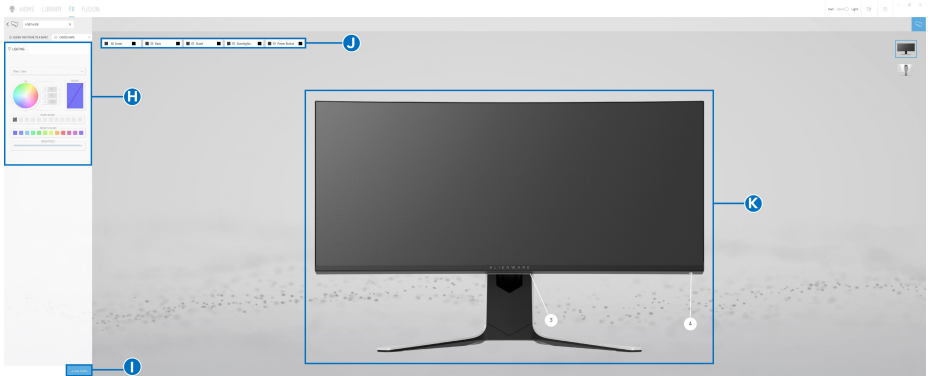

Pantalla con la vista frontal del monitor



Pantalla con la vista posterior del monitor

En la siguiente tabla se describen las características y funciones de la pantalla:

N.º	Funciones	Descripciones
H	Panel de LIGHTING (ILUMINACIÓN)	Utilice los controles de esta panel para configurar los efectos de iluminación de un tema. Consulte Ajustar los efectos de iluminación para más detalles.

I	SAVE THEME (GUARDAR TEMA)	Haga clic aquí para guardar todos los ajustes y cambios del tema.
J	Selección de zona	Para realizar ajustes en una única zona, haga clic en la casilla de verificación concreta. Para realizar ajustes en todas las zonas, haga clic en la casilla de verificación All Zones (Todas las zonas) .
K	Vista previa en directo	Las zonas de iluminación aparecen numeradas. Puede seleccionar una única zona haciendo clic en el número de la imagen. Cuando realice ajustes en la iluminación, la vista previa del monitor mostrará los nuevos efectos al mismo tiempo.
L	Miniaturas	Muestra las miniaturas de los monitores de Alienware conectados a su ordenador. La imagen que aparece en el área de visualización en directo se selecciona desde esta lista de miniaturas.

Crear un tema

Para crear un tema con su configuración de iluminación predeterminada:

1. Inicie AWCC.
2. Haga clic en **FX** en la barra de menús superior para acceder a la pantalla principal de AlienFX.
3. En la esquina superior izquierda de la ventana, haga clic en  para crear un nuevo tema.
4. En el cuadro de texto **CREATE NEW THEME (CREAR NUEVO TEMA)**, escriba el nombre del tema.
5. Especifique las zonas de iluminación en las que desea hacer ajustes:
 - seleccionando la(s) casilla(s) de verificación de cada zona encima del área de previsualización en directo, o bien
 - haciendo clic en la leyenda numerada de la imagen del monitor
6. En el panel **LIGHTING (ILUMINACIÓN)**, seleccione los efectos de iluminación que prefiera en el menú desplegable, incluyendo **Morph (Transformación)**, **Pulse (Pulsación)**, **Color (Color)**, **Spectrum (Espectro)**, **Breathing (Respiración)** y **Static Default Blue (Azul predeterminado estático)**. Consulte [Ajustar los efectos de iluminación](#) para más detalles.

 **NOTA: La opción Spectrum (Espectro) solo está disponible cuando se seleccionen All Zones (Todas las zonas) para realizar ajustes en la iluminación.**

7. Repita paso 5 y paso 6 para que haya más opciones de configuración disponibles a su gusto.
8. Cuando haya terminado, haga clic en **SAVE THEME (GUARDAR TEMA)**. Aparecerá una notificación de éxito en la esquina inferior derecha de la pantalla.

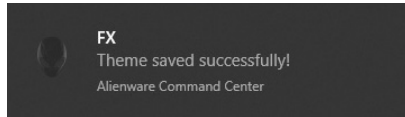



Ajustar los efectos de iluminación

El panel **LIGHTING (ILUMINACIÓN)** ofrece diversos efectos de iluminación. Puede hacer clic en **Effect (Efecto)** para abrir un menú desplegable con las opciones disponibles.

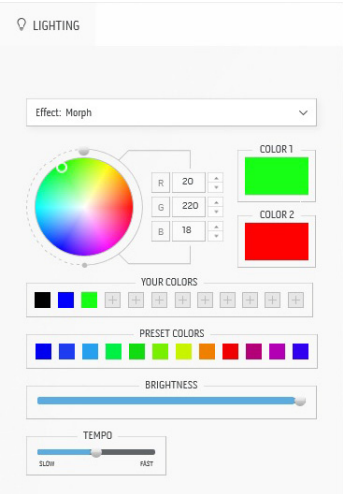

 **NOTA:** Las opciones mostradas pueden variar dependiendo de la(s) zona(s) de iluminación que haya especificado.

En la siguiente tabla se ofrece una descripción general de las diferentes opciones:

Morph (Transformación)	Descripciones
	<p>El efecto hace que la luz cambie de color tras una transición perfecta.</p> <p>Para realizar los ajustes:</p> <ol style="list-style-type: none">1. Elija el color preferido de la paleta de colores o de la lista de PRESET COLORS (COLORES PREESTABLECIDOS). En el campo de la derecha se mostrará el color seleccionado y sus códigos de color RGB. <p>NOTA: Para cambiar el color, utilice los botones de flecha arriba y abajo junto a los cuadros R/G/B para editar los códigos de color.</p> <ol style="list-style-type: none">2. Para añadir el color seleccionado a la lista de YOUR COLORS (SUS COLORES) de forma que pueda acceder a él rápidamente en el futuro, haga clic en . Se pueden añadir hasta 12 colores a la lista. <p>NOTA: Para eliminar un chip de color existente de la lista, haga clic en él con el botón derecho.</p> <ol style="list-style-type: none">3. Repita los pasos anteriores para especificar el Color 2 para que sea el color de luz final.4. Arrastre el control deslizante BRIGHTNESS (BRILLO) para ajustar el brillo del color.5. Arrastre el control deslizante TEMPO para ajustar la velocidad de transición.

Pulse (Pulsación)

Descripciones

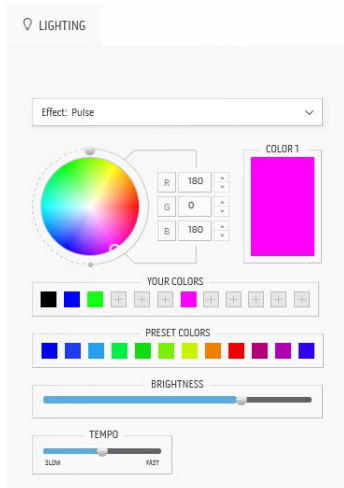

El efecto hace que la luz parpadee con una breve pausa.

Para realizar los ajustes:

1. Elija el color preferido de la paleta de colores o de la lista de **PRESET COLORS (COLORES PREESTABLECIDOS)**. En el campo de la derecha se mostrará el color seleccionado y sus códigos de color RGB.

NOTA: Para cambiar el color, utilice los botones de flecha arriba y abajo junto a los cuadros R/G/B para editar los códigos de color.

2. Para añadir el color seleccionado a la lista de **YOUR COLORS (SUS COLORES)** de forma que pueda acceder a él rápidamente en el futuro, haga clic en . Se pueden añadir hasta 12 colores a la lista.

NOTA: Para eliminar un chip de color existente de la lista, haga clic en él con el botón derecho.

3. Arrastre el control deslizante **BRIGHTNESS (BRILLO)** para ajustar el brillo del color.
4. Arrastre el control deslizante **TEMPO** para ajustar la velocidad de la pulsación.

Color (Color)

Descripciones

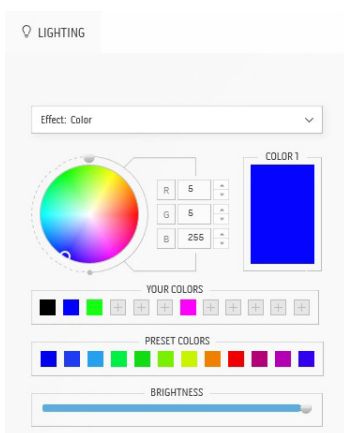

El efecto convierte la luz LED en un único color estático.

Para realizar los ajustes:

1. Elija el color preferido de la paleta de colores o de la lista de **PRESET COLORS (COLORES PREESTABLECIDOS)**. En el campo de la derecha se mostrará el color seleccionado y sus códigos de color RGB.

NOTA: Para cambiar el color, utilice los botones de flecha arriba y abajo junto a los cuadros R/G/B para editar los códigos de color.

2. Para añadir el color seleccionado a la lista de **YOUR COLORS (SUS COLORES)** de forma que pueda acceder a él rápidamente en el futuro, haga clic en . Se pueden añadir hasta 12 colores a la lista.

NOTA: Para eliminar un chip de color existente de la lista, haga clic en él con el botón derecho.

3. Arrastre el control deslizante **BRIGHTNESS (BRILLO)** para ajustar el brillo del color.

Spectrum (Espectro)

Descripciones

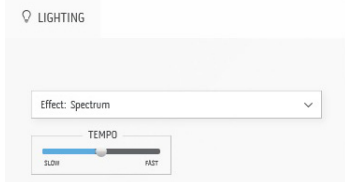

El efecto hace que la luz cambie en la secuencia del espectro: rojo, naranja, amarillo, verde, azul, añil y violeta.

Puede arrastrar el control deslizante **TEMPO** para ajustar la velocidad de transición.

NOTA: La opción solo está disponible cuando se seleccionen **All Zones (Todas las zonas)** para realizar ajustes en la iluminación.

Breathing (Respiración)

Descripciones

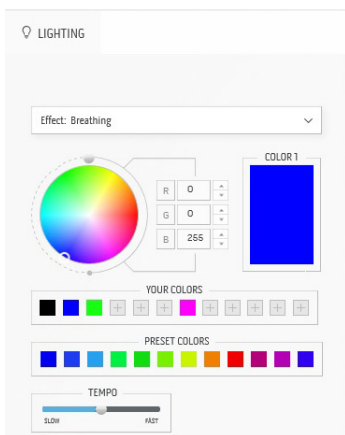

El efecto hace que la luz cambie de brillante a tenue.

Para realizar los ajustes:

1. Elija el color preferido de la paleta de colores o de la lista de **PRESET COLORS (COLORES PREESTABLECIDOS)**. En el campo de la derecha se mostrará el color seleccionado y sus códigos de color RGB.

NOTA: Para cambiar el color, utilice los botones de flecha arriba y abajo junto a los cuadros R/G/B para editar los códigos de color.

2. Para añadir el color seleccionado a la lista de **YOUR COLORS (SUS COLORES)** de forma que pueda acceder a él rápidamente en el futuro, haga clic en . Se pueden añadir hasta 12 colores a la lista.
3. Arrastre el control deslizante **TEMPO** para ajustar la velocidad de transición.

Static Default Blue (Azul predeterminado estático)

Descripciones

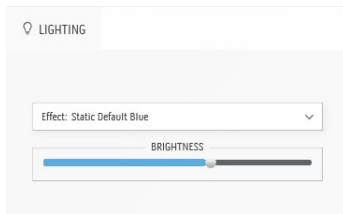

Este efecto crea una luz fija azul.

Puede arrastrar el control deslizante **BRIGHTNESS (BRILLO)** para cambiar la intensidad del color de fuerte a ligera.

NOTA: La opción solo está disponible cuando se seleccionen **All Zones (Todas las zonas)** para realizar ajustes en la iluminación.

Solución de problemas

⚠ ADVERTENCIA: Antes de empezar con cualquiera de los procedimientos de esta sección, siga las **Instrucciones de seguridad**.

Test automático

El monitor le proporciona una función de comprobación automática que verifica que el monitor funciona adecuadamente. Si el monitor y el PC están conectados correctamente pero la pantalla del monitor permanece oscura, ejecute la comprobación automática de la manera siguiente:

1. Apague el PC y el monitor.
2. Desconecte el cable del vídeo de la parte trasera del PC. Para asegurarse de que la comprobación automática funciona correctamente, desconecte todos los cables del PC.
3. Encienda el monitor.

✍ NOTA: Debería aparecer en la pantalla un cuadro de diálogo con texto indicando que el monitor funciona correctamente y no recibe ninguna señal de vídeo. Cuando se encuentre en el modo de comprobación automática, la luz LED de encendido parpadeará en blanco (color predeterminado).

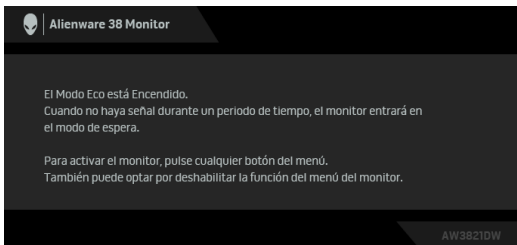

Cuando el Modo Eco esté activado

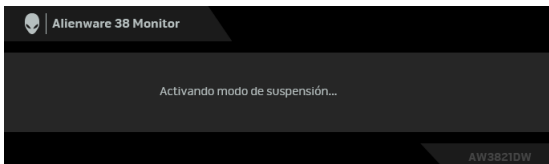

Cuando el Modo Eco esté desactivado

✍ NOTA: Este cuadro de diálogo también aparece durante el funcionamiento normal si el cable del vídeo se desconecta o resulta dañado.

4. Apague el monitor y vuelva a conectar el cable del vídeo; encienda el PC y el monitor.

Tras seguir los pasos anteriores, si el monitor no muestra ninguna salida de vídeo, puede que el problema esté en la tarjeta gráfica o en PC.

Diagnóstico integrado

Su monitor dispone de una herramienta de diagnóstico integrado que le ayudará a determinar si el problema que experimenta es un problema de su monitor, o del sistema informático y la tarjeta gráfica.

NOTA: Puede ejecutar el diagnóstico integrado sólo si desconecta el cable de vídeo y el monitor se encuentra en el modo de prueba.



Para realizar el diagnóstico integrado:

1. Asegúrese de que la pantalla está limpia (que no existan partículas de polvo en la superficie de la pantalla).
2. Mantenga pulsado el **Botón 3** durante cinco segundos. Aparece una pantalla gris después de un segundo.
3. Compruebe si la pantalla presenta defectos o anomalías.
4. Vuelva a pulsar el **Botón 3**. El color de la pantalla cambiará a rojo.
5. Compruebe si la pantalla presenta defectos o anomalías.
6. Repita los pasos 4 y 5 para verificar las pantallas en verde, azul, negro y blanco.

La prueba habrá finalizado cuando aparezca la pantalla blanca. Para salir, pulse de nuevo el **Botón 3**.

Si no detecta ninguna anomalía en la pantalla después de utilizar la herramienta de diagnóstico integrada, significa que el monitor funciona correctamente. Compruebe la tarjeta de vídeo y el equipo.

Problemas usuales

La tabla siguiente contiene información general sobre problemas usuales en este tipo de monitores y posibles soluciones:

Síntomas comunes	Qué experimenta	Soluciones posibles
No hay vídeo / LED de encendido apagada	No hay imagen	<ul style="list-style-type: none">▪ Asegúrese de que el cable de vídeo que conecta el monitor y el equipo se encuentra conectado correcta y firmemente.▪ Verifique que la toma de alimentación funciona correctamente utilizando cualquier otro equipo eléctrico.▪ Asegúrese de que el botón de alimentación está completamente presionado.▪ Asegúrese de que se selecciona la fuente de entrada correcta en el menú Fuente entrada.
No hay vídeo / LED encendido	No hay imagen o no tiene brillo	<ul style="list-style-type: none">▪ Aumente el nivel de los controles de brillo y contraste en el menú Brillo/Contraste.▪ Ejecute la función de comprobación automática.▪ Compruebe que el cable de vídeo no tenga clavijas rotas o dobladas.▪ Ejecute el diagnóstico integrado.▪ Asegúrese de que se selecciona la fuente de entrada correcta en el menú Fuente entrada.
Enfoque de baja calidad	La imagen está borrosa, difuminada o con sombras	<ul style="list-style-type: none">▪ Elimine los cables prolongadores de vídeo.▪ Restaure el monitor a su configuración predeterminada.▪ Cambie la resolución del vídeo a una relación de aspecto correcta.

Imagen temblorosa o borrosa	Imagen ondulada o movimiento correcto	<ul style="list-style-type: none"> ▪ Restablezca el monitor a su configuración predeterminada. ▪ Compruebe que no haya factores ambientales que puedan influir. ▪ Cambie de lugar el monitor y compruébelo en otra habitación.
Píxeles desaparecidos	La pantalla LCD tiene puntos	<ul style="list-style-type: none"> ▪ Apáguelo y enciéndalo. ▪ Un píxel apagado de forma permanente es un defecto natural de la tecnología LCD. ▪ Para más información acerca de la Política de píxel y calidad del monitor Dell, consulte el sitio de soporte de Dell en la dirección: www.dell.com/pixelguidelines.
Píxeles bloqueados	La pantalla LCD tiene puntos brillantes	<ul style="list-style-type: none"> ▪ Apáguelo y enciéndalo. ▪ Un píxel apagado de forma permanente es un defecto natural de la tecnología LCD. ▪ Para más información acerca de la Política de píxel y calidad del monitor Dell, consulte el sitio de soporte de Dell en la dirección: www.dell.com/pixelguidelines.
Problemas con el brillo	La imagen está demasiado oscura o demasiado brillante	<ul style="list-style-type: none"> ▪ Restablezca el monitor a su configuración predeterminada. ▪ Ajuste el nivel de los controles de brillo y contraste en el menú Brillo/Contraste.
Distorsión geométrica	La pantalla no está centrada correctamente	<ul style="list-style-type: none"> ▪ Restablezca el monitor a su configuración predeterminada.
Líneas horizontales / verticales	La pantalla tiene una o más líneas	<ul style="list-style-type: none"> ▪ Restablezca el monitor a su configuración predeterminada. ▪ Realice la función de comprobación automática y verifique si estas líneas también están en el modo de comprobación automática. ▪ Compruebe que el cable de vídeo no tenga clavijas rotas o dobladas. ▪ Ejecute el diagnóstico integrado.

Problemas de sincronización	La pantalla está movida o aparece rasgada	<ul style="list-style-type: none"> Restablezca el monitor a su configuración predeterminada. Ejecute la función de comprobación automática para determinar si también aparece en el modo de comprobación automática. Compruebe que el cable de vídeo no tenga clavijas rotas o dobladas. Reinicie el equipo en <i>modo seguro</i>.
Cuestiones relativas a la seguridad	Señales visibles de humo o centellas	<ul style="list-style-type: none"> No realice ninguno de los pasos incluidos en la resolución de problemas. Contacte con Dell inmediatamente.
Problemas intermitentes	El monitor se enciende y se apaga	<ul style="list-style-type: none"> Asegúrese de que el cable de vídeo que conecta el monitor y el equipo se encuentra conectado correctamente y firmemente. Restablezca el monitor a su configuración predeterminada. Ejecute la función de comprobación automática para determinar si este problema intermitente también ocurre en el modo de comprobación automática.
Faltan colores	Faltan colores en la imagen	<ul style="list-style-type: none"> Ejecute la función de comprobación automática. Asegúrese de que el cable de vídeo que conecta el monitor y el equipo se encuentra conectado correctamente y firmemente. Compruebe que el cable de vídeo no tenga clavijas rotas o dobladas.
Color equivocado	El color de la imagen no es correcto	<ul style="list-style-type: none"> Cambie la configuración de los Modos predefinidos en el menú OSD Juego dependiendo de la aplicación. Ajuste el valor R/G/B en Color personal en el menú OSD Juego. Ejecute el diagnóstico integrado.

Retención de una imagen estática que ha permanecido mucho tiempo en el monitor	Aparecen sombras de una imagen estática en la pantalla	<ul style="list-style-type: none"> ▪ Ajuste la pantalla para que se apague tras varios minutos de espera. Esto se puede ajustar en las Opciones de energía de Windows o en en la función de ahorro de energía de Mac. ▪ También puede utilizar un salvapantallas dinámico.
--	--	--

Problemas específicos del producto

Síntomas específicos	Qué experimenta	Soluciones posibles
La imagen de la pantalla es demasiado pequeña	La imagen está centrada en la pantalla pero no llena todo el área de visionado	<ul style="list-style-type: none"> ▪ Restaure el monitor a su configuración predeterminada.
No se puede ajustar el monitor con los botones del panel posterior	La OSD no aparece en la pantalla	<ul style="list-style-type: none"> ▪ Apague el monitor, desconecte el cable de alimentación y vuelva a encender el monitor.
No se recibe ninguna señal de entrada al pulsar los controles de usuario	No hay imagen, la luz de LED está blanca	<ul style="list-style-type: none"> ▪ Compruebe la fuente de señal. Asegúrese de que el equipo no está en modo de ahorro de energía moviendo el ratón o pulsando cualquier tecla del teclado. ▪ Compruebe que el cable de señal esté conectado correctamente. Vuelva a conectar el cable si es necesario. ▪ Restaure el equipo o el reproductor de vídeo.
La imagen no ocupa toda la pantalla	La imagen no ocupa toda la altura o anchura de la pantalla	<ul style="list-style-type: none"> ▪ Debido a los distintos formatos de vídeo (relación de aspecto), el monitor podría presentar la imagen a pantalla completa. ▪ Ejecute el diagnóstico integrado.

<p>La imagen no se mostrará correctamente cuando el cable DP/HDMI se conecte a través de una base o un adaptador USB-C a su portátil/sobremesa.</p>	<p>El monitor se bloqueará, mostrará una pantalla negra o funcionará de forma anormal</p>	<ul style="list-style-type: none"> ▪ No utilice una base o un adaptador USB-C. Conecte el cable DP/HDMI directamente a su portátil/sobremesa.
<p>Parpadeo de la pantalla</p>	<p>Se aprecia cierto parpadeo en las imágenes mostradas</p>	<ul style="list-style-type: none"> ▪ Utilice la resolución nativa de su monitor (3840 x 1600 a 60 Hz) o una frecuencia de actualización superior. ▪ Si la frecuencia de actualización variable (VRR) de su dispositivo está activada, desactívela (VRR). ▪ Si está utilizando una tarjeta gráfica de Nvidia y la función G-Sync está activada, desactívela. ▪ Si está utilizando una tarjeta gráfica de AMD y la función Free-Sync está activada, desactívela. ▪ Actualice el firmware y el controlador de la tarjeta gráfica a la última versión. ▪ Cambie el cable que conecta el monitor al sistema. Un cable defectuoso puede hacer que la señal se interrumpa mientras se transmite a través del cable. ▪ Revise el entorno. Los campos electromagnéticos puede provocar un parpadeo de la pantalla. Si hay otro dispositivo conectado a la misma toma de corriente que el monitor, pruebe a desconectarlo.

Problemas específicos de Bus Serie Universal (USB)

Síntomas específicos	Qué experimenta	Soluciones posibles
La interfaz USB no funciona	Los periféricos USB no funcionan	<ul style="list-style-type: none">▪ Compruebe que el monitor esté encendido.▪ Vuelva a conectar el cable ascendente a su PC.▪ Reconecte los periféricos USB (conector descendente).▪ Apague y vuelva a encender el monitor de nuevo.▪ Reinicie el equipo.▪ Algunos dispositivos USB, como discos duros portátiles externos, requieren una corriente eléctrica más alta; conecte el dispositivo directamente al sistema informático.
La interfaz SuperSpeed USB 5 Gbps (USB 3.2 Gen1) es lenta	Los periféricos SuperSpeed USB 5 Gbps (USB 3.2 Gen1) funcionan lentamente o no funcionan en absoluto	<ul style="list-style-type: none">▪ Compruebe que su ordenador es compatible con SuperSpeed USB 5 Gbps (USB 3.2 Gen1).▪ Algunos equipos tiene puertos USB 3.2, USB 2.0 y USB 1.1. Asegúrese de utilizar el puerto USB correcto.▪ Vuelva a conectar el cable ascendente a su PC.▪ Reconecte los periféricos USB (conector descendente).▪ Reinicie el equipo.
Los periféricos USB inalámbricos dejan de funcionar cuando se conecta un dispositivo USB 3.2	Los periféricos USB inalámbricos responden con lentitud o funcionan solo cuando disminuye la distancia que los separa del receptor	<ul style="list-style-type: none">▪ Aumente la distancia entre los periféricos USB 3.2 y el receptor USB inalámbrico.▪ Coloque el receptor USB inalámbrico lo más cerca posible de los periféricos USB inalámbricos.▪ Utilice un cable alargador de USB para colocar el receptor USB inalámbrico lo más distante posible del puerto USB 3.2.

Apéndice

ADVERTENCIA: Instrucciones de seguridad

 **ADVERTENCIA: Uso de controles, ajustes o procedimientos distintos de los especificados en esta documentación podría resultar en exposición a zona de descarga, peligro eléctrico y/o riesgos mecánicos.**

Para más información sobre instrucciones de seguridad, consulte Información sobre seguridad, medio ambiente y normativas (SERI).

Nota FCC (sólo para EE.UU.) y resto de información reglamentaria

Si desea más información sobre la Nota FCC y el resto de información reglamentaria, consulte la página web de normativas en www.dell.com/regulatory_compliance.

Contacte con Dell

Los clientes en Estados Unidos pueden llamar al 800-WWW-DELL (800-999-3355).

 **NOTA: Si no tiene una conexión a Internet activa, puede encontrar información de contacto en su factura de compra, nota de entrega, recibo o catálogo de productos Dell.**

Dell proporciona varias opciones de soporte y de servicio en línea o por teléfono. La disponibilidad varía dependiendo del país y el producto, y puede que algunos servicios no estén disponibles en su zona.

- Asistencia técnica en línea: www.dell.com/support/monitors
- Contacto con Dell: www.dell.com/contactdell

Base de datos de producto de la UE para la etiqueta de energía y hoja de información del producto

AW3821DW: <https://eprel.ec.europa.eu/qr/352735>