

# Dell™ Plasma TV Owner's Manual

## Notes, Notices, and Cautions



**NOTE:** A NOTE indicates important information that helps you make better use of your TV.



**NOTICE:** A NOTICE indicates either potential damage to hardware and tells you how to avoid the problem.



**CAUTION:** A CAUTION indicates a potential for property damage, personal injury, or death.





**CAUTION:** A CAUTION indicates a potential for property damage, personal injury, or death.

---

**Information in this document is subject to change without notice.**

© 2005 Dell Inc. All rights reserved.

Reproduction of this document in any manner whatsoever without the written permission of Dell Inc. is strictly forbidden.

Trademarks used in this text: *Dell*, the *DELL* logo;  *TruSurround XT*, *SRS*, and  symbol are trademarks of SRS Labs, Inc.

*Dell*, *Dimension*, *OptiPlex*, *Dell Precision*, *Latitude*, *Inspiron*, *DellNet*, *PowerApp*, *PowerEdge*, *PowerConnect*, *PowerVault*, and *EMC<sup>3</sup>* are trademarks of Dell Inc.

Other trademarks and trade names may be used in this document to refer to either the entities claiming the marks and names or their products. Dell Inc. disclaims any proprietary interest in trademarks and trade names other than its own.

November 2005

Rev. A02

# Contents

|   |   |    |
|---|---|----|
| 1 | About Your TV   |    |
|   | <b>Front View</b> . . . . .   | 5  |
|   | <b>Right View</b> . . . . .   | 6  |
|   | <b>Rear View</b> . . . . .  | 7  |
|   | <b>Package Contents</b> . . . . .   | 9  |
|   | <b>Caring for Your TV</b> . . . . .   | 11 |
| 2 | Setting Up Your TV  |    |
|   | <b>Proper Location for Your TV</b> . . . . .                                  | 13 |
|   | <b>Connecting Your TV</b> . . . . .   | 14 |
|   | <b>Connecting the Speakers</b> . . . . .                                      | 20 |
|   | <b>Installing the RCA-Phono Cable With Ferrite Core for your TV</b> . . . . . | 21 |
|   | <b>Image Retention and Burn-In</b> . . . . .                                  | 22 |
| 3 | Your Remote Control   |    |
|   | <b>Installing Batteries</b> . . . . .   | 23 |
|   | <b>Using Your Remote Control</b> . . . . .                                    | 24 |
|   | <b>Using Your TV With a Universal or Learning Remote Control</b> . . . . .    | 26 |
| 4 | Using the TV Menu   |    |
|   | <b>Using Your Remote Control With the TV Menu</b> . . . . .                   | 27 |
|   | <b>Selecting Your TV Menu Language</b> . . . . .                              | 28 |
|   | <b>Input Select</b> . . . . .   | 28 |
|   | <b>Picture Menu</b> . . . . .   | 30 |
|   | <b>Audio</b> . . . . .  | 30 |
|   | <b>PIP/POP/PBP</b> . . . . .  | 31 |



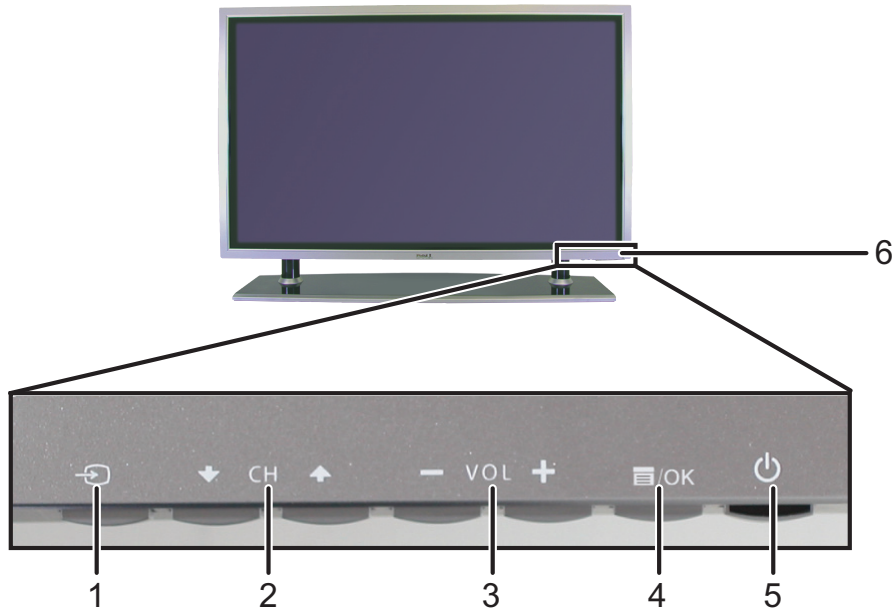

|          |   |           |
|----------|---|-----------|
|          | <b>Size</b> . . . . .   | <b>32</b> |
|          | <b>Parental Control</b> . . . . .   | <b>32</b> |
|          | <b>Setup</b> . . . . .  | <b>33</b> |
| <b>5</b> | <b>Troubleshooting Problems With Your TV</b>                              |           |
|          | <b>Troubleshooting Tips</b> . . . . .                                     | <b>35</b> |
|          | <b>General Problems</b> . . . . .   | <b>36</b> |
|          | <b>TV Menu Messages</b> . . . . .   | <b>40</b> |
|          | <b>Remote Control Problems</b> . . . . .                                  | <b>40</b> |
|          | <b>Using the Self-Test Feature when Connected to a Computer</b> . . . . . | <b>41</b> |
|          | <b>Problems When Using the TV as a Monitor</b> . . . . .                  | <b>41</b> |
| <b>6</b> | <b>Specifications for Your TV</b>   |           |
|          | <b>Contacting Dell</b> . . . . .  | <b>47</b> |
|          | <b>Index</b> . . . . .  | <b>65</b> |

# About Your TV

## Front View





---

|   |  |   |
|---|--|---|
| 1 |  Input Source button          | Push to display the Input Select menu   |
| 2 |  Channel up/down button       | Push to select the previous/next channel or navigate through the TV menu  |
| 3 |  Volume up/down button        | Push to increase/decrease the volume or to select an TV menu option   |
| 4 |  TV Menu button               | Push to display the TV menu   |
| 5 |  Power button and light (LED) | Push to turn the TV on and off<br>The power light is blue when the TV is on and amber when it is in power saving mode |
| 6 | IR receiver  | Senses the signal from the remote control   |

---

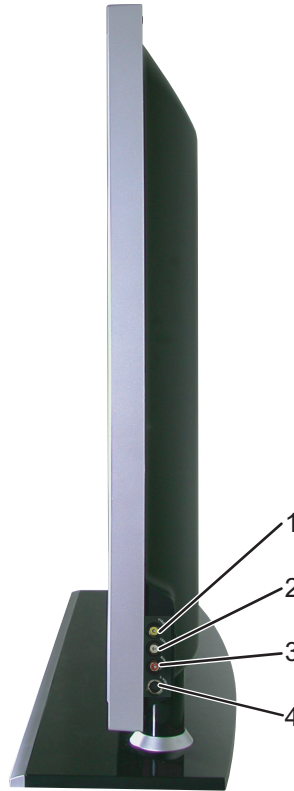
## Right View



---

|   |                                  |   |
|---|----------------------------------|---|
| 1 | Composite video connector (SIDE) | Connect devices such as a VCR or DVD player   |
| 2 | Audio connector (L)              | Use this connector if you have connected a device to the composite connector (SIDE) or the S-Video connector (SIDE) |
| 3 | Audio connector (R)              | Use this connector if you have connected a device to the composite connector (SIDE) or the S-Video connector (SIDE) |
| 4 | S-Video input (SIDE)             | Connect devices such as a video game system, a digital camera, or a DVD player                                      |

---

## Rear View

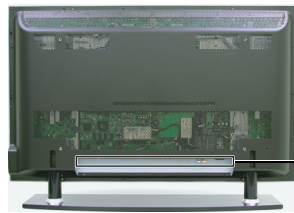

Connectors are here

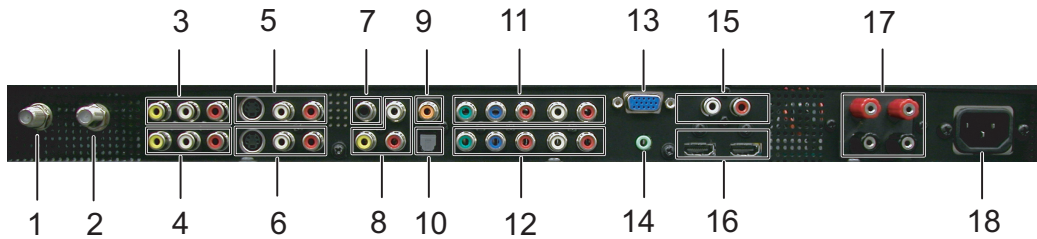

|    |  |   |
|----|--|---|
| 1  | ATSC connector                             | Connect devices such as a DVD player or set-top box   |
| 2  | NTSC connector                             | Connect an antenna or a cable TV box  |
| 3  | Composite video and audio connectors (AV1) | Connect a device such as a VCR or DVD player  |
| 4  | Composite video and audio connectors (AV2) | Connect a device such as a VCR or DVD player  |
| 5  | S-Video connectors (AV3)                   | Connect devices such as a video game system or a DVD player   |
| 6  | S-Video connectors (AV4)                   | Connect devices such as a video game system or a DVD player   |
| 7  | Subwoofer audio out                        | Connect an optional powered subwoofer to the TV   |
| 8  | Composite video and audio-out connectors   | Connect a device such as a VCR if you have connected an antenna or cable TV through the ANT/Cable connector |
| 9  | Coaxial digital audio out                  | Connect an audio decoder or audio/video receiver when using a Digital TV (ATSC connector)                   |
| 10 | Optical digital out (SPDIF)                | Connect an audio decoder or audio/video receiver  |
| 11 | Component audio and video connectors (AV5) | Connect devices such as a DVD player, set-top box, or cable TV box  |
| 12 | Component audio and video connectors (AV6) | Connect devices such as a DVD player, set-top box, or cable TV box  |

---

|    |                            |   |
|----|----------------------------|---|
| 13 | VGA connector              | Connect to the VGA cable from your computer to the TV   |
| 14 | Audio connector for VGA    | Connect the audio cable from your computer to the TV  |
| 15 | DVI audio connectors (R/L) | Connect to the DVI audio connectors if you have connected a device such as a DVD player or set-top box to the HDMI connector with a DVI to HDMI adapter cable |
| 16 | HDMI connectors            | Connect devices such as a DVD player, set-top box   |
| 17 | Speaker out connectors     | Connect speakers  |
| 18 | Power connector            | Connect your power cord   |

---



# Package Contents

 **NOTE:** If you need additional cables, contact Dell.

---

Remote control



AAA batteries (3)



Power cord



Audio cable



PC Audio cable



Component cable



Antenna (coaxial) cable



## Documentation

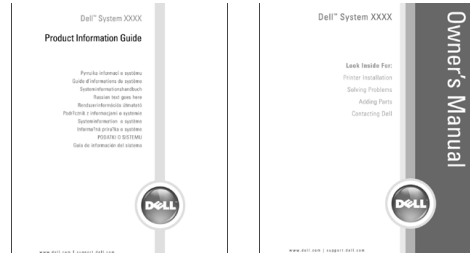

## Wall mount for W4201C and W5001C (optional)

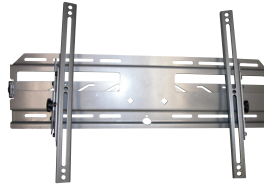

## Speakers for W4201C only



## Speakers for W5001C only



---

Ferrite core (2)



Stand hole cover (2)



 **CAUTION:** Install the covers in the base of the TV when the TV stand is removed to hang the TV on the wall.

---

## Caring for Your TV

 **CAUTION:** Only a licensed technician should service the TV. Do not disassemble the TV.

 **CAUTION:** Before cleaning the TV, unplug it from the electrical outlet.

- To clean the surface of the panel, lightly dampen a soft, clean, lint-free cloth with water.
- To clean the TV cabinet, use a cloth lightly dampened with a mild detergent.
- Do not use chemicals such as benzene, thinner, ammonia, or any type of abrasive cleaner.
- Do not use compressed air to clean the TV.



## Setting Up Your TV

 **CAUTION:** Before you begin any of the setup procedures in this section, follow the safety instructions in the Product Information Guide.

### Proper Location for Your TV

Consider the following environmental factors when you are deciding where to put your TV:

- Ensure you allow adequate ventilation.
- Do not store or use the TV in locations that are exposed to high heat, direct sunlight, or extreme cold.
- Avoid moving the TV between locations with high humidity and dusty environments. For more information, see "Specifications for Your TV" on page 43.
- Do not subject the TV to severe vibration or high impact conditions. Do not place the TV inside a car trunk.
- Do not place the TV in a location where water or other liquids could spill on or into the TV.

## Connecting Your TV

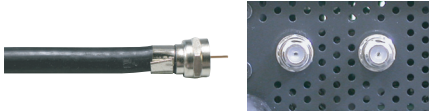

The tables below provide a description of the connectors on your TV to help you decide which connectors to use for your various video devices.

### Connecting Your Cable TV Box or Antenna

| Quality | Cable and connector  | When to Use   |
|---------|--|---|
| Good    | Coaxial cable<br> | Coaxial (RF) cable carries the video and audio signal from the antenna or cable connector to your TV. The coaxial connector is labelled NTSC. To locate the NTSC connector see "Rear View" on page 7. |
| Best    | Coaxial cable<br> | The ATSC cable carries the digital video and audio signal from the antenna connector to your TV. To locate the ATSC connector see "Rear View" on page 7.  |

### Connecting Your Video Devices

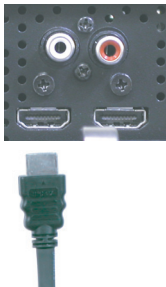

| Quality | Cable and connector  | When to Use   |
|---------|--|---|
| Good    | Composite<br> | The composite connector carries the video signal through a single pin. If you are using a composite video connector, you also need to connect composite audio cables. To locate the composite connectors, see "Right View" on page 6 and "Rear View" on page 7. |

| Quality   | Cable and connector  | When to Use   |
|-----------|--|---|
| Better    | S-Video<br>           | The S-Video connector splits the video signal into two signals, black-and-white and color. If you are using the S-Video connector, you also need to connect the audio cables. To locate the S-Video connectors, see "Right View" on page 6 and "Rear View" on page 7.   |
| Best      | Component (YPbPr)<br> | The component connectors splits the video signal into three signals, two color signals and one black-and-white signal. If you are using the component connectors, you also need to connect the audio cables. To locate the component connectors, see "Rear View" on page 7.   |
| Excellent | HDMI<br>             | HDMI (High Definition Multimedia Interface) assures that the best video signal is always sent from source (HDTV signal, DVD player) to the TV. This is achieved by allowing uncompressed video and multi-channel audio data to be sent to the display device through a single cable. To locate the connector see "Rear View" on page 7. |

### Connecting Suborder

| Cable and connector  | When to Use  |
|--|--|
| <p>Subwoofer</p>  | <p>This connector enables you to connect an optional powered suborder to the TV.</p> |

### Connecting Audio Out

| Quality | Cable and connector  | When to Use  |
|---------|--|--|
| Good    | <p>Composite video and audio out connectors</p>  | <p>Use these connectors to connect a device such as a VCR if you have connected an antenna or cable TV through the ANT/Cable connector.</p>      |
| Better  | <p>Coaxial digital audio out</p>                | <p>Use the coaxial digital audio out connector to connect an audio decoder or audio/video receiver when using a Digital TV (ATSC) connector.</p> |
| Best    | <p>Optical digital out</p>                      | <p>Use the optical digital out connector to connect an audio decoder or audio/video receiver when using a Digital TV (ATSC) receiver.</p>        |



## Using the ATSC or NTSC Connector (Coaxial)

- 1 Turn off the TV and unplug the power cord.
- 2 Connect the coaxial cable to the ATSC or the NTSC connectors on the TV.
- 3 Plug in the power cord for the TV and turn on the TV.
- 4 Enter the TV Menu and select TV for NTSC or Digital TV for ATSC. See "Input Select" on page 28 for more information.

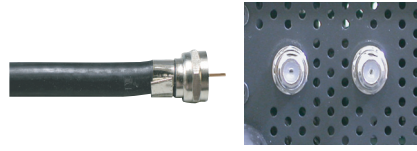

## Using the Composite Connector

- 1 Turn off the TV and unplug the power cord.
- NOTE:** If you are connecting a device that you want to be able to remove, such as a video game system or a camcorder, use the composite connector on the right side of the TV (see "Right View" on page 6).
- 2 Connect your device to the TV using the audio and video cable.
  - 3 Plug in the power cords for the TV and devices and turn them on.
  - 4 Enter the TV Menu and select AV1, AV2 or AV SIDE (Composite 3). See "Input Select" on page 28 for more information.



## Using the S-Video Connector

- 1 Turn off the TV and unplug the power cord.
- NOTE:** If you are connecting a device that you want to be able to remove, such as a video game system, or a camera, use the S-Video connector on the right side of the TV (see "Right View" on page 6).
- 2 Connect your device using the S-Video and audio cables.
  - 3 Plug in the power cords for the TV and devices and turn them on.
  - 4 Enter the TV Menu and select AV3, AV4, or AV SIDE (S-Video 3). See "Input Select" on page 28 for more information.



### Using the Component Connector

- 1 Turn off the TV and unplug the power cord.
- 2 Connect your device using the component video and audio cables.
- 3 Plug in the power cords for the TV and devices and turn them on.
- 4 Enter the TV Menu and select AV5 or AV6. See "Input Select" on page 28 for more information.



### Using the HDMI Connector

- 1 Turn off the TV and unplug the power cord.
- 2 Connect your device using the HDMI connector.
- 3 Plug in the power cords for the TV and devices and turn them on.
- 4 Enter the TV Menu and select HDMI1 or HDMI 2. See "Input Select" on page 28 for more information.



### Using the VGA Connector

- 1 Turn off the TV and unplug the power cord.
- 2  **NOTE:** Suggest to use a VGA cable which has a ferrite core.
- 3 Connect the VGA and audio cables to your TV and to your computer.
- 4 Plug in the power cords for the TV and devices and turn them on.
- 5 Enter the TV Menu and select VGA. See "Input Select" on page 28 for more information.



### Using the Subwoofer Connector

- 1 Turn off the TV and unplug the power cord.
- 2 Connect a subwoofer cable to your TV and to a powered subwoofer.
- 3 Plug in the power cords for the TV and subwoofer and turn them on.



## Using the Composite Video and Audio Out Connectors

- 1 Turn off the TV and unplug the power cord.
- 2 Connect the video and audio out cables to your TV and to a device such as a VCR if you have connected an antenna or cable TV through the ANT/Cable connector.
- 3 Plug in the power cords for the TV and devices and turn them on.

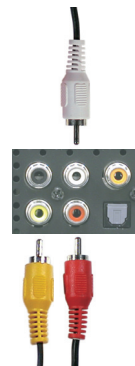

## Using the Optical Digital Out (SPDIF) Connector

- 1 Turn off the TV and unplug the power cord.
- 2 Connect the optical digital out cable to your TV and to a device such as an audio decoder or audio/video receiver when using a Digital TV (ATSC) receiver.
- 3 Plug in the power cords for the TV and devices and turn them on.



## Using the Coaxial Digital Audio Out Connector

- 1 Turn off the TV and unplug the power cord.
- 2 Connect the coaxial digital audio out cable to your TV and to a device such as an audio decoder or audio/video receiver when using a Digital TV (ATSC) receiver.
- 3 Plug in the power cords for the TV and devices and turn them on.

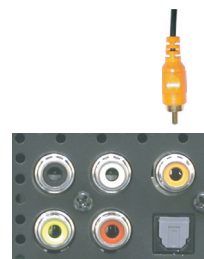

## Connecting the Speakers

### Using the Speakers with the Speaker Stands

- 1 Insert the stands into the speakers.
- 2 Tighten the screws on the speaker.
- 3 Connect the speaker cables to the speaker connectors.

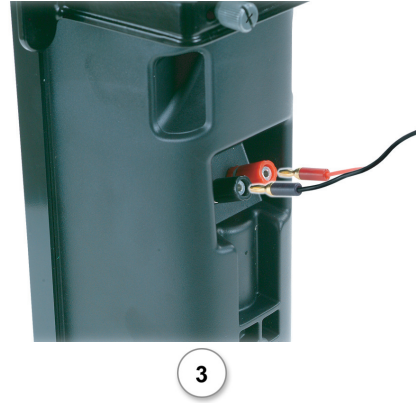

### Attaching the Speakers to the W4201C TV

- 1 Attach the brackets to the speakers and tighten the screws.
- 2 Attach the brackets to the TV and tighten the screws.
- 3 Connect the speaker cables to the speaker connectors.

 **NOTE:** You may use a screwdriver to ensure all screws are completely tightened.



## Attaching the Speakers to the W5001C TV

- 1 Attach the brackets to the speakers and tighten the screws.
- 2 Attach the brackets to the TV and tighten the screws.
- 3 Connect the speaker cables to the speaker connectors.

 **NOTE:** You may use a screwdriver to ensure all screws are completely tightened.



1



2

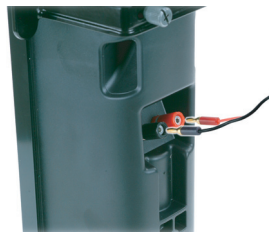

3

## Installing the RCA-Phono Cable With Ferrite Core for your TV

- 1 Open the attached ferrite core then put the cable inside it.
- 2 Leave 4cm clearance between ferrite core and connector, wind a loop, and then close the ferrite core.
- 3 Repeat steps 1 & 2 to the other end of the connector.
- 4 Connect the DVI audio connectors if you have connected a device such as a PC to the HDMI connectors with a DVI to HDMI cable/dongle.



1

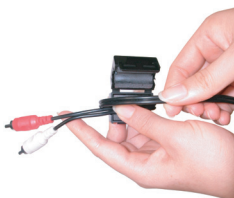

2



3



4

 **NOTE:** DVI to HDMI cable/ dongle and RCA-phono cable are not included with your TV.

## Image Retention and Burn-In

 **NOTE:** Image retention and burn-in are not covered by your Dell warranty.

Displaying an image for an extended period of time can cause an image to remain or burn-in on the screen. Burn-in is a characteristic of all plasma displays.

To help avoid image burn-in, it is best to avoid leaving stationary images on your TV for extended periods of time. Examples of stationary images that may lead to burn-in include:

- TV menus
- Black bars such as those used in 4:3 or wide screen mode
- TV channel logos
- Stock market or news tickers
- Time display
- Shopping channel pricing display
- Static computer images
- Static video game images
- Closed captioning backgrounds

# Your Remote Control

## Installing Batteries

Before you can use your remote control, install three AAA batteries in the remote control as follows.

- 1 Open the battery cover.
- 2 Install the batteries. Make sure that you match the + and - on the batteries with the + and - symbols in the battery compartment.
- 3 Close the battery cover.



# Using Your Remote Control

## Remote Control

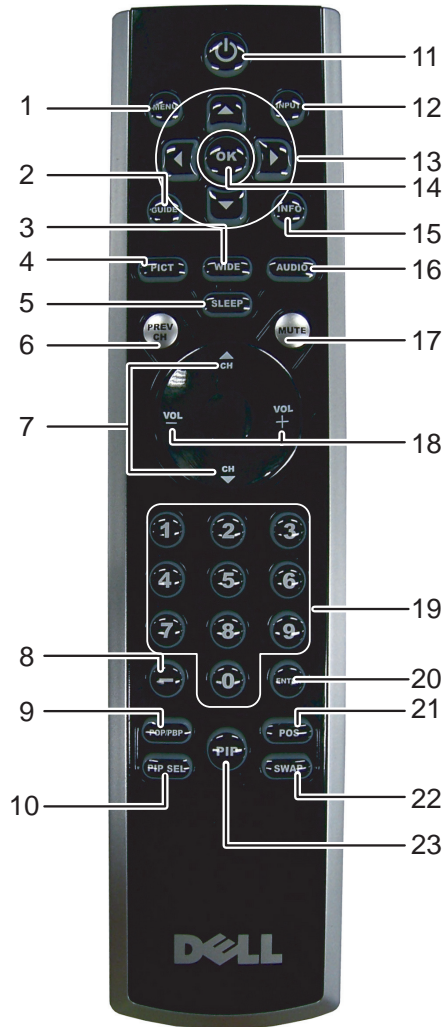



|    |                |  |
|----|----------------|--|
| 1  | MENU           | Enters and exits the TV Menu   |
| 2  | GUIDE          | Displays an electronic program guide when using <b>Digital TV</b> (ATSC connector)<br><b>NOTE:</b> Content may vary depending on the broadcaster |
| 3  | WIDE           | Sets the screen size   |
| 4  | PICT           | Cycles through the preset options for the <b>Picture</b> menu  |
| 5  | SLEEP          | Turns on the sleep timer   |
| 6  | PREV CH        | Returns you to the previously viewed channel   |
| 7  | CH ▲<br>CH ▼   | Push to view the next/previous channel   |
| 8  | -              | Press to select digital channels. For example, to select 62-3, press 6, 2, the dash key and then 3 to view the channel                           |
| 9  | POP/PBP        | Enters and exits POP or PBP mode   |
| 10 | PIP SEL        | Toggles between windows when you use Picture-in-Picture (PIP), Picture-Outside-Picture (POP), or Picture-By-Picture (PBP)                        |
| 11 | POWER          | Turns the TV on and off  |
| 12 | INPUT          | Enters the <b>Input Select</b> menu  |
| 13 | NAVIGATION     | Use these buttons to navigate through the TV Menu  |
| 14 | OK             | Press this button to make or confirm a selection in the TV Menu  |
| 15 | INFO           | Displays information about your TV (for example, in TV mode, it displays the channel you are watching)   |
| 16 | AUDIO          | Cycles through the preset <b>Audio</b> options   |
| 17 | MUTE           | Press to turn the sound on and off   |
| 18 | VOL +<br>VOL - | Increases/decreases the volume   |
| 19 | NUMBER         | Press to select a channel  |
| 20 | ENTER          | Press to confirm your selection  |
| 21 | POS            | Press to change the position of the PIP window   |
| 22 | SWAP           | Swaps images when using PIP, POP, or PBP   |
| 23 | PIP            | Enters and exits PIP mode  |

## Using Your TV With a Universal or Learning Remote Control

Preprogrammed universal remote controls can be programmed to control the following functions on your Dell TV:

- Power
- Channel Up (▲)
- Channel Down (▼)
- Volume Up (+)
- Volume Down (-)
- Mute
- Input Select

 **NOTE:** Future preprogrammed universal remote controls may be able to control more functions.

You can program universal remote controls to work with your Dell TV in the following ways:

- If the remote control manual lists codes by manufacturer, use the Phillips codes.
- If the remote control has a search function, this function may be used to find the correct code.
- If the remote control has a learning function, you can program specific buttons on it from the Dell remote control, in addition to those buttons listed above.

 **NOTE:** See the remote control documentation for specific instructions for your universal or learning remote control.

## Using the TV Menu

Your TV has a TV Menu that allows you to select the proper input source, make adjustments to the image and audio settings, select to view Picture-In-Picture, Picture-Outside-Picture, and Picture-By-Picture, and set parental controls.

### Using Your Remote Control With the TV Menu

**NOTE:** You can access and make selections to the TV Menu using the volume and channel buttons on the side panel of the TV or you can use the remote control. Except where noted, this section describes how to use the TV Menu with the remote control.

- 1 To enter the TV Menu, press the **MENU** button.

Eight icons appear along the bottom of the screen.

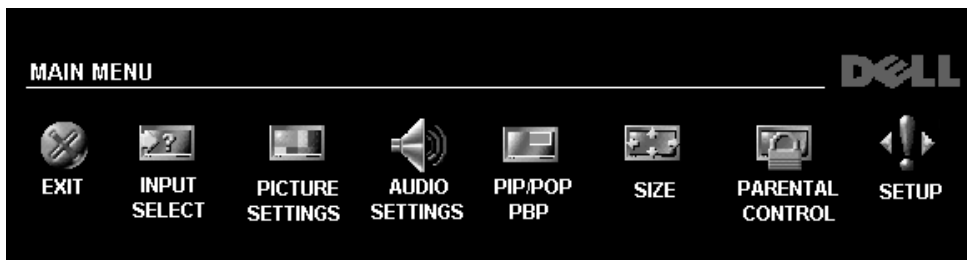

- 2 Use the left and right buttons (volume buttons) to move between the icons. The icon appears highlighted as you move through the menu.
  - 3 To select an option, push the **OK** button when the icon is highlighted.
  - 4 A new menu appears for that selected option. Use the up and down buttons (channel buttons) to move through the various settings.
- NOTE:** A red arrow appears next to the setting as you navigate through the options. A check mark appears next to the option that you have selected.
- 5 Use the left and right buttons (volume buttons) and the **OK** button to adjust or select settings.
- NOTE:** You can select **EXIT** or press the **MENU** button at any time to return to the main menu.
- 6 After you have made your selections, push the **MENU** button to return to the main menu.
  - 7 To exit the TV Menu, select the **EXIT** icon and press **OK**.

## Selecting Your TV Menu Language

- 1 Press **MENU** to enter the TV Menu.
- 2 Select **Setup**.
- 3 In the **Setup** menu, select **Language** and scroll to select the language that you want the TV Menu to appear in.

## Input Select

The **Input Select** menu allows you to select the proper source based on how you have your TV and video equipment connected. Press **Input** on the remote to go directly to the **Input Select** menu. You can also press **Menu** and select **Input Select** from the main menu.

If you are using the **TV** (NTSC connector) or the **Digital TV** (ATSC connector) input source, you can preset the viewable channels. Go to the **Main Menu**, select **Setup**, select **Channel Setup**, and then select **Channel Search**.



**VGA** — Select when you have your computer connected to the VGA connector. See "Rear View" on page 7 for the location of the VGA connector.

**HDMI1** — Select when you have connected a device, such as a DVD player using the HDMI connector. See "Rear View" on page 7 for the location of the HDMI connector.

**HDMI2** — Select when you have connected a device, such as a DVD player using the HDMI connector. See "Rear View" on page 7 for the location of the HDMI connector.

**TV** — Select when you have your antenna or cable TV box connected to the NTSC connector. See "Rear View" on page 7 for the location of the NTSC connector.

**DIGITAL TV** — Select when you have your antenna connected to the ATSC connector. See "Rear View" on page 7 for the location of the ATSC connector.

**AV1 (COMPOSITE 1)** — Select when you have a video device, such as a video game system, connected to the composite connector on the bottom of the TV. See "Rear View" on page 7 for the location of the composite video and audio connectors.

**AV2 (COMPOSITE 2)** — Select when you have a video device, such as a video game system, connected to the composite connector on the bottom of the TV. See "Rear View" on page 7 for the location of the composite video and audio connectors.

**AV3 (S-VIDEO 1)** — Select when you have a video device, such as a VCR, connected to the S-Video connector on the bottom of the TV. See "Rear View" on page 7 for the location of the S-Video connector.

**AV4 (S-VIDEO 2)** — Select when you have a video device, such as a VCR, connected to the S-Video connector on the bottom of the TV. See "Rear View" on page 7 for the location of the S-Video connector.

**AV5 (COMPONENT 1)** — Select when you have a video device, such as a DVD player, set-top box, or cable TV box, connected to the component audio and video connectors on the bottom of the TV. See "Rear View" on page 7 for the location of the component audio and video connectors.

**AV6 (COMPONENT 2)** — Select when you have a video device, such as a DVD player, set-top box, or cable TV box, connected to the component audio and video connectors on the bottom of the TV. See "Rear View" on page 7 for the location of the component audio and video connectors.

**AV SIDE (COMPOSITE 3)** — Select when you have a video device, such as a video game system, connected to the composite connector on the bottom of the TV. See "Rear View" on page 7 for the location of the composite video and audio connectors.

**AV SIDE (S-VIDEO 3)** — Select when you have a video device, such as a VCR, connected to the S-Video connector on the side of the TV. See "Right View" on page 6 for the location of the S-Video connector.

**SHOW INPUTS** — Show Inputs allows you to select Active or All. Active searches for which connectors are being used. The available input sources appear in white and input sources that are not available appear in grey. All shows all the input sources and allows you to select all the input sources even if you do not have a device connected.



**NOTE:** In TV Menu Settings, located in the Setup menu, you can set the Input Select to display the device that you have attached. For example, AV2 would say DVD when you view the Input Select menu.

## Picture Menu

The Picture Menu allows you to adjust the appearance of the image including color and brightness.

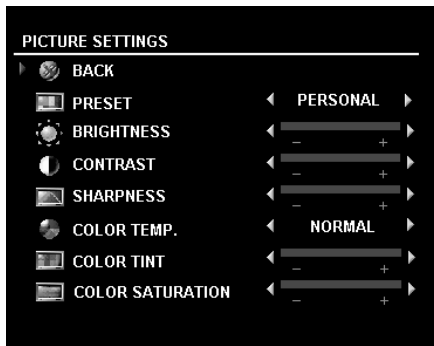

If you select one of the following preset image settings the individual settings are automatically updated.

- Movies
- Sports
- Weak Signal
- Multimedia

If you select **Personal**, you can adjust the individual settings, such as **Brightness** and **Color**.

The color temperature presets are:

- Natural: 6500K
- Normal: the native panel temperature
- Blue: 9300K
- Red: 5700K

## Audio

The Audio Menu allows you to set the audio to best fit the type of show you are watching.



**SRS TruSurround XT**— Delivers virtual surround sound over two speakers from any source, which creates a wider sound with deep rich bass.

**Midnight Mode** — Evens out the large volume variations between voice and action scenes.

**Equalizer Mode** — If you select one of the following preset **Equalizer Mode** settings, the individual audio levels are automatically updated:

- Music
- Theater
- Voice

If you select **Personal**, you can adjust the individual audio levels, such as **Bass** and **Treble**.

**TV Out Volume** — Select **Fixed** if you want to adjust the volume using the remote or volume control on an attached audio receiver. Select **Variable** if you want to adjust the volume using the TV remote or front panel buttons. Using **Variable** adjusts the TV volume out not the volume on an attached audio receiver.

Use **Program** to select **Stereo**, **Mono**, or **SAP** (Second Audio Program).

**Mute** — Allows you to turn the sound on or off.

**Speaker On/Off** — Allows you turn on or off the sound from the speaker.

## PIP/POP/PBP

You can view two active sources simultaneously using Picture-In-Picture (PIP), Picture-Outside-Picture (POP), or Picture-By-Picture (PBP).

For POP, you can select from three different POP options:

- **POP** — One large POP window to the left and a smaller, centered window on the right.
- **POP3** — One large POP window to the left and three smaller, vertically-aligned windows on the right.
- **POP12** — One large, centered POP window surrounded by twelve smaller windows.

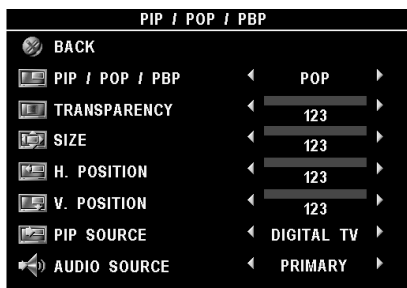

The remote control offers the following PIP/POP/PBP options:

- Use the **PIP SEL** button or the **POP/PBP** button on the remote control to turn on and off PIP, POP, and PBP.
- If you are in PIP, POP, or PBP mode, use the **SWAP** button on the remote control to switch between the two windows.
- Use the **POS** button to change which corner of the screen the PIP window appears.

In the TV Menu, you can adjust the **Transparency**, the **Size**, and **H** (horizontal) and **V** (vertical) position of the PIP/POP/PBP windows. When you are selecting the horizontal orientation, - moves the window left and + moves the window to the right. When you are adjusting the vertical orientation, 0 is at the top of the screen and 100 is at the bottom of the screen.

**PIP Source**— Enables you to select the source for the PIP window. Refer to PIP / POP / PBP compatibility on this page for more information.

**POP Scan Mode**— Enables you to select **Sequential** or **Float**. **Float** mode plays the source for selected channels that appear in the POP windows. **Sequential** rotates through each window and plays all of the preselected channels. The rotation mode runs through all the available channels before it starts again at the lowest channel.

### PIP/POP/PBP Compatibility

When using PIP/POP/PBP you can select any of the input sources that appear in the PIP/POP/PBP windows. The only input sources that cannot work together are HDMI with HDMI, DTV with DTV, and HDMI with Composite 1080i.

## Size

**NOTICE:** Using black bars, such as those seen in Wide or 4:3, for an extended period of time may cause burn-in on your TV.

Size allows you to adjust the appearance of the image. Use **H. Position** to adjust the horizontal placement of the image.



Use the following settings to adjust the aspect ratio:

**Standard** — Best selection for viewing digital HDTV, 16:9 or 22:9 DVD movies.

**Zoom** — Best selection for viewing TV, VCR or 4:3 DVD movie.

**4:3** — Best selection for viewing TV, VCR or 4:3 DVD movie.

**Wide** — Best selection for viewing digital HDTV, 16:9 and 22:9 DVD movies.

**Full Screen** — Best selection for viewing digital HDTV or 16:9 DVD movies.

**Horizontal Shift**— Adjust the horizontal placement of the image.

**NOTE:** Most DVDs have information about the supported aspect ratio on the case.

## Parental Control

Parental Control allows you to block certain channels or programs so children cannot view programs that are not age appropriate.

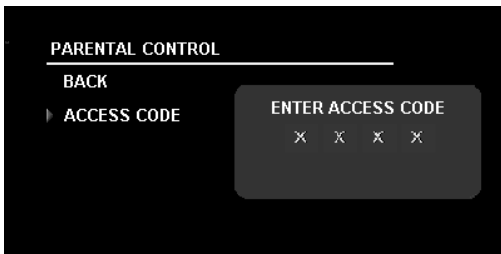

To enter the Parental Control menu, you need an access code. The first time you enter, use access code 3355. See "Setting an Access Code" on page 33 for information on creating a new access code.

You can set the following options to block content:

- **Channel Lock** — Blocks selected channels
- **Movie Rating** — Blocks movies based on their rating (G, PG, PG-13, R, NC-17, and X)
- **TV Ratings** — Blocks TV shows based on their rating
- **Block Options** — Turns on or off all your parental control settings

**NOTE:** You can use Clear All to unblock the channels and programs that you have set.

**NOTE:** If the Block Control in the Parental Control menu is enabled, all the sub screens in POP (POP1, POP3 and POP12) mode will be blank.



## Setting an Access Code

After you enter the **Parental Control** menu for the first time, you can set your own four-digit access code. If for any reason you lose or forget your access code, you can use the default code.

- 1 In the **Parental Control** menu, select **Change Code**.
- 2 Using the number pad on the remote control, enter a new access code.
- 3 Select **Exit**.

## Setup

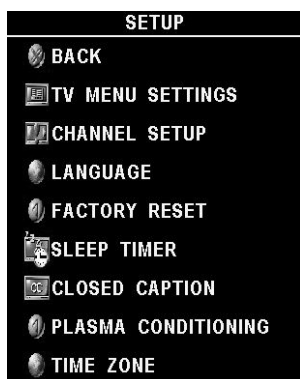

Setup allows you to adjust the appearance of the TV Menu, preset viewable cable channels, change the language of the TV Menu (see "Selecting Your TV Menu Language" on page 28) and to restore factory settings.

In the **TV MENU Settings** menu, use **TV MENU Hold Time** to increase or decrease the amount of time the TV Menu appears. The maximum amount of time is 60 seconds. You can select **TV Button Lock** to lock the buttons on the bottom panel. When this option is enabled, only the power button functions. Hold the volume increase and the channel increase buttons together for 10 seconds to unlock the buttons.

**Channel Setup** allows you adjust the settings for individual channels and preset the viewable channels. If you are using the TV (NTSC connector) or the Digital TV (ATSC connector) input source, you can preset the viewable channels. Go to the **Main Menu**, select **Setup**, select **Channel Setup**, and then select **Channel Search**.

**Language** enables you to choose the TV Menu language.

Select **Factory Reset** to return the TV Menu settings to the factory default values.

 **NOTE:** Before you proceed with the **Factory Reset**, enter a four-digit access code. The **Factory Reset** and **Parental Control** always share the same access code. The default **Parental Control** code is 3355.

 **NOTE:** **Parental Control** setting can be reset by doing factory reset.

**Sleep Timer** allows you to set an increment of time after which the TV automatically turns off.

Select **Closed Caption** to turn on and off closed captioning and set several other CC options.

If an image appears to be stuck on the TV, select **Plasma Conditioning** to help eliminate any image retention. Using the plasma conditioning feature may take several hours. Severe cases of image retention are known as burn-in, the plasma conditioning feature does not remove burn-in.

Use plasma conditioning only when you experience a problem with image retention. Overuse may degrade the TV brightness.

**Time Zone** allow you to set the time zone and daylight saving settings.



**NOTE:** The actual time is set through use of the ATSC tuner with a digital antenna. Without this antenna the time will not be available.

## Troubleshooting Problems With Your TV

 **CAUTION:** If at any time you see smoke or sparks coming from your TV, contact Dell. Do not try to perform any troubleshooting steps.

### Troubleshooting Tips

 **NOTE:** Some problems may be related to video devices connected to your TV. See the video device documentation for additional troubleshooting information.

Most problems with your TV may be caused by not having the correct input selection. Each connector on the TV (side and bottom) is associated with an input selection, which are labelled AV1 through AV SIDE (S-VIDEO 3) in the Input Select menu.

- AV1 — Composite connector on the bottom of the TV
- AV2 — Composite connector on the bottom of the TV
- AV3 — S-Video connector on the bottom of the TV
- AV4 — S-Video connector on the bottom of the TV
- AV5 — Component connector on the bottom of the TV
- AV6 — Component connector on the bottom of the TV
- AV SIDE (COMPOSITE 3) — Component connector on the bottom of the TV
- AV SIDE (S-VIDEO 3) — S-Video connector on the right of the TV

You can also select the following inputs:

- TV — NTSC connector on the bottom of the TV
- DIGITAL TV — ATSC connector on the bottom of the TV
- VGA — VGA connector on the bottom of the TV
- HDMI — HDMI connector on the bottom of the TV

## General Problems

| Problem   | Possible Solution  |
|---|--|
| Poor picture quality while watching TV and using a device such as a DVD player or a VCR | <ol style="list-style-type: none"> <li>1 Check the aspect ratio settings in the TV Menu. Press the Menu button on the remote control and select Size. For more information on using the TV Menu, see "Using the TV Menu" on page 27.</li> <li>2 Reconnect the device using the same type of connector. For example, if you are using the composite connector on the bottom, try connecting the device to the composite connector on the side of the TV. See "About Your TV" on page 5 for the location of the connectors. After you connect the device, change the input source in the TV Menu. See "Input Select" on page 28 for more information.</li> <li>3 Connect the device using a different connector. For example, if you are experiencing the problem using a composite connector, try using the component connector.</li> </ol> <p><b>NOTE:</b> To connect to a different connector, you need the appropriate cables for that connector. See your device documentation for a list of supported connections.</p> <p>After you connect the device, change the input source in the TV Menu. See "Input Select" on page 28 for more information.</p> <ol style="list-style-type: none"> <li>4 Reset the original factory defaults. Press Menu on the remote control, select Setup, and then select Factory Reset.</li> <li>5 Adjust the color temperature. Press Menu on the remote control, select Picture, and then select Color Temperature.</li> </ol> <p><b>NOTE:</b> Some set top boxes offer aspect ratio. See your device documentation for more information.</p> |
| Poor picture quality when using a device connected to the ANT/Cable (coaxial) connector | <ol style="list-style-type: none"> <li>1 Ensure TV is selected as the input source in the Input Source menu. See "Input Select" on page 28 for more information.</li> <li>2 Press Menu on the remote control, select Setup, and then select Channel Setup. This resets the channels on your TV.</li> <li>3 Check the aspect ratio settings in the TV Menu. Press the Menu button on the remote control and select Size. For more information on using the TV Menu, see "Using the TV Menu" on page 27.</li> <li>4 Reset the original factory defaults. Press Menu on the remote control, select Setup, and then select Factory Reset.</li> <li>5 Adjust the color temperature. Press Menu on the remote control, select Picture, and then select Color Temperature.</li> <li>6 The problem may be with your device, contact your service provider.</li> </ol>  |

| <b>Problem</b>           | <b>Possible Solution</b>  |
|--------------------------|---|
| Nothing appears on my TV | <ol style="list-style-type: none"><li>1 Ensure the TV is turned on.</li><li>2 Verify that all the cables are properly connected to the TV, including the power cable.</li><li>3 Check to see if there is a blue or amber light on the lower, right-hand corner of the TV. A blue light indicates the TV is on. An amber light, means the TV is in power save mode.</li><li>4 Ensure the proper source is selected in the Input Source menu. See "Input Select" on page 28 for more information.</li><li>5 Reconnect any devices that are currently connected to the TV. If you are using multiple devices, connect and test one device at a time.</li><li>6 Connect another device that you know is working properly.</li><li>7 Reset the original factory defaults. Press Menu on the remote control, select Setup, and then select Factory Reset.</li></ol> |

| Problem                              | Possible Solution  |
|--------------------------------------|--|
| No sound                             | <ol style="list-style-type: none"> <li data-bbox="646 244 1304 296">1 Ensure mute is not turned on. Pressing the Mute button on the remote control turns the mute function on and off.</li> <li data-bbox="646 305 1304 392">2 If only certain TV channels do not have sound, then you need to correct the Input Select menu in the TV Menu (see "Input Select" on page 28).</li> <li data-bbox="646 401 1304 513">3 Verify that the audio cables are firmly connected to both the audio input connectors on your TV and audio output connectors on your devices. Ensure that the cable colors match the connectors colors.</li> <li data-bbox="646 522 1304 609">4 Also, ensure that the audio cables are connected to the same row as the video cables. See "About Your TV" on page 5 for the location of the connectors.</li> <li data-bbox="646 618 1304 817">5 Reconnect the device using the same type of connector. For example, if you are using the composite connector on the bottom, try connecting the device to the composite connector on the side of the TV. See "About Your TV" on page 5 for the location of the connectors.<br/>After you connect the device, change the input source in the TV Menu. See "Input Select" on page 28 for more information.</li> <li data-bbox="646 826 1304 913">6 Connect the device using a different connector. For example, if you are experiencing the problem using a composite connector, try using the component connector.</li> </ol> <p data-bbox="631 921 1304 1008"><b>NOTE:</b> To connect to a different connector, you need the appropriate cables for that connector. See your device documentation for a list of supported connections.</p> <p data-bbox="631 1017 1304 1069">After you connect the device, change the input source in the TV Menu. See "Input Select" on page 28 for more information.</p> <ol style="list-style-type: none"> <li data-bbox="646 1078 1304 1104">7 Test the device on a different TV.</li> <li data-bbox="646 1112 1304 1199">8 If you are using PIP/POP/PBP, ensure the proper Audio Source is selected. Press Menu on your remote control, and select PIP/POP/PBP.</li> </ol> |
| Double image or no image with DVD    | <p data-bbox="631 1216 1304 1355">Turn off the progressive scan on the DVD player. Your Dell™ TV offers built-in deinterlacer that is equal to or better quality than the deinterlacer on your DVD player. For more information about progressive scan on your DVD player, see the documentation for your DVD player</p>   |
| Picture is too dim or too bright     | <p data-bbox="631 1373 1304 1425">Update the color settings in the TV Menu. Press Menu on the remote control and select Picture Settings.</p>  |
| The screen is not centered correctly | <ol style="list-style-type: none"> <li data-bbox="646 1442 1304 1494">1 Update the size settings in the TV Menu. Press Menu on the remote control and select Size.</li> <li data-bbox="646 1503 1304 1555">2 Reset the original factory defaults. Press Menu on the remote control, select Setup, and then select Factory Reset.</li> </ol>  |

| Problem                                 | Possible Solution   |
|---|---|
| Screen has one or more lines            | <ol style="list-style-type: none"> <li><b>1</b> Check the aspect ratio settings in the TV Menu. Press the Menu button on the remote control and select Size. For more information on using the TV Menu, see "Using the TV Menu" on page 27.</li> <li><b>2</b> Ensure the proper source is selected in the Input Source menu. See "Input Select" on page 28 for more information.</li> <li><b>3</b> Try connecting a different device. Ensure that you properly connect the cables and update the input source in the TV Menu.</li> <li><b>4</b> Update the size settings in the TV Menu. Press Menu on the remote control and select Size.</li> <li><b>5</b> Reset the original factory defaults. Press Menu on the remote control, select Setup, and then select Factory Reset.</li> </ol> |
| The front panel buttons do not work     | <p>Check the TV Menu to see if the buttons have been locked. Press Menu on your remote control, select Setup.</p> <p>If you are unable to use the remote control, press the volume up and the channel up buttons on the bottom of the TV for 10 seconds to unlock the buttons.</p>  |
| The picture is too small                | <ol style="list-style-type: none"> <li><b>1</b> Adjust the size settings. Press Menu on the remote control, and select Size.</li> <li><b>2</b> This may be a problem with your device. See the documentation for the device.</li> </ol>   |
| An image appears to be stuck on the TV. | <p>In <b>TV MENU Setup</b> select <b>Plasma Conditioning</b>. Using this option may take several hours before the image is eliminated.</p> <p><b>NOTE:</b> Burn-in is not covered by your Dell warranty.</p>  |

## TV Menu Messages

While using your TV, the following messages may appear.

| Message   | Possible Solution   |
|---|---|
| Auto Adjust   | No action required, the TV is performing an auto adjustment.  |
| Out of Range  | Check the optimal resolution settings.<br>You may need to download a new video driver. For more information, go to <a href="http://support.dell.com">support.dell.com</a> .                       |
| No Video Input  | <ol style="list-style-type: none"> <li>1 Check all cables are properly connected.</li> <li>2 Ensure the proper source is selected. See "Input Select" on page 28 for more information.</li> </ol> |
| TV Button Lock  | To unlock, press Menu on your remote control, select Setup.   |
| In Power Save Mode<br>Press any key on keyboard or move mouse | If you have a computer connected to the TV display and there is no signal detected, the TV display goes in to sleep mode. The power light is amber when the TV display is in sleep mode.          |
| In Power Save Mode<br>Press Check Video Signal                | If you are using a video device and it has been inactive for 30 minutes the TV display goes in to power save mode. The power light is amber when the TV display is in power save mode.            |
| Self Test   | Appears for computer source when there is nothing plugged in. Select VGA from Input Select menu and nothing is plugged in. Plug a computer in to the VGA connector.                               |

## Remote Control Problems

| Problem   | Possible Solution  |
|---|--|
| The TV does not respond when using the remote control | <ol style="list-style-type: none"> <li>1 Point the remote control directly at the lower right corner of the TV. Be sure that nothing is blocking the front of the TV. For the location of the IR, see "Front View" on page 5.</li> <li>2 Verify that the batteries are properly installed.</li> <li>3 If the batteries are old, install new batteries.</li> </ol> <p><b>NOTE:</b> Bright lights or other infrared devices may interfere with your remote control and IR on the TV display.</p> |



## Using the Self-Test Feature when Connected to a Computer

When your computer is connected to the TV through VGA connector you can use the self-test feature to check whether your TV is functioning properly. If your TV and computer are properly connected but the TV screen remains dark, run the TV self-test by performing the following steps:

- 1 Turn off both your computer and the TV display.
- 2 Unplug the video cable from the back of the computer.
- 3 Turn on the TV. If the TV cannot sense a video signal and is working correctly, the floating "Dell - Self-Test Feature Check" dialog box appears on the screen (against a black background). While in self-test mode, the power light remains blue and the self-test pattern scrolls through the screen continually. This box also appears during normal system operation if the video cable becomes disconnected or damaged.
- 4 Turn off your TV and reconnect the video cable; then turn on both your computer and the TV. If your TV screen remains blank, the problem may be with your computer or graphic card.

See your computer documentation for more information.

## Problems When Using the TV as a Monitor

| Problem                                  | Possible Solution  |
|--|--|
| The picture is off-centered or too small | <ol style="list-style-type: none"> <li>1 Use Auto Adjust to check the Image Settings. Press Menu to enter the TV Menu, select Image Settings, and then select Auto Adjust.</li> <li>2 Check the optimal resolution settings. You may need to download a new video driver. For more information, go to <a href="http://support.dell.com">support.dell.com</a>.</li> </ol> <p><b>NOTE:</b> Some older video cards may not support the resolution settings for the TV.</p>  |
| No audio                                 | <ol style="list-style-type: none"> <li>1 Ensure the green audio cable is connected to audio connector on the TV and on the computer. For the location of the connector on the TV, see "Using the VGA Connector" on page 18. See your computer documentation for the location of connectors on your computer.<br/>Do not connect the audio cable to the headphone jack.</li> <li>2 Ensure the volume on the computer is not muted.</li> <li>3 Verify that sound on your computer is working by checking the speakers. See your computer documentation for information on troubleshooting your computer.</li> <li>4 Disconnect the TV from the computer and test to see if the TV volume works.</li> </ol> |

| <b>Problem</b>          | <b>Possible Solution</b>   |
|-------------------------|--|
| PIP/POP/PBP not working | <ol style="list-style-type: none"><li>1 Ensure the settings in the TV Menu are properly set. Press Menu to enter the TV Menu, and select PIP/POP/PBP.</li><li>2 Swap the video and audio source.</li></ol>   |
| No video                | <p><b>NOTE:</b> If you see a self-test, it means there is a problem with your video card or you are using the wrong input source.</p> <ol style="list-style-type: none"><li>1 Ensure the TV is turned on.</li><li>2 Verify that all the cables are properly connected to the TV, including the power cable.</li><li>3 Check to see if there is a blue or amber light on the lower, right-hand corner of the TV. A blue light indicates the TV is on. An amber light, means the TV is in power save mode.</li><li>4 Ensure proper source is selected. See "Input Select" on page 28 for more information.</li><li>5 Reconnect the computer.</li><li>6 Connect another device that you know is working properly.</li><li>7 Reset the original factory defaults. Press Menu on the remote control, select Setup, and then select Factory Reset.</li></ol> |

## Specifications for Your TV

### General

|                            |   |   |
|----------------------------|---|---|
| Model number               | W4201C  | W5001C  |
| Display type               | HD PDP panel                                  | HD PDP panel                                  |
| Screen size                | 42-inches                                     | 50-inches                                     |
| Viewable area              | 932 x 532 mm<br>(36.7 x 20.9 inches)          | 1106 x 622 mm<br>(43.5 x 24.5 inches)         |
| Image aspect ratio         | 16:9 (wide screen)                            | 16:9 (wide screen)                            |
| Video display capabilities | 480i<br>480p<br>576i<br>576p<br>720p<br>1080i | 480i<br>480p<br>576i<br>576p<br>720p<br>1080i |
| Additional features:       |   |   |
| SAP capable                | Yes   | Yes   |
| CC capable                 | Yes   | Yes   |
| Parental control capable   | Yes   | Yes   |

### Physical Dimensions

|                      |                           |                           |
|----------------------|---------------------------|---------------------------|
| Display (with stand) | 1031.8 x 712.5 x 245.7 mm | 1208 x 802.5 x 295.85 mm  |
| Display (no stand)   | 1031.8 x 631.5 x 83.8 mm  | 1208 x 923.5 x 89 mm      |
| With Speakers        |                           |                           |
| Weight (with stand)  | 46 kg/101.41 lbs (est.)   | 54.5 kg/120.15 lbs (est.) |
| Native Resolution    | 1024 x 768 XGA            | 1366 x 768 XGA            |
| HDTV Capable         | Yes                       | Yes                       |

---

**Picture-In-Picture**

---

|                               |          |         |
|-------------------------------|----------|---------|
| Picture-In-Picture (PIP)      | Yes      | Yes     |
| Picture-Outside-Picture (POP) | Yes      | Yes     |
| Picture-By-Picture (PBP)      | Yes      | Yes     |
| Number of Tuners              | 2        | 2       |
| Panel Brightness              | 1100     | 1100    |
| Panel Contrast Ratio          | 10000: 1 | 8000: 1 |

---

**Viewing Angle**

---

|            |              |              |
|------------|--------------|--------------|
| Horizontal | +/-80 degree | +/-80 degree |
| Vertical   | +/-80 degree | +/-80 degree |

---

**Inputs**

---

## Video

|                  |  |  |
|------------------|--|--|
| Composite (CVBS) | three in total (side and bottom)       | three in total (side and bottom)       |
| S-Video          | three in total (side and bottom)       | three in total (side and bottom)       |
| Component        | two (bottom)                           | two (bottom)                           |
| TV In (coaxial)  | two (bottom)                           | two (bottom)                           |
| Audio (RCA L+R)  | eight pairs in total (side and bottom) | eight pairs in total (side and bottom) |
| HDMI             | two (bottom)                           | two (bottom)                           |

## Computer

|                                   |              |              |
|-----------------------------------|--------------|--------------|
| VGA (for use as computer monitor) | one (bottom) | one (bottom) |
| Audio (PC)                        | one (bottom) | one (bottom) |

---

**Outputs**

---

## Video

|                       |                   |                   |
|-----------------------|-------------------|-------------------|
| Composite (CVBS)      | one (bottom)      | one (bottom)      |
| Audio (RCA L+R)       | one pair (bottom) | one pair (bottom) |
| Subwoofer             | one               | one               |
| SPDIF (RCA + Optical) | one               | one               |

---

**Audio**

---

|                     |                                     |                                     |
|---------------------|-------------------------------------|-------------------------------------|
| Effects             | SRS TruSurround XT<br>Midnight Mode | SRS TruSurround XT<br>Midnight Mode |
| Speakers (separate) | 20 watts/channel<br>40 watts total  | 20 watts/channel<br>40 watts total  |



## Contacting Dell

To contact Dell electronically, you can access the following websites:

- [www.dell.com](http://www.dell.com)
- [support.dell.com](http://support.dell.com) (technical support)
- [premiersupport.dell.com](http://premiersupport.dell.com) (technical support for educational, government, healthcare, and medium/large business customers, including Premier, Platinum, and Gold customers)

For specific web addresses for your country, find the appropriate country section in the table below.

**NOTE:** Toll-free numbers are for use within the country for which they are listed.

**NOTE:** In certain countries, technical support specific to Dell Inspiron™ XPS computers is available at a separate telephone number listed for participating countries. If you do not see a telephone number listed that is specific for Inspiron XPS computers, you may contact Dell through the technical support number listed and your call will be routed appropriately.

When you need to contact Dell, use the electronic addresses, telephone numbers, and codes provided in the following table. If you need assistance in determining which codes to use, contact a local or an international operator.

| Country (City)<br>International Access Code<br>Country Code<br>City Code | Department Name or Service Area,<br>Website and E-Mail Address  | Area Codes,<br>Local Numbers, and<br>Toll-Free Numbers |
|--|---|--|
| Anguilla   | General Support   | toll-free: 800-335-0031                                |
| Antigua and Barbuda  | General Support   | 1-800-805-5924   |
| Argentina (Buenos Aires)   | Website: <a href="http://www.dell.com.ar">www.dell.com.ar</a>   |  |
| International Access Code: 00  | E-mail: <a href="mailto:us_latin_services@dell.com">us_latin_services@dell.com</a>                                  |  |
| Country Code: 54   | E-mail for desktop and portable computers:<br><a href="mailto:la-techsupport@dell.com">la-techsupport@dell.com</a>  |  |
| City Code: 11  | E-mail for servers and EMC® storage products:<br><a href="mailto:la_enterprise@dell.com">la_enterprise@dell.com</a> |  |
|  | Customer Care   | toll-free: 0-800-444-0730                              |
|  | Tech Support  | toll-free: 0-800-444-0733                              |
|  | Tech Support Services   | toll-free: 0-800-444-0724                              |
|  | Sales   | 0-810-444-3355   |
| Aruba  | General Support   | toll-free: 800-1578                                    |

| <b>Country (City)<br/>International Access Code<br/>Country Code<br/>City Code</b> | <b>Department Name or Service Area,<br/>Website and E-Mail Address</b>                                    | <b>Area Codes,<br/>Local Numbers, and<br/>Toll-Free Numbers</b> |
|--|---|---|
| <b>Australia (Sydney)</b>  | E-mail (Australia): <a href="mailto:au_tech_support@dell.com">au_tech_support@dell.com</a>                |   |
| International Access Code: 0011  | E-mail (New Zealand):<br><a href="mailto:nz_tech_support@dell.com">nz_tech_support@dell.com</a>           |   |
| Country Code: 61   | Home and Small Business   | 1-300-655-533   |
| City Code: 2   | Government and Business   | toll-free: 1-800-633-559  |
|  | Preferred Accounts Division (PAD)   | toll-free: 1-800-060-889  |
|  | Customer Care   | toll-free: 1-800-819-339  |
|  | Technical Support (portables and desktops)  | toll-free: 1-300-655-533  |
|  | Technical Support (servers and workstations)  | toll-free: 1-800-733-314  |
|  | Corporate Sales   | toll-free: 1-800-808-385  |
|  | Transaction Sales   | toll-free: 1-800-808-312  |
|  | Fax   | toll-free: 1-800-818-341  |
| <b>Austria (Vienna)</b>  | Website: <a href="http://support.euro.dell.com">support.euro.dell.com</a>                                 |   |
| International Access Code: 900   | E-mail:<br><a href="mailto:tech_support_central_europe@dell.com">tech_support_central_europe@dell.com</a> |   |
| Country Code: 43   | Home/Small Business Sales   | 0820 240 530 00   |
| City Code: 1   | Home/Small Business Fax   | 0820 240 530 49   |
|  | Home/Small Business Customer Care   | 0820 240 530 14   |
|  | Preferred Accounts/Corporate Customer Care  | 0820 240 530 16   |
|  | Home/Small Business Technical Support   | 0820 240 530 14   |
|  | Preferred Accounts/Corporate Technical Support  | 0660 8779   |
|  | Switchboard   | 0820 240 530 00   |
| <b>Bahamas</b>   | General Support   | toll-free: 1-866-278-6818                                       |
| <b>Barbados</b>  | General Support   | 1-800-534-3066  |



| <b>Country (City)<br/>International Access Code<br/>Country Code<br/>City Code</b> | <b>Department Name or Service Area,<br/>Website and E-Mail Address</b>       | <b>Area Codes,<br/>Local Numbers, and<br/>Toll-Free Numbers</b> |
|--|--|---|
| <b>Belgium (Brussels)</b>  | Website: support.euro.dell.com   |   |
| International Access Code: 00  | E-mail for French-speaking Customers: support.euro.dell.com/be/fr/emaildell/ |   |
| Country Code: 32   | Technical Support for Inspiron XPS computers only                            | 02 481 92 96  |
| City Code: 2   | Technical Support for all other Dell computers                               | 02 481 92 88  |
|  | Technical Support Fax  | 02 481 92 95  |
|  | Customer Care  | 02 713 15 65  |
|  | Corporate Sales  | 02 481 91 00  |
|  | Fax  | 02 481 92 99  |
|  | Switchboard  | 02 481 91 00  |
| <b>Bermuda</b>   | General Support  | 1-800-342-0671  |
| <b>Bolivia</b>   | General Support  | toll-free: 800-10-0238  |
| <b>Brazil</b>  | Website: www.dell.com/br   |   |
| International Access Code: 00  | Customer Support, Technical Support  | 0800 90 3355  |
|  | Technical Support Fax  | 51 481 5470   |
| Country Code: 55   | Customer Care Fax  | 51 481 5480   |
| City Code: 51  | Sales  | 0800 90 3390  |
| <b>British Virgin Islands</b>  | General Support  | toll-free: 1-866-278-6820                                       |
| <b>Brunei</b>  | Customer Technical Support (Penang, Malaysia)                                | 604 633 4966  |
| Country Code: 673  | Customer Service (Penang, Malaysia)  | 604 633 4949  |
|  | Transaction Sales (Penang, Malaysia)   | 604 633 4955  |

| <b>Country (City)<br/>International Access Code<br/>Country Code<br/>City Code</b> | <b>Department Name or Service Area,<br/>Website and E-Mail Address</b>                                | <b>Area Codes,<br/>Local Numbers, and<br/>Toll-Free Numbers</b> |
|--|---|---|
| Canada (North York,<br>Ontario)<br><br>International Access Code:<br>011           | Online Order Status: <a href="http://www.dell.ca/ostatus">www.dell.ca/ostatus</a>                     |   |
|  | AutoTech (automated technical support)  | toll-free: 1-800-247-9362                                       |
|  | Customer Care (Home Sales/Small Business)   | toll-free: 1-800-847-4096                                       |
|  | Customer Care (med./large business,<br>government)  | toll-free: 1-800-326-9463                                       |
|  | Technical Support (Home Sales/Small<br>Business)  | toll-free: 1-800-847-4096                                       |
|  | Technical Support (med./large bus.,<br>government)  | toll-free: 1-800-387-5757                                       |
|  | Technical Support (printers, projectors,<br>televisions, handhelds, digital jukebox, and<br>wireless) | 1-877-335-5767  |
|  | Sales (Home Sales/Small Business)   | toll-free: 1-800-387-5752                                       |
|  | Sales (med./large bus., government)   | toll-free: 1-800-387-5755                                       |
| Spare Parts Sales & Extended Service Sales   | 1 866 440 3355  |   |
| <b>Cayman Islands</b>  | General Support   | 1-800-805-7541  |
| <b>Chile (Santiago)</b><br>Country Code: 56<br>City Code: 2                        | Sales, Customer Support, and Technical<br>Support   | toll-free: 1230-020-4823  |

| <b>Country (City)<br/>International Access Code<br/>Country Code<br/>City Code</b> | <b>Department Name or Service Area,<br/>Website and E-Mail Address</b>   | <b>Area Codes,<br/>Local Numbers, and<br/>Toll-Free Numbers</b> |
|--|--|---|
| China (Xiamen)<br>Country Code: 86<br>City Code: 592                               | Technical Support website:<br><a href="http://support.dell.com.cn">support.dell.com.cn</a><br>Technical Support E-mail:<br><a href="mailto:cn_support@dell.com">cn_support@dell.com</a><br>Customer Care E-mail:<br><a href="mailto:customer_cn@dell.com">customer_cn@dell.com</a> |   |
|  | Technical Support Fax  | 592 818 1350  |
|  | Technical Support (Dell™ Dimension™ and Inspiron)  | toll-free: 800 858 2969   |
|  | Technical Support (OptiPlex™, Latitude™, and Dell Precision™)  | toll-free: 800 858 0950   |
|  | Technical Support (servers and storage)  | toll-free: 800 858 0960   |
|  | Technical Support (projectors, PDAs, switches, routers, and so on)   | toll-free: 800 858 2920   |
|  | Technical Support (printers)   | toll-free: 800 858 2311   |
|  | Customer Care  | toll-free: 800 858 2060   |
|  | Customer Care Fax  | 592 818 1308  |
|  | Home and Small Business  | toll-free: 800 858 2222   |
|  | Preferred Accounts Division  | toll-free: 800 858 2557   |
|  | Large Corporate Accounts GCP   | toll-free: 800 858 2055   |
|  | Large Corporate Accounts Key Accounts  | toll-free: 800 858 2628   |
|  | Large Corporate Accounts North   | toll-free: 800 858 2999   |
|  | Large Corporate Accounts North Government and Education  | toll-free: 800 858 2955   |
|  | Large Corporate Accounts East  | toll-free: 800 858 2020   |
|  | Large Corporate Accounts East Government and Education   | toll-free: 800 858 2669   |
|  | Large Corporate Accounts Queue Team  | toll-free: 800 858 2572   |
|  | Large Corporate Accounts South   | toll-free: 800 858 2355   |
|  | Large Corporate Accounts West  | toll-free: 800 858 2811   |
|  | Large Corporate Accounts Spare Parts   | toll-free: 800 858 2621   |
| <b>Colombia</b>  | General Support  | 980-9-15-3978   |
| <b>Costa Rica</b>  | General Support  | 0800-012-0435   |

| <b>Country (City)<br/>International Access Code<br/>Country Code<br/>City Code</b> | <b>Department Name or Service Area,<br/>Website and E-Mail Address</b> | <b>Area Codes,<br/>Local Numbers, and<br/>Toll-Free Numbers</b> |
|--|--|---|
| <b>Czech Republic (Prague)</b>   | Website: support.euro.dell.com   |   |
| International Access Code: 00  | E-mail: czech_dell@dell.com  |   |
| Country Code: 420  | Technical Support  | 22537 2727  |
|  | Customer Care  | 22537 2707  |
|  | Fax  | 22537 2714  |
|  | Tech Fax   | 22537 2728  |
|  | Switchboard  | 22537 2711  |
| <b>Denmark (Copenhagen)</b>  | Website: support.euro.dell.com   |   |
| International Access Code: 00  | E-mail: support.euro.dell.com/dk/da/emaildell/                         |   |
| Country Code: 45   | Technical Support for Inspiron XPS computers only                      | 7010 0074   |
|  | Technical Support for all other Dell computers                         | 7023 0182   |
|  | Customer Care (Relational)   | 7023 0184   |
|  | Home/Small Business Customer Care                                      | 3287 5505   |
|  | Switchboard (Relational)   | 3287 1200   |
|  | Switchboard Fax (Relational)   | 3287 1201   |
|  | Switchboard (Home/Small Business)                                      | 3287 5000   |
|  | Switchboard Fax (Home/Small Business)                                  | 3287 5001   |
| <b>Dominica</b>  | General Support  | toll-free: 1-866-278-6821                                       |
| <b>Dominican Republic</b>  | General Support  | 1-800-148-0530  |
| <b>Ecuador</b>   | General Support  | toll-free: 999-119  |
| <b>El Salvador</b>   | General Support  | 01-899-753-0777   |
| <b>Finland (Helsinki)</b>  | Website: support.euro.dell.com   |   |
| International Access Code: 990   | E-mail: support.euro.dell.com/fi/fi/emaildell/                         |   |
| Country Code: 358  | Technical Support  | 09 253 313 60   |
| City Code: 9   | Customer Care  | 09 253 313 38   |
|  | Fax  | 09 253 313 99   |
|  | Switchboard  | 09 253 313 00   |

| <b>Country (City)<br/>International Access Code<br/>Country Code<br/>City Code</b> | <b>Department Name or Service Area,<br/>Website and E-Mail Address</b>                                     | <b>Area Codes,<br/>Local Numbers, and<br/>Toll-Free Numbers</b> |
|--|--|---|
| <b>France (Paris) (Montpellier)</b>  | Website: <a href="http://support.euro.dell.com">support.euro.dell.com</a>                                  |   |
| International Access Code: 00  | E-mail: <a href="mailto:support.euro.dell.com/fr/fr/emaildell/">support.euro.dell.com/fr/fr/emaildell/</a> |   |
| Country Code: 33   | <b>Home and Small Business</b>   |   |
| City Codes: (1) (4)  | Technical Support for Inspiron XPS computers only  | 0825 387 129  |
|  | Technical Support for all other Dell computers   | 0825 387 270  |
|  | Customer Care  | 0825 823 833  |
|  | Switchboard  | 0825 004 700  |
|  | Switchboard (calls from outside of France)   | 04 99 75 40 00  |
|  | Sales  | 0825 004 700  |
|  | Fax  | 0825 004 701  |
|  | Fax (calls from outside of France)   | 04 99 75 40 01  |
|  | <b>Corporate</b>   |   |
|  | Technical Support  | 0825 004 719  |
|  | Customer Care  | 0825 338 339  |
|  | Switchboard  | 01 55 94 71 00  |
|  | Sales  | 01 55 94 71 00  |
|  | Fax  | 01 55 94 71 01  |
| <b>Germany (Langen)</b>  | Website: <a href="http://support.euro.dell.com">support.euro.dell.com</a>                                  |   |
| International Access Code: 00  | E-mail: <a href="mailto:tech_support_central_europe@dell.com">tech_support_central_europe@dell.com</a>     |   |
| Country Code: 49   | Technical Support for Inspiron XPS computers only  | 06103 766-7222  |
| City Code: 6103  | Technical Support for all other Dell computers   | 06103 766-7200  |
|  | Home/Small Business Customer Care  | 0180-5-224400   |
|  | Global Segment Customer Care   | 06103 766-9570  |
|  | Preferred Accounts Customer Care   | 06103 766-9420  |
|  | Large Accounts Customer Care   | 06103 766-9560  |
|  | Public Accounts Customer Care  | 06103 766-9555  |
|  | Switchboard  | 06103 766-7000  |

| <b>Country (City)<br/>International Access Code<br/>Country Code<br/>City Code</b> | <b>Department Name or Service Area,<br/>Website and E-Mail Address</b>                                       | <b>Area Codes,<br/>Local Numbers, and<br/>Toll-Free Numbers</b> |
|--|--|---|
| <b>Greece</b>  | Website: <a href="http://support.euro.dell.com">support.euro.dell.com</a>                                    |   |
| International Access Code: 00  | E-mail: <a href="mailto:support.euro.dell.com/gr/en/emailldell/">support.euro.dell.com/gr/en/emailldell/</a> |   |
| Country Code: 30   | Technical Support  | 00800-44 14 95 18   |
|  | Gold Service Technical Support   | 00800-44 14 00 83   |
|  | Switchboard  | 2108129810  |
|  | Gold Service Switchboard   | 2108129811  |
|  | Sales  | 2108129800  |
|  | Fax  | 2108129812  |
| <b>Grenada</b>   | General Support  | toll-free: 1-866-540-3355                                       |
| <b>Guatemala</b>   | General Support  | 1-800-999-0136  |
| <b>Guyana</b>  | General Support  | toll-free: 1-877-270-4609                                       |
| <b>Hong Kong</b>   | Website: <a href="http://support.ap.dell.com">support.ap.dell.com</a>  |   |
| International Access Code: 001   | Technical Support E-mail: <a href="mailto:apsupport@dell.com">apsupport@dell.com</a>                         |   |
| Country Code: 852  | Technical Support (Dimension and Inspiron)   | 2969 3188   |
|  | Technical Support (OptiPlex, Latitude, and Dell Precision)   | 2969 3191   |
|  | Technical Support (PowerApp™, PowerEdge™, PowerConnect™, and PowerVault™)                                    | 2969 3196   |
|  | Customer Care  | 3416 0910   |
|  | Large Corporate Accounts   | 3416 0907   |
|  | Global Customer Programs   | 3416 0908   |
|  | Medium Business Division   | 3416 0912   |
|  | Home and Small Business Division   | 2969 3105   |
| <b>India</b>   | Technical Support  | 1600 33 8045  |
|  | Sales (Large Corporate Accounts)   | 1600 33 8044  |
|  | Sales (Home and Small Business)  | 1600 33 8046  |

| <b>Country (City)<br/>International Access Code<br/>Country Code<br/>City Code</b> | <b>Department Name or Service Area,<br/>Website and E-Mail Address</b>                                     | <b>Area Codes,<br/>Local Numbers, and<br/>Toll-Free Numbers</b> |
|--|--|---|
| <b>Ireland (Cherrywood)</b>  | Website: <a href="http://support.euro.dell.com">support.euro.dell.com</a>                                  |   |
| International Access Code: 16  | E-mail: <a href="mailto:dell_direct_support@dell.com">dell_direct_support@dell.com</a>                     |   |
| Country Code: 353  | Technical Support for Inspiron XPS computers only  | 1850 200 722  |
| City Code: 1   | Technical Support for all other Dell computers   | 1850 543 543  |
|  | U.K. Technical Support (dial within U.K. only)   | 0870 908 0800   |
|  | Home User Customer Care  | 01 204 4014   |
|  | Small Business Customer Care   | 01 204 4014   |
|  | U.K. Customer Care (dial within U.K. only)   | 0870 906 0010   |
|  | Corporate Customer Care  | 1850 200 982  |
|  | Corporate Customer Care (dial within U.K. only)  | 0870 907 4499   |
|  | Ireland Sales  | 01 204 4444   |
|  | U.K. Sales (dial within U.K. only)   | 0870 907 4000   |
|  | Fax/Sales Fax  | 01 204 0103   |
|  | Switchboard  | 01 204 4444   |
| <b>Italy (Milan)</b>   | Website: <a href="http://support.euro.dell.com">support.euro.dell.com</a>                                  |   |
| International Access Code: 00  | E-mail: <a href="mailto:support.euro.dell.com/it/it/emaildell/">support.euro.dell.com/it/it/emaildell/</a> |   |
| Country Code: 39   | <b>Home and Small Business</b>   |   |
| City Code: 02  | Technical Support  | 02 577 826 90   |
|  | Customer Care  | 02 696 821 14   |
|  | Fax  | 02 696 821 13   |
|  | Switchboard  | 02 696 821 12   |
|  | <b>Corporate</b>   |   |
|  | Technical Support  | 02 577 826 90   |
|  | Customer Care  | 02 577 825 55   |
|  | Fax  | 02 575 035 30   |
|  | Switchboard  | 02 577 821  |
| <b>Jamaica</b>   | General Support (dial from within Jamaica only)  | 1-800-682-3639  |

| <b>Country (City)<br/>International Access Code<br/>Country Code<br/>City Code</b> | <b>Department Name or Service Area,<br/>Website and E-Mail Address</b>                 | <b>Area Codes,<br/>Local Numbers, and<br/>Toll-Free Numbers</b> |
|--|--|---|
| <b>Japan (Kawasaki)</b>  | Website: <a href="http://support.jp.dell.com">support.jp.dell.com</a>                  |   |
| International Access Code: 001   | Technical Support (servers)  | toll-free: 0120-198-498   |
| Country Code: 81   | Technical Support outside of Japan (servers)   | 81-44-556-4162  |
| City Code: 44  | Technical Support (Dimension and Inspiron)   | toll-free: 0120-198-226   |
|  | Technical Support outside of Japan (Dimension and Inspiron)                            | 81-44-520-1435  |
|  | Technical Support (Dell Precision, OptiPlex, and Latitude)                             | toll-free: 0120-198-433   |
|  | Technical Support outside of Japan (Dell Precision, OptiPlex, and Latitude)            | 81-44-556-3894  |
|  | Technical Support (PDAs, projectors, printers, routers)                                | toll-free: 0120-981-690   |
|  | Technical Support outside of Japan (PDAs, projectors, printers, routers)               | 81-44-556-3468  |
|  | Faxbox Service   | 044-556-3490  |
|  | 24-Hour Automated Order Service  | 044-556-3801  |
|  | Customer Care  | 044-556-4240  |
|  | Business Sales Division (up to 400 employees)  | 044-556-1465  |
|  | Preferred Accounts Division Sales (over 400 employees)                                 | 044-556-3433  |
|  | Large Corporate Accounts Sales (over 3500 employees)                                   | 044-556-3430  |
|  | Public Sales (government agencies, educational institutions, and medical institutions) | 044-556-1469  |
|  | Global Segment Japan   | 044-556-3469  |
|  | Individual User  | 044-556-1760  |
|  | Switchboard  | 044-556-4300  |
| <b>Korea (Seoul)</b>   | Technical Support  | toll-free: 080-200-3800   |
| International Access Code: 001   | Sales  | toll-free: 080-200-3600   |
| Country Code: 82   | Customer Service (Penang, Malaysia)  | 604 633 4949  |
| City Code: 2   | Fax  | 2194-6202   |
|  | Switchboard  | 2194-6000   |
|  | Technical Support (Electronics and Accessories)  | toll-free: 080-200-3801   |



| <b>Country (City)<br/>International Access Code<br/>Country Code<br/>City Code</b> | <b>Department Name or Service Area,<br/>Website and E-Mail Address</b>    | <b>Area Codes,<br/>Local Numbers, and<br/>Toll-Free Numbers</b> |
|--|---|---|
| <b>Latin America</b>   | Customer Technical Support (Austin, Texas, U.S.A.)                        | 512 728-4093  |
|  | Customer Service (Austin, Texas, U.S.A.)                                  | 512 728-3619  |
|  | Fax (Technical Support and Customer Service) (Austin, Texas, U.S.A.)      | 512 728-3883  |
|  | Sales (Austin, Texas, U.S.A.)   | 512 728-4397  |
|  | SalesFax (Austin, Texas, U.S.A.)  | 512 728-4600<br>or 512 728-3772                                 |
| <b>Luxembourg</b>  | Website: <a href="http://support.euro.dell.com">support.euro.dell.com</a> |   |
| International Access Code: 00  | E-mail: <a href="mailto:tech_be@dell.com">tech_be@dell.com</a>            |   |
| Country Code: 352  | Technical Support (Brussels, Belgium)                                     | 3420808075  |
|  | Home/Small Business Sales (Brussels, Belgium)                             | toll-free: 080016884  |
|  | Corporate Sales (Brussels, Belgium)                                       | 02 481 91 00  |
|  | Customer Care (Brussels, Belgium)   | 02 481 91 19  |
|  | Fax (Brussels, Belgium)   | 02 481 92 99  |
|  | Switchboard (Brussels, Belgium)   | 02 481 91 00  |
| <b>Macao</b>   | Technical Support   | toll-free: 0800 105   |
| Country Code: 853  | Customer Service (Xiamen, China)  | 34 160 910  |
|  | Transaction Sales (Xiamen, China)   | 29 693 115  |
| <b>Malaysia (Penang)</b>   | Website: <a href="http://support.ap.dell.com">support.ap.dell.com</a>     |   |
| International Access Code: 00  | Technical Support (Dell Precision, OptiPlex, and Latitude)                | toll-free: 1 800 88 0193  |
| Country Code: 60   | Technical Support (Dimension, Inspiron, and Electronics and Accessories)  | toll-free: 1 800 88 1306  |
| City Code: 4   | Technical Support (PowerApp, PowerEdge, PowerConnect, and PowerVault)     | toll-free: 1800 88 1386   |
|  | Customer Service (Penang, Malaysia)                                       | 04 633 4949   |
|  | Transaction Sales   | toll-free: 1 800 888 202  |
|  | Corporate Sales   | toll-free: 1 800 888 213  |

| <b>Country (City)<br/>International Access Code<br/>Country Code<br/>City Code</b>                      | <b>Department Name or Service Area,<br/>Website and E-Mail Address</b>  | <b>Area Codes,<br/>Local Numbers, and<br/>Toll-Free Numbers</b>  |
|---|---|--|
| <b>Mexico</b><br>International Access Code:<br>00<br>Country Code: 52                                   | Customer Technical Support<br><br>Sales<br><br>Customer Service<br><br>Main   | 001-877-384-8979<br>or 001-877-269-3383<br>50-81-8800<br>or 01-800-888-3355<br>001-877-384-8979<br>or 001-877-269-3383<br>50-81-8800<br>or 01-800-888-3355                             |
| <b>Montserrat</b>   | General Support   | toll-free: 1-866-278-6822  |
| <b>Netherlands Antilles</b>   | General Support   | 001-800-882-1519   |
| <b>Netherlands (Amsterdam)</b><br>International Access Code:<br>00<br>Country Code: 31<br>City Code: 20 | Website: <a href="http://support.euro.dell.com">support.euro.dell.com</a><br>Technical Support for Inspiron XPS computers<br>only<br>Technical Support for all other Dell computers<br>Technical Support Fax<br>Home/Small Business Customer Care<br>Relational Customer Care<br>Home/Small Business Sales<br>Relational Sales<br>Home/Small Business Sales Fax<br>Relational Sales Fax<br>Switchboard<br>Switchboard Fax | 020 674 45 94<br>020 674 45 00<br>020 674 47 66<br>020 674 42 00<br>020 674 4325<br>020 674 55 00<br>020 674 50 00<br>020 674 47 75<br>020 674 47 50<br>020 674 50 00<br>020 674 47 50 |

| <b>Country (City)<br/>International Access Code<br/>Country Code<br/>City Code</b>     | <b>Department Name or Service Area,<br/>Website and E-Mail Address</b>  | <b>Area Codes,<br/>Local Numbers, and<br/>Toll-Free Numbers</b>  |
|--|---|--|
| New Zealand<br>International Access Code: 00<br>Country Code: 64                       | E-mail (New Zealand):<br>nz_tech_support@dell.com<br>E-mail (Australia): au_tech_support@dell.com<br>Technical Support (for desktop and portable computers)<br>Technical Support (for servers and workstations)<br>Home and Small Business<br>Government and Business<br>Sales<br>Fax | toll-free: 0800 446 255<br>toll-free: 0800 443 563<br>0800 446 255<br>0800 444 617<br>0800 441 567<br>0800 441 566 |
| Nicaragua  | General Support   | 001-800-220-1006   |
| Norway (Lysaker)<br>International Access Code: 00<br>Country Code: 47                  | Website: support.euro.dell.com<br>E-mail:<br>support.euro.dell.com/no/no/emaildell/<br>Technical Support<br>Relational Customer Care<br>Home/Small Business Customer Care<br>Switchboard<br>Fax Switchboard   | 671 16882<br>671 17575<br>23162298<br>671 16800<br>671 16865   |
| Panama   | General Support   | 001-800-507-0962   |
| Peru   | General Support   | 0800-50-669  |
| Poland (Warsaw)<br>International Access Code: 011<br>Country Code: 48<br>City Code: 22 | Website: support.euro.dell.com<br>E-mail: pl_support_tech@dell.com<br>Customer Service Phone<br>Customer Care<br>Sales<br>Customer Service Fax<br>Reception Desk Fax<br>Switchboard   | 57 95 700<br>57 95 999<br>57 95 999<br>57 95 806<br>57 95 998<br>57 95 999   |

| <b>Country (City)<br/>International Access Code<br/>Country Code<br/>City Code</b> | <b>Department Name or Service Area,<br/>Website and E-Mail Address</b>                                       | <b>Area Codes,<br/>Local Numbers, and<br/>Toll-Free Numbers</b>    |
|--|--|--|
| <b>Portugal</b>  | Website: <a href="http://support.euro.dell.com">support.euro.dell.com</a>                                    |  |
| International Access Code: 00  | E-mail: <a href="mailto:support.euro.dell.com/pt/en/emailldell/">support.euro.dell.com/pt/en/emailldell/</a> |  |
| Country Code: 351  | Technical Support  | 707200149  |
|  | Customer Care  | 800 300 413  |
|  | Sales  | 800 300 410 or<br>800 300 411 or<br>800 300 412 or<br>21 422 07 10 |
|  | Fax  | 21 424 01 12   |
| <b>Puerto Rico</b>   | General Support  | 1-800-805-7545   |
| <b>St. Kitts and Nevis</b>   | General Support  | toll-free: 1-877-441-4731  |
| <b>St. Lucia</b>   | General Support  | 1-800-882-1521   |
| <b>St. Vincent and the Grenadines</b>  | General Support  | toll-free: 1-877-270-4609  |
| <b>Singapore (Singapore)</b>   | Website: <a href="http://support.ap.dell.com">support.ap.dell.com</a>  |  |
| International Access Code: 005   | Technical Support (Dimension, Inspiron, and Electronics and Accessories)                                     | toll-free: 1800 394 7430   |
| Country Code: 65   | Technical Support (OptiPlex, Latitude, and Dell Precision)   | toll-free: 1800 394 7488   |
|  | Technical Support (PowerApp, PowerEdge, PowerConnect, and PowerVault)  | toll-free: 1800 394 7478   |
|  | Customer Service (Penang, Malaysia)  | 604 633 4949   |
|  | Transaction Sales  | toll-free: 1 800 394 7412  |
|  | Corporate Sales  | toll-free: 1 800 394 7419  |
| <b>Slovakia (Prague)</b>   | Website: <a href="http://support.euro.dell.com">support.euro.dell.com</a>                                    |  |
| International Access Code: 00  | E-mail: <a href="mailto:czech_dell@dell.com">czech_dell@dell.com</a>   |  |
| Country Code: 421  | Technical Support  | 02 5441 5727   |
|  | Customer Care  | 420 22537 2707   |
|  | Fax  | 02 5441 8328   |
|  | Tech Fax   | 02 5441 8328   |
|  | Switchboard (Sales)  | 02 5441 7585   |

| <b>Country (City)<br/>International Access Code<br/>Country Code<br/>City Code</b> | <b>Department Name or Service Area,<br/>Website and E-Mail Address</b>            | <b>Area Codes,<br/>Local Numbers, and<br/>Toll-Free Numbers</b> |
|--|---|---|
| South Africa (Johannesburg)  | Website: support.euro.dell.com  |   |
| International Access Code: 09/091  | E-mail: dell_za_support@dell.com  |   |
| Country Code: 27   | Gold Queue  | 011 709 7713  |
| City Code: 11  | Technical Support   | 011 709 7710  |
|  | Customer Care   | 011 709 7707  |
|  | Sales   | 011 709 7700  |
|  | Fax   | 011 706 0495  |
|  | Switchboard   | 011 709 7700  |
| <b>Southeast Asian and Pacific Countries</b>                                       | Customer Technical Support, Customer Service, and Sales (Penang, Malaysia)        | 604 633 4810  |
| Spain (Madrid)   | Website: support.euro.dell.com  |   |
| International Access Code: 00  | E-mail: support.euro.dell.com/es/es/emailldell/<br><b>Home and Small Business</b> |   |
| Country Code: 34   | Technical Support   | 902 100 130   |
| City Code: 91  | Customer Care   | 902 118 540   |
|  | Sales   | 902 118 541   |
|  | Switchboard   | 902 118 541   |
|  | Fax   | 902 118 539   |
|  | <b>Corporate</b>  |   |
|  | Technical Support   | 902 100 130   |
|  | Customer Care   | 902 115 236   |
|  | Switchboard   | 91 722 92 00  |
|  | Fax   | 91 722 95 83  |
| Sweden (Upplands Vasby)  | Website: support.euro.dell.com  |   |
| International Access Code: 00  | E-mail: support.euro.dell.com/se/sv/emailldell/                                   |   |
| Country Code: 46   | Technical Support   | 08 590 05 199   |
| City Code: 8   | Relational Customer Care  | 08 590 05 642   |
|  | Home/Small Business Customer Care   | 08 587 70 527   |
|  | Employee Purchase Program (EPP) Support   | 20 140 14 44  |
|  | Technical Support Fax   | 08 590 05 594   |
|  | Sales   | 08 590 05 185   |

| <b>Country (City)<br/>International Access Code<br/>Country Code<br/>City Code</b>         | <b>Department Name or Service Area,<br/>Website and E-Mail Address</b>   | <b>Area Codes,<br/>Local Numbers, and<br/>Toll-Free Numbers</b>  |
|--|--|--|
| Switzerland (Geneva)<br>International Access Code: 00<br>Country Code: 41<br>City Code: 22 | Website: <a href="http://support.euro.dell.com">support.euro.dell.com</a><br>E-mail:<br>Tech_support_central_Europe@dell.com<br>E-mail for French-speaking HSB and Corporate Customers:<br><a href="http://support.euro.dell.com/ch/fr/emaildell/">support.euro.dell.com/ch/fr/emaildell/</a>  | Technical Support (Home and Small Business) 0844 811 411<br>Technical Support (Corporate) 0844 822 844<br>Customer Care (Home and Small Business) 0848 802 202<br>Customer Care (Corporate) 0848 821 721<br>Fax 022 799 01 90<br>Switchboard 022 799 01 01 |
| Taiwan<br>International Access Code: 002<br>Country Code: 886                              | Website: <a href="http://support.ap.dell.com">support.ap.dell.com</a><br>E-mail: <a href="mailto:ap_support@dell.com">ap_support@dell.com</a><br>Technical Support (OptiPlex, Latitude, Inspiron, Dimension, and Electronics and Accessories)<br>Technical Support (PowerApp, PowerEdge, PowerConnect, and PowerVault)<br>Transaction Sales<br>Corporate Sales | toll-free: 00801 86 1011<br>toll-free: 00801 60 1256<br>toll-free: 00801 65 1228<br>toll-free: 00801 651 227   |
| Thailand<br>International Access Code: 001<br>Country Code: 66                             | Website: <a href="http://support.ap.dell.com">support.ap.dell.com</a><br>Technical Support (OptiPlex, Latitude, and Dell Precision)<br>Technical Support (PowerApp, PowerEdge, PowerConnect, and PowerVault)<br>Customer Service (Penang, Malaysia)<br>Corporate Sales<br>Transaction Sales  | toll-free: 1800 0060 07<br>toll-free: 1800 0600 09<br>604 633 4949<br>toll-free: 1800 006 009<br>toll-free: 1800 006 006   |
| Trinidad/Tobago  | General Support  | 1-800-805-8035   |
| Turks and Caicos Islands   | General Support  | toll-free: 1-866-540-3355  |

| <b>Country (City)<br/>International Access Code<br/>Country Code<br/>City Code</b>       | <b>Department Name or Service Area,<br/>Website and E-Mail Address</b>  | <b>Area Codes,<br/>Local Numbers, and<br/>Toll-Free Numbers</b> |
|--|---|---|
| U.K. (Bracknell)<br>International Access Code: 00<br>Country Code: 44<br>City Code: 1344 | Website: support.euro.dell.com<br>Customer Care website:<br>support.euro.dell.com/uk/en/ECare/Form/Home.asp<br>E-mail: dell_direct_support@dell.com |   |
|  | Technical Support (Corporate/Preferred Accounts/PAD [1000+ employees])  | 0870 908 0500   |
|  | Technical Support (direct and general)  | 0870 908 0800   |
|  | Global Accounts Customer Care   | 01344 373 186   |
|  | Home and Small Business Customer Care   | 0870 906 0010   |
|  | Corporate Customer Care   | 01344 373 185   |
|  | Preferred Accounts (500–5000 employees) Customer Care   | 0870 906 0010   |
|  | Central Government Customer Care  | 01344 373 193   |
|  | Local Government & Education Customer Care  | 01344 373 199   |
|  | Health Customer Care  | 01344 373 194   |
|  | Home and Small Business Sales   | 0870 907 4000   |
|  | Corporate/Public Sector Sales   | 01344 860 456   |
|  | Home and Small Business Fax   | 0870 907 4006   |
| Uruguay  | General Support   | toll-free: 000-413-598-2521                                     |

| <b>Country (City)<br/>International Access Code<br/>Country Code<br/>City Code</b> | <b>Department Name or Service Area,<br/>Website and E-Mail Address</b>  | <b>Area Codes,<br/>Local Numbers, and<br/>Toll-Free Numbers</b> |
|--|---|---|
| U.S.A. (Austin, Texas)   | Automated Order-Status Service  | toll-free: 1-800-433-9014                                       |
| International Access Code: 011   | AutoTech (portable and desktop computers)   | toll-free: 1-800-247-9362                                       |
| Country Code: 1  | <b>Consumer</b> (Home and Home Office)  |   |
|  | Technical Support   | toll-free: 1-800-624-9896                                       |
|  | Customer Service  | toll-free: 1-800-624-9897                                       |
|  | DellNet™ Service and Support  | toll-free: 1-877-Dellnet<br>(1-877-335-5638)                    |
|  | Employee Purchase Program (EPP) Customers   | toll-free: 1-800-695-8133                                       |
|  | Financial Services website:<br><a href="http://www.dellfinancialservices.com">www.dellfinancialservices.com</a> |   |
|  | Financial Services (lease/loans)  | toll-free: 1-877-577-3355                                       |
|  | Financial Services (Dell Preferred Accounts [DPA])  | toll-free: 1-800-283-2210                                       |
|  | <b>Business</b>   |   |
|  | Customer Service and Technical Support  | toll-free: 1-800-822-8965                                       |
|  | Employee Purchase Program (EPP) Customers   | toll-free: 1-800-695-8133                                       |
|  | Printers and Projectors Technical Support   | toll-free: 1-877-459-7298                                       |
|  | <b>Public</b> (government, education, and healthcare)   |   |
|  | Customer Service and Technical Support  | toll-free: 1-800-456-3355                                       |
|  | Employee Purchase Program (EPP) Customers   | toll-free: 1-800-234-1490                                       |
|  | Dell Sales  | toll-free: 1-800-289-3355<br>or toll-free: 1-800-879-3355       |
|  | Dell Outlet Store (Dell refurbished computers)  | toll-free: 1-888-798-7561                                       |
|  | Software and Peripherals Sales  | toll-free: 1-800-671-3355                                       |
|  | Spare Parts Sales   | toll-free: 1-800-357-3355                                       |
|  | Extended Service and Warranty Sales   | toll-free: 1-800-247-4618                                       |
|  | Fax   | toll-free: 1-800-727-8320                                       |
|  | Dell Services for the Deaf, Hard-of-Hearing, or Speech-Impaired   | toll-free: 1-877-DELLTTY<br>(1-877-335-5889)                    |
| U.S. Virgin Islands  | General Support   | 1-877-673-3355  |
| Venezuela  | General Support   | 8001-3605   |



# Index

## A

- about
  - package contents, 9
  - TV, 5
- access code
  - default, 32
  - parental control, 32
  - setting, 33
- ATSC
  - cable, usage, 14, 16
  - connecting, 17
- audio
  - button, 25
  - connector for VGA, location, 8
  - connectors, location, 6
  - equalizer mode, 30
  - midnight mode, 30
  - OSD menu, 30
  - speaker on/off, 30
  - SRS TruSurround, 30
  - TV out volume, 30
- AV1/AV2. See composite.
- AV3/AV4. See S-Video.
- AV5/AV6. See component.

## B

- block
  - parental control, 32
- button
  - audio, 25

- channel up/down, 5
- enter, 25
- guide, 25
- INFO, 25
- input, 25
- input source, 5
- menu, 25
- mute, 25
- OSD menu, 5
- PICT, 25
- PIP, 25
- PIP SEL, 25
- POP/PBP, 25
- POS, 25
- power, 5
- sleep, 25
- swap, 25
- volume up/down, 5

## C

- channel
  - setup, 28, 33
- channel lock
  - parental control, 32
- coaxial
  - ATSC connector, 17
  - cable, usage, 14, 16
  - digital audio out connector, location, 7
  - NTSC connector, 17
- color temperature, 30
- component

- cable, usage, 15
- video/audio out connectors, location, 7
- composite
  - cable, usage, 14, 16
  - connecting, 17
  - video/audio out connectors, location, 7
- composite video
  - connector, location, 6
- computer
  - connecting, 18
- connector
  - audio left/right, 6
  - coaxial digital audio out, 7
  - component video/audio out, 7
  - composite video, location, 6
  - composite video/audio out, 7
  - NTSC, 7
  - optical digital out, location, 7
  - power, 8
  - speaker out, 8
  - subwoofer, 7
  - S-Video, 6-7
  - VGA, 8
  - VGA audio, 8
- D
- DVI
  - connecting, 18-20

- E**
  - enter
    - button, 25
- F**
  - float
    - POP scan mode, 31
- G**
  - guide
    - button, 25
- H**
  - HDMI
    - cable, usage, 15
    - connecting, 18-19
- I**
  - INFO
    - button, 25
  - input
    - button, 25
  - IR receiver
    - location, 5
- M**
  - menu
    - button, 25
  - midnight mode, 30
  - movie rating
    - parental control, 32
  - mute
    - button, 25
- N**
  - NTSC
    - connecting, 17
    - connector, location, 7
- O**
  - optical digital out
    - connector, location, 7
- OSD**
  - audio menu, 30
  - hold time, 33
  - parental control menu, 32
  - picture menu, 30
  - PIP/POP/PBP, 31
  - setup menu, 33
  - size menu, 32
- P**
  - parental control, 32
    - about, 32
    - block options, 32
    - channel lock, 32
    - movie rating, 32
  - PICT
    - button, 25
  - picture by picture. See PIP/POP/PBP
  - picture in picture. See PIP/POP/PBP
  - picture menu
    - color temperature, 30
    - movies, 30
    - multimedia, 30
    - sports, 30
    - weak signal, 30
  - picture on picture. See PIP/POP/PBP
  - PIP
    - button, 25
  - PIP SEL
    - button, 25
  - PIP/POP/PBP
    - compatibility, 31
    - setting up, 31
  - plasma conditioning, 33, 39
  - POP/PBP
    - button, 25
  - POS
    - button, 25
  - power
    - connector, location, 8
  - power LED
    - location, 5
- R**
  - remote control
    - audio button, 25
    - enter button, 25
    - guide button, 25
    - INFO button, 25
    - input button, 25

- installing batteries, 23
- menu button, 25
- mute button, 25
- PICT button, 25
- PIP button, 25
- PIP SEL button, 25
- POP/PBP button, 25
- POS button, 25
- sleep button, 25
- swap button, 25
- troubleshooting, 40
- universal, using, 26
- using, 24

## S

- self-test
  - using, 41
- Sequential, 31
- sequential
  - POP scan mode, 31
- setup
  - channel setup, 33
  - channels, 33
  - DVI settings, 33
  - menu, 33
  - OSD hold time, 33
- size
  - 4 to 3, 32
  - full screen, 32
  - menu, 32
  - PIP/POP/PBP window, 31
  - standard, 32
  - wide, 32
  - zoom, 32
- sleep

- button, 25
- SPDIF. See optical digital out
- speaker out
  - connectors, location, 8
- specifications, 43
  - audio, 45
  - general, 43
  - inputs, 44
  - outputs, 44
  - physical dimensions, 43
  - picture-in-picture (PIP), 44
  - viewing angle, 44

SRS TruSurround XT, 30

- subwoofer
  - connector, location, 7

- S-Video
  - AV3/AV4 connectors,
    - location, 7
  - cable, usage, 15
  - connecting, 17-18
  - connector, location, 6

- swap
  - button, 25

## T

- tips
  - troubleshooting, 35
- transparency
  - of PIP/POP/PBP window, 31
- troubleshooting, 35
  - general problems, 36
  - remote control, 40
  - self-test, 41
  - tips, 35

VGA monitor, 41

- TV
  - about, 5
  - bottom view, 7
  - caring for, 11
  - front view, 5
  - proper location, 13
  - right view, 6
  - setting up, 13
  - troubleshooting, 35
- TV ratings, 32
  - parental control, 32

## V

- VGA
  - connecting, 18
  - connector, location, 8
- volume
  - fixed, 30
  - variable, 30

## W

- weak signal, 30



# Téléviseur ACL Dell™

## Guide d'utilisation

## Notes, Notices, and Cautions

 **REMARQUE** : Une REMARQUE indique une information importante qui vous permettra de mieux utiliser votre téléviseur.

 **AVIS** : Un AVIS indique une détérioration potentielle du matériel et vous indique comment éviter le problème.

 **MISE EN GARDE** : Une **MISE EN GARDE** indique des risques potentiels de dommages matériels, de blessures corporelles ou de mort.

 **MISE EN GARDE** : Une **MISE EN GARDE** indique des risques potentiels de dommages matériels, de blessures corporelles ou de mort.

---

Les informations contenues dans ce document peuvent être modifiées sans préavis.

© 2005 Dell Inc. Tous droits réservés.

Toute reproduction de ce document sans la permission écrite de Dell Inc. est strictement interdite.

Les marques utilisées dans ce texte : *Dell*, le logo *DELL*,  *TruSurround XT*, *SRS* et le symbole  sont des marques de commerce de SRS Labs, Inc.

*Dell*, *Dimension*, *OptiPlex*, *Dell Precision*, *Latitude*, *Inspiron*, *DellNet*, *PowerApp*, *PowerEdge*, *PowerConnect*, *PowerVault* et *EMC<sup>3</sup>* sont des marques de commerce de Dell Inc.

D'autres marques et appellations commerciales peuvent être utilisées dans le présent document pour désigner soit les entités revendiquant les marques et les noms, soit leurs produits. Dell Inc. rejette tout intérêt de propriété dans les marques et noms autres que les siens.

Novembre 2005

Rév. A02

# Table des matières

|   |   |           |
|---|---|-----------|
| 1 | À propos de votre téléviseur  |           |
|   | <b>Vue avant</b> . . . . .  | <b>73</b> |
|   | <b>Côté gauche</b> . . . . .  | <b>74</b> |
|   | <b>Vue arrière</b> . . . . .  | <b>75</b> |
|   | <b>Contenu de l'emballage</b> . . . . .   | <b>77</b> |
|   | <b>Entretien de votre téléviseur</b> . . . . .                                      | <b>79</b> |
| 2 | Réglage de votre téléviseur   |           |
|   | <b>Emplacement propice du téléviseur</b> . . . . .                                  | <b>81</b> |
|   | <b>Branchement de votre téléviseur</b> . . . . .                                    | <b>82</b> |
|   | <b>Branchement des haut-parleurs</b> . . . . .                                      | <b>88</b> |
|   | <b>Installer le câble RCA-Phono avec un noyau de ferrite pour votreTV</b> . . . . . | <b>89</b> |
|   | <b>Rémanence et brûlure image</b> . . . . .   | <b>90</b> |
| 3 | Votre télécommande  |           |
|   | <b>Installation des piles</b> . . . . .   | <b>91</b> |
|   | <b>Emploi de la télécommande</b> . . . . .  | <b>92</b> |
|   | <b>Utilisation de la télécommande universelle avec votre téléviseur</b> . . . . .   | <b>94</b> |
| 4 | Le menu principal   |           |
|   | <b>Utilisation de votre télécommande dans le menu principal</b> . . . . .           | <b>95</b> |
|   | <b>Sélection de la langue du menu principal</b> . . . . .                           | <b>96</b> |
|   | <b>Sélection d'entrée</b> . . . . .   | <b>96</b> |
|   | <b>Paramètres Image</b> . . . . .   | <b>98</b> |
|   | <b>Audio</b> . . . . .  | <b>98</b> |
|   | <b>PIP/ POP/ PBP</b> . . . . .  | <b>99</b> |





|          |  |            |
|----------|--|------------|
|          | <b>Taille</b> . . . . .  | <b>100</b> |
|          | <b>Contrôle parental</b> . . . . .   | <b>100</b> |
|          | <b>Configuration</b> . . . . .   | <b>101</b> |
| <b>5</b> | <b>Dépannage de votre téléviseur</b>   |            |
|          | <b>Conseils de dépannage</b> . . . . .   | <b>103</b> |
|          | <b>Problèmes généraux</b> . . . . .  | <b>104</b> |
|          | <b>Messages du menu principal</b> . . . . .  | <b>108</b> |
|          | <b>Problèmes de télécommande</b> . . . . .   | <b>108</b> |
|          | <b>Utilisation de la fonction Autotest lorsque branché à un ordinateur</b> . . . . . | <b>109</b> |
|          | <b>Problème lors de l'utilisation du téléviseur comme moniteur</b> . . . . .         | <b>109</b> |
| <b>6</b> | <b>Caractéristiques de votre téléviseur</b>  |            |
|          | <b>Contacteur Dell</b> . . . . .   | <b>115</b> |
|          | <b>Index</b> . . . . .   | <b>133</b> |

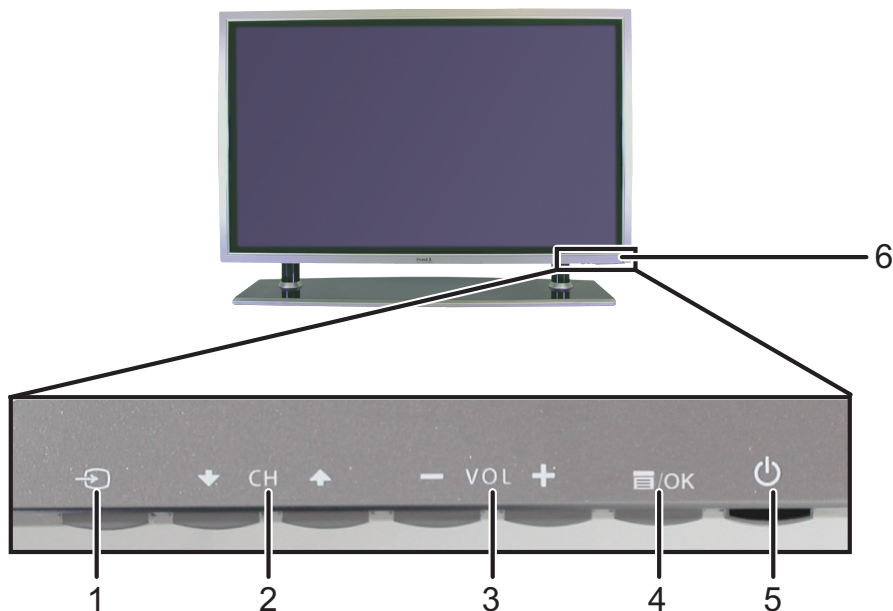

# À propos de votre téléviseur

## Vue avant



- 
- |   |   |   |
|---|---|---|
| 1 |  Bouton Source d'entrée                                    | Enfoncer pour afficher le menu Input Select (sélecteur d'entrée).   |
| 2 |  Bouton de déplacement vers les canaux précédents/suivants | Enfoncer pour sélectionner les canaux précédents/suivants ou pour naviguer dans le menu du téléviseur.  |
| 3 |  Bouton de réglage du volume                               | Enfoncer pour monter/baisser le volume ou pour sélectionner une option du menu du téléviseur.   |
| 4 |  Menu du téléviseur  | Enfoncer pour afficher le menu du téléviseur.   |
| 5 |  Bouton d'alimentation et voyant (DEL)                     | Enfoncer pour mettre le téléviseur sous tension et hors tension.<br>Le voyant d'alimentation est bleu lorsque le téléviseur est sous tension et ambre lorsqu'il passe en mode économie d'énergie. |
| 6 | Récepteur infrarouge  | Détecte le signal de la télécommande.   |
-

## Côté gauche

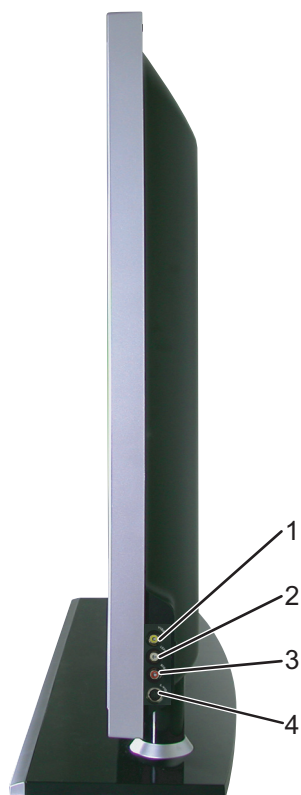

---

|   |                                   |   |
|---|-----------------------------------|---|
| 1 | Connecteur vidéo composite (COTE) | Branchez des appareils comme un magnétoscope et un lecteur de DVD.  |
| 2 | Connecteur audio (gauche)         | Utilisez ce connecteur si vous avez branché un appareil dans le connecteur composite (COTE) ou dans le connecteur S-Video (COTE). |
| 3 | Connecteur audio (droit)          | Utilisez ce connecteur si vous avez branché un appareil dans le connecteur composite (COTE) ou dans le connecteur S-Video (COTE). |
| 4 | Entrée S-Video (COTE)             | Branchez des dispositifs comme une console de jeux vidéo, un appareil photo numérique ou un lecteur de DVD.                       |

---

## Vue arrière

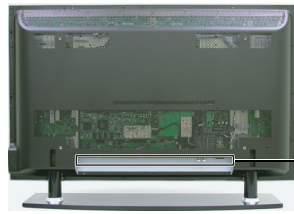

Les connecteurs sont ici

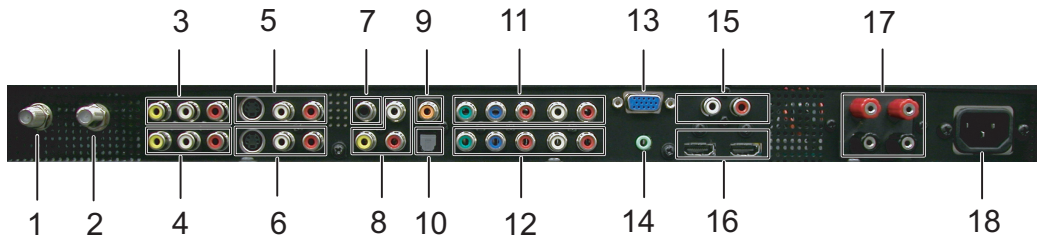

|   |   |  |
|---|---|--|
| 1 | Connecteur ATSC                                   | Branchez une antenne pour le syntoniseur numérique lorsque la télévision numérique est en fonction (connecteur ATSC).                |
| 2 | Connecteur NTSC                                   | Branchez une antenne ou un câblesélecteur.   |
| 3 | Connecteurs audio et vidéo composites (AV1)       | Branchez des appareils comme un magnéscope et un lecteur de DVD.   |
| 4 | Connecteurs audio et vidéo composites (AV2)       | Branchez des appareils comme un magnéscope et un lecteur de DVD.   |
| 5 | Connecteurs S-Video (AV3)                         | Branchez un dispositif comme une console de jeux vidéo ou un lecteur de DVD.   |
| 6 | Connecteurs S-Video (AV4)                         | Branchez des dispositifs comme une console de jeux vidéo ou un lecteur de DVD.   |
| 7 | Sortie audio du caisson de basse                  | Branchez un caisson de basse optionnel dans le téléviseur.   |
| 8 | Connecteurs des sorties vidéo et audio composites | Branchez un appareil comme un magnéscope si vous avez connecté une antenne ou la câblodistribution au moyen du connecteur ANT/Cable. |
| 9 | Sortie audio numérique coaxiale                   | Branchez un décodeur audio ou un récepteur audio/vidéo lorsqu'un connecteur de télévision numérique (ATSC) est utilisé.              |

---

|    |  |   |
|----|--|---|
| 10 | Sortie optique numérique (SPDIF)               | Branchez un décodeur audio ou un récepteur audio/vidéo.   |
| 11 | Connecteurs de composants audio et vidéo (AV5) | Branchez des appareils comme un lecteur de DVD, un boîtier décodeur ou un câblesélecteur.   |
| 12 | Connecteurs de composants audio et vidéo (AV6) | Branchez des appareils comme un lecteur de DVD, un boîtier décodeur ou un câblesélecteur.   |
| 13 | Connecteur VGA                                 | Branchez au câble VGA, de votre ordinateur vers le téléviseur.  |
| 14 | Connecteur audio VGA                           | Branchez le câble audio de votre ordinateur dans le téléviseur.   |
| 15 | Connecteurs audio DVI (gauche/droit)           | Branchez aux connecteurs audio DVI si vous avez branché un appareil comme un lecteur de DVD ou un boîtier décodeur aux connecteurs HDMI au moyen d'un câble d'interchange DVI à HDMI. |
| 16 | Connecteurs HDMI                               | Branchez des appareils comme un lecteur de DVD ou un boîtier décodeur.  |
| 17 | Connecteurs des haut-parleurs                  | Branchez les haut-parleurs.   |
| 18 | Connecteur d'alimentation                      | Branchez le cordon d'alimentation.  |

---

# Contenu de l'emballage

 **REMARQUE** : Si vous avez besoin de câbles additionnels, veuillez communiquer avec Dell.

Télécommande



Piles AAA (3)



Cordon d'alimentation



Câble audio



Câble PC audio



Câbles de composantes



Câble d'antenne (coaxial)



## Documentation

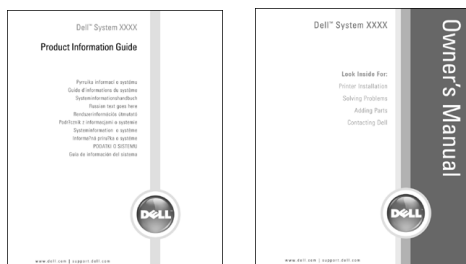

## Montants muraux pour W4201C et W5001C (optionnel)

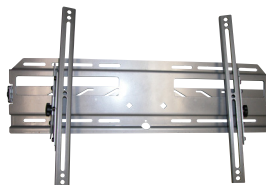

## Haut-parleurs pour W4201C seulement



## Haut-parleurs pour W5001C seulement



---

Noyau de ferrite(2)



Cache du piédestal (2)



**⚠ PRECAUTION** : Installez les caches sur la base du téléviseur lorsque vous lui enlevez le piédestal afin de le suspendre au mur.

---

## Entretien de votre téléviseur

**⚠ MISE EN GARDE** : Le téléviseur ne peut être réparé que par un technicien autorisé. Ne désassemblez pas le téléviseur.

**⚠ MISE EN GARDE** : Avant de nettoyer le téléviseur, débranchez-le de la prise de courant.

- Nettoyez l'écran à l'aide d'un chiffon doux, propre et non pelucheux, légèrement mouillé.
- Nettoyez le boîtier du téléviseur au moyen d'un chiffon légèrement imprégné d'un détergent doux.
- N'utilisez pas de produits chimiques comme le benzène, un diluant, l'ammoniaque ni aucun type de nettoyant abrasif.
- Ne nettoyez pas le téléviseur au moyen d'air comprimé.





## Réglage de votre téléviseur



**MISE EN GARDE** : Avant de procéder à quelque réglage que ce soit dans la présente section, suivez les consignes de sécurité du Guide d'information du produit.

### Emplacement propice du téléviseur





Respectez les facteurs environnementaux suivants dans le choix de l'emplacement de votre téléviseur :

- Assurez une ventilation adéquate.
- N'exposez pas le téléviseur à une chaleur intense, au soleil direct, à une humidité élevée, à la poussière ou au froid extrême.
- Évitez de déplacer le téléviseur entre des milieux à humidité élevée et des milieux poussiéreux. Pour plus d'informations, voir "Caractéristiques de votre téléviseur" à la page 111.
- Ne soumettez pas le téléviseur à un niveau élevé de vibrations ou à des chocs violents. Ne transportez pas le téléviseur dans le coffre d'une automobile.
- Ne placez pas le téléviseur dans un endroit où il y a risque de déversement de liquides sur l'appareil ou à l'intérieur de celui-ci.



## Branchement de votre téléviseur



Les tableaux ci-dessous présentent une description des connecteurs disponibles sur votre téléviseur. Veuillez les consulter pour vous aider au branchement des différents périphériques vidéo.

### Branchement de la boîte du câblesélecteur ou de l'antenne

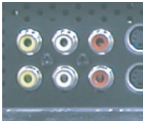
| Qualité   | Câble et connecteur   | Quand l'utiliser   |
|-----------|---|--|
| Bonne     | Câble coaxial<br><br> | Le câble coaxial (RF) transporte les signaux vidéo et audio de l'antenne ou du connecteur de câble vers votre téléviseur. Le connecteur coaxial est étiqueté NTSC. Pour localiser le connecteur NTSC, voir "Vue arrière« à la page 75. |
| Meilleure | Câble coaxial<br><br> | Le câble ATSC transporte les signaux vidéo et audio numériques de l'antenne vers votre téléviseur. Pour localiser le connecteur ATSC, voir "Vue arrière« à la page 75.   |

### Branchement de vos périphériques vidéo

| Qualité | Câble et connecteur   | Quand l'utiliser   |
|---------|---|--|
| Bonne   | Composite<br><br> | Le connecteur composite n'utilise qu'une seule broche pour transporter le signal vidéo. Si vous utilisez un connecteur vidéo composite, vous devez utiliser également des câbles composites. Pour localiser les connecteurs composites, voir "Côté gauche« à la page 74 et "Vue arrière« à la page 75. |

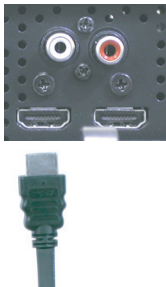
| Qualité    | Câble et connecteur   | Quand l'utiliser   |
|------------|---|--|
| Meilleure  | <p>S-Video</p>             | <p>Les connecteurs S-Video divisent le signal en deux, monochrome et couleur. Si vous utilisez un connecteur S-Video, vous devez également brancher les câbles audio. Pour localiser les connecteurs S-Video, voir "Côté gauche" à la page 74 et "Vue arrière" à la page 75.</p>   |
| Meilleure  | <p>Composante (YPbPr)</p>  | <p>Les connecteurs de composantes divisent le signal vidéo en trois : deux signaux couleurs et un signal monochrome. Si vous utilisez un connecteur de composantes, vous devez également brancher les câbles audio. Pour localiser les connecteurs de composantes, voir "Vue arrière" à la page 75.</p>  |
| Excellente | <p>HDMI</p>               | <p>La norme HDMI (Interface multimédia haute définition) assure que le téléviseur reçoit toujours le meilleur signal vidéo de la source (signal TVHD, lecteur de DVD). On atteint ce niveau de réception en permettant que des données audio multivoies et des données vidéo non comprimées soient envoyées au périphérique au moyen d'un câble unique. Pour localiser le connecteur, voir "Vue arrière" à la page 75.</p> |

## Connexion d'un caisson de basse

### Câble et connecteur

Caisson de basse



### Quand l'utiliser

Ce connecteur vous permet de brancher un caisson de basse actif dans le téléviseur.

## Branchement de la sortie audio

### Qualité

### Câble et connecteur

### Quand l'utiliser

Bonne

Connecteurs des sorties vidéo et audio composites

Utilisez ces connecteurs pour brancher un appareil comme un magnétoscope si vous avez connecté une antenne ou la câblodistribution au moyen du connecteur ANT/Cable.

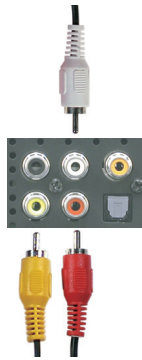

Meilleure

Sortie audionumérique coaxiale

Branchez le décodeur audio ou le récepteur audio/vidéo au moyen du connecteur de sortie audionumérique coaxial lorsqu'un connecteur de télévision numérique (ATSC) est utilisé.



Meilleure

Sortie optique numérique

Branchez un décodeur audio ou un récepteur audio/vidéo au moyen du connecteur de sortie optique numérique lorsqu'un récepteur de télévision numérique (ATSC) est utilisé.



## Emploi du connecteur ATSC ou NTSC (coaxial)

- 1 Mettez le téléviseur hors tension et débranchez le cordon d'alimentation.
- 2 Branchez le câble coaxial aux connecteurs ATSC ou NTSC du téléviseur.
- 3 Branchez le cordon d'alimentation du téléviseur, puis mettez l'appareil sous tension.
- 4 Affichez le menu du téléviseur puis sélectionnez TV pour NTSC ou Digital TV (télévision numérique) pour ATSC. Voir "Sélection d'entrée" à la page 96 pour de plus amples informations.

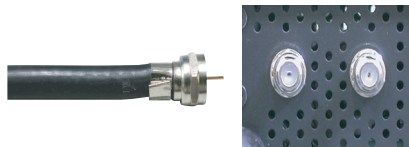

## Emploi du connecteur composite

- 1 Mettez le téléviseur hors tension et débranchez le cordon d'alimentation.
- REMARQUE :** Si vous branchez un périphérique que vous pourriez vouloir enlever plus tard, comme une console de jeux ou un caméscope, utilisez le connecteur composite du côté droit du téléviseur (voir "Côté gauche" à la page 74).
- 2 Branchez le périphérique au téléviseur au moyen du câble vidéo et audio.
  - 3 Branchez le cordon d'alimentation du téléviseur et des périphériques, puis mettez-les sous tension.
  - 4 Affichez le menu du téléviseur et sélectionnez AV1, AV2 ou AV COTE (Composite 3). Voir "Sélection d'entrée" à la page 96 pour de plus amples informations.



## Emploi du connecteur S-Video

- 1 Mettez le téléviseur hors tension et débranchez le cordon d'alimentation.
- REMARQUE :** Si vous branchez un périphérique que vous pourriez vouloir enlever plus tard, comme une console de jeux ou un appareil photo, utilisez le connecteur S-Video du côté droit du téléviseur (voir "Côté gauche" à la page 74).
- 2 Branchez le périphérique au moyen des câbles S-Video et audio.
  - 3 Branchez le cordon d'alimentation du téléviseur et des périphériques, puis mettez-les sous tension.
  - 4 Affichez le menu du téléviseur et sélectionnez AV3, AV4 ou AV COTE (S-Video 3). Voir "Sélection d'entrée" à la page 96 pour de plus amples informations.



### Emploi du connecteur de composante

- 1 Mettez le téléviseur hors tension et débranchez le cordon d'alimentation.
- 2 Branchez le périphérique au moyen des câbles de composante vidéo et audio.
- 3 Branchez le cordon d'alimentation du téléviseur et des périphériques, puis mettez-les sous tension.
- 4 Affichez le menu du téléviseur et sélectionnez AV5 ou AV6. Voir "Sélection d'entrée" à la page 96 pour de plus amples informations.



### Emploi du connecteur HDMI

- 1 Mettez le téléviseur hors tension et débranchez le cordon d'alimentation.
- 2 Branchez votre périphérique au moyen du connecteur HDMI.
- 3 Branchez le cordon d'alimentation du téléviseur et des périphériques, puis mettez-les sous tension.
- 4 Affichez le menu du téléviseur et sélectionnez HDMI 1 ou HDMI 2. Voir "Sélection d'entrée" à la page 96 pour de plus amples informations.

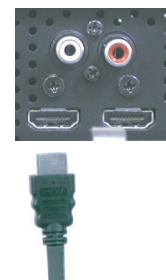

### Emploi du connecteur VGA

- 1 Mettez le téléviseur hors tension et débranchez le cordon d'alimentation.
-  **REMARQUE** : Il est suggéré d'utiliser un câble VGA possédant un cœur de ferrite.
- 2 Branchez les câbles audio et VGA à votre ordinateur et à votre téléviseur.
- 3 Branchez le cordon d'alimentation du téléviseur et des périphériques, puis mettez-les sous tension.
- 4 Affichez le menu du téléviseur et sélectionnez VGA. Voir "Sélection d'entrée" à la page 96 pour de plus amples informations.



### Emploi du connecteur de caisson de basse

- 1 Mettez le téléviseur hors tension et débranchez le cordon d'alimentation.
- 2 Branchez le câble de caisson de basse à votre téléviseur et au caisson de basse assisté.
- 3 Branchez le cordon d'alimentation du téléviseur et du caisson de basse, puis mettez-les sous tension.

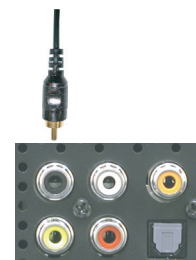

## Emploi des connecteurs de sortie vidéo et audio composites

- 1 Mettez le téléviseur hors tension et débranchez le cordon d'alimentation.
- 2 Branchez les câbles de sortie audio et vidéo à votre téléviseur et à un appareil comme un magnétoscope si vous avez connecté une antenne ou la câblodistribution au moyen du connecteur ANT/Cable.
- 3 Branchez le cordon d'alimentation du téléviseur et des périphériques, puis mettez-les sous tension.

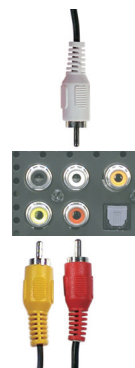

## Emploi du connecteur de sortie optique numérique (SPDIF)

- 1 Mettez le téléviseur hors tension et débranchez le cordon d'alimentation.
- 2 Branchez le câble de sortie optique numérique à votre téléviseur et à un périphérique comme un décodeur audio ou un récepteur audio/vidéo lorsqu'un récepteur de télévision numérique (ATSC) est utilisé.
- 3 Branchez le cordon d'alimentation du téléviseur et des périphériques, puis mettez-les sous tension.



## Emploi du connecteur de sortie audionumérique coaxial

- 1 Mettez le téléviseur hors tension et débranchez le cordon d'alimentation.
- 2 Branchez le câble de sortie audionumérique coaxial à votre téléviseur et à un périphérique comme un décodeur audio ou un récepteur audio/vidéo lorsqu'un connecteur de télévision numérique (ATSC) est utilisé.
- 3 Branchez le cordon d'alimentation du téléviseur et des périphériques, puis mettez-les sous tension.

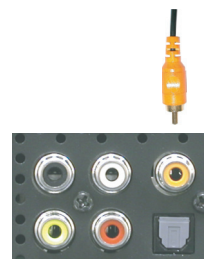

## Branchement des haut-parleurs

### Emploi des haut-parleurs et installation du pied

- 1 Insérez les supports dans les haut-parleurs
- 2 Fixez les vis sur les haut-parleurs.
- 3 Connectez les câbles des haut-parleurs sur les connecteurs des haut-parleurs.



1



2

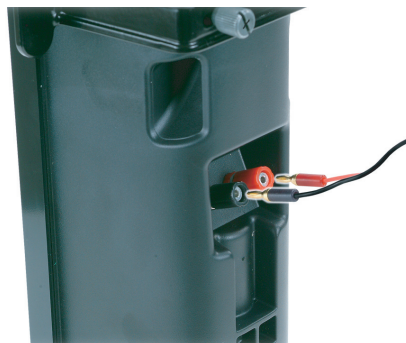

3

### Relier les Haut-parleurs à la TV W4201C

- 1 Installez les crochets sur les haut-parleurs et fixez les vis.
- 2 Installez les crochets sur la TV et fixez les vis.
- 3 Connectez les câbles des haut-parleurs sur les connecteurs des haut-parleurs.

**REMARQUE :** Vous pouvez avoir à utiliser un tournevis pour vous assurer que toutes les vis sont complètement serrées.



1



2



3



## Relier les Haut-parleurs à la TV W5001C TV

- 1 Installez les crochets sur les haut-parleurs et fixez les vis.
- 2 Installez les crochets sur la TV et fixez les vis.
- 3 Connectez les câbles des haut-parleurs sur les connecteurs des haut-parleurs.

**REMARQUE :** Vous pouvez avoir à utiliser un tournevis pour vous assurer que toutes les vis sont complètement serrées.



1



2

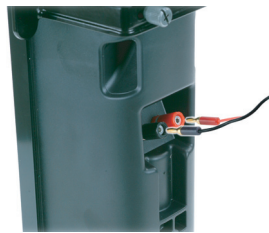

3

## Installer le câble RCA-Phono avec un noyau de ferrite pour votre TV

- 1 Ouvrez le noyau de ferrite attaché puis placez le câble à l'intérieur.
- 2 Laissez 4 cm d'espace entre le noyau en ferrite et le connecteur, enroulez une boucle, et puis fermez le noyau de ferrite.
- 3 Répétez les étapes 1 et 2 à l'autre extrémité du connecteur.
- 4 Connectez les connecteurs audio DVI si vous avez connecté un périphérique tel qu'un PC aux connecteurs HDMI avec un câble/ clé électronique DVI à HDMI.

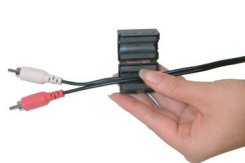

1



2



3



4

**NOTE:** Le câble/la clé électronique DVI à HDMI et le câble RCA-phono ne sont pas fournis avec votre TV.

## Rémanence et brûlure image

 **REMARQUE** : La rémanence et la brûlure image ne sont pas couvertes par votre garantie Dell.

L'affichage d'une image sur une durée prolongée peut aboutir à ce qu'une image reste à l'écran (brûlure). La brûlure image est une caractéristique de tous les écrans plasma.

Pour éviter la brûlure image, il convient d'éviter de laisser trop longtemps des images fixes affichées sur le téléviseur. La liste ci-dessous présente quelques exemples d'images susceptibles d'entraîner une brûlure.

- Menus du téléviseur
- Barres noires telles celles utilisées en mode 4:3 ou panoramique
- Logos des chaînes de télévision
- Bandeaux des téléscripteurs de cotations boursières ou d'actualités
- Affichage de l'heure
- Affichage des tarifs d'une émission de téléachat
- Images fixes d'ordinateur
- Images fixes de jeu vidéo
- Arrière-plans de sous-titrages

## Votre télécommande

### Installation des piles

La télécommande fonctionne à l'aide de trois piles AAA. Veuillez les installer de la façon suivante.

- 1 Ouvrez le couvercle du compartiment des piles.
- 2 Installez les piles. Veillez à ce que les signes + et – des piles correspondent aux signes + et – du compartiment des piles.
- 3 Fermez le couvercle du compartiment des piles.



# Emploi de la télécommande

## Télécommande

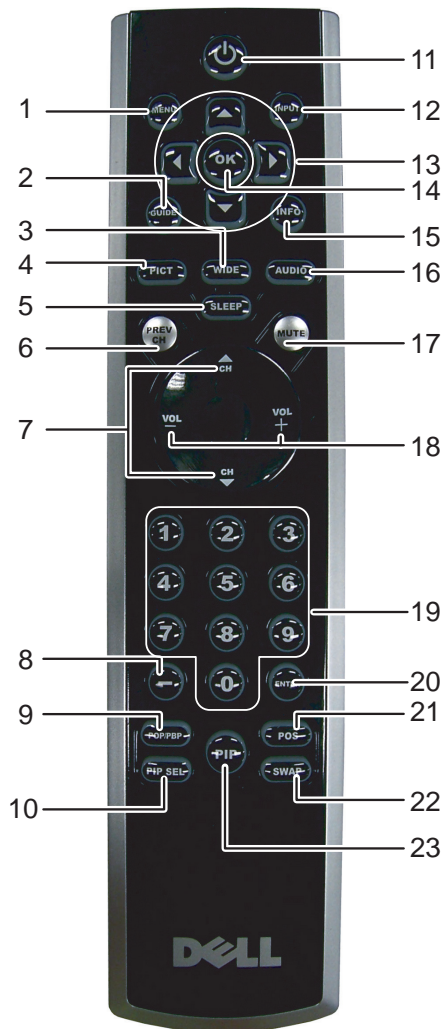

|    |                |  |
|----|----------------|--|
| 1  | MENU           | Ouvre et ferme le menu du téléviseur.  |
| 2  | GUIDE          | Affiche un guide des programmes électronique lors de l'utilisation de la télévision numérique (connecteur ATSC).<br><b>REMARQUE</b> : Le contenu peut varier selon le diffuseur.   |
| 3  | WIDE           | Définit la taille de l'écran.  |
| 4  | PICT           | Pour faire défiler les options prédéfinies du menu <b>Picture</b> (image).   |
| 5  | SLEEP          | Active le minuteur de mise en veille.  |
| 6  | PREV CH        | Permet de retourner au canal précédent.  |
| 7  | CH ▲<br>CH ▼   | Appuyez sur ce bouton pour passer au canal précédent/suivant.  |
| 8  | –              | Appuyez sur ce bouton pour sélectionner des canaux numériques. Par exemple, pour sélectionner 62-3, appuyez successivement sur les touches 6, 2, tiret et 3 pour accéder au canal. |
| 9  | POP/PBP        | Active et désactive le mode POP ou PBP.  |
| 10 | PIP SEL        | Bascule entre les fenêtres en mode incrustation d'image (PIP), image hors l'image (POP) ou image par image (PBP).  |
| 11 | POWER          | Met le téléviseur sous/hors tension.   |
| 12 | INPUT          | Affiche le menu <b>Input Select</b> (sélecteur d'entrée).  |
| 13 | NAVIGATION     | Utilisez ces boutons pour parcourir le menu du téléviseur.   |
| 14 | OK             | Appuyez sur ce bouton pour faire ou confirmer une sélection dans le menu du téléviseur.  |
| 15 | INFO           | Affiche des informations sur votre téléviseur (p. ex., en mode TV, il indique le canal syntonisé).   |
| 16 | AUDIO          | Fait défiler les options <b>audio</b> prédéfinies.   |
| 17 | MUTE           | Enfoncez ce bouton pour activer/désactiver le son.   |
| 18 | VOL +<br>VOL – | Augmente/réduit le volume.   |
| 19 | NOMBRE         | Bouton de sélection des canaux.  |
| 20 | ENTER (entrée) | Appuyez pour confirmer la sélection.   |
| 21 | POS            | Appuyez sur ce bouton pour déplacer les fenêtres PIP.  |
| 22 | SWAP           | Pour permuter les images en mode PIP, POP ou PBP.  |
| 23 | PIP            | Active et désactive le mode PIP.   |

## Utilisation de la télécommande universelle avec votre téléviseur

La télécommande universelle préprogrammée peut être programmée pour contrôler les fonctions suivantes de votre téléviseur Dell :

- Alimentation
- Canaux suivants (▲)
- Canaux précédents (▼)
- Monter le volume (+)
- Baisser le volume (-)
- Sourdine
- Sélection d'entrée



**REMARQUE :** Les futures télécommandes universelles préprogrammées pourraient contrôler davantage de fonctions.

Vous pouvez programmer les télécommandes universelles en fonction de votre téléviseur Dell, de la façon suivante :

- Si le guide de votre télécommande présente la liste des fabricants par code, utilisez les codes Phillips.
- Si la télécommande est munie d'une fonction de recherche, utilisez cette fonction pour détecter le code de votre appareil.
- Si la télécommande est munie d'une fonction d'apprentissage, vous pouvez programmer certains boutons à partir de la télécommande Dell, en plus des boutons déjà décrits plus haut.



**REMARQUE :** Consultez la documentation de votre télécommande pour des instructions précises relativement à votre télécommande universelle ou à sa fonction d'apprentissage.

## Le menu principal

Votre téléviseur est doté d'un menu principal qui vous permet de sélectionner la source d'entrée appropriée, d'effectuer des réglages audio et vidéo, de sélectionner l'un ou l'autre des modes image sur image, image hors l'image ou image par image, et de définir le contrôle parental.

### Utilisation de votre télécommande dans le menu principal

**REMARQUE** : Vous pouvez accéder au menu principal et y faire des sélections soit en utilisant les boutons volume et channel qui se trouvent sur le côté droit du téléviseur ou vous pouvez utiliser la télécommande. Sauf lorsque mentionné de façon expresse, la présente section décrit la façon d'utiliser le menu principal avec la télécommande.

- 1 Pour afficher le menu principal, appuyez sur le bouton **MENU**.

Huit icônes apparaissent au bas de l'écran.



- 2 Utilisez les boutons de navigation de gauche et de droite pour passer d'une icône à l'autre. Chaque fois que vous passez sur une icône, celle-ci apparaît en surbrillance.
- 3 Pour choisir une option, appuyez sur le bouton **OK** lorsque l'icône est en surbrillance.
- 4 De cette sélection, un nouveau menu apparaît. Utilisez les boutons de navigation vers le haut et vers le bas pour parcourir les différents paramètres.
- REMARQUE** : Tout au long de votre navigation, une flèche rouge pointe vers le paramètre sélectionné. Une coche apparaît à côté de l'option sélectionnée.
- 5 Utilisez les boutons de navigation vers la gauche et vers la droite ainsi que le bouton **OK** pour régler ou sélectionner les paramètres.
- REMARQUE** : En tout temps, vous pouvez sélectionner **QUITTER** ou appuyer sur le bouton **MENU** pour revenir au menu principal.
- 6 Après avoir fait vos sélections, appuyez sur **MENU** pour revenir au menu principal.
- 7 Pour quitter le menu principal, sélectionnez l'icône **QUITTER** et appuyez sur **OK**.

## Sélection de la langue du menu principal

- 1 Appuyez sur le bouton **MENU** pour afficher le menu principal.
- 2 Sélectionnez **CONFIGURER**.
- 3 Sous le menu **Configurer**, sélectionnez **LANGUE** et faites dérouler la liste pour choisir la langue que vous souhaitez utiliser.

## Sélection d'entrée

Le menu **Sélection d'entrée** vous permet de sélectionner la source adaptée au type d'installation de votre téléviseur et à l'équipement vidéo qui y est raccordé. Appuyez sur la touche **INPUT** (entrée) de la télécommande pour aller directement au menu **Sélection d'entrée**. Vous pouvez également appuyer sur la touche **MENU** de la télécommande puis sélectionner **SÉLECTION D'ENTRÉE** du menu principal.

Si vous utilisez l'une ou l'autre des sources d'entrée **TV** (connecteur NTSC) ou **Digital TV** (télévision numérique) (connecteur ATSC), vous pouvez préréglager les canaux accessibles. Allez au **menu principal**, sélectionnez **CONFIGURATION** puis **CONFIGURATION DES CANAUX** et choisissez **RECHERCHE DE CANAUX**. Si vous utilisez les connecteurs NTSC et ATSC en même temps, vous devez préréglager les canaux accessibles pour les deux sources d'entrée **Digital TV** (télévision numérique) et **TV**.



**VGA** — Sélectionner si votre ordinateur est branché au connecteur VGA. Voir "Vue arrière" à la page 75 pour l'emplacement du connecteur VGA.

**HDMI1** — Sélectionner lorsque vous avez branché un appareil comme un lecteur de DVD utilisant un connecteur HDMI. Voir "Vue arrière" à la page 75 pour l'emplacement du connecteur HDMI.

**HDMI2** — Sélectionner lorsque vous avez branché un appareil comme un lecteur de DVD utilisant un connecteur HDMI. Voir "Vue arrière" à la page 75 pour l'emplacement du connecteur HDMI.

**TV** — Sélectionner si votre antenne ou votre câblesélecteur est branché au connecteur NTSC. Voir "Vue arrière" à la page 75 pour l'emplacement du connecteur NTSC.



**DIGITAL TV (TÉLÉVISION NUMÉRIQUE)** — Sélectionner si votre antenne ou votre câblosélecteur est branché au connecteur ATSC. Voir "Vue arrière" à la page 75 pour l'emplacement du connecteur NTSC.

**AV1 (COMPOSITE 1)** — Sélectionner si vous avez un appareil vidéo comme une console de jeux branché au connecteur composite dans la partie inférieure du téléviseur. Voir "Vue arrière" à la page 75 pour l'emplacement des connecteurs composites vidéo et audio.

**AV2 (COMPOSITE 2)** — Sélectionner si vous avez un appareil vidéo comme une console de jeux branché au connecteur composite dans la partie inférieure du téléviseur. Voir "Vue arrière" à la page 75 pour l'emplacement des connecteurs composites vidéo et audio.

**AV3 (S-VIDÉO 1)** — Sélectionner si vous avez un appareil vidéo comme un magnétoscope branché au connecteur S-Vidéo dans la partie inférieure du téléviseur. Voir "Vue arrière" à la page 75 pour l'emplacement du connecteur S-Vidéo.

**AV4 (S-VIDÉO 2)** — Sélectionner si vous avez un appareil vidéo comme un magnétoscope branché au connecteur S-Vidéo dans la partie inférieure du téléviseur. Voir "Vue arrière" à la page 75 pour l'emplacement du connecteur S-Vidéo.

**AV5 (COMPOSANTE 1)** — Sélectionner si vous avez un appareil vidéo comme un lecteur de DVD, un boîtier décodeur ou un câblosélecteur branché aux connecteurs de composantes vidéo et audio dans la partie inférieure du téléviseur. Voir "Vue arrière" à la page 75 pour l'emplacement des connecteurs de composantes vidéo et audio.

**AV6 (COMPOSANTE 2)** — Sélectionner si vous avez un appareil vidéo comme un lecteur de DVD, un boîtier décodeur ou un câblosélecteur branché aux connecteurs de composantes vidéo et audio dans la partie inférieure du téléviseur. Voir "Vue arrière" à la page 75 pour l'emplacement des connecteurs de composantes vidéo et audio.

**AV COTE (COMPOSITE 3)** — Sélectionner si vous avez un appareil vidéo, comme une console de jeux, branché au connecteur composite sur le côté du téléviseur. Voir "Vue arrière" à la page 75 pour l'emplacement du connecteur composite.

**AV COTE (S-VIDÉO 3)** — Sélectionner si vous avez un appareil vidéo comme un magnétoscope branché au connecteur S-Vidéo sur le côté du téléviseur. Voir "Côté gauche" à la page 74 pour l'emplacement du connecteur S-Vidéo.

**AFFICHAGE ENTRÉES** — L'option Affichage entrées vous permet de sélectionner Disponibles ou Toutes. L'option Disponibles recherche quels connecteurs sont utilisés. Les sources d'entrée disponibles apparaissent en blanc et les autres en gris. L'option Toutes affiche l'ensemble des sources d'entrée et vous permet de toutes les sélectionner, même si vous n'avez branché aucun périphérique.



**REMARQUE** : Sous Paramètres d'affichage TV dans le menu Configuration, vous pouvez définir la sélection d'entrée afin que le téléviseur affiche l'appareil que vous avez installé. Par exemple, AV2 indiquerait DVD lorsque vous affichez le menu Sélection d'entrée.

## Paramètres Image

Le menu Paramètres image vous permet de régler les paramètres d'affichage comme la couleur et la luminosité.

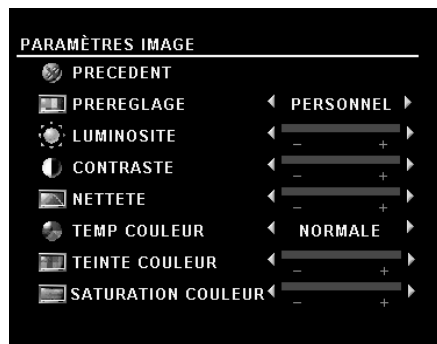

Si vous sélectionnez l'un des paramètres d'image pré-réglés suivants, les paramètres individuels sont immédiatement ajustés..

- Films
- Sports
- Signal faible
- Multimédia

Si vous sélectionnez **Personnel**, vous pouvez régler des paramètres précis comme la **luminosité** et la **couleur**.

Les températures de couleur pré-réglées sont :

- Naturelle : 6500K
- Normale : la température originale de l'image
- Bleue : 9300K
- Rouge : 5700K

## Audio

Les options du menu Audio vous permettent de régler le son à un niveau optimal pour le genre d'émission que vous regardez.



**SRS TruSurround XT**— Transmet un son ambiophonique sur deux haut-parleurs de n'importe quelle source, ce qui crée un son plus ample et des basses plus riches.

**Mode minuit** — Atténue les grands écarts de volume entre la voix et les scènes d'action.

**Mode égalisateur** — Si vous choisissez l'un des paramètres pré-réglés suivants du **Mode égalisateur**, les niveaux de son individuels seront ajustés automatiquement :

- Musique
- Théâtre
- Voix

Si vous sélectionnez **Personnel**, vous pourrez régler les

niveaux audio individuels comme les basses et les aigus.

**Volume sortie TV** — Sélectionnez **Fixe** si vous souhaitez régler le volume au moyen de la télécommande ou du contrôle du volume sur un récepteur audio relié. Sélectionnez **Variable** si vous souhaitez régler le volume au moyen de la télécommande du téléviseur ou avec les boutons du panneau avant. Si vous choisissez **Variable**, seul le volume sortie TV sera réglé et non le volume du récepteur audio relié.

Utilisez **Programme** pour sélectionner **Stéréo**, **Mono** ou **SAP** (mixte).

**Sourdine** — Vous permet de couper et de rétablir le son.

**Haut-parleur On/Off** — Vous permet de couper/rétablir le son du haut-parleur.

## PIP/ POP/ PBP

Vous pouvez regarder deux images actives simultanément en mode incrustation d'image (PIP), image hors l'image (POP) ou image par image (PBP).

En mode POP, vous pouvez choisir trois options différentes.

- **POP** — Une grande fenêtre POP à gauche et une fenêtre plus petite centrée, à droite.
- **POP3** — Une grande fenêtre POP à gauche et trois fenêtres plus petites, alignées verticalement à droite.
- **POP12** — Une grande fenêtre POP centrée entourée de douze fenêtres plus petites.

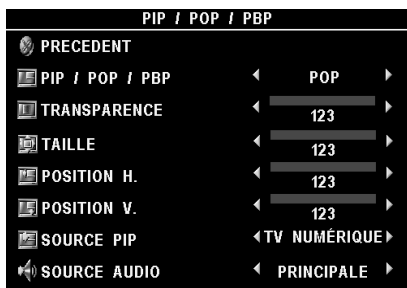

La télécommande vous permet d'accéder aux options PIP/POP/PBP suivantes:

- Appuyez sur le bouton **PIP SEL** ou **POP/PBP** de la télécommande pour activer/désactiver PIP, POP et PBP.
- En mode PIP, POP ou PBP, utilisez le bouton **SWAP** de la télécommande pour permuter deux fenêtres.
- Utilisez le bouton **POS** de la télécommande pour changer le coin où la fenêtre PIP apparaît.

Dans le menu principal, vous pouvez régler la **Transparence**, la **Taille**, ainsi que les positions **H** (horizontal) et **V** (vertical) des fenêtres PIP/POP/PBP. Lorsque vous sélectionnez l'orientation horizontale, la touche – déplace la fenêtre vers la gauche, et la touche +, vers la droite. Lorsque vous réglez l'orientation verticale, 0 correspond à la partie supérieure de l'écran et 100 à la partie inférieure.

**Source PIP** — Vous permet de sélectionner la source de la fenêtre PIP. Pour plus d'informations, veuillez vous reporter à la section portant sur la compatibilité PIP/POP/PBP sur cette page.

**Mode balayage POP** — Vous permet de sélectionner Séquentiel ou Flottant. Le mode flottant affiche la source des canaux sélectionnés qui apparaissent dans les fenêtres POP. Le mode séquentiel accède en séquence à chaque fenêtre et lit tous les canaux présélectionnés. Le mode rotation passe en revue tous les canaux disponibles avant de recommencer au premier canal.

### Compatibilité PIP/POP/PBP

Lorsque vous sélectionnez PIP/POP/PBP, vous pouvez sélectionner n'importe quelle source d'entrée qui apparaît dans les fenêtres PIP/POP/PBP. Les seules sources d'entrée incompatibles sont HDMI avec HDMI, DTV avec DTV, et HDMI avec la composante 1080i.

## Taille

➔ **AVIS** : L'utilisation prolongée des bandes noires, comme celles que l'on voit sur un écran large ou en format 4:3, peut causer une image rémanente.

L'option Taille vous permet de régler la dimension de l'image. Utilisez **Position** pour régler la position horizontale de l'image.

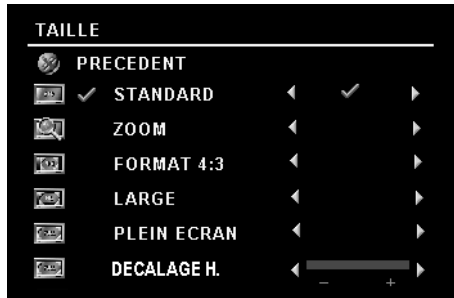

Utilisez les paramètres suivants pour régler le format de l'image:

**Standard** — Meilleur choix pour les émissions en format numérique TVHD et les DVD vidéo en format 16:9 ou 22:9.

**Zoom** — Meilleur choix pour les émissions de télévision, le magnéscope ou un DVD vidéo en format 4:3.

**4:3** — Meilleur choix pour les émissions de télévision, le magnéscope ou un DVD vidéo en format 4:3.

**Large** — Meilleur choix pour les émissions en format

numérique TVHD et les DVD vidéo en format 16:9 ou 22:9.

**Plein écran** — Meilleur choix pour les émissions en format numérique TVHD ou les DVD vidéo en format 16:9.

**Décalage horizontal** — Règle l'horizontalité de l'image.

 **REMARQUE** : La plupart des films DVD offrent la possibilité de régler le format de l'image à l'écran.

## Contrôle parental

L'option de contrôle parental vous permet de bloquer certains canaux ou certaines émissions au contenu inapproprié pour les enfants.

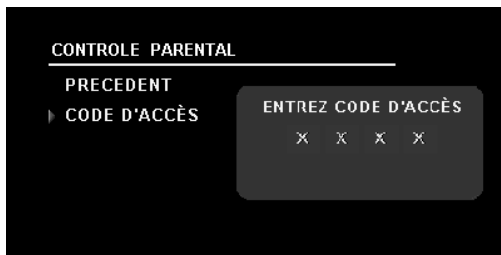

Pour afficher le menu de contrôle parental, il vous faut un code d'accès. La première fois que vous accédez au menu, utilisez le code d'accès 3355. Voir "Création d'un code d'accès" à la page 101 pour des informations sur la création d'un nouveau code d'accès.

Vous pouvez utiliser les options de blocage suivantes :

- **Blocage des canaux** — Pour bloquer les canaux sélectionnés
- **Classement** — Pour bloquer les films selon leur classement (G, PG, PG-13, R, NC-17 et X)
- **Classement TV** — Pour bloquer les émissions de télévision selon leur classement
- **Options de blocage** — Pour activer ou désactiver tous vos paramètres de contrôle parental.

 **REMARQUE** : Vous pouvez utiliser l'option Supprimer tout pour annuler le blocage des canaux et des émissions que vous aviez établi.

 **REMARQUE** : Vous pouvez utiliser ut pour annuler le blocage des canaux et des émissions que s .

## Création d'un code d'accès

Lorsque vous accédez au menu de **contrôle parental** pour la première fois, vous pouvez définir votre propre code d'accès de quatre chiffres. Si vous égarez ou oubliez votre code d'accès, vous pouvez toujours utiliser le code par défaut.

- 1 Dans le menu **Contrôle parental**, sélectionnez **Changer le code**.
- 2 À l'aide du pavé numérique de la télécommande, entrez un nouveau code d'accès.
- 3 Sélectionnez **Quitter**.

## Configuration

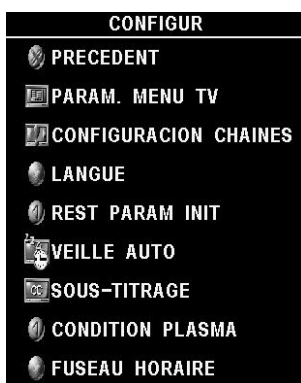

L'option de configuration vous permet de définir le format du menu principal, préréglér les canaux de câblodistribution accessibles, modifier la langue du menu principal (voir "Sélection de la langue du menu principal" à la page 96) et restaurer les paramètres initiaux.

Dans le menu **Paramètres du menu principal**, sous **durée d'affichage du menu principal**, vous pouvez modifier les valeurs à votre convenance. La durée maximale est de 60 secondes. Utilisez **Verrouillage des boutons du téléviseur** pour verrouiller les boutons de la partie inférieure du panneau. Lorsque cette option est activée, seul le bouton d'alimentation fonctionne. Enfoncez simultanément les boutons augmentation du volume et canal suivant pendant 10 secondes pour déverrouiller les boutons.

**Configuration des canaux** vous permet de programmer les canaux individuels et de préréglér les canaux accessibles. Si vous utilisez l'une ou l'autre des sources d'entrée TV (connecteur NTSC) ou Digital TV (télévision numérique) (connecteur ATSC), vous pouvez préréglér les canaux accessibles. Allez au **menu principal**, sélectionnez **Configuration** puis **Configuration des canaux** et choisissez **Recherche de canaux**. Si vous utilisez les connecteurs NTSC et ATSC en même temps, vous devez préréglér les canaux accessibles pour les deux sources d'entrée Digital TV (télévision numérique) et TV.

**Langue** vous permet de choisir la langue du menu principal.

Sélectionnez **Restaurer paramètres initiaux** pour rétablir les valeurs par défaut.

**REMARQUE** : A De plus amples informations à propos de **Restaurer paramètres initiaux** à la page 101. Avant de procéder à la **Restaurer paramètres initiaux**, vous avez besoin d'entrer un code d'accès à quatre chiffres. La **Restaurer paramètres initiaux** et le **Contrôle Parental** partagent toujours le même code d'accès. Le code du **Contrôle Parental** par défaut est 3355.

**REMARQUE** : Le réglage du **Contrôle Parental** sera réglé en faisant la **restaurer paramètres initiaux**.

**Veille auto** vous permet de déterminer une durée de temps après laquelle le téléviseur se fermera automatiquement.

Sélectionnez **Sous-titrage** pour activer et désactiver cette option et définir certaines autres options de sous-titrage.

Si une image semble collée à l'écran, sélectionnez **Plasma Conditioning** (conditionnement plasma) pour éliminer la rémanence. L'utilisation de la fonctionnalité de conditionnement plasma peut prendre plusieurs heures. Les cas sévères de rémanence sont appelés brûlure image. La fonctionnalité de conditionnement plasma ne permet pas d'éliminer les brûlures image.

N'utilisez le conditionnement plasma que lorsque vous rencontrez un problème de rémanence. Une utilisation excessive peut dégrader la luminosité du téléviseur.

Les fuseau horaire vous permettent de définir les paramètres de fuseau horaire et de l'heure d'été.



**REMARQUE** : L'heure actuelle est définie à travers l'utilisation du tuner ATSC avec une antenne numérique. Sans cette antenne l'heure n'est pas disponible.

## Dépannage de votre téléviseur

 **MISE EN GARDE** : Si votre téléviseur laisse échapper de la fumée ou des étincelles, à quelque moment que ce soit, communiquez avec Dell. Ne faites aucune tentative de dépannage.

### Conseils de dépannage

 **REMARQUE** : Certains problèmes peuvent être causés par des appareils vidéo branchés à votre téléviseur. Consultez la documentation de l'appareil vidéo pour des renseignements de dépannage supplémentaires.

La plupart des problèmes de votre téléviseur peuvent découler d'une sélection d'entrée erronée. Chaque connecteur sur le téléviseur (latéral et inférieur) est associé à une sélection d'entrée étiquetée de AV1 à AV8 dans le menu Sélection d'entrée.

- AV1 - Connecteur composite au bas du téléviseur
- AV2 - Connecteur composite au bas du téléviseur
- AV3 - Connecteur S-Vidéo au bas du téléviseur
- AV4 - Connecteur S-Vidéo au bas du téléviseur
- AV5 - Connecteur de composante au bas du téléviseur
- AV6 - Connecteur de composante au bas du téléviseur
- AV COTE (Composite 3) - Connecteur composite à la droite du téléviseur
- AV COTE (S-Video 3) - Connecteur S-Vidéo à la droite du téléviseur

Vous pouvez également sélectionner les entrées suivantes :

- TV – Connecteur NTSC au bas du téléviseur
- DIGITAL TV (télévision numérique) – Connecteur ATSC au bas du téléviseur
- VGA - Connecteur VGA au bas du téléviseur
- HDMI – Connecteur HDMI au bas du téléviseur

## Problèmes généraux

| Problème   | Solution possible   |
|--|---|
| Image de mauvaise qualité produite par un appareil comme un lecteur de DVD ou un magnétoscope. | <p><b>1</b> Vérifiez les paramètres relatifs au format d'image dans le menu principal. Appuyez sur le bouton Menu de la télécommande puis sélectionnez Taille. Pour plus d'informations sur le menu principal, voir "Le menu principal" à la page 95.</p> <p><b>2</b> Rebranchez l'appareil en utilisant le même type de connecteur. Par exemple, si vous utilisez le connecteur composite au bas du téléviseur, essayez d'utiliser plutôt le connecteur composite sur le côté de l'écran. Voir "À propos de votre téléviseur" à la page 73 pour l'emplacement des connecteurs. Après avoir branché l'appareil, changez la source d'entrée dans le menu principal. Voir "Sélection d'entrée" à la page 96 pour de plus amples informations.</p> <p><b>3</b> Branchez l'appareil en utilisant un autre connecteur. Par exemple, si le problème provient de l'utilisation d'un connecteur composite, essayez d'utiliser le connecteur de composante.</p> <p><b>REMARQUE</b> : Si vous changez de connecteur, utilisez les câbles adaptés à ce connecteur. Consultez la documentation relative à l'appareil utilisé pour obtenir la liste des connexions prises en charge.</p> <p>Après avoir branché l'appareil, changez la source d'entrée dans le menu principal. Voir "Sélection d'entrée" à la page 96 pour de plus amples informations.</p> <p><b>4</b> Rétablissez les valeurs par défaut. Appuyez sur la touche Menu de la télécommande et sélectionnez Configuration puis Restaurer paramètres initiaux.</p> <p><b>5</b> Réglez la température des couleurs. Appuyez sur la touche Menu de la télécommande, sélectionnez Paramètres image puis Température couleur.</p> <p><b>REMARQUE</b> : Certains boîtiers décodeurs permettent de modifier le format de l'image. Consultez la documentation sur votre appareil pour de plus amples informations.</p> |



| Problème  | Solution possible  |
|---|--|
| Image de mauvaise qualité lorsque vous utilisez un appareil branché au connecteur ANT/Câble (coaxial) | <ol style="list-style-type: none"> <li><b>1</b> Assurez-vous que la source d'entrée sélectionnée dans le menu est bien affichage TV. Voir "Sélection d'entrée« à la page 96 pour de plus amples informations.</li> <li><b>2</b> Appuyez sur la touche Menu de la télécommande et sélectionnez Configuration puis Configuration des canaux. Cette opération a pour effet de réinitialiser les canaux du téléviseur.</li> <li><b>3</b> Vérifiez les paramètres relatifs au format d'image dans le menu principal. Appuyez sur le bouton Menu sur la télécommande puis sélectionnez Taille. Pour plus d'informations sur le menu principal, voir "Le menu principal« à la page 95.</li> <li><b>4</b> Rétablissez les valeurs par défaut. Appuyez sur la touche Menu de la télécommande et sélectionnez Configuration puis Restaurer paramètres initiaux.</li> <li><b>5</b> Réglez la température des couleurs. Appuyez sur la touche Menu de la télécommande, sélectionnez Image puis Température couleur.</li> <li><b>6</b> Il peut s'agir d'un problème causé par votre périphérique; veuillez communiquer avec votre fournisseur de services.</li> </ol> |
| Aucune image n'apparaît à l'écran   | <ol style="list-style-type: none"> <li><b>1</b> Assurez-vous d'avoir activé l'affichage TV.</li> <li><b>2</b> Vérifiez toutes les connexions des câbles du téléviseur, y compris le câble d'alimentation.</li> <li><b>3</b> Vérifiez la présence d'un voyant bleu ou ambre dans le coin inférieur droit du téléviseur. Un voyant bleu indique que l'affichage est activé. Un voyant ambre indique que le téléviseur est en mode économie d'énergie.</li> <li><b>4</b> Assurez-vous que la source appropriée est sélectionnée dans le menu Source d'entrée. Voir "Sélection d'entrée« à la page 96 pour de plus amples informations.</li> <li><b>5</b> Rebranchez tous les appareils au téléviseur. Si vous utilisez plusieurs appareils, branchez-les et vérifiez-les un à la fois.</li> <li><b>6</b> Branchez un autre appareil que vous savez être en bon état.</li> <li><b>7</b> Rétablissez les valeurs par défaut. Appuyez sur la touche Menu de la télécommande et sélectionnez Configuration puis Restaurer paramètres initiaux.</li> </ol>   |

| Problème   | Solution possible   |
|--|---|
| Pas de son   | <p><b>1</b> Assurez-vous que l'option Sourdine n'est pas activée. Appuyez sur la touche Mute (sourdine) de la télécommande pour activer/désactiver cette fonction.</p> <p><b>2</b> Si seulement certains canaux n'émettent pas de son, apportez des correctifs au menu Sélection d'entrée du menu principal (voir "Sélection d'entrée« à la page 96).</p> <p><b>3</b> Assurez-vous que les câbles audio sont fixés solidement aux connecteurs d'entrée audio de votre téléviseur et aux connecteurs de sortie audio de vos périphériques. Les couleurs des câbles doivent correspondre aux couleurs des connecteurs.</p> <p><b>4</b> Veillez également à ce que les câbles audio soient branchés dans la même rangée que les câbles vidéo. Voir "À propos de votre téléviseur« à la page 73 pour l'emplacement des connecteurs.</p> <p><b>5</b> Rebranchez l'appareil en utilisant le même type de connecteur. Par exemple, si vous utilisez le connecteur composite au bas du téléviseur, essayez d'utiliser plutôt le connecteur composite sur le côté de l'écran. Voir "À propos de votre téléviseur« à la page 73 pour l'emplacement des connecteurs. Après avoir branché l'appareil, changez la source d'entrée dans le menu principal. Voir "Sélection d'entrée« à la page 96 pour de plus amples informations.</p> <p><b>6</b> Branchez l'appareil en utilisant un autre connecteur. Par exemple, si le problème provient de l'utilisation d'un connecteur composite, essayez d'utiliser le connecteur de composante.</p> <p><b>REMARQUE</b> : Si vous changez de connecteur, vous devrez utiliser les câbles adaptés à ce connecteur. Consultez la documentation relative à l'appareil utilisé pour obtenir la liste des connexions prises en charge.</p> <p>Après avoir branché l'appareil, changez la source d'entrée dans le menu principal. Voir "Sélection d'entrée« à la page 96 pour de plus amples informations.</p> <p><b>7</b> Vérifiez le périphérique sur un autre téléviseur.</p> <p><b>8</b> Si vous utilisez PIP/POP/PBP, assurez-vous que la source audio appropriée est sélectionnée. Appuyez sur la touche Menu de la télécommande et sélectionnez PIP/POP/PBP.</p> |
| Image dédoublée ou aucune image du lecteur de DVD. | <p>Désactivez le balayage progressif du lecteur de DVD. Votre téléviseur Dell™ est doté d'un dispositif de désentrelacement intégré qui est de qualité égale, sinon supérieure, au dispositif intégré à votre lecteur de DVD. Pour plus d'informations sur le balayage progressif de votre lecteur de DVD, consultez la documentation pertinente.</p>   |

| Problème   | Solution possible   |
|--|---|
| L'image est fade ou trop brillante.              | Réglez les paramètres de couleurs dans le menu principal. Appuyez sur la touche Menu de la télécommande et sélectionnez Paramètres image.   |
| L'image n'est pas centrée.                       | <ol style="list-style-type: none"> <li>1 Réglez les paramètres de taille dans le menu principal. Appuyez sur la touche Menu de la télécommande et sélectionnez Taille.</li> <li>2 Rétablissez les valeurs par défaut. Appuyez sur la touche Menu de la télécommande et sélectionnez Configuration puis Restaurer paramètres initiaux.</li> </ol>  |
| Une ou plusieurs lignes apparaissent à l'écran   | <ol style="list-style-type: none"> <li>1 Vérifiez les paramètres relatifs au format d'image dans le menu principal. Appuyez sur le bouton Menu sur la télécommande puis sélectionnez Taille. Pour de plus amples informations sur le menu principal, voir "Le menu principal" à la page 95.</li> <li>2 Assurez-vous que la source appropriée est sélectionnée dans le menu Source d'entrée. Voir "Sélection d'entrée" à la page 96 pour de plus amples informations.</li> <li>3 Essayez de brancher un autre appareil. Vérifiez si les câbles sont fixés solidement et actualisez la source d'entrée dans le menu principal.</li> <li>4 Réglez les paramètres de taille dans le menu principal. Appuyez sur la touche Menu de la télécommande et sélectionnez Taille.</li> <li>5 Rétablissez les valeurs par défaut. Appuyez sur la touche Menu de la télécommande et sélectionnez Configuration puis Restaurer paramètres initiaux.</li> </ol> |
| Les boutons du panneau avant ne fonctionnent pas | <p>Vérifiez dans l'OSD si les boutons ont été verrouillés. Appuyez sur le bouton Menu de votre télécommande et sélectionnez Configur.</p> <p>Si vous ne pouvez pas utiliser la télécommande, appuyez pendant 10 secondes sur les boutons de volume et de chaîne situés au bas de l'écran du téléviseur pour déverrouiller les boutons.</p>  |
| L'image est trop petite                          | <ol style="list-style-type: none"> <li>1 Réglez les paramètres de taille. Appuyez sur la touche Menu de la télécommande et sélectionnez Taille et position.</li> <li>2 Il peut s'agir d'un problème avec le périphérique. Consultez la documentation relative au périphérique.</li> </ol>   |
| Une image semble collée à l'écran.               | <p>Dans <b>Configur</b> sélectionnez <b>Conditionnement plasma</b>. L'utilisation de cette option peut demander plusieurs heures avant que l'image ne soit éliminée.</p> <p><b>REMARQUE</b> : La brûlure image n'est pas couverte par votre garantie Dell.</p>  |

## Messages du menu principal

Il peut arriver que le message suivant apparaisse pendant que vous regardez la télévision.

| Message   | Solution possible  |
|---|--|
| Réglage auto  | Aucune intervention requise, le téléviseur effectue un réglage automatique.  |
| Hors de portée  | Vérifiez vos paramètres de résolution optimale.<br>Il est possible que vous deviez télécharger un nouveau pilote vidéo. Pour plus d'informations, visitez le site Web support.dell.com.                            |
| Aucune entrée vidéo   | <b>1</b> Vérifiez si tous les câbles sont branchés correctement.<br><b>2</b> Assurez-vous que la source appropriée est sélectionnée. Voir "Sélection d'entrée" à la page 96 pour de plus amples informations.      |
| Bouton de verrouillage du téléviseur  | Pour le déverrouiller, appuyez sur la touche Menu de la télécommande et sélectionnez Configuration.  |
| En mode économie d'énergie<br>Appuyez sur n'importe quelle touche du clavier ou déplacez la souris. | Si le téléviseur est branché à un ordinateur et qu'aucun signal n'est détecté, le téléviseur passe en mode veille. Un voyant ambre indique que le téléviseur est en mode veille.                                   |
| En mode économie d'énergie<br>Veuillez vérifier le signal vidéo                                     | Si vous utilisez un périphérique vidéo et que celui-ci a été inactif pendant 30 minutes, le téléviseur passe en mode économie d'énergie. Un voyant ambre indique que le téléviseur est en mode économie d'énergie. |
| Autotest  | Apparaît pour la source de l'ordinateur lorsque rien n'est branché. Sélectionnez VGA du menu Sélection d'entrée lorsque rien n'est branché. Branchez un ordinateur dans le connecteur VGA.                         |

## Problèmes de télécommande

| Problème                                       | Solution possible  |
|--|--|
| Le téléviseur ne répond pas à la télécommande. | <b>1</b> Pointez la télécommande directement vers le coin inférieur droit de l'écran. Il ne doit y avoir aucun obstacle entre la télécommande et l'écran. Pour l'emplacement du dispositif à infrarouge, voir "Vue avant" à la page 73.<br><b>2</b> Assurez-vous que les piles sont installées correctement.<br><b>3</b> Si les batteries sont vieilles, remplacez-les.<br><b>REMARQUE</b> : Les lumières éclatantes et les autres dispositifs à infrarouge peuvent entrer en conflit avec votre télécommande et le dispositif à infrarouge du téléviseur. |

## Utilisation de la fonction Autotest lorsque branché à un ordinateur

Si votre ordinateur est branché au téléviseur au moyen d'un connecteur VGA, vous pouvez vérifier le bon fonctionnement de votre téléviseur à l'aide de la fonction Autotest. Si le téléviseur et l'ordinateur sont branchés correctement, mais que l'écran du téléviseur reste noir, exécutez l'autotest d'affichage en effectuant les étapes suivantes :

- 1 Fermez l'ordinateur et le téléviseur.
- 2 Débranchez le câble vidéo à l'arrière de l'ordinateur.
- 3 Mettez le téléviseur sous tension. Si le téléviseur fonctionne correctement et qu'il ne détecte aucun signal vidéo, la boîte de dialogue « Dell - Self-Test Feature Check » (fonction autotest de Dell) apparaît à l'écran (sur fond noir). En mode autotest, le voyant d'alimentation reste bleu et le programme Autotest balaie l'écran constamment. La boîte apparaîtrait également pendant le déroulement normal de l'opération si un câble vidéo venait à se débrancher ou à s'endommager.
- 4 Fermez le téléviseur et rebranchez le câble vidéo, puis remettez l'ordinateur et le téléviseur sous tension. Si l'écran du téléviseur reste vide, le problème pourrait se situer au niveau de l'ordinateur ou de la carte graphique.

Consultez la documentation relative à votre ordinateur pour de plus amples informations.

## Problème lors de l'utilisation du téléviseur comme moniteur

| Problème                            | Solution possible  |
|-------------------------------------|--|
| Limage est décentrée ou trop petite | <ol style="list-style-type: none"> <li>1 Utilisez la fonction de réglage automatique pour vérifier les paramètres de l'image. Appuyez sur la touche Menu pour afficher le menu principal et sélectionnez Paramètres image puis Réglage automatique.</li> <li>2 Vérifiez vos paramètres de résolution optimale. Il est possible que vous deviez télécharger un nouveau pilote vidéo. Pour de plus amples informations, visitez le site Web support.dell.com.</li> </ol> <p><b>REMARQUE :</b> Certaines anciennes cartes vidéo peuvent ne pas prendre en charge les paramètres de résolution du téléviseur.</p>  |
| Pas de son                          | <ol style="list-style-type: none"> <li>1 Assurez-vous que le câble audio vert est branché aux connecteurs audio du téléviseur et de l'ordinateur. Pour connaître l'emplacement du connecteur du téléviseur, voir "Emploi du connecteur VGA« à la page 86. En ce qui a trait à l'emplacement des connecteurs de votre ordinateur, veuillez consulter la documentation pertinente.<br/>Ne branchez pas le câble audio à la prise pour casque d'écoute.</li> <li>2 Le volume de l'ordinateur ne doit pas être en sourdine.</li> <li>3 Assurez-vous que le son de votre ordinateur fonctionne correctement en vérifiant les haut-parleurs. En ce qui a trait au dépannage de votre ordinateur, veuillez consulter la documentation pertinente.</li> <li>4 Débranchez le téléviseur de l'ordinateur et vérifiez si le volume du téléviseur fonctionne.</li> </ol> |

| Problème                        | Solution possible   |
|---------------------------------|---|
| PIP/POP/PBP ne fonctionnent pas | <ol style="list-style-type: none"> <li>1 Assurez-vous que les paramètres du menu principal sont réglés correctement. Appuyez sur la touche Menu pour accéder au menu principal et sélectionnez PIP/POP/PBP.</li> <li>2 Permutuez les sources vidéo et audio.</li> </ol>   |
| Pas de vidéo                    | <p><b>REMARQUE :</b> Si vous constatez un autotest, cela signifie soit qu'il y a un problème avec votre carte vidéo soit que vous utilisez une source d'entrée inappropriée.</p> <ol style="list-style-type: none"> <li>1 Assurez-vous que le téléviseur est sous tension.</li> <li>2 Assurez-vous que tous les câbles sont solidement fixés au téléviseur, y compris le câble d'alimentation.</li> <li>3 Vérifiez la présence d'un voyant bleu ou ambre dans le coin inférieur droit du téléviseur. Un voyant bleu indique que le téléviseur est en fonction. Un voyant ambre indique que le téléviseur est en mode économie d'énergie.</li> <li>4 Assurez-vous que la source appropriée est sélectionnée. Voir "Sélection d'entrée« à la page 96 pour de plus amples informations.</li> <li>5 Rebranchez l'ordinateur.</li> <li>6 Branchez un autre appareil que vous savez être en bon état.</li> <li>7 Rétablissez les valeurs par défaut. Appuyez sur la touche Menu de la télécommande et sélectionnez Configuration puis Restaurer paramètres initiaux.</li> </ol> |

## Caractéristiques de votre téléviseur

### Généralités

|                                     |   |   |
|-------------------------------------|---|---|
| Numéro de modèle                    | W4201C  | W5001C  |
| Type d'écran                        | Écran plasma à haute définition               | Écran plasma à haute définition               |
| Taille de l'écran                   | 42 pouces                                     | 50 pouces                                     |
| Surface de vision                   | 932 x 532 mm<br>(36,7 x 20,9 pouces)          | 1106 x 622 mm<br>(43,5 x 24,5 pouces)         |
| Format de l'image                   | 16:9 (écran large)                            | 16:9 (écran large)                            |
| Capacités de l'affichage vidéo      | 480i<br>480p<br>576i<br>576p<br>720p<br>1080i | 480i<br>480p<br>576i<br>576p<br>720p<br>1080i |
| Caractéristiques supplémentaires :  |   |   |
| Fonction SAP (seconde piste sonore) | Oui   | Oui   |
| Fonction CC (sous-titrages)         | Oui   | Oui   |
| Fonction contrôle parental          | Oui   | Oui   |

### Dimensions physiques

|                          |                            |                              |
|--------------------------|----------------------------|------------------------------|
| Affichage (avec support) | 1031,8 x 712,5 x 245,7 mm  | 1208 x 802,5 x 295,85 mm     |
| Affichage (sans support) | 1031,8 x 631,5 x 83,8 mm   | 1208 x 923,5 x 89 mm         |
| Avec haut-parleurs       |                            |                              |
| Poids (avec support)     | 46 kg/101,41 lbs (environ) | 54,5 kg/120,15 lbs (environ) |
| Résolution native        | XGA 1 024 x 768            | XGA 1 366 x 768              |
| Fonction HDTV            | Oui                        | Oui                          |

| <b>Incrustation d'image</b>     |          |         |
|---------------------------------|----------|---------|
| Incrustation d'image (PIP)      | Oui      | Oui     |
| Picture-Outside-Picture (POP)   | Oui      | Oui     |
| Picture-By-Picture (PBP)        | Oui      | Oui     |
| Nombre de tuners                | 2        | 2       |
| Éclat de panneau                | 1100     | 1100    |
| Rapport de contraste de panneau | 10000: 1 | 8000: 1 |

| <b>Angle de vision</b> |              |              |
|------------------------|--------------|--------------|
| Horizontal             | +/-80 degrés | +/-80 degrés |
| Vertical               | +/-80 degrés | +/-80 degrés |

| <b>Entrées</b>   |  |  |
|--|--|--|
| <b>Vidéo</b>   |  |  |
| Composite (CVBS)   | trois au total (côté et dessous)       | trois au total (côté et dessous)       |
| S-Vidéo  | trois au total (côté et dessous)       | trois au total (côté et dessous)       |
| Composant  | deux (dessous)                         | deux (dessous)                         |
| Entrée TV (coaxial)                                      | deux (dessous)                         | deux (dessous)                         |
| Audio (RCA L+R)  | huit paires au total (côté et dessous) | huit paires au total (côté et dessous) |
| HDMI   | deux (dessous)                         | deux (dessous)                         |
| <b>Ordinateur</b>  |  |  |
| VGA (pour utilisation en tant que moniteur informatique) | une (dessous)                          | une (dessous)                          |
| Audio (PC)   | une (dessous)                          | une (dessous)                          |

| <b>Sorties</b>            |                     |                     |
|---------------------------|---------------------|---------------------|
| <b>Vidéo</b>              |                     |                     |
| Composite (CVBS)          | une (dessous)       | une (dessous)       |
| Audio (RCA L+R)           | une paire (dessous) | une paire (dessous) |
| Caisson d'extrêmes graves | une                 | une                 |
| SPDIF (RCA + optique)     | une                 | une                 |



---

**Audio**

---

|                         |                        |                        |
|-------------------------|------------------------|------------------------|
| Effets                  | Son SRS TruSurround XT | Son SRS TruSurround XT |
|                         | Mode minuit            | Mode minuit            |
| Haut-parleurs (séparés) | 20 watts/canal         | 20 watts/canal         |
|                         | 40 watts au total      | 40 watts au total      |

---



## Contacteur Dell

Pour contacter Dell par ordinateur, rendez-vous sur les sites web suivants :

- [www.dell.com](http://www.dell.com)
- [support.dell.com](http://support.dell.com) (assistance technique)
- [premiersupport.dell.com](http://premiersupport.dell.com) (assistance technique pour l'enseignement, le gouvernement, les organismes de la santé et les entreprises moyennes/grosses, notamment les clients Premier, Platine, et Or)

Pour obtenir les adresses Web spécifiques à votre pays, reportez-vous à la section du pays appropriée dans le tableau ci-dessous.

**REMARQUE :** Numéros de téléphone gratuits à utiliser à l'intérieur du pays auxquels ils correspondent

**REMARQUE :** Dans certains pays, l'assistance technique spécifique des ordinateurs Dell Inspiron™ XPS est disponible sur un numéro de téléphone séparé correspondant aux pays participants. Si vous ne voyez pas de numéro de téléphone spécifique aux ordinateurs Inspiron XPS, vous pouvez contacter Dell à l'aide du numéro d'assistance technique qui apparaît et votre appel sera redirigé en conséquence.

Quand vous avez besoin de contacter Dell, utilisez les adresses électroniques, numéros de téléphone, et codes fournis dans le tableau suivant. Si vous avez besoin d'aide pour déterminer les codes à utiliser, contactez un opérateur local ou international.

| Pays (Ville)<br>Code d'accès international<br>Code du pays Code de la ville                               | Nom du département ou zone du service,<br>site web et adresse e-mail  | Codes de zone,<br>Numéros locaux, et<br>Numéros gratuits  |
|---|---|---|
| Anguilla  | Assistance générale   | numéro gratuit : 800-335-0031   |
| Antigua et Barbuda  | Assistance générale   | 1-800-805-5924  |
| Argentine (Buenos Aires)<br>Code d'accès international : 00<br>Code du pays : 54<br>Code de la ville : 11 | Site Web : <a href="http://www.dell.com.ar">www.dell.com.ar</a><br>E-mail : <a href="mailto:us_latin_services@dell.com">us_latin_services@dell.com</a><br>E-mail pour ordinateurs de bureau et portables :<br><a href="mailto:la-techsupport@dell.com">la-techsupport@dell.com</a><br>E-mail pour les serveurs et produits de stockage EMC® :<br><a href="mailto:la_enterprise@dell.com">la_enterprise@dell.com</a> | Soin à la clientèle : numéro gratuit : 0-800-444-0730<br>Assistance technique : numéro gratuit : 0-800-444-0733<br>Services d'assistance technique : numéro gratuit : 0-800-444-0724<br>Ventes : 0-810-444-3355 |
| Aruba   | Assistance générale   | numéro gratuit : 800-1578   |

| <b>Pays (Ville)<br/>Code d'accès international<br/>Code du pays Code de la ville</b>                      | <b>Nom du département ou zone du service,<br/>site web et adresse e-mail</b>   | <b>Codes de zone,<br/>Numéros locaux, et<br/>Numéros gratuits</b>   |
|---|--|---|
| Australie (Sydney)<br>Code d'accès international : 0011<br>Code du pays : 61<br>Code de la ville : 2      | E-mail (Australie) :<br>au_tech_support@dell.com<br>E-mail (Nouvelle Zélande) :<br>nz_tech_support@dell.com<br>Particulier et petite entreprise<br>Gouvernement et entreprise<br>Division des comptes préférés (PAD)<br>Soin à la clientèle<br>Assistance technique (ordinateurs portables et de bureau)<br>Assistance technique (serveurs et stations de travail)<br>Ventes en entreprise<br>Transaction ventes<br>Télécopie                | 1-300-655-533<br>numéro gratuit : 1-800-633-559<br>numéro gratuit : 1-800-060-889<br>numéro gratuit : 1-800-819-339<br>numéro gratuit : 1-300-655-533<br>numéro gratuit : 1-800-733-314<br>numéro gratuit : 1-800-808-385<br>numéro gratuit : 1-800-808-312<br>numéro gratuit : 1-800-818-341 |
| <b>Autriche (Vienne)</b><br>Code d'accès international : 900<br>Code du pays : 43<br>Code de la ville : 1 | Site Web : <a href="http://support.euro.dell.com">support.euro.dell.com</a><br>E-mail :<br>tech_support_central_europe@dell.com<br>Ventes Particulier/Petite entreprise<br>Fax Particulier/Petite entreprise<br>Soin à la clientèle Particulier/Petite entreprise<br>Service clientèle Comptes préférés/Entreprise<br>Assistance technique Particulier/Petite entreprise<br>Assistance technique Comptes préférés/Entreprise<br>Menu Général | 0820 240 530 00<br>0820 240 530 49<br>0820 240 530 14<br>0820 240 530 16<br>0820 240 530 14<br>0660 8779<br>0820 240 530 00   |
| <b>Bahamas</b>  | Assistance générale  | numéro gratuit : 1-866-278-6818   |
| <b>Barbade (La)</b>   | Assistance générale  | 1-800-534-3066  |

| <b>Pays (Ville)<br/>Code d'accès international<br/>Code du pays Code de la ville</b> | <b>Nom du département ou zone du service,<br/>site web et adresse e-mail</b>  | <b>Codes de zone,<br/>Numéros locaux, et<br/>Numéros gratuits</b> |
|--|---|---|
| <b>Belgique (Bruxelles)</b>  | Site Web : support.euro.dell.com  |   |
| Code d'accès international : 00  | E-mail pour les clients francophones : support.euro.dell.com/be/fr/emaildell/ |   |
| Code du pays : 32  | Assistance technique pour les ordinateurs Inspiron XPS seulement              | 02 481 92 96  |
| Code de la ville : 2   | Assistance technique pour tous les autres ordinateurs Dell                    | 02 481 92 88  |
|  | Assistance technique par Fax  | 02 481 92 95  |
|  | Soin à la clientèle   | 02 713 15 65  |
|  | Ventes en entreprise  | 02 481 91 00  |
|  | Télécopie   | 02 481 92 99  |
|  | Menu Général  | 02 481 91 00  |
| <b>Bermudes</b>  | Assistance générale   | 1-800-342-0671  |
| <b>Bolivie</b>   | Assistance générale   | numéro gratuit : 800-10-0238                                      |
| <b>Brésil</b>  | Website: www.dell.com/br  |   |
| Code d'accès international : 00  | Service clientèle, assistance technique                                       | 0800 90 3355  |
| Code du pays: 55   | Assistance technique par Fax  | 51 481 5470   |
| Code de la ville : 51  | Télécopie Soin à la clientèle   | 51 481 5480   |
|  | Ventes  | 0800 90 3390  |
| <b>Îles Vierges britanniques</b>   | Assistance générale   | numéro gratuit : 1-866-278-6820                                   |
| <b>Brunei</b>  | Assistance technique client (Penang, Malaisie)                                | 604 633 4966  |
| Code du pays: 673  | Service clientèle (Penang, Malaisie)  | 604 633 4949  |
|  | Transaction ventes (Penang, Malaisie)   | 604 633 4955  |

| <b>Pays (Ville)<br/>Code d'accès international<br/>Code du pays Code de la ville</b> | <b>Nom du département ou zone du service,<br/>site web et adresse e-mail</b>   | <b>Codes de zone,<br/>Numéros locaux, et<br/>Numéros gratuits</b>   |
|--|--|---|
| Canada (North York,<br>Ontario)<br>Code d'accès international :<br>011               | Etat de la commande en ligne :<br>www.dell.ca/ostatus<br>AutoTech (Assistance technique<br>automatisée)<br>Soin à la clientèle (Ventes Particuliers/Petite<br>entreprise)<br>Soin à la clientèle (moyenne / grosse<br>entreprise, gouvernement)<br>Assistance technique (Ventes<br>Particuliers/Petite entreprise)<br>Assistance technique (moyenne / grosse<br>entreprise, gouvernement)<br>Assistance technique (imprimantes,<br>projecteurs, télévisions, périphériques<br>portables, jukebox numérique, et sans fil)<br>Ventes (Ventes Particuliers/Petite entreprise)<br>Ventes (moyenne / grosse entreprise,<br>gouvernement)<br>Ventes pièces de rechange & Ventes de<br>services étendus | numéro gratuit : 1-800-247-<br>9362<br>numéro gratuit : 1-800-847-<br>4096<br>numéro gratuit : 1-800-326-<br>9463<br>numéro gratuit : 1-800-847-<br>4096<br>numéro gratuit : 1-800-387-<br>5757<br>1-877-335-5767<br>numéro gratuit : 1-800-387-<br>5752<br>numéro gratuit : 1-800-387-<br>5755<br>1 866 440 3355 |
| <b>Iles Caïmans</b>  | Assistance générale  | 1-800-805-7541  |
| <b>Chili (Santiago)</b><br>Code du pays: 56<br>Code de la ville : 2                  | Ventes, Service clientèle, et Assistance<br>technique  | numéro gratuit : 1230-020-<br>4823  |

| <b>Pays (Ville)<br/>Code d'accès international<br/>Code du pays Code de la ville</b> | <b>Nom du département ou zone du service,<br/>site web et adresse e-mail</b>  | <b>Codes de zone,<br/>Numéros locaux, et<br/>Numéros gratuits</b> |
|--|---|---|
| Chine (Xiamen)<br>Code du pays: 86<br>Code de la ville : 592                         | Site web de l'Assistance technique :<br>support.dell.com.cn<br><br>E-mail de l'assistance technique :<br>cn_support@dell.com<br><br>E-mail du service clientèle :<br>customer_cn@dell.com |   |
|  | Assistance technique par télécopie  | 592 818 1350  |
|  | Assistance technique (Dell™ Dimension™<br>and Inspiron)   | numéro<br>gratuit : 800 858 2969                                  |
|  | Assistance technique (OptiPlex™,<br>Latitude™, et Dell Precision™)  | numéro gratuit : 800<br>858 0950                                  |
|  | Assistance technique (serveurs et stockage)   | numéro gratuit : 800<br>858 0960                                  |
|  | Assistance technique (projecteurs, PDA,<br>commutateurs, routeurs, etc.)  | numéro<br>gratuit : 800 858 2920                                  |
|  | Assistance technique (imprimantes)  | numéro<br>gratuit : 800 858 2311                                  |
|  | Soin à la clientèle   | numéro<br>gratuit : 800 858 2060                                  |
|  | Soin à la clientèle Télécopie   | 592 818 1308  |
|  | Particulier et petite entreprise  | numéro<br>gratuit : 800 858 2222                                  |
|  | Division des comptes préférés   | numéro<br>gratuit : 800 858 2557                                  |
|  | Comptes Grande entreprise GCP   | numéro<br>gratuit : 800 858 2055                                  |
|  | Comptes grandes entreprises Comptes clé   | numéro<br>gratuit : 800 858 2628                                  |
|  | Comptes grande entreprise Nord  | numéro<br>gratuit : 800 858 2999                                  |
|  | Comptes grande entreprise Nord<br>gouvernement et éducation   | numéro<br>gratuit : 800 858 2955                                  |
|  | Comptes grande entreprise Est   | numéro<br>gratuit : 800 858 2020                                  |
|  | Comptes grand entreprise Est gouvernement<br>et éducation   | numéro<br>gratuit : 800 858 2669                                  |
|  | Comptes grande entreprise équipe de file<br>d'attente   | numéro<br>gratuit : 800 858 2572                                  |
|  | Comptes grande entreprise Sud   | numéro<br>gratuit : 800 858 2355                                  |
|  | Comptes grande entreprise Ouest   | numéro<br>gratuit : 800 858 2811                                  |
|  | Comptes grande entreprise pièces détachées  | numéro<br>gratuit : 800 858 2621                                  |

| <b>Pays (Ville)<br/>Code d'accès international<br/>Code du pays Code de la ville</b> | <b>Nom du département ou zone du service,<br/>site web et adresse e-mail</b>   | <b>Codes de zone,<br/>Numéros locaux, et<br/>Numéros gratuits</b> |
|--|--|---|
| Colombie   | Assistance générale  | 980-9-15-3978   |
| Costa Rica   | Assistance générale  | 0800-012-0435   |
| <b>République Tchèque<br/>(Prague)</b>   | Site Web : <a href="http://support.euro.dell.com">support.euro.dell.com</a><br>E-mail : <a href="mailto:czech_dell@dell.com">czech_dell@dell.com</a> |   |
| Code d'accès international :<br>00   | Assistance Technique   | 22537 2727  |
| Code du pays: 420  | Soin à la clientèle  | 22537 2707  |
|  | Télécopie  | 22537 2714  |
|  | Télécopie Tech   | 22537 2728  |
|  | Menu Général   | 22537 2711  |
| <b>Denemark (Copenhague)</b>   | Site Web : <a href="http://support.euro.dell.com">support.euro.dell.com</a>  |   |
| Code d'accès international :<br>00   | E-mail : <a href="mailto:support.euro.dell.com/dk/da/emaildell/">support.euro.dell.com/dk/da/emaildell/</a>  |   |
| Code du pays : 45  | Assistance technique pour les ordinateurs<br>Inspiron XPS seulement  | 7010 0074   |
|  | Assistance technique pour tous les autres<br>ordinateurs Dell  | 7023 0182   |
|  | Service clientèle (Relationnel)  | 7023 0184   |
|  | Soin à la clientèle Particulier/Petite<br>entreprise   | 3287 5505   |
|  | Menu général (Relationnel)   | 3287 1200   |
|  | Télécopie Menu général (Relationnel)   | 3287 1201   |
|  | Menu général (Particuliers/Petite entreprise)  | 3287 5000   |
|  | Télécopie Menu général (Particuliers/Petite<br>entreprise)   | 3287 5001   |
| <b>Dominique</b>   | Assistance générale  | numéro gratuit : 1-866-278-<br>6821                               |
| <b>République Dominicaine</b>  | Assistance générale  | 1-800-148-0530  |
| <b>Équateur</b>  | Assistance générale  | numéro gratuit : 999 -119   |
| <b>Salvador</b>  | Assistance générale  | 01-899-753-0777   |
| <b>Finlande (Helsinki)</b>   | Site Web : <a href="http://support.euro.dell.com">support.euro.dell.com</a>  |   |
| Code d'accès international :<br>990  | E-mail :<br><a href="mailto:support.euro.dell.com/fi/fi/emaildell/">support.euro.dell.com/fi/fi/emaildell/</a>                                       |   |
| Code du pays : 358   | Assistance Technique   | 09 253 313 60   |
| Code de la ville : 9   | Soin à la clientèle  | 09 253 313 38   |
|  | Télécopie  | 09 253 313 99   |
|  | Menu Général   | 09 253 313 00   |



| <b>Pays (Ville)<br/>Code d'accès international<br/>Code du pays Code de la ville</b>                                   | <b>Nom du département ou zone du service,<br/>site web et adresse e-mail</b> | <b>Codes de zone,<br/>Numéros locaux, et<br/>Numéros gratuits</b> |
|--|--|---|
| France (Paris)<br>(Montpellier)<br>Code d'accès international :<br>00<br>Code du pays : 33<br>Codes de ville : (1) (4) | Site Web : support.euro.dell.com   |   |
|  | E-mail :<br>support.euro.dell.com/fr/fr/emaildell/                           |   |
|  | <b>Particulier et petite entreprise</b>                                      |   |
|  | Assistance technique pour les ordinateurs<br>Inspiron XPS seulement          | 0825 387 129  |
|  | Assistance technique pour tous les autres<br>ordinateurs Dell                | 0825 387 270  |
|  | Soin à la clientèle  | 0825 823 833  |
|  | Menu Général   | 0825 004 700  |
|  | Menu général (appels provenant de<br>l'extérieur de la France)               | 04 99 75 40 00  |
|  | Ventes   | 0825 004 700  |
|  | Télécopie  | 0825 004 701  |
|  | Télécopie (appels à l'extérieur de la France)                                | 04 99 75 40 01  |
|  | <b>Entreprise</b>  |   |
|  | Assistance technique   | 0825 004 719  |
|  | Soin à la clientèle  | 0825 338 339  |
| Menu Général   | 01 55 94 71 00   |   |
| Ventes   | 01 55 94 71 00   |   |
| Télécopie  | 01 55 94 71 01   |   |
| Allemagne (Langen)<br>Code d'accès international :<br>00<br>Code du pays : 49<br>Code de la ville : 6103               | Site Web : support.euro.dell.com   |   |
|  | E-mail :<br>tech_support_central_europe@dell.com                             |   |
|  | Assistance technique pour les ordinateurs<br>Inspiron XPS seulement          | 06103 766-7222  |
|  | Assistance technique pour tous les autres<br>ordinateurs Dell                | 06103 766-7200  |
|  | Soin à la clientèle particulier/petite<br>entreprise                         | 0180-5-224400   |
|  | Soin à la clientèle segment global   | 06103 766-9570  |
|  | Soin à la clientèle comptes préférés   | 06103 766-9420  |
|  | Soin à la clientèle grands comptes   | 06103 766-9560  |
|  | Soin à la clientèle comptes publiques  | 06103 766-9555  |
|  | Menu Général   | 06103 766-7000  |

| <b>Pays (Ville)<br/>Code d'accès international<br/>Code du pays Code de la ville</b> | <b>Nom du département ou zone du service,<br/>site web et adresse e-mail</b>   | <b>Codes de zone,<br/>Numéros locaux, et<br/>Numéros gratuits</b>                                    |
|--|--|--|
| Grèce<br>Code d'accès international : 00<br>Code du pays : 30                        | Site Web : support.euro.dell.com<br>E-mail : support.euro.dell.com/gr/en/emaildell/<br>Assistance technique<br>Service Or assistance technique<br>Menu Général<br>Service Or Menu général<br>Ventes<br>Télécopie   | 00800-44 14 95 18<br>00800-44 14 00 83<br>2108129810<br>2108129811<br>2108129800<br>2108129812       |
| Grenade  | Assistance générale  | numéro gratuit : 1-866-540-3355  |
| Guatemala  | Assistance générale  | 1-800-999-0136   |
| Guyane   | Assistance générale  | numéro gratuit : 1-877-270-4609  |
| Hong Kong<br>Code d'accès international : 001<br>Code du pays : 852                  | Site Web : support.ap.dell.com<br>E-mail de l'assistance technique : apsupport@dell.com<br>Assistance technique (Dimension et Inspiron)<br>Assistance technique (OptiPlex, Latitude, et Dell Precision)<br>Assistance technique (PowerApp™, PowerEdge™, PowerConnect™, et PowerVault™)<br>Soin à la clientèle<br>Comptes grandes entreprises<br>Programmes clientèle globale<br>Division entreprise moyenne<br>Division particulier et petite entreprise | 2969 3188<br>2969 3191<br>2969 3196<br>3416 0910<br>3416 0907<br>3416 0908<br>3416 0912<br>2969 3105 |
| Inde   | Assistance technique<br>Ventes (Comptes grandes entreprises)<br>Ventes (Particulier et petite entreprise)  | 1600 33 8045<br>1600 33 8044<br>1600 33 8046   |

| <b>Pays (Ville)</b><br><b>Code d'accès international</b><br><b>Code du pays Code de la ville</b> | <b>Nom du département ou zone du service,</b><br><b>site web et adresse e-mail</b>                            | <b>Codes de zone,</b><br><b>Numéros locaux, et</b><br><b>Numéros gratuits</b> |
|--|---|---|
| <b>Irlande (Cherrywood)</b>  | Site Web : <a href="http://support.euro.dell.com">support.euro.dell.com</a>                                   |   |
| Code d'accès international : 16  | E-mail : <a href="mailto:dell_direct_support@dell.com">dell_direct_support@dell.com</a>                       |   |
| Code du pays : 353   | Assistance technique pour les ordinateurs Inspiron XPS seulement  | 1850 200 722  |
| Code de la ville : 1   | Assistance technique pour tous les autres ordinateurs Dell  | 1850 543 543  |
|  | Royaume Uni Assistance technique (appel à l'intérieur du Royaume Uni seulement)                               | 0870 908 0800   |
|  | Soin à la clientèle de particuliers   | 01 204 4014   |
|  | Soin à la clientèle petite entreprise   | 01 204 4014   |
|  | Royaume Uni Soin à la clientèle (appel à l'intérieur du Royaume Uni seulement)                                | 0870 906 0010   |
|  | Soin à la clientèle entreprise  | 1850 200 982  |
|  | Soin à la clientèle entreprise (appel à l'intérieur du Royaume Uni seulement)                                 | 0870 907 4499   |
|  | Ventes Irlande  | 01 204 4444   |
|  | Royaume Uni Ventes (appel à l'intérieur du Royaume Uni seulement)   | 0870 907 4000   |
|  | Télécopie/Télécopie Ventes  | 01 204 0103   |
|  | Menu Général  | 01 204 4444   |
| <b>Italie (Milan)</b>  | Site Web : <a href="http://support.euro.dell.com">support.euro.dell.com</a>                                   |   |
| Code d'accès international : 00  | E-mail : <a href="mailto:support.euro.dell.com/it/it/emailedell/">support.euro.dell.com/it/it/emailedell/</a> |   |
| Code du pays : 39  | <b>Particulier et petite entreprise</b>   |   |
| Code de la ville : 02  | Assistance technique  | 02 577 826 90   |
|  | Soin à la clientèle   | 02 696 821 14   |
|  | Télécopie   | 02 696 821 13   |
|  | Menu Général  | 02 696 821 1  |
|  | <b>Entreprise</b>   |   |
|  | Assistance technique  | 02 577 826 90   |
|  | Soin à la clientèle   | 02 577 825 55   |
|  | Télécopie   | 02 575 035 30   |
|  | Menu Général  | 02 577 821  |
| <b>Jamaïque</b>  | Assistance générale (appel à l'intérieur de la Jamaïque seulement)  | 1-800-682-3639  |

| <b>Pays (Ville)<br/>Code d'accès international<br/>Code du pays Code de la ville</b>                  | <b>Nom du département ou zone du service,<br/>site web et adresse e-mail</b>          | <b>Codes de zone,<br/>Numéros locaux, et<br/>Numéros gratuits</b> |
|---|---|---|
| Japon (Kawasaki)<br>Code d'accès international :<br>001<br>Code du pays : 81<br>Code de la ville : 44 | Site Web : support.jp.dell.com  |   |
|   | Assistance technique (serveurs)   | numéro gratuit : 0120-198-498                                     |
|   | Assistance technique à l'extérieur du Japon (serveurs)                                | 81-44-556-4162  |
|   | Assistance technique (Dimension et Inspiron)  | numéro gratuit : 0120-198-226                                     |
|   | Assistance technique à l'extérieur du Japon (Dimension et Inspiron)                   | 81-44-520-1435  |
|   | Assistance technique (Dell Precision, OptiPlex, et Latitude)                          | numéro gratuit : 0120-198-433                                     |
|   | Assistance technique à l'extérieur du Japon (Dell Precision, OptiPlex, et Latitude)   | 81-44-556-3894  |
|   | Assistance technique (PDA, projecteurs, imprimantes, routeurs)                        | numéro gratuit : 0120-981-690                                     |
|   | Assistance technique à l'extérieur du Japon (PDA, projecteurs, imprimantes, routeurs) | 81-44-556-3468  |
|   | Service Faxbox  | 044-556-3490  |
|   | Suivi des commandes automatisé 24h/24h  | 044-556-3801  |
|   | Soin à la clientèle   | 044-556-4240  |
|   | Division Ventes entreprises (jusqu'à 400 employés)                                    | 044-556-1465  |
|   | Ventes division Comptes préférés (plus de 400 employés)                               | 044-556-3433  |
|   | Ventes comptes grandes entreprises (plus de 3500 employés)                            | 044-556-3430  |
| Ventes publiques (agences gouvernementales, institutions éducatives, et institutions médicales)       | 044-556-1469  |   |
| Japon Segment global  | 044-556-3469  |   |
| Utilisateur individuel  | 044-556-1760  |   |
| Menu général  | 044-556-4300  |   |
| Corée (Séoul)<br>Code d'accès international :<br>001<br>Code du pays : 82<br>Code de la ville : 2     | Assistance technique  | numéro gratuit : 080-200-3800                                     |
|   | Ventes  | numéro gratuit : 080-200-3600                                     |
|   | Service clientèle (Penang, Malaisie)  | 604 633 4949  |
|   | Télécopie   | 2194-6202   |
|   | Menu général  | 2194-6000   |
|   | Assistance technique (Electronique et accessoires)                                    | numéro gratuit : 080-200-3801                                     |

| <b>Pays (Ville)<br/>Code d'accès international<br/>Code du pays Code de la ville</b> | <b>Nom du département ou zone du service,<br/>site web et adresse e-mail</b>  | <b>Codes de zone,<br/>Numéros locaux, et<br/>Numéros gratuits</b> |
|--|---|---|
| Amérique latine  | Assistance technique clientèle (Austin, Texas, U.S.A.)                        | 512 728-4093  |
|  | Service clientèle (Austin, Texas, U.S.A.)                                     | 512 728-3619  |
|  | Télécopie (Assistance technique et service clientèle) (Austin, Texas, U.S.A.) | 512 728-3883  |
|  | Ventes (Austin, Texas, U.S.A.)  | 512 728-4397  |
|  | Télécopie Ventes (Austin, Texas, U.S.A.)                                      | 512 728-4600<br>ou 512 728-3772                                   |
| <b>Luxembourg</b>  | Site Web : <a href="http://support.euro.dell.com">support.euro.dell.com</a>   |   |
| Code d'accès international : 00  | E-mail : <a href="mailto:tech_be@dell.com">tech_be@dell.com</a>               |   |
| Code du pays : 352   | Assistance technique (Bruxelles, Belgique)                                    | 3420808075  |
|  | Ventes Particulier/Petite entreprise (Bruxelles, Belgique)                    | numéro gratuit : 080016884  |
|  | Ventes entreprise (Bruxelles, Belgique)                                       | 02 481 91 00  |
|  | Service clientèle (Bruxelles, Belgique)                                       | 02 481 91 19  |
|  | Télécopie (Bruxelles, Belgique)   | 02 481 92 99  |
|  | Menu général (Bruxelles, Belgique)  | 02 481 91 00  |
| <b>Macao</b>   | Assistance technique  | numéro gratuit : 0800 105   |
| Code du pays : 853   | Service clientèle (Xiamen, Chine)   | 34 160 910  |
|  | Ventes Transaction (Xiamen, Chine)  | 29 693 115  |
| <b>Malaisie (Penang)</b>   | Site Web : <a href="http://support.ap.dell.com">support.ap.dell.com</a>       |   |
| Code d'accès international : 00  | Assistance technique (Dell Precision, OptiPlex, et Latitude)                  | numéro gratuit : 1 800 88 0193                                    |
| Code du pays : 60  | Assistance technique (Dimension, Inspiron, et électronique et accessoires)    | numéro gratuit : 1 800 88 1306                                    |
| Code de la ville : 4   | Assistance technique (PowerApp, PowerEdge, PowerConnect, et PowerVault)       | numéro gratuit : 1800 88 1386                                     |
|  | Service clientèle (Penang, Malaisie)  | 04 633 4949   |
|  | Transaction ventes  | numéro gratuit : 1 800 888 202                                    |
|  | Ventes en entreprise  | numéro gratuit : 1 800 888 213                                    |

| <b>Pays (Ville)<br/>Code d'accès international<br/>Code du pays Code de la ville</b>                     | <b>Nom du département ou zone du service,<br/>site web et adresse e-mail</b>   | <b>Codes de zone,<br/>Numéros locaux, et<br/>Numéros gratuits</b>  |
|--|--|--|
| Mexique<br>Code d'accès international :<br>00<br>Code du pays : 52                                       | Assistance technique clientèle<br><br>Ventes<br><br>Service clientèle<br><br>Principal   | 001-877-384-8979<br>ou 001-877-269-3383<br>50-81-8800<br>ou 01-800-888-3355<br>001-877-384-8979<br>ou 001-877-269-3383<br>50-81-8800<br>ou 01-800-888-3355                             |
| Montserrat   | Assistance générale  | numéro gratuit : 1-866-278-6822  |
| Antilles néerlandaises   | Assistance générale  | 001-800-882-1519   |
| Pays-Bas (Amsterdam)<br>Code d'accès international :<br>00<br>Code du pays : 31<br>Code de la ville : 20 | Site Web : <a href="http://support.euro.dell.com">support.euro.dell.com</a><br>Assistance technique pour les ordinateurs<br>Inspiron XPS seulement<br>Assistance technique pour tous les autres<br>ordinateurs Dell<br>Assistance technique par télécopie<br>Soin à la clientèle particulier/petite<br>entreprise<br>Soin à la clientèle relationnel<br>Ventes particulier/petite entreprise<br>Ventes relationnelles<br>Télécopie de ventes particulier/petite<br>entreprise<br>Télécopie Ventes relationnelles<br>Menu général<br>Télécopie Menu général | 020 674 45 94<br>020 674 45 00<br>020 674 47 66<br>020 674 42 00<br>020 674 4325<br>020 674 55 00<br>020 674 50 00<br>020 674 47 75<br>020 674 47 50<br>020 674 50 00<br>020 674 47 50 |

| <b>Pays (Ville)<br/>Code d'accès international<br/>Code du pays Code de la ville</b>                | <b>Nom du département ou zone du service,<br/>site web et adresse e-mail</b>                                | <b>Codes de zone,<br/>Numéros locaux, et<br/>Numéros gratuits</b> |
|---|---|---|
| Nouvelle-Zélande<br>Code d'accès international : 00<br>Code du pays : 64                            | E-mail (Nouvelle Zélande) :<br>nz_tech_support@dell.com<br>E-mail (Australie) :<br>au_tech_support@dell.com |   |
|   | Assistance technique (pour ordinateurs de bureau et portables)  | numéro gratuit : 0800 446 255                                     |
|   | Assistance technique (pour serveurs et stations de travail)   | numéro gratuit : 0800 443 563                                     |
|   | Particulier et petite entreprise  | 0800 446 255  |
|   | Gouvernement et entreprise  | 0800 444 617  |
|   | Ventes  | 0800 441 567  |
|   | Télécopie   | 0800 441 566  |
| <b>Nicaragua</b>  | Assistance générale   | 001-800-220-1006  |
| Norvège (Lysaker)<br>Code d'accès international : 00<br>Code du pays : 47                           | Site Web : support.euro.dell.com<br>E-mail :<br>support.euro.dell.com/no/no/emaildell/                      |   |
|   | Assistance technique  | 671 16882   |
|   | Soin à la clientèle relationnel   | 671 17575   |
|   | Soin à la clientèle particulier/petite entreprise   | 23162298  |
|   | Menu général  | 671 16800   |
|   | Télécopie Menu général  | 671 16865   |
| <b>Panama</b>   | Assistance générale   | 001-800-507-0962  |
| <b>Pérou</b>  | Assistance générale   | 0800-50-669   |
| Polone (Varsovie)<br>Code d'accès international : 011<br>Code du pays : 48<br>Code de la ville : 22 | Site Web : support.euro.dell.com<br>E-mail : pl_support_tech@dell.com                                       |   |
|   | Téléphone Service clientèle   | 57 95 700   |
|   | Soin à la clientèle   | 57 95 999   |
|   | Ventes  | 57 95 999   |
|   | Télécopie service clientèle   | 57 95 806   |
|   | Réception télécopie bureau  | 57 95 998   |
|   | Menu général  | 57 95 999   |

| <b>Pays (Ville)<br/>Code d'accès international<br/>Code du pays Code de la ville</b> | <b>Nom du département ou zone du service,<br/>site web et adresse e-mail</b> | <b>Codes de zone,<br/>Numéros locaux, et<br/>Numéros gratuits</b>  |
|--|--|--|
| <b>Portugal</b>  | Site Web : support.euro.dell.com   |  |
| Code d'accès international : 00  | E-mail : support.euro.dell.com/pt/en/emaildell/                              |  |
| Code du pays : 351   | Assistance technique   | 707200149  |
|  | Soin à la clientèle  | 800 300 413  |
|  | Ventes   | 800 300 410 ou<br>800 300 411 ou<br>800 300 412 ou<br>21 422 07 10 |
|  | Télécopie  | 21 424 01 12   |
| <b>Porto Rico</b>  | Assistance générale  | 1-800-805-7545   |
| <b>St. Kitts et Nevis</b>  | Assistance générale  | numéro gratuit : 1-877-441-4731                                    |
| <b>St. Lucie</b>   | Assistance générale  | 1-800-882-1521   |
| <b>St. Vincent-et-les-Grenadines</b>   | Assistance générale  | numéro gratuit : 1-877-270-4609                                    |
| <b>Singapour (Singapour)</b>   | Site Web : support.ap.dell.com   |  |
| Code d'accès international : 005   | Assistance technique (Dimension, Inspiron, et électronique et accessoires)   | numéro gratuit : 1800 394 7430                                     |
| Code du pays : 65  | Assistance technique (OptiPlex, Latitude, et Dell Precision)                 | numéro gratuit : 1800 394 7488                                     |
|  | Assistance technique (PowerApp, PowerEdge, PowerConnect, et PowerVault)      | numéro gratuit : 1800 394 7478                                     |
|  | Service clientèle (Penang, Malaisie)   | 604 633 4949   |
|  | Transaction ventes   | numéro gratuit : 1 800 394 7412                                    |
|  | Ventes en entreprise   | numéro gratuit : 1 800 394 7419                                    |
| <b>Slovaquie (Prague)</b>  | Site Web : support.euro.dell.com   |  |
| Code d'accès international : 00  | E-mail : czech_dell@dell.com   |  |
| Code du pays : 421   | Assistance technique   | 02 5441 5727   |
|  | Soin à la clientèle  | 420 22537 2707   |
|  | Télécopie  | 02 5441 8328   |
|  | Télécopie Tech   | 02 5441 8328   |
|  | Menu général (Ventes)  | 02 5441 7585   |



| <b>Pays (Ville)<br/>Code d'accès international<br/>Code du pays Code de la ville</b>                                     | <b>Nom du département ou zone du service,<br/>site web et adresse e-mail</b>   | <b>Codes de zone,<br/>Numéros locaux, et<br/>Numéros gratuits</b>   |
|--|--|---|
| Afrique du Sud<br>(Johannesburg)<br>Code d'accès international :<br>09/091<br>Code du pays : 27<br>Code de la ville : 11 | Site Web : support.euro.dell.com<br>E-mail : dell_za_support@dell.com<br>File d'attente Or<br>Assistance technique<br>Soin à la clientèle<br>Ventes<br>Télécopie<br>Menu général   | 011 709 7713<br>011 709 7710<br>011 709 7707<br>011 709 7700<br>011 706 0495<br>011 709 7700  |
| Pays d'Asie du Sud-Est et du<br>Pacifique  | Assistance technique clientèle, Service<br>clientèle et Ventes (Penang, Malaise)   | 604 633 4810  |
| Espagne (Madrid)<br>Code d'accès international :<br>00<br>Code du pays : 34<br>Code de la ville : 91                     | Site Web : support.euro.dell.com<br>E-mail :<br>support.euro.dell.com/es/es/emaildell/<br><b>Particulier et petite entreprise</b><br>Assistance technique<br>Soin à la clientèle<br>Ventes<br>Menu général<br>Télécopie<br><b>Entreprise</b><br>Assistance technique<br>Soin à la clientèle<br>Menu général<br>Télécopie | 902 100 130<br>902 118 540<br>902 118 541<br>902 118 541<br>902 118 539<br>902 100 130<br>902 115 236<br>91 722 92 00<br>91 722 95 83 |
| Suède (Upplands Vasby)<br>Code d'accès international :<br>00<br>Code du pays : 46<br>Code de la ville : 8                | Site Web : support.euro.dell.com<br>E-mail :<br>support.euro.dell.com/se/sv/emaildell/<br>Assistance technique<br>Soin à la clientèle relationnel<br>Soin à la clientèle particulier/petite<br>entreprise<br>Assistance du programme d'achat des<br>employés (EPP)<br>Assistance technique par télécopie<br>Ventes       | 08 590 05 199<br>08 590 05 642<br>08 587 70 527<br>20 140 14 44<br>08 590 05 594<br>08 590 05 185                                     |

| <b>Pays (Ville)<br/>Code d'accès international<br/>Code du pays Code de la ville</b>             | <b>Nom du département ou zone du service,<br/>site web et adresse e-mail</b>  | <b>Codes de zone,<br/>Numéros locaux, et<br/>Numéros gratuits</b>  |
|--|---|--|
| Suisse (Genève)<br>Code d'accès international : 00<br>Code du pays : 41<br>Code de la ville : 22 | Site Web : support.euro.dell.com<br>E-mail : tech_support_central_europe@dell.com<br>E-mail pour HSB et clientèle entreprise francophones : support.euro.dell.com/ch/fr/emaildell/<br>Assistance technique (Particulier/Petite entreprise)<br>Assistance technique (Entreprise)<br>Soin à la clientèle (Particulier/petite entreprise)<br>Soin à la clientèle (Entreprise)<br>Télécopie<br>Menu général | 0844 811 411<br>0844 822 844<br>0848 802 202<br>0848 821 721<br>022 799 01 90<br>022 799 01 01   |
| Taiwan<br>Code d'accès international : 002<br>Code du pays : 886                                 | Site Web : support.ap.dell.com<br>E-mail : ap_support@dell.com<br>Assistance technique (OptiPlex, Latitude, Inspiron, Dimension, et électronique et accessoires)<br>Assistance technique (PowerApp, PowerEdge, PowerConnect, et PowerVault)<br>Transaction ventes<br>Ventes en entreprise   | numéro gratuit : 00801 86 1011<br>numéro gratuit : 00801 60 1256<br>numéro gratuit : 00801 65 1228<br>numéro gratuit : 00801 651 227             |
| Thaïlande<br>Code d'accès international : 001<br>Code du pays : 66                               | Site Web : support.ap.dell.com<br>Assistance technique (OptiPlex, Latitude, et Dell Precision)<br>Assistance technique (PowerApp, PowerEdge, PowerConnect, et PowerVault)<br>Service clientèle (Penang, Malaisie)<br>Ventes en entreprise<br>Transaction ventes   | numéro gratuit : 1800 0060 07<br>numéro gratuit : 1800 0600 09<br>604 633 4949<br>numéro gratuit : 1800 006 009<br>numéro gratuit : 1800 006 006 |
| Trinité/Tobago   | Assistance générale   | 1-800-805-8035   |

| <b>Pays (Ville)<br/>Code d'accès international<br/>Code du pays Code de la ville</b> | <b>Nom du département ou zone du service,<br/>site web et adresse e-mail</b>   | <b>Codes de zone,<br/>Numéros locaux, et<br/>Numéros gratuits</b> |
|--|--|---|
| Iles Turks et Caïcos   | Assistance générale  | numéro gratuit : 1-866-540-3355                                   |
| <b>Royaume Uni (Bracknell)</b>   | Site Web : <a href="http://support.euro.dell.com">support.euro.dell.com</a>  |   |
| Code d'accès international : 00  | Site web de soin à la clientèle : <a href="http://support.euro.dell.com/uk/en/ECare/Form/Home.asp">support.euro.dell.com/uk/en/ECare/Form/Home.asp</a> |   |
| Code du pays : 44  |  |   |
| Code de la ville : 1344  | E-mail : <a href="mailto:dell_direct_support@dell.com">dell_direct_support@dell.com</a>  |   |
|  | Assistance technique<br>(Comptes Entreprise/Préférés/PAD [1000+ employés])   | 0870 908 0500   |
|  | Assistance technique (directe et générale)   | 0870 908 0800   |
|  | Soin à la clientèle comptes globaux  | 01344 373 186   |
|  | Soin à la clientèle particulier et petite entreprise   | 0870 906 0010   |
|  | Soin à la clientèle entreprise   | 01344 373 185   |
|  | Soin à la clientèle comptes préférés<br>(500–5000 employés)  | 0870 906 0010   |
|  | Soin à la clientèle gouvernement central   | 01344 373 193   |
|  | Soin à la clientèle gouvernement local & éducation   | 01344 373 199   |
|  | Soin à la clientèle de santé   | 01344 373 194   |
|  | Ventes particulier et petite entreprise  | 0870 907 4000   |
|  | Ventes du secteur entreprise/publique  | 01344 860 456   |
|  | Télécopie particulier et petite entreprise   | 0870 907 4006   |
| <b>Uruguay</b>   | Assistance générale  | numéro gratuit : 000-413-598-2521                                 |

| <b>Pays (Ville)<br/>Code d'accès international<br/>Code du pays Code de la ville</b> | <b>Nom du département ou zone du service,<br/>site web et adresse e-mail</b>  | <b>Codes de zone,<br/>Numéros locaux, et<br/>Numéros gratuits</b>     |
|--|---|---|
| U.S.A. (Austin, Texas)<br>Code d'accès international :<br>011<br>Code du pays : 1    | Service d'état de commande automatisé   | numéro gratuit : 1-800-433-9014                                       |
|  | AutoTech (ordinateurs portables et de bureau)   | numéro gratuit : 1-800-247-9362                                       |
|  | <b>Consommateur</b> (Particulier et travail à domicile)<br>Assistance technique   | numéro gratuit : 1-800-624-9896                                       |
|  | Service clientèle   | numéro gratuit : 1-800-624-9897                                       |
|  | Service et Assistance DellNet™  | numéro gratuit : 1-877-Dell-net<br>(1-877-335-5638)                   |
|  | Clients du programme d'achat des employés (EPP)<br>Site web des services financiers :<br><a href="http://www.dellfinancialservices.com">www.dellfinancialservices.com</a> | numéro gratuit : 1-800-695-8133                                       |
|  | Services Financiers (location vente/prêt)   | numéro gratuit : 1-877-577-3355                                       |
|  | Services Financiers (Comptes préférés de Dell [DPA])  | numéro gratuit : 1-800-283-2210                                       |
|  | <b>Commerce</b><br>Service clientèle et assistance technique  | numéro gratuit : 1-800-822-8965                                       |
|  | Clients du programme d'achat des employés (EPP)   | numéro gratuit : 1-800-695-8133                                       |
|  | Assistance technique pour les imprimantes et projecteurs  | numéro gratuit : 1-877-459-7298                                       |
|  | <b>Publique</b> (gouvernement, éducation, et santé)<br>Service clientèle et assistance technique  | numéro gratuit : 1-800-456-3355                                       |
|  | Clients du programme d'achat des employés (EPP)   | numéro gratuit : 1-800-234-1490                                       |
|  | Ventes de Dell  | numéro gratuit : 1-800-289-3355<br>ou numéro gratuit : 1-800-879-3355 |
|  | Point de vente Dell (ordinateurs reconditionnés de Dell)  | numéro gratuit : 1-888-798-7561                                       |
|  | Ventes de logiciels et périphériques  | numéro gratuit : 1-800-671-3355                                       |
|  | Ventes de pièces détachées  | numéro gratuit : 1-800-357-3355                                       |
|  | Service étendu et garantie de vente   | numéro gratuit : 1-800-247-4618                                       |
|  | Télécopie   | numéro gratuit : 1-800-727-8320                                       |
|  | Services Dell pour les sourds, mal-entendants, ou pour personnes présentant des troubles du langage   | numéro gratuit : 1-877-DELLTTY<br>(1-877-335-5889)                    |
| U.S. Îles Vierges  | Assistance générale   | 1-877-673-3355  |
| Vénézuéla  | Assistance générale   | 8001-3605   |

# Index

## A

about

- package contents, 77
- TV, 73

ATSC

- cable, usage, 82, 84
- connecteur, emplacement, 75
- connecting, 85
- connexion, 85

audio

- bouton, 93
- connecteur VGA,
  - emplacement, 76
- Connecteurs DVI,
  - emplacement, 76
- connecteurs, emplacement, 74
- equalizer mode, 98
- midnight mode, 98
- OSD menu, 98
- programme, 98
- speaker on/off, 98
- SRS TruSurround, 98
- TV out volume, 98

AV1/AV2/AV7. Voir composite.

AV3/AV4. Voir S-Video.

AV5/AV6. Voir composante.

## B

blocage

- contrôle parental, 100

bouton

- alimentation, 73
- audio, 93
- canaux
  - précédents/suivants, 73
- enter, 93
- info, 93
- input, 93
- menu, 93
- Menu du téléviseur, 73
- monter/baisser le volume, 73
- mute, 93
- pict, 93
- PIP, 93
- PIP SEL, 93
- POP/PBP, 93
- POS, 93
- prev ch, 93
- sleep, 93
- source d'entrée, 73
- swap, 93

## C

caisson de basse

- connecteur, emplacement, 75

caractéristiques

- angle de vision, 112
- audio, 113
- dimensions, 111
- entrées, 112
- généralités, 111
- incrustation d'image (PIP), 112

sorties, 112

channel

- setup, 101

channel lock

- parental control, 100

classement

- contrôle parental, 100

classement TV

- contrôle parental, 100

coaxial

- ATSC connector, 85
- cable, usage, 82, 84
- câble, usage, 82
- Connecteur ATSC, 85
- Connecteur NTSC, 85
- NTSC connector, 85

color temperature, 98

component

- cable, usage, 83

composante

- connecteurs AV5/AV6,
  - emplacement, 76

composite

- cable, usage, 82, 84
- connecteurs AV1/AV2/AV7,
  - emplacement, 74-75
- connecteurs des sorties vidéo et audio, emplacement, 75
- connecting, 85
- connexion, 85

conditionnement

- plasma, 101, 107

configuration  
configuration des canaux, 101  
durée d'affichage du menu principal, 101  
menu, 101

connecteur  
ATSC, 75  
audio gauche/droite, 74  
audio VGA, 76  
caisson de basse, 75  
composante (AV5/AV6), 76  
composite (AV1/AV2/AV7), 74-75  
Connecteurs audio DVI, 76  
HDMI, 76  
NTSC, 75  
sortie haut-parleur, 76  
sortie optique numérique, 76  
sorties vidéo et audio composites, 75  
S-Video, 75  
VGA, 76

conseils  
dépannage, 103

## D

DEL d'alimentation  
emplacement, 73

dépannage, 103  
conseils, 103

## DVI

connecteurs audio,  
emplacement, 76  
connecting, 86-88

## E

enter  
bouton, 93

## H

HDMI  
cable, usage, 83  
connecteur, emplacement, 76  
connecting, 86-87  
connexion, 86

## I

info  
bouton, 93

input  
bouton, 93

## M

menu  
bouton, 93  
menu principal  
menu de configuration, 101

midnight mode, 98

mixte. Voir SAP.

mode égaliseur, 98  
musique, 98  
théâtre, 98  
voix, 98

mode minuit, 98

mono, 98

mute  
bouton, 93

## N

NTSC  
connecteur, emplacement, 75  
connecting, 85  
connexion, 85

## O

ordinateur  
connexion, 86

## OSD

audio menu, 98  
picture menu, 98  
PIP/POP/PBP, 99  
setup menu, 101  
size menu, 100

## P

pict  
bouton, 93

picture by picture. See  
PIP/POP/PBP

picture in picture. See  
PIP/POP/PBP

picture menu  
color temperature, 98  
movies, 98  
multimedia, 98  
sports, 98  
weak signal, 98

picture on picture. See  
PIP/POP/PBP

PIP  
bouton, 93

PIP SEL

bouton, 93  
PIP/POP/PBP  
setting up, 99

POP/PBP  
bouton, 93

POS  
bouton, 93

prev ch  
bouton, 93

## R

Récepteur infrarouge  
emplacement, 73

remote control  
installing batteries, 91

## S

SAP, 98

setup  
channel setup, 101  
channels, 101  
menu, 101  
OSD hold time, 101

size  
4 to 3, 100  
full screen, 100  
menu, 100  
standard, 100  
wide, 100  
zoom, 100

sleep  
bouton, 93

sortie haut-parleur

connecteurs, emplacement, 76

sortie optique numérique  
connecteur, emplacement, 76

SPDIF. Voir sortie optique  
numérique., 76

specifications, 111

SRS TruSurround XT, 98

stéréo, 98

S-Video  
cable, usage, 83  
connecteur AV8,  
emplacement, 74  
connecteurs AV3/AV4,  
emplacement, 75  
connecting, 85-86

swap  
bouton, 93

## T

télécommande  
bouton audio, 93  
bouton enter, 93  
bouton info, 93  
bouton input, 93  
bouton MENU, 93  
bouton mute, 93  
bouton pict, 93  
bouton PIP, 93  
bouton PIP SEL, 93  
bouton POP/PBP, 93  
bouton POS, 93  
bouton prev ch, 93  
bouton sleep, 93  
bouton swap, 93  
installation des piles, 91

universelle, utilisation, 94

## Téléviseur

dépannage, 103  
emplacement propice, 81  
réglage, 81

troubleshooting  
general problems, 104

## TV

about, 73  
bottom view, 75  
caring for, 79  
front view, 73  
right view, 74  
setting up, 81

## V

### VGA

connecteur, emplacement, 76  
connexion, 86

### volume

fixe, 98  
variable, 98

## W

weak signal, 98





# Televisor LCD Dell™

## Manual del propietario

## Notas, avisos y precauciones



**NOTA:** Una NOTA indica información importante que le ayuda a hacer un mejor uso del televisor.



**AVISO:** Un AVISO indica un daño potencial para el hardware y ofrece información acerca de cómo evitar el problema.



**PRECAUCIÓN:** Una PRECAUCIÓN indica posibles daños para el dispositivo, lesiones personales o muerte.



**PRECAUCIÓN:** Una PRECAUCIÓN indica posibles daños para el dispositivo, lesiones personales o muerte.

---

La información de este documento está sujeta a cambios sin previo aviso.

© 2005 Dell Inc. Todos los derechos reservados.

Queda prohibida la reproducción de este documento sin el consentimiento por escrito de Dell Inc.

Marcas utilizadas en este texto: *Dell*, el logotipo *DELL*;  *TruSurround XT*, *SRS* y el símbolo  son marcas de SRS Labs, Inc.

*Dell*, *Dimension*, *OptiPlex*, *Dell Precision*, *Latitude*, *Inspiron*, *DellNet*, *PowerApp*, *PowerEdge*, *PowerConnect*, *PowerVault* y *EMC*<sup>3</sup> son marcas de Dell Inc.

En este documento pueden utilizarse marcas y nombres de marcas para referirse a las entidades que reclaman las marcas y los nombres o a sus productos. Dell Inc. niega cualquier interés de propiedad en las marcas y en los nombres de marcas distintos a los suyos.

Noviembre de 2005    Rev. A02

# Contents





|   |  |            |
|---|--|------------|
| 1 | Acerca del televisor   |            |
|   | <b>Vista frontal</b> . . . . .   | <b>141</b> |
|   | <b>Vista izquierda</b> . . . . .   | <b>142</b> |
|   | <b>Vista posterior</b> . . . . .   | <b>143</b> |
|   | <b>Contenido del paquete</b> . . . . .   | <b>145</b> |
|   | <b>Cuidados del televisor</b> . . . . .  | <b>147</b> |
| 2 | Configuración del televisor  |            |
|   | <b>Ubicación adecuada del televisor</b> . . . . .  | <b>149</b> |
|   | <b>Conexión del televisor</b> . . . . .  | <b>150</b> |
|   | <b>Conexión de los altavoces</b> . . . . .   | <b>156</b> |
|   | <b>Instalar el cable de sonido RCA con núcleo de ferrita para el televisor</b> . . . . . | <b>157</b> |
|   | <b>Retención y quemado de imagen</b> . . . . .   | <b>158</b> |
| 3 | El control remoto  |            |
|   | <b>Instalación de las baterías</b> . . . . .   | <b>159</b> |
|   | <b>Uso del control remoto</b> . . . . .  | <b>160</b> |
|   | <b>Uso del televisor con un control remoto universal o de aprendizaje</b> . . . . .      | <b>162</b> |
| 4 | Uso del menú del televisor   |            |
|   | <b>Uso del control remoto con el menú del televisor</b> . . . . .                        | <b>163</b> |
|   | <b>Selección del idioma del menú del televisor</b> . . . . .                             | <b>164</b> |
|   | <b>Introducir selección</b> . . . . .  | <b>164</b> |
|   | <b>Menú Imagen</b> . . . . .   | <b>166</b> |
|   | <b>Audio</b> . . . . .   | <b>166</b> |
|   | <b>PIP/ POP/ PBP</b> . . . . .   | <b>167</b> |

|          |  |            |
|----------|--|------------|
|          | <b>Tamaño</b> . . . . .  | <b>168</b> |
|          | <b>Control parental</b> . . . . .  | <b>168</b> |
|          | <b>Configuración</b> . . . . .   | <b>169</b> |
| <b>5</b> | <b>Solución de problemas relacionados con el televisor</b>                             |            |
|          | <b>Sugerencias para la solución de problemas</b> . . . . .                             | <b>171</b> |
|          | <b>Problemas generales</b> . . . . .   | <b>172</b> |
|          | <b>Mensajes del menú del televisor</b> . . . . .                                       | <b>176</b> |
|          | <b>Problemas relacionados con el control remoto</b> . . . . .                          | <b>176</b> |
|          | <b>Uso de la función de autoprueba durante la conexión a una computadora</b> . . . . . | <b>177</b> |
|          | <b>Problemas al utilizar el televisor como monitor</b> . . . . .                       | <b>177</b> |
| <b>6</b> | <b>Especificaciones del televisor</b>  |            |
|          | <b>Cómo ponerse en contacto con Dell</b> . . . . .                                     | <b>183</b> |
|          | <b>Index</b> . . . . .   | <b>201</b> |

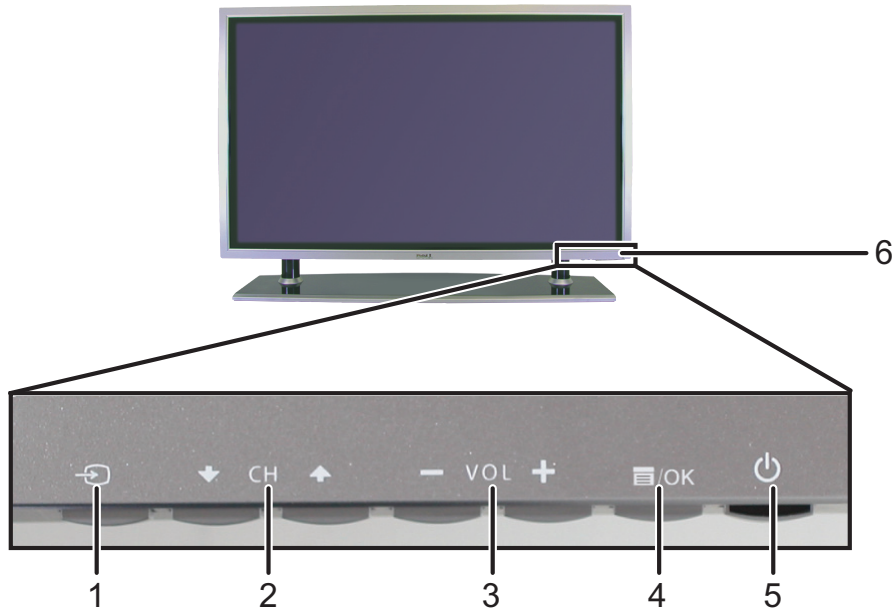
# Acerca del televisor

## Vista frontal



|   |   |  |
|---|---|--|
| 1 |  Botón de fuente de entrada        | Presione este botón para visualizar el menú Introducir selección   |
| 2 |  Botón de canal siguiente/anterior | Presione este botón para seleccionar el canal anterior o el siguiente o navegar por el menú del televisor  |
| 3 |  Botón para subir/bajar volumen    | Presione este botón para subir o bajar el volumen, o para seleccionar una opción del menú del televisor  |
| 4 |  Botón del menú del televisor      | Presione este botón para visualizar el menú del televisor  |
| 5 |  Botón y luz de alimentación (LED) | Presione este botón para encender y apagar el televisor<br>La luz de alimentación permanece azul cuando el televisor está encendido y ámbar cuando está en modo de ahorro de energía |
| 6 | receptor IR   | Detecta la señal del control remoto  |

## Vista izquierda

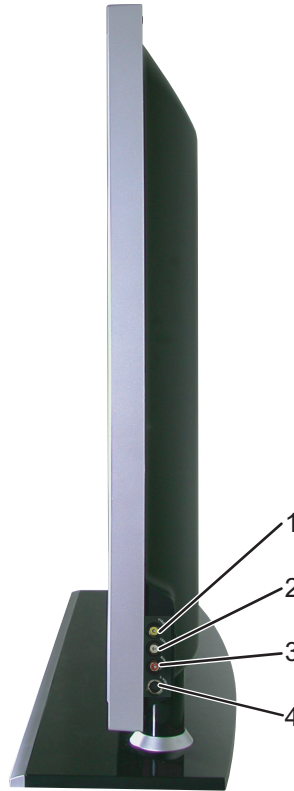

---

|   |                                    |   |
|---|------------------------------------|---|
| 1 | Conector de vídeo compuesto (LADO) | Conecte dispositivos tales como un VCR o un reproductor de DVD  |
| 2 | Conector de audio (L)              | Utilice este conector si conectó un dispositivo al conector compuesto (LADO) o al conector S-Vídeo (LADO) |
| 3 | Conector de audio (R)              | Utilice este conector si conectó un dispositivo al conector compuesto (LADO) o al conector S-Vídeo (LADO) |
| 4 | Entrada de S-Vídeo (LADO)          | Conecte dispositivos tales como un sistema de juegos de vídeo, una cámara digital o un reproductor de DVD |

---

## Vista posterior

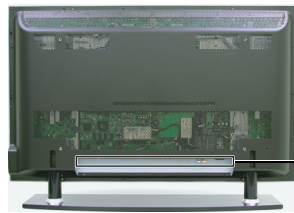

Los conectores están aquí

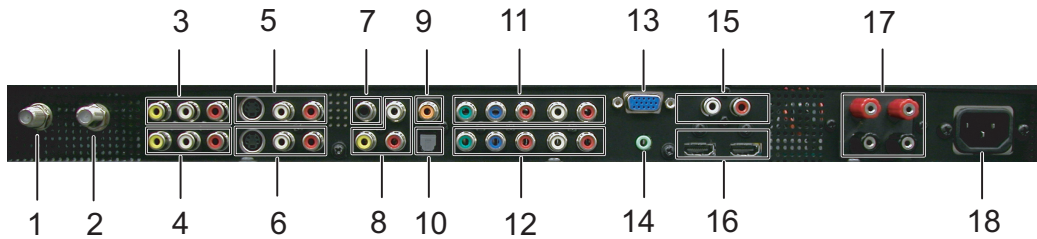

|    |  |   |
|----|--|---|
| 1  | conector ATSC  | Conecte una antena para el sintonizador digital cuando utilice Digital TV (conector ATSC)                           |
| 2  | conector NTSC  | Conecte una antena o una caja de televisión por cable   |
| 3  | Conectores de audio y vídeo compuesto (AV1)          | Conecte dispositivos tales como un VCR o un reproductor de DVD  |
| 4  | Conectores de vídeo compuesto y de audio (AV2)       | Conecte dispositivos tales como un VCR o un reproductor de DVD  |
| 5  | Conectores S-Vídeo (AV3)                             | Conecte dispositivos tales como un sistema de juegos de vídeo o un reproductor de DVD                               |
| 6  | Conectores S-Vídeo (AV4)                             | Conecte dispositivos tales como un sistema de juegos de vídeo o un reproductor de DVD                               |
| 7  | Salida de audio subwoofer                            | Conecte un subwoofer con alimentación propia opcional al televisor  |
| 8  | Conectores para salida de vídeo compuesto y de audio | Conecte un dispositivo tal como un VCR si conectó una antena o televisión por cable a través del conector ANT/Cable |
| 9  | Salida de audio digital coaxial                      | Conecte un decodificador de audio o un receptor de audio/vídeo cuando utilice un conector Digital TV (ATSC)         |
| 10 | Salida digital óptica (SPDIF)                        | Conecte un decodificador de audio o un receptor de audio/vídeo  |

---

|    |  |   |
|----|--|---|
| 11 | Conectores de audio y vídeo componente (AV5) | Conecte dispositivos tales como un reproductor de DVD, una caja de conexión o una caja de televisión por cable  |
| 12 | Conectores de audio y vídeo componente (AV6) | Conecte dispositivos tales como un reproductor de DVD, una caja de conexión o una caja de televisión por cable  |
| 13 | Conector VGA                                 | Conecte al cable VGA de la computadora al televisor   |
| 14 | Conector de audio para VGA                   | Conecte el cable de audio de la computadora al televisor  |
| 15 | Conectores de audio DVI (I/D)                | Conecte a los conectores de audio DVI si conectó un dispositivo tal como un reproductor de DVD o una caja de conexión a los conectores HDMI con un cable de intercambio de DVI a HDMI |
| 16 | Conectores HDMI                              | Conecte dispositivos tales como un reproductor de DVD o una caja de conexión  |
| 17 | Conectores para altavoz                      | Conecte altavoces   |
| 18 | Conector de alimentación                     | Conecte el cable de alimentación  |

---



# Contenido del paquete

 **NOTA:** Si requiere cables adicionales, póngase en contacto con Dell.

Control remoto



Baterías AAA (3)



Cable de alimentación



Cable de audio



Cable de audio PC



Cables de componentes



Cable de antena (coaxial)



## Documentación

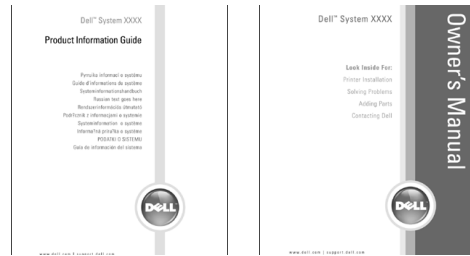

Soporte de pared para W4201C  
y W5001C (opcional)

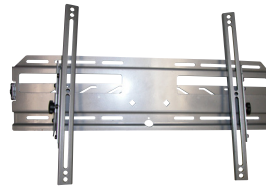

Altavoces para W4201C  
solamente



Altavoces para W5001C  
solamente



---

Núcleo de ferrita(2)



Cubierta de orificio de soporte (2)



**⚠ PRECAUCIÓN:** Coloque las cubiertas en la base del televisor cuando se quite el soporte del televisor para colgarlo en la pared.

---

## Cuidados del televisor

**⚠ PRECAUCIÓN:** Sólo un técnico autorizado debe reparar el televisor. No lo desarme.

**⚠ PRECAUCIÓN:** Antes de limpiar el televisor, desconéctelo del enchufe eléctrico.

- Para limpiar la superficie del panel, utilice un paño limpio, suave y sin pelusas levemente humedecido.
- Para limpiar el gabinete del televisor, utilice un paño levemente humedecido en un detergente suave.
- No utilice productos químicos tales como benceno, diluyente, amoníaco ni ningún tipo de limpiador abrasivo.
- No utilice aire comprimido para limpiar el televisor.



## Configuración del televisor

 **PRECAUCIÓN:** Antes de iniciar los procedimientos de configuración de esta sección, siga las instrucciones de seguridad que aparecen en la Guía de información del producto.

### Ubicación adecuada del televisor





Considere los siguientes factores ambientales cuando decida dónde poner el televisor:

- Asegúrese de que exista una adecuada ventilación.
- No guarde ni utilice el televisor en lugares que estén expuestos a altas temperaturas, sol directo, alta humedad, ambientes sucios o frío extremo.
- Evite trasladar el televisor entre ubicaciones con mucha humedad y ambientes sucios. Para obtener más información, consulte "Especificaciones del televisor" en la página 179.
- No someta el televisor a vibración severa o condiciones de alto impacto. No coloque el televisor dentro de un portaequipajes.
- No coloque el televisor en un lugar donde agua u otros líquidos puedan derramarse en su interior.



## Conexión del televisor



Las siguientes tablas entregan una descripción de los conectores del televisor para ayudarle a decidir qué conectores utilizar para sus distintos dispositivos de vídeo.

### Conexión de una caja de televisión por cable o antena

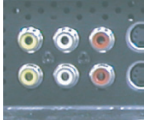
| Calidad | Cable y conector  | Cuándo utilizar  |
|---------|---|--|
| Buena   | Cable coaxial<br><br> | El cable coaxial (RF) transporta la señal de vídeo y de audio desde la antena o el conector de cable al televisor. El conector coaxial está etiquetado NTSC. Para encontrar el conector NTSC, consulte "Vista posterior" en la página 143. |
| Óptima  | Cable coaxial<br><br> | El cable ATSC transporta la señal de vídeo y de audio del conector de antena al televisor. Para encontrar el conector ATSC, consulte "Vista posterior" en la página 143.   |

### Conexión de dispositivos de vídeo

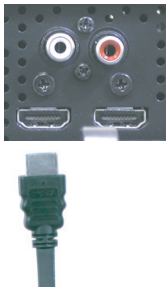

| Calidad | Cable y conector  | Cuándo utilizar  |
|---------|---|--|
| Buena   | Compuesto<br><br> | El conector compuesto transporta la señal de vídeo a través de una sola clavija. Si utiliza un conector de vídeo compuesto, también debe conectar los cables de audio compuesto. Para encontrar los conectores compuestos, consulte "Vista izquierda" en la página 142 y "Vista posterior" en la página 143. |

| Calidad   | Cable y conector   | Cuándo utilizar   |
|-----------|--|---|
| Óptima    | <p>S-Vídeo</p>  <p>El panel muestra un conector S-Video (verde) y dos conectores de audio (rojo y blanco). Los cables correspondientes son un cable S-Video negro y un cable de audio rojo/blanco.</p>                                  | <p>El conector S-Vídeo divide la señal de vídeo en dos señales, blanco y negro y color. Si utiliza el conector S-Vídeo, también debe conectar los cables de audio. Para encontrar los conectores S-Vídeo, consulte "Vista izquierda" en la página 142 y "Vista posterior" en la página 143.</p>   |
| Óptima    | <p>Componente (YPbPr)</p>  <p>El panel muestra tres conectores de vídeo (rojo, verde y azul) y un conector de audio (blanco). Los cables correspondientes son tres cables de vídeo (rojo, verde y azul) y un cable de audio blanco.</p> | <p>Los conectores componente dividen la señal de vídeo en tres señales: dos señales en color y una señal en blanco y negro. Si utiliza los conectores componente, también debe conectar los cables de audio. Para encontrar los conectores componente, consulte "Vista posterior" en la página 143.</p>   |
| Excelente | <p>HDMI</p>  <p>El panel muestra un conector HDMI (verde) y un conector de audio (blanco). El cable correspondiente es un cable HDMI verde.</p>  | <p>HDMI (High Definition Multimedia Interface) garantiza el envío de la mejor señal de vídeo desde la fuente (señal HDTV, reproductor de DVD) al televisor. Esto se logra al permitir que se envíen datos descomprimidos de vídeo y de audio multicanal a la pantalla a través de un solo cable. Para encontrar el conector, consulte "Vista posterior" en la página 143.</p> |

### Conexión de un subwoofer

| Cable y conector   | Cuándo utilizar  |
|--|--|
| Subwoofer<br> | Este conector permite conectar un subwoofer con alimentación propia opcional al televisor. |

### Conexión de salida de audio

| Calidad | Cable y conector  | Cuándo utilizar   |
|---------|---|---|
| Buena   | Conectores para salida de vídeo compuesto y de audio<br> | Utilice estos conectores para conectar un dispositivo tal como un VCR si conectó una antena o televisión por cable a través del conector ANT/Cable.                       |
| Óptima  | Salida de audio digital coaxial<br>                    | Utilice el conector de salida de audio digital coaxial para conectar un decodificador de audio o un receptor de audio/vídeo cuando utilice un conector Digital TV (ATSC). |
| Óptima  | Salida digital óptica<br>                              | Utilice el conector de salida digital óptica para conectar un decodificador de audio o un receptor de audio/vídeo cuando utilice un receptor de Digital TV (ATSC).        |



## Uso del conector ATSC o NTSC (coaxial)

- 1 Apague el televisor y desconecte el cable de alimentación.
- 2 Conecte el cable coaxial a los conectores ATSC o NTSC del televisor.
- 3 Enchufe el cable de alimentación del televisor y enciéndalo.
- 4 Ingrese al menú del televisor y seleccione TV para NTSC o Digital TV para ATSC. Consulte "Selección del idioma del menú del televisor" en la página 164 para obtener más información.

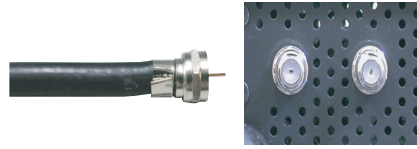

## Uso del conector compuesto

- 1 Apague el televisor y desconecte el cable de alimentación.
- NOTA:** Si conecta un dispositivo que deseará retirar posteriormente, tal como un sistema de juegos de vídeo o una cámara de vídeo, utilice el conector compuesto del lado derecho del televisor (consulte "Vista izquierda" en la página 142).
- 2 Conecte el dispositivo al televisor utilizando el cable de audio y vídeo.
  - 3 Enchufe los cables de alimentación del televisor y de los dispositivos y enciéndalos.
  - 4 Ingrese al menú del televisor y seleccione AV1, AV2 o AV LADO (Composite 3). Consulte "Selección del idioma del menú del televisor" en la página 164 para obtener más información.



## Uso del conector S-Vídeo

- 1 Apague el televisor y desconecte el cable de alimentación.
- NOTA:** Si conecta un dispositivo que deseará retirar posteriormente, tal como un sistema de juegos de vídeo o una cámara, utilice el conector S-Vídeo del lado derecho del televisor (consulte "Vista izquierda" en la página 142).
- 2 Conecte el dispositivo utilizando los cables S-Vídeo y audio.
  - 3 Enchufe los cables de alimentación del televisor y de los dispositivos y enciéndalos.
  - 4 Ingrese al menú del televisor y seleccione AV3, AV4 or AV LADO (S-Vídeo 3). Consulte "Selección del idioma del menú del televisor" en la página 164 para obtener más información.

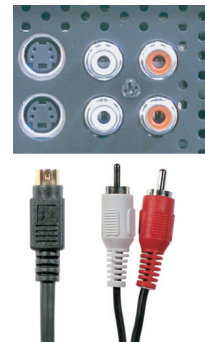

### Uso del conector componente

- 1 Apague el televisor y desconecte el cable de alimentación.
- 2 Conecte el dispositivo utilizando los cables de vídeo y de audio componente.
- 3 Enchufe los cables de alimentación del televisor y de los dispositivos y enciéndalos.
- 4 Ingrese al menú del televisor y seleccione AV5 o AV6. Consulte "Selección del idioma del menú del televisor" en la página 164 para obtener más información.



### Uso del conector HDMI

- 1 Apague el televisor y desconecte el cable de alimentación.
- 2 Conecte el dispositivo utilizando el conector HDMI.
- 3 Enchufe los cables de alimentación del televisor y de los dispositivos y enciéndalos.
- 4 Ingrese al menú del televisor y seleccione HDMI 1 o HDMI 2. Consulte "Selección del idioma del menú del televisor" en la página 164 para obtener más información.

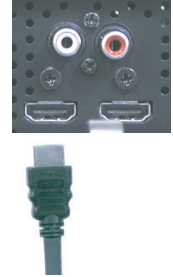

### Uso del VGA conector

- 1 Apague el televisor y desconecte el cable de alimentación.
-  **NOTA:** Sugiera el uso de un cable VGA con núcleo de ferrita.
- 2 Conecte los cables VGA y de audio al televisor y a la computadora.
- 3 Enchufe los cables de alimentación del televisor y de los dispositivos y enciéndalos.
- 4 Ingrese al menú del televisor y seleccione VGA. Consulte "Selección del idioma del menú del televisor" en la página 164 para obtener más información.



### Uso del conector para subwoofer

- 1 Apague el televisor y desconecte el cable de alimentación.
- 2 Conecte un cable de subwoofer al televisor y a un subwoofer con alimentación propia.
- 3 Enchufe los cables de alimentación del televisor y del subwoofer y enciéndalos.



## Uso de conectores de salida de vídeo y audio compuesto

- 1 Apague el televisor y desconecte el cable de alimentación.
- 2 Conecte los cables de salida de vídeo y de audio al televisor y a un dispositivo tal como un VCR si conectó una antena o televisión por cable a través del conector ANT/Cable.
- 3 Enchufe los cables de alimentación del televisor y de los dispositivos y enciéndalos.

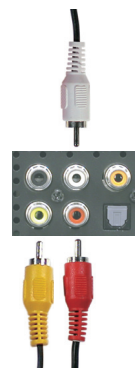

## Uso del conector de salida digital óptica (SPDIF)

- 1 Apague el televisor y desconecte el cable de alimentación.
- 2 Conecte el cable de salida digital óptica al televisor y a un dispositivo tal como un decodificador de audio o un receptor de audio/vídeo cuando utilice un receptor de Digital TV (ATSC).
- 3 Enchufe los cables de alimentación del televisor y de los dispositivos y enciéndalos.



## Uso del conector de salida de audio digital coaxial

- 1 Apague el televisor y desconecte el cable de alimentación.
- 2 Conecte el cable de salida de audio digital coaxial al televisor y a un dispositivo tal como un decodificador de audio o un receptor de audio/vídeo cuando utilice un conector Digital TV (ATSC).
- 3 Enchufe los cables de alimentación del televisor y de los dispositivos y enciéndalos.



## Conexión de los altavoces

### Utilización de los altavoces con los soportes de altavoz

- 1 Introduzca los soportes en los altavoces.
- 2 Apriete los tornillos del altavoz.
- 3 Conecte los cables del altavoz a las conexiones del altavoz.

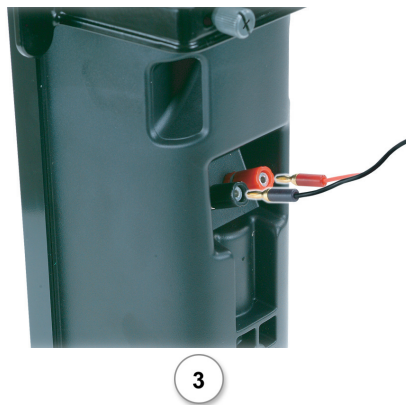

### Fijación de los altavoces al W4201C TV

- 1 Fije los enganches a los altavoces y apriete los tornillos.
- 2 Fije los enganches a la TV y apriete los tornillos.
- 3 Conecte los cables del altavoz a las conexiones del altavoz.

 **NOTA:** Puede utilizar un destornillador para asegurarse de que todos los tornillos están atornillados por completo.



## Fijación de los altavoces al W5001C TV

- 1 Fije los enganches a los altavoces y apriete los tornillos.
- 2 Fije los enganches a la TV y apriete los tornillos.
- 3 Conecte los cables del altavoz a las conexiones del altavoz.

**NOTA** Puede utilizar un destornillador para asegurarse de que todos los tornillos están atornillados por completo.



## Instalar el cable de sonido RCA con núcleo de ferrita para el televisor

- 1 Abra el núcleo de ferrita acoplado e inserte el cable en su interior.
- 2 Deje un espacio libre de 4 cm entre el núcleo de ferrita y el conector, haga una lazada y cierre el núcleo de ferrita.
- 3 Repita los pasos 1 y 2 con el otro extremo del conector.
- 4 Enchufe los conectores de audio DVI si ha conectado un dispositivo como su PC a los conectores HDMI con un cable o adaptador de conexión DVI a HDMI.

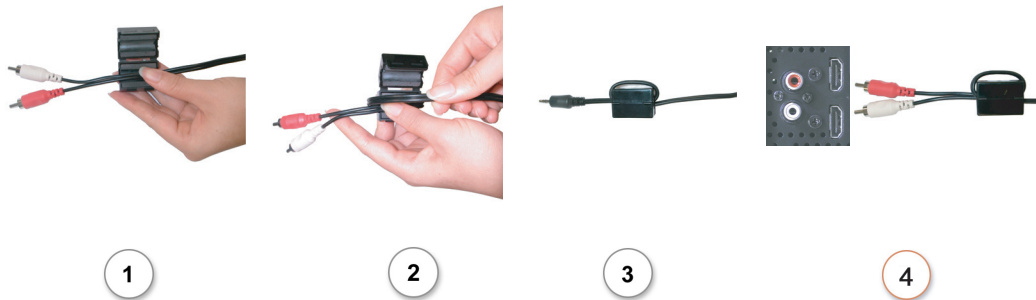

**NOTA:** El cable o adaptador de conexión DVI a HDMI y el cable de sonido RCA no se incluyen con el televisor.

## Retención y quemado de imagen

 **NOTA:** La garantía de Dell no cubre la retención y el quemado de imagen.

La visualización de una imagen durante un período de tiempo prolongado puede provocar que una imagen permanezca o se queme en la pantalla. El quemado es una característica de todas las pantallas de plasma.

Para contribuir a evitar el quemado de imagen, lo mejor es no dejar imágenes estáticas en el televisor durante períodos de tiempo prolongados. Entre los ejemplos de imágenes estáticas que pueden producir quemados se incluyen:

- Menús de TV
- Barras negras como las que se utilizan en modo 4:3 o panorámico
- Logotipos de canales de TV
- Titulares de bolsa o de noticias
- Presentación de la hora
- Presentación de precios de canales de compras
- Imágenes de ordenador estáticas
- Imágenes de videojuego estáticas
- Fondos de transcripción

## El control remoto

### Instalación de las baterías

Antes utilizar el control remoto, instale tres baterías AAA tal como se indica a continuación.

- 1 Abra la cubierta de las baterías.
- 2 Instale las baterías. Asegúrese de hacer coincidir los símbolos + y - de las baterías con los equivalentes del compartimento de baterías.
- 3 Cierre la cubierta de las baterías.



# Uso del control remoto

## Control Remoto

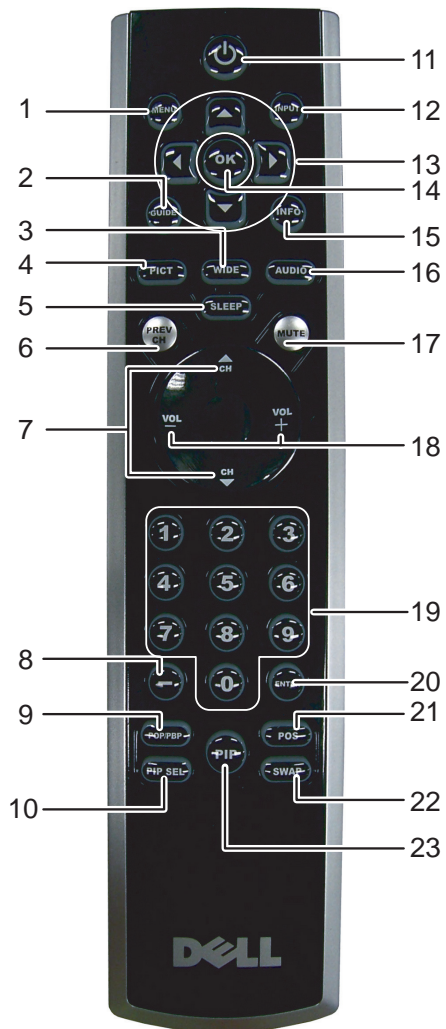



|    |                              |   |
|----|------------------------------|---|
| 1  | MENU (Menú)                  | Ingresa y sale del menú del televisor   |
| 2  | GUIDE (Guía)                 | Muestra una guía electrónica de programas cuando se utiliza Digital TV (conector ATSC).<br><b>NOTA:</b> El contenido puede variar dependiendo del radiodifusor. |
| 3  | WIDE (Ancho)                 | Define el tamaño de la pantalla.  |
| 4  | PICT (Imagen)                | Recorre las opciones preestablecidas para el menú <b>Imagen</b>   |
| 5  | SLEEP (Espera)               | Activa el cronómetro de espera  |
| 6  | PREV CH (Canal anterior)     | Regresa al canal que se estaba viendo anteriormente   |
| 7  | CH (Canal) ▲<br>CH (Canal) ▼ | Presione estos botones para ver el canal siguiente o el anterior  |
| 8  | –                            | Presione este botón para seleccionar canales digitales. Por ejemplo, para seleccionar 62-3, presione 6, 2, la tecla del guión y luego 3 para ver el canal.      |
| 9  | POP/PBP                      | Ingresa y sale de los modos POP o PBP   |
| 10 | PIP SEL (Selección PIP)      | Alterna entre ventanas cuando usted utiliza las funciones Imagen en imagen (PIP), Imagen fuera de imagen (POP) o Imagen junto a imagen (PBP)                    |
| 11 | ALIMENTACIÓN                 | Enciende y apaga el televisor   |
| 12 | INPUT (Entrada)              | Ingresa al menú <b>Introducir selección</b>   |
| 13 | NAVEGACIÓN                   | Utilice estos botones para navegar por el menú del televisor  |
| 14 | OK                           | Presione este botón para hacer una selección en el menú del televisor o para confirmarla  |
| 15 | INFO                         | Muestra información acerca del televisor (por ejemplo, en el modo de televisor, muestra el canal que se está viendo)  |
| 16 | AUDIO                        | Recorre las opciones preestablecidas para <b>Audio</b>  |
| 17 | MUTE (Silencio)              | Presione este botón para activar y desactivar el sonido   |
| 18 | VOL+<br>VOL–                 | Aumenta y disminuye el volumen  |
| 19 | NÚMERO                       | Presione estos botones para seleccionar un canal  |
| 20 | ENTER (Intro)                | Presione este botón para confirmar una selección  |
| 21 | POS (Posición)               | Presione este botón para cambiar la posición de la ventana PIP  |
| 22 | SWAP (Cambio)                | Cambia las imágenes cuando se utiliza la función PIP, POP o PBP   |
| 23 | PIP                          | Ingresa y sale del modo PIP   |

## Uso del televisor con un control remoto universal o de aprendizaje

Los controles remotos universales preprogramados se pueden programar para controlar las siguientes funciones del televisor Dell:

- Alimentación
- Canal siguiente (▲)
- Canal anterior (▼)
- Subir volumen (+)
- Bajar volumen (-)
- Silencio
- Introducir selección

 **NOTA:** Es posible que futuros controles remotos universales preprogramados controlen más funciones.

Usted puede programar los controles remotos universales de la siguiente manera para que funcionen con el televisor Dell:

- Si el manual del control remoto enumera códigos por fabricante, utilice los códigos de Phillips.
- Si el control remoto tiene una función de búsqueda, puede utilizarla para encontrar el código correcto.
- Si el control remoto tiene una función de aprendizaje, puede programar botones específicos desde el control remoto Dell, además de los botones anteriormente enumerados.

 **NOTA:** Consulte la documentación del control remoto para obtener instrucciones específicas para el control remoto universal o de aprendizaje.

## Uso del menú del televisor

El televisor tiene un menú que permite seleccionar la fuente de entrada correcta, realizar cambios en los ajustes de la imagen y del audio, seleccionar los modos Imagen en imagen, Imagen fuera de imagen e Imagen junto a imagen y establecer controles parentales.

### Uso del control remoto con el menú del televisor

**NOTA:** Puede acceder al menú del televisor y hacer selecciones mediante los botones de volumen y de canales del panel lateral del televisor o mediante el control remoto. Excepto cuando se indica, esta sección describe cómo utilizar el menú del televisor con el control remoto.

- 1 Para ingresar al menú del televisor, presione el botón **MENU** (Menú).

En la parte inferior de la pantalla aparecen ocho iconos.



- 2 Utilice los botones de navegación hacia la izquierda y hacia la derecha para desplazarse entre los iconos. El icono aparece resaltado a medida que recorre el menú.

- 3 Para seleccionar una opción, presione el botón **OK** cuando el icono esté resaltado.

- 4 Aparece un nuevo menú para la opción seleccionada. Utilice los botones de navegación hacia arriba y hacia abajo para desplazarse por los diversos ajustes.

**NOTA:** A medida que recorre las opciones aparece una flecha roja junto al ajuste. Junto a la opción seleccionada aparece una marca de verificación.

- 5 Utilice los botones de navegación hacia la izquierda y hacia la derecha y el botón **OK** para cambiar ajustes o seleccionarlos.

**NOTA:** Puede seleccionar **SALIR** o presionar el botón **OK** en cualquier momento para volver al menú principal.

- 6 Luego de hacer sus selecciones, presione el botón **MENU** (Menú) para volver al menú principal.

- 7 Para salir del menú del televisor, seleccione el icono **SALIR** y presione **OK**.

## Selección del idioma del menú del televisor

- 1 Presione el botón MENU (Menú) para ingresar al menú del televisor.
- 2 Seleccione CONFIGURE.
- 3 En el menú Configuración, seleccione IDIOMA y desplácese para seleccionar el idioma en que desea que aparezca el menú del televisor.

## Introducir selección

El menú **Introducir selección** permite seleccionar la fuente correcta sobre la base de la conexión del televisor y de los equipos de vídeo. Presione **INPUT** (Entrada) en el control remoto para ir directamente al menú **Introducir selección**. También puede presionar **MENU** (Menú) en el control remoto y seleccionar **INTRODUCIR SELECCIÓN** desde el menú principal.

Si utiliza la fuente de entrada **TV** (conector NTSC) o **Digital TV** (conector ATSC), puede preestablecer los canales que ve. Vaya al **menú principal** y seleccione **CONFIGURACIÓN**, **CONFIGUR. DE CANAL** y luego **CHANNEL SEARCH** (Búsqueda de canales). Si utiliza simultáneamente los conectores NTSC y ATSC, debe preestablecer los canales que ve para las fuentes de entrada **Digital TV** y **TV**.



**VGA** — Seleccione esta opción cuando tenga una computadora conectada al conector VGA. Consulte "Vista posterior" en la página 143 para conocer la ubicación del conector VGA.

**HDMI1** — Seleccione esta opción cuando haya conectado un dispositivo, tal como un reproductor de DVD, mediante el conector HDMI. Consulte "Vista posterior" en la página 143 para conocer la ubicación del conector HDMI.

**HDMI2** — Seleccione esta opción cuando haya conectado un dispositivo, tal como un reproductor de DVD, mediante el conector HDMI. Consulte "Vista posterior" en la página 143 para conocer la ubicación del conector HDMI.

**TV** — Seleccione esta opción cuando tenga una antena o caja de televisión por cable conectada al conector NTSC. Consulte "Vista posterior" en la página 143 para conocer la ubicación del conector NTSC.

**DIGITAL TV** — Seleccione esta opción cuando tenga una antena o caja de televisión por cable conectada al conector ATSC. Consulte "Vista posterior" en la página 143 para conocer la ubicación del conector NTSC.

**AV1 (COMPUESTO 1)** — Seleccione esta opción cuando tenga un dispositivo de vídeo, tal como un sistema de juegos de vídeo, conectado al conector compuesto de la parte inferior del televisor. Consulte "Vista posterior" en la página 143 para conocer la ubicación de los conectores de vídeo compuesto y de audio.

**AV2 (COMPUESTO 2)** — Seleccione esta opción cuando tenga un dispositivo de vídeo, tal como un sistema de juegos de vídeo, conectado al conector compuesto de la parte inferior del televisor. Consulte "Vista posterior" en la página 143 para conocer la ubicación de los conectores de vídeo compuesto y de audio.

**AV3 (S-VÍDEO 1)** — Seleccione esta opción cuando tenga un dispositivo de vídeo, tal como un VCR, conectado al conector S-Vídeo de la parte inferior del televisor. Consulte "Vista posterior" en la página 143 para conocer la ubicación del conector S-Vídeo.

**AV4 (S-VÍDEO 2)** — Seleccione esta opción cuando tenga un dispositivo de vídeo, tal como un VCR, conectado al conector S-Vídeo de la parte inferior del televisor. Consulte "Vista posterior" en la página 143 para conocer la ubicación del conector S-Vídeo.

**AV5 (COMPONENTE 1)** — Seleccione esta opción cuando tenga un dispositivo de vídeo, tal como un reproductor de DVD, una caja de conexión o una caja de televisión por cable, conectado a los conectores de audio y de vídeo componente de la parte inferior del televisor. Consulte "Vista posterior" en la página 143 para conocer la ubicación de los conectores de audio y de vídeo componente.

**AV6 (COMPONENTE 2)** — Seleccione esta opción cuando tenga un dispositivo de vídeo, tal como un reproductor de DVD, una caja de conexión o una caja de televisión por cable, conectado a los conectores de audio y de vídeo componente de la parte inferior del televisor. Consulte "Vista posterior" en la página 143 para conocer la ubicación de los conectores de audio y de vídeo componente.

**AV LADO (COMPUESTO 3)** — Seleccione esta opción cuando tenga un dispositivo de vídeo, tal como un sistema de juegos de vídeo, conectado al conector compuesto del costado del televisor. Consulte "Vista izquierda" en la página 142 para conocer la ubicación del conector compuesto.

**AV LADO (S-VÍDEO 3)** — Seleccione esta opción cuando tenga un dispositivo de vídeo, tal como un VCR, conectado al conector S-Vídeo del costado del televisor. Consulte "Vista izquierda" en la página 142 para conocer la ubicación del conector S-Vídeo.

**SHOW INPUTS (MOSTRAR ENTRADAS)** — Show Inputs (Mostrar entradas) ofrece las opciones Activar o Todos. Activar busca los conectores que están en uso. Las fuentes de entrada disponibles aparecen en blanco y las que no lo están aparecen en gris. Todos muestra y permite seleccionar todas las fuentes de entrada aunque no haya un dispositivo conectado.



**NOTA:** En la opción **Ajustes de TV**, ubicada en el menú **Configuración**, usted puede configurar el menú **Introducir selección** para que muestre el dispositivo que está conectado. Por ejemplo, si usted consulta el menú **Introducir selección**, AV2 indicaría DVD.

## Menú Imagen

El menú Imagen permite ajustar la apariencia de la imagen, incluidos el color y el brillo.

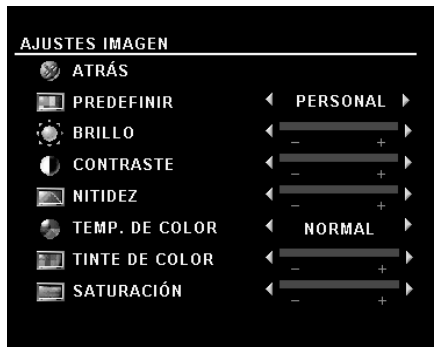

Si selecciona uno de los siguientes ajustes de imagen preestablecidos, cada ajuste se actualiza automáticamente.

- **Movies** (Películas)
- **Weak Signal** (Señal débil)
- **Sports** (Deportes)
- **Multimedia**

Si selecciona **Personal** puede establecer cada ajuste, por ejemplo **Brillo** y **Color**.

Los valores preestablecidos para la temperatura del color son:

- Natural: 6500K
- Normal: la temperatura nativa del panel
- Blue (Azul): 9300K
- Red (Rojo): 5700K

## Audio

El menú Audio permite configurar el audio para que se ajuste mejor al tipo de programa que ve.



**SRS TruSurround XT:** entrega sonido envolvente virtual por dos altavoces desde cualquier fuente, lo que crea un sonido más amplio con graves profundos enriquecidos.

**Modo medianoche:** distribuye equitativamente las grandes variaciones de volumen entre escenas de voz y de acción.

**Modo ecualizad:** si selecciona uno de los siguientes ajustes preestablecidos del **Modo ecualizad**, cada nivel de audio se actualiza automáticamente:

- **Music** (Música)
- **Theater** (Teatro)
- **Voice** (Voz)

Si selecciona **Personal**, puede ajustar cada nivel de audio, por ejemplo **Graves** y **Agudos**.

**Vol. salida TV:** seleccione **Fijo** si desea ajustar el volumen mediante el control remoto o el control de volumen de un receptor de audio conectado. Seleccione **Variable** si desea ajustar el volumen mediante el control remoto o los botones del panel frontal del televisor. El uso de **Variable** ajusta el volumen del televisor y no el de un receptor de audio conectado.

Utilice **Programa** para seleccionar **Stereo** (Estéreo), **Mono** o **SAP** (Segundo programa de audio).

**Silencio:** permite activar o desactivar el sonido.

**Altavoz on/off:** permite activar o desactivar el sonido del altavoz.

## PIP/ POP/ PBP

Puede ver simultáneamente dos fuentes activas mediante la función Imagen en imagen (PIP), Imagen fuera de imagen (POP) o Imagen junto a imagen (PBP).

Para la función POP puede seleccionar tres opciones distintas:

- **POP:** una ventana POP grande a la izquierda y una ventana más pequeña centrada a la derecha.
- **POP3:** una ventana POP grande a la izquierda y tres ventanas más pequeñas alineadas verticalmente a la derecha.
- **POP12:** una ventana POP grande centrada, rodeada de doce ventanas más pequeñas.



El control remoto ofrece las siguientes opciones para las funciones PIP/POP/PBP:

- Utilice el botón **PIP SEL** (Selección PIP) o el botón **POP/PBP** del control remoto para activar y desactivar las funciones PIP, POP y PBP.
- Si está en el modo PIP, POP o PBP, utilice el botón **SWAP** (Cambio) del control remoto para cambiar entre las dos ventanas.
- Utilice el botón **POS** (Posición) del control remoto para cambiar la esquina de la pantalla en que aparece la ventana PIP.

En el menú del televisor, usted puede ajustar la **Transparencia**, el **Tamaño** y la posición **H** (horizontal) y **V** (vertical) de las ventanas PIP/POP/PBP. Cuando selecciona la orientación horizontal, - mueve la ventana hacia la izquierda y + lo hace hacia la derecha. Cuando ajusta la orientación vertical, 0 corresponde a la parte superior de la pantalla y 100 a la inferior.

**Origen PIP:** permite seleccionar la fuente de la ventana PIP. Consulte la compatibilidad de las funciones PIP/POP/PBP en esta página para obtener más información.

**POP Scan Mode** (Modo de exploración POP): permite seleccionar **Sequential** (Secuencial) o **Float** (Flotante). El modo **Float** (Flotante) reproduce la fuente de los canales seleccionados que aparecen en las ventanas POP. **Sequential** (Secuencial) hace rotar todas las ventanas y reproduce todos los canales preseleccionados. El modo de rotación pasa por todos los canales disponibles antes de volver a comenzar en el canal inferior.

### Compatibilidad de las funciones PIP/POP/PBP

Cuando utiliza las funciones PIP/POP/PBP, puede seleccionar cualquiera de las fuentes de entrada que aparecen en las ventanas PIP/POP/PBP. Las únicas fuentes de entrada que no pueden funcionar en conjunto son HDMI con HDMI, DTV con DTV y HDMI con componente 1080i.

## Tamaño

➔ **AVISO:** El uso de barras negras, tales como las que se ven en los modos Ancho o 4:3, durante un período prolongado puede provocar un efecto de quemadura en el televisor.

Tamaño permite ajustar la apariencia de la imagen. Utilice **H. Position** (Posición H) para ajustar la posición horizontal de la imagen.

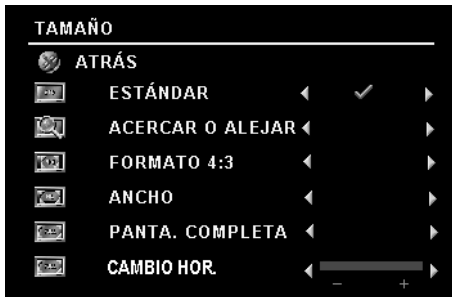

Utilice los siguientes ajustes para modificar la relación de aspecto:

**Estándar:** selección óptima para ver películas digitales HDTV o DVD 16:9 ó 22:9.

**Acercar o alejar:** selección óptima para ver películas en televisión, VCR o DVD 4:3.

**4:3:** selección óptima para ver películas en televisión, VCR o DVD 4:3.

**Ancho:** selección óptima para ver películas digitales HDTV o DVD 16:9 y 22:9.

**Panta. completa:** selección óptima para ver películas digitales HDTV o DVD 16:9.

**Cambio hor.:** ajusta la posición horizontal de la imagen.

**NOTA:** La mayoría de los DVD incluye en la caja información acerca de la relación de aspecto admitida.

## Control parental

Control parental permite bloquear ciertos canales o programas de modo que los menores no puedan ver transmisiones no aptas para su edad.



Para ingresar al menú Control parental necesita un código de acceso. La primera vez que ingrese, utilice el código de acceso 3355. Consulte "Establecimiento de un código de acceso" en la página 169 para obtener información acerca de cómo crear un nuevo código de acceso.

Puede establecer las siguientes opciones para bloquear contenido:

- **Channel Lock** (Bloqueo de canales): bloquea los canales seleccionados
- **Movie Rating** (Clasificación de películas): bloquea películas según su clasificación (G, PG, PG-13, R, NC-17 y X)
- **TV Ratings** (Clasificaciones de televisión): bloquea programas de televisión según su clasificación
- **Block Options** (Opciones de bloqueo): activa o desactiva todos los ajustes del control parental

**NOTA:** Puede utilizar Clear All (Borrar todo) para desbloquear los canales y los programas establecidos.

**NOTA:** Puede utilizar Clear All (Borrar todo) para desbloquear los canales y los programas establecidos.



## Establecimiento de un código de acceso

Luego de ingresar por primera vez al menú **Control parental**, puede establecer un código de acceso de cuatro dígitos propio. Si por algún motivo pierde u olvida su código de acceso, puede utilizar el código predeterminado.

- 1 En el menú **Control parental**, seleccione **Cambiar código**.
- 2 Utilizando el teclado numérico del control remoto, ingrese un nuevo código de acceso.
- 3 Seleccione **Salir**.

## Configuración

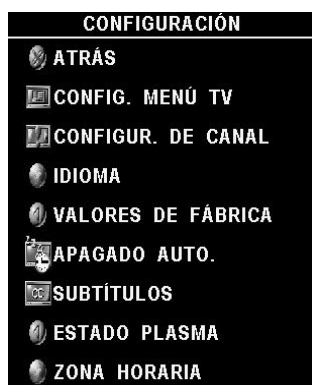

**Configuración** permite ajustar la apariencia del menú del televisor, preestablecer los canales de cable que ve, cambiar el idioma del menú (consulte "Selección del idioma del menú del televisor" en la página 164) y restaurar los ajustes de fábrica.

En el menú **Ajustes de TV**, utilice **TV Menu Hold Time** (Tiempo de visualización del menú del televisor) para aumentar o disminuir la cantidad de tiempo que aparece el menú del televisor. La cantidad máxima de tiempo es 60 segundos. Puede seleccionar **TV Button Lock** (Bloqueo de botones del televisor) para bloquear los botones del panel inferior. Cuando esta opción está activada, sólo funciona el botón de alimentación. Mantenga presionados los botones de aumento de volumen y de canal siguiente durante 10 segundos para desbloquear los botones.

**Configur. de canal** permite modificar los ajustes de cada canal y preestablecer los canales que ve. Si utiliza la fuente de entrada TV (conector NTSC) o Digital TV (conector ATSC), puede preestablecer los canales que ve. Vaya al **menú principal** y seleccione **Configure, Configur. de canal** y luego **Channel Search** (Búsqueda de canales). Si utiliza simultáneamente los conectores NTSC y ATSC, debe preestablecer los canales que ve para las fuentes de entrada Digital TV y TV.

**Idioma** permite seleccionar el idioma del menú del televisor.

Seleccione **Valores de fábrica** para restablecer los ajustes del menú del televisor a los valores predeterminados de fábrica.

 **NOTA:** Más información acerca de **Valores de fábrica** en la página 169. Antes de proceder con el **Valores de fábrica**, usted deberá introducir un código de acceso de cuatro dígitos. El **Valores de fábrica** y el **Control parental** siempre tienen el mismo código de acceso. El código de acceso por defecto del **Control parental** es 3355.

 La configuración del **Control parental** se inicializa a hacer un restablecimiento de los valores de fábrica.

**Apagado auto.** permite establecer un incremento de tiempo luego del cual el televisor se apaga automáticamente.

Seleccione **Subtítulos** para activar y desactivar los subtítulos y establecer otras opciones relacionadas.

Si parece que una imagen se ha pegado en el televisor, seleccione **Acondicionamiento de plasma** para eliminar la retención de imagen. El uso de la función de acondicionamiento de plasma puede durar varias horas. Los casos graves de retención de imagen se denominan quemados y esta función no los elimina.

Utilice el acondicionamiento de plasma únicamente si tiene problemas con la retención de imágenes. Un uso excesivo puede deteriorar el brillo del televisor.

**Zona horaria** le permite establecer la zona horaria y la configuración del horario de verano.



**NOTA:** La hora actual se establece usando el sintonizador ATSC con una antena digital. Sin esta antena la hora no estará disponible.

# Solución de problemas relacionados con el televisor

 **PRECAUCIÓN:** Si en algún momento observa humo o chispas que salen del televisor, póngase en contacto con Dell. No intente realizar ningún procedimiento de solución de problemas.

## Sugerencias para la solución de problemas

 **NOTA:** Algunos problemas pueden tener relación con dispositivos de vídeo conectados al televisor. Consulte la documentación del dispositivo de vídeo para obtener información adicional sobre la solución de problemas.

La mayoría de los problemas relacionados con el televisor puede ser producto de una selección de entrada incorrecta. Cada conector del televisor (lateral e inferior) está asociado con una selección de entrada que lleva la etiqueta AV1 a AV8 en el menú Introducir selección.

- AV1: conector compuesto en la parte inferior del televisor
- AV2: conector compuesto en la parte inferior del televisor
- AV3: conector S-Vídeo en la parte inferior del televisor
- AV4: conector S-Vídeo en la parte inferior del televisor
- AV5: conector de componentes en la parte inferior del televisor
- AV6: conector de componentes en la parte inferior del televisor
- AV LADO (Composite 3) : conector compuesto a la derecha del televisor
- AV LADO (S-Vídeo 3): conector S-Vídeo a la derecha del televisor

También puede seleccionar las siguientes entradas:

- TV: conector NTSC en la parte inferior del televisor
- DIGITAL TV: conector ATSC en la parte inferior del televisor
- VGA: conector VGA en la parte inferior del televisor
- HDMI: conector HDMI en la parte inferior del televisor

## Problemas generales

| Problema   | Solución posible  |
|--|---|
| Calidad de imagen deficiente al ver televisión y utilizar un dispositivo tal como un reproductor de DVD o un VCR | <p><b>1</b> Verifique los ajustes de relación de aspecto en el menú del televisor. Presione el botón Menu (Menú) del control remoto y seleccione Tamaño. Para obtener más información acerca del uso del menú del televisor, consulte "Uso del menú del televisor" en la página 163.</p> <p><b>2</b> Vuelva a conectar el dispositivo utilizando el mismo tipo de conector. Por ejemplo, si utiliza el conector compuesto de la parte inferior, intente conectar el dispositivo en el conector compuesto del costado de la pantalla de televisión. Consulte "Acerca del televisor" en la página 141 para conocer la ubicación de los conectores. Luego de conectar el dispositivo, cambie la fuente de entrada en el menú del televisor. Consulte "Introducir selección" en la página 164 para obtener más información.</p> <p><b>3</b> Conecte el dispositivo utilizando otro conector. Por ejemplo, si tiene problemas con el conector compuesto, intente utilizar el conector de componentes.</p> <p><b>NOTA:</b> Para realizar la conexión en otro conector, necesita los cables correspondientes a ese conector. Consulte la documentación del dispositivo para obtener una lista de las conexiones admitidas.</p> <p>Luego de conectar el dispositivo, cambie la fuente de entrada en el menú del televisor. Consulte "Introducir selección" en la página 164 para obtener más información.</p> <p><b>4</b> Restablezca los valores predeterminados originales de fábrica. Presione Menu (Menú) en el control remoto, seleccione Configure y luego Valores de fábrica.</p> <p><b>5</b> Ajuste la temperatura del color. Presione Menu (Menú) en el control remoto, seleccione Ajustes imagen y luego Temp. de color.</p> <p><b>NOTA:</b> Algunas cajas de conexión ofrecen relaciones de aspecto. Consulte la documentación del dispositivo para obtener más información.</p> |

| <b>Problema</b>   | <b>Solución posible</b>   |
|---|---|
| Calidad de imagen deficiente al utilizar un dispositivo conectado al conector ANT/Cable (coaxial) | <ol style="list-style-type: none"> <li><b>1</b> Asegúrese de que la pantalla de televisión esté seleccionada como la fuente de entrada en el menú Input Source (Fuente de entrada). Consulte "Introducir selección" en la página 164 para obtener más información.</li> <li><b>2</b> Presione Menu (Menú) en el control remoto, seleccione Configure y luego Configur. de canal. Esto restablece los canales del televisor.</li> <li><b>3</b> Verifique los ajustes de relación de aspecto en el menú del televisor. Presione el botón Menu (Menú) del control remoto y seleccione Tamaño. Para obtener más información acerca del uso del menú del televisor, consulte "Uso del menú del televisor" en la página 163.</li> <li><b>4</b> Restablezca los valores predeterminados originales de fábrica. Presione Menu (Menú) en el control remoto, seleccione Configure y luego Valores de fábrica.</li> <li><b>5</b> Ajuste la temperatura del color. Presione Menu (Menú) en el control remoto, seleccione Ajustes imagen y luego Temp. de color.</li> <li><b>6</b> El problema puede estar relacionado con el dispositivo; póngase en contacto con el proveedor de servicio</li> </ol>         |
| El televisor no muestra nada  | <ol style="list-style-type: none"> <li><b>1</b> Asegúrese de que la pantalla de televisión esté encendida.</li> <li><b>2</b> Verifique que todos los cables estén conectados correctamente a la pantalla de televisión, incluido el cable de alimentación.</li> <li><b>3</b> Verifique si hay una luz azul o ámbar en la esquina inferior derecha de la pantalla de televisión. Una luz azul indica que la pantalla de televisión está encendida. Una luz ámbar significa que la pantalla de televisión está en el modo de ahorro de energía.</li> <li><b>4</b> Asegúrese de que esté seleccionada la fuente correcta en el menú Input Source (Fuente de entrada). Consulte "Introducir selección" en la página 164 para obtener más información.</li> <li><b>5</b> Vuelva a conectar los dispositivos actualmente conectados a la pantalla de televisión. Si utiliza varios dispositivos, conecte y pruebe uno a la vez.</li> <li><b>6</b> Conecte otro dispositivo que sepa que funciona correctamente.</li> <li><b>7</b> Restablezca los valores predeterminados originales de fábrica. Presione Menu (Menú) en el control remoto, seleccione Configure y luego Valores de fábrica.</li> </ol> |

| Problema                                       | Solución posible   |
|--|--|
| Ausencia de sonido                             | <p><b>1</b> Asegúrese de que no esté activado el silencio. Presione el botón Menu (Menú) del control remoto para activar y desactivar la función de silencio.</p> <p><b>2</b> Si sólo ciertos canales de televisión no tienen sonido, debe corregir el menú Introducir selección en el menú del televisor (consulte "Introducir selección" en la página 164).</p> <p><b>3</b> Verifique que los cables de audio estén conectados firmemente a los conectores de entrada de audio de la pantalla de televisión y a los conectores de salida de audio de los dispositivos. Asegúrese de que los colores de los cables coincidan con los de los conectores.</p> <p><b>4</b> Asegúrese también de que los cables de audio estén conectados en la misma fila que los de vídeo. Consulte "Acerca del televisor" en la página 141 para conocer la ubicación de los conectores.</p> <p><b>5</b> Vuelva a conectar el dispositivo utilizando el mismo tipo de conector. Por ejemplo, si utiliza el conector compuesto de la parte inferior, intente conectar el dispositivo en el conector compuesto del costado de la pantalla de televisión. Consulte "Acerca del televisor" en la página 141 para conocer la ubicación de los conectores. Luego de conectar el dispositivo, cambie la fuente de entrada en el menú del televisor. Consulte "Introducir selección" en la página 164 para obtener más información.</p> <p><b>6</b> Conecte el dispositivo utilizando otro conector. Por ejemplo, si tiene problemas con el conector compuesto, intente utilizar el conector de componentes.</p> <p><b>NOTA:</b> Para realizar la conexión en otro conector, necesita los cables correspondientes a ese conector. Consulte la documentación del dispositivo para obtener una lista de las conexiones admitidas.</p> <p>Luego de conectar el dispositivo, cambie la fuente de entrada en el menú del televisor. Consulte "Introducir selección" en la página 164 para obtener más información.</p> <p><b>7</b> Pruebe el dispositivo en otro televisor.</p> <p><b>8</b> Si utiliza las funciones PIP/POP/PBP, asegúrese de que esté seleccionado el Origen de sonido correcto. Presione Menu (Menú) en el control remoto y seleccione PIP/POP/PBP.</p> |
| Imagen doble o ausencia de imagen con DVD      | <p>Desactive la exploración progresiva en el reproductor de DVD. La pantalla de televisión Dell™ ofrece un desentrelazador incorporado que es igual o mejor en calidad al del reproductor de DVD. Para obtener más información acerca de la exploración progresiva en el reproductor de DVD, consulte la documentación del dispositivo.</p>  |
| La imagen se ve demasiado atenuada o brillante | <p>Actualice los ajustes del color en el menú del televisor. Presione Menu (Menú) en el control remoto y seleccione Ajustes imagen.</p>  |

| <b>Problema</b>                                    | <b>Solución posible</b>  |
|--|--|
| La pantalla no está centrada correctamente         | <ol style="list-style-type: none"> <li>1 Actualice los ajustes de tamaño en el menú del televisor. Presione Menu (Menú) en el control remoto y seleccione Tamaño.</li> <li>2 Restablezca los valores predeterminados originales de fábrica. Presione Menu (Menú) en el control remoto, seleccione Configure y luego Valores de fábrica.</li> </ol>   |
| La pantalla tiene una o más líneas                 | <ol style="list-style-type: none"> <li>1 Verifique los ajustes de relación de aspecto en el menú del televisor. Presione el botón Menu (Menú) del control remoto y seleccione Tamaño. Para obtener más información acerca del uso del menú del televisor, consulte "Uso del menú del televisor" en la página 163.</li> <li>2 Asegúrese de que esté seleccionada la fuente correcta en el menú Input Source (Fuente de entrada). Consulte "Introducir selección" en la página 164 para obtener más información.</li> <li>3 Intente realizar una conexión a otro dispositivo. Asegúrese de conectar correctamente los cables y actualice la fuente de entrada en el menú del televisor.</li> <li>4 Actualice los ajustes de tamaño en el menú del televisor. Presione Menu (Menú) en el control remoto y seleccione Tamaño.</li> <li>5 Restablezca los valores predeterminados originales de fábrica. Presione Menu (Menú) en el control remoto, seleccione Configure y luego Valores de fábrica.</li> </ol> |
| Los paneles del panel frontal no funcionan         | <p>Compruebe si se han bloqueado los botones en la presentación en pantalla. Pulse el botón Menu (Menú) en el mando a distancia y seleccione Setup Configuración.</p> <p>Si no puede usar el mando a distancia, pulse los botones para aumentar el volumen y seleccionar un canal superior en la parte inferior de la pantalla del televisor durante diez segundos para desbloquear los botones.</p>   |
| La imagen es demasiado pequeña                     | <ol style="list-style-type: none"> <li>1 Modifique los ajustes de tamaño. Presione Menu (Menú) en el control remoto y seleccione Size &amp; Position (Tamaño y posición).</li> <li>2 Este problema puede estar relacionado con el dispositivo. Consulte la documentación del dispositivo.</li> </ol>   |
| Parece que una imagen está pegada en el televisor. | <p>En <b>Configuración OSD</b> seleccione <b>Acondicionamiento de plasma</b>. El uso de esta opción puede durar varias horas hasta que se elimina la imagen.</p> <p><b>NOTA:</b> La garantía de Dell no cubre el quemado.</p>  |

## Mensajes del menú del televisor

Mientras utiliza el televisor pueden aparecer los siguientes mensajes

| Mensaje  | Solución posible  |
|--|---|
| Auto Adjust (Ajuste automático)  | No se requiere ninguna acción; el televisor está realizando un ajuste automático.   |
| Out of Range (Fuera de rango)  | Verifique el ajuste óptimo de la resolución.<br>Puede ser necesario descargar un nuevo controlador de vídeo. Para obtener más información, visite <a href="http://support.dell.com">support.dell.com</a> .  |
| No Video Input (Sin entrada de vídeo)  | <ol style="list-style-type: none"> <li>1 Verifique que todos los cables estén conectados correctamente.</li> <li>2 Asegúrese de que esté seleccionada la fuente correcta. Consulte "Introducir selección" en la página 164 para obtener más información.</li> </ol> |
| TV Button Lock (Bloqueo de botones del televisor)  | Para desbloquearlos, presione Menu (Menú) en el control remoto y seleccione Configure.  |
| In Power Save Mode (En modo de ahorro de energía)<br>Presione cualquier tecla del teclado o mueva el mouse   | Si tiene una computadora conectada a la pantalla de televisión y no se detecta una señal, la pantalla entra en el modo de espera. La luz de alimentación es ámbar cuando la pantalla de televisión está en el modo de espera.                                       |
| In Power Save Mode (En modo de ahorro de energía)<br>Please Check Video Signal (Verifique la señal de vídeo) | Si utiliza un dispositivo de vídeo y éste ha estado inactivo durante 30 minutos, la pantalla de televisión entra en el modo de ahorro de energía. La luz de alimentación es ámbar cuando la pantalla de televisión está en el modo de ahorro de energía.            |
| Self Test (Autoprueba)   | Aparece para una fuente de computadora cuando se selecciona VGA desde el menú Introducir selección y no hay nada conectado. Conecte una computadora al conector VGA.  |

## Problemas relacionados con el control remoto

| Problema   | Solución posible  |
|--|---|
| El televisor no responde cuando se utiliza el control remoto | <ol style="list-style-type: none"> <li>1 Apunte el control remoto directamente hacia la esquina inferior derecha de la pantalla de televisión. Asegúrese de que nada bloquee el frente de la pantalla. Para conocer la ubicación del sensor IR, consulte "Vista frontal" en la página 141.</li> <li>2 Verifique que las baterías estén instaladas correctamente.</li> <li>3 Si las baterías son antiguas, instale nuevas baterías.</li> </ol> <p><b>NOTA:</b> Luces brillantes u otros dispositivos infrarrojos pueden interferir con el control remoto y con la señal IR en la pantalla de televisión.</p> |



## Uso de la función de autoprueba durante la conexión a una computadora

Cuando conecta una computadora a la pantalla de televisión a través del conector VGA, puede utilizar la función de autoprueba para verificar si la pantalla funciona correctamente. Si la pantalla de televisión y la computadora están conectadas correctamente, pero la pantalla permanece oscura, ejecute la autoprueba de la pantalla mediante los siguientes pasos:

- 1 Apague la computadora y la pantalla de televisión.
- 2 Desconecte el cable de vídeo de la parte posterior de la computadora.
- 3 Encienda la pantalla de televisión. Si la pantalla de televisión no puede detectar una señal de vídeo y funciona correctamente, aparece el cuadro de diálogo flotante "Dell - Self-Test Feature Check" (Dell: Verificación de función de autoprueba) contra un fondo negro. Durante el modo de autoprueba, la luz de alimentación permanece azul y el esquema de autoprueba se desplaza por la pantalla en forma continua. Este cuadro también aparece durante el funcionamiento normal del sistema si el cable de vídeo se desconecta o sufre daños.
- 4 Apague la pantalla de televisión y vuelva a conectar el cable de vídeo; luego, encienda la computadora y la pantalla. Si la pantalla de televisión permanece en blanco, el problema puede tener relación con la computadora o con la tarjeta de gráficos.

Consulte la documentación de la computadora para obtener más información.

## Problemas al utilizar el televisor como monitor

| Problema  | Solución posible   |
|---|--|
| La imagen no está centrada o es demasiado pequeña | <ol style="list-style-type: none"> <li>1 Utilice Auto Adjust (Ajuste automático) para verificar los ajustes de imagen. Presione Menu (Menú) para ingresar al menú del televisor, seleccione Ajustes imagen y luego Auto Adjust (Ajuste automático).</li> <li>2 Verifique el ajuste óptimo de la resolución. Puede ser necesario descargar un nuevo controlador de vídeo. Para obtener más información, visite <a href="http://support.dell.com">support.dell.com</a>.</li> </ol> <p><b>NOTA:</b> Es posible que algunas tarjetas de vídeo antiguas no admitan los ajustes de resolución del televisor.</p> |

| Problema                | Solución posible   |
|-------------------------|--|
| Ausencia de audio       | <ol style="list-style-type: none"> <li>1 Asegúrese de que el cable de audio verde esté conectado al conector de audio del televisor y de la computadora. Para conocer la ubicación del conector del televisor, consulte "Uso del VGA conector" en la página 154. Consulte la documentación de la computadora para conocer la ubicación de sus conectores. No conecte el cable de audio al enchufe de los audífonos.</li> <li>2 Asegúrese de que el volumen de la computadora no esté en silencio.</li> <li>3 Verifique que el sonido de la computadora esté activado mediante la comprobación de los altavoces. Consulte la documentación de la computadora para obtener información acerca de la solución de problemas.</li> <li>4 Desconecte el televisor de la computadora y compruebe que el volumen del televisor funcione.</li> </ol>  |
| PIP/POP/PBP no funciona | <ol style="list-style-type: none"> <li>1 Asegúrese de que los ajustes del menú del televisor estén establecidos correctamente. Presione Menu (Menú) para ingresar al menú del televisor y seleccione PIP/POP/PBP.</li> <li>2 Cambie la fuente de vídeo y de audio.</li> </ol>  |
| Ausencia de vídeo       | <p><b>NOTA:</b> Si observa una autoprueba, significa que hay un problema relacionado con la tarjeta de vídeo o que está utilizando una fuente de entrada incorrecta.</p> <ol style="list-style-type: none"> <li>1 Asegúrese de que el televisor esté encendido.</li> <li>2 Verifique que todos los cables estén conectados correctamente al televisor, incluido el cable de alimentación.</li> <li>3 Verifique si hay una luz azul o ámbar en la esquina inferior derecha del televisor. Una luz azul indica que el televisor está encendido. Una luz ámbar significa que el televisor está en el modo de ahorro de energía.</li> <li>4 Asegúrese de que esté seleccionada la fuente correcta. Consulte "Introducir selección" en la página 164 para obtener más información.</li> <li>5 Vuelva a conectar la computadora.</li> <li>6 Conecte otro dispositivo que sepa que funciona correctamente.</li> <li>7 Restablezca los valores predeterminados originales de fábrica. Presione Menu (Menú) en el control remoto, seleccione Configure y luego Valores de fábrica.</li> </ol> |

## Especificaciones del televisor

### General

|                                     |   |   |
|-------------------------------------|---|---|
| Número de modelo                    | W4201C  | W5001C  |
| Tipo de pantalla                    | Panel HD PDP                                  | Panel HD PDP                                  |
| Tamaño de la pantalla               | 42- pulgadas                                  | 50-i pulgadas                                 |
| Área visible                        | 932 x 532 mm<br>(36.7 x 20.9 pulgadas)        | 1106 x 622 mm<br>(43.5 x 24.5 pulgadas)       |
| Relación de aspecto                 | 16:9 (panorámico)                             | 16:9 (panorámico)                             |
| Posibilidades de la pantalla        | 480i<br>480p<br>576i<br>576p<br>720p<br>1080i | 480i<br>480p<br>576i<br>576p<br>720p<br>1080i |
| Características adicionales:        |   |   |
| Admite SAP                          | Sí  | Sí  |
| Admite CC (subtitulado para sordos) | Sí  | Sí  |
| Admite control de acceso a menores  | Sí  | Sí  |

### Dimensiones

|  |                              |                                |
|--|------------------------------|--------------------------------|
| Pantalla (con soporte)                         | 1031.8 x 712.5 x 245.7 mm    | 1208 x 802.5 x 295.85 mm       |
| Pantalla (sin soporte)                         | 1031.8 x 631.5 x 83.8 mm     | 1208 x 923.5 x 89 mm           |
| Con altavoces                                  |                              |                                |
| Peso (con soporte)                             | 46 kg/101.41 libras (aprox.) | 54.5 kg/120.15 libras (aprox.) |
| Resolución nativa                              | 1024 x 768 XGA               | 1366 x 768 XGA                 |
| Admite HDTV<br>(televisión de alta definición) | Sí                           | Sí                             |

**Imagen sobre imagen**

|                                |          |         |
|--------------------------------|----------|---------|
| Imagen sobre imagen (PIP)      | Sí       | Sí      |
| Imagen fuera de imagen (POP)   | Sí       | Sí      |
| Imagen junto a imagen (PBP)    | Sí       | Sí      |
| Número de sintonizadores       | 2        | 2       |
| Brillo de panel                | 1100     | 1100    |
| Relación de contraste de panel | 10000: 1 | 8000: 1 |

**Ángulo de visibilidad**

|            |         |         |
|------------|---------|---------|
| Horizontal | +/- 80° | +/- 80° |
| Vertical   | +/- 80° | +/- 80° |

**Entradas**

## Video

|  |   |   |
|--|---|---|
| Compuesto (CVBS)                         | tres en total (en un lado y en la parte inferior)       | tres en total (en un lado y en la parte inferior)       |
| S-Video                                  | tres en total (en un lado y en la parte inferior)       | tres en total (en un lado y en la parte inferior)       |
| Componente                               | dos (en la parte inferior)                              | dos (en la parte inferior)                              |
| Entrada TV (coaxial)                     | dos (en la parte inferior)                              | dos (en la parte inferior)                              |
| Sonido (RCA izquierdo (L) + derecho (R)) | ocho pares en total (en un lado y en la parte inferior) | ocho pares en total (en un lado y en la parte inferior) |
| HDMI                                     | dos (en la parte inferior)                              | dos (en la parte inferior)                              |

## Ordenador

|  |                            |                            |
|--|----------------------------|----------------------------|
| VGA (para uso como monitor de ordenador) | una (en la parte inferior) | una (en la parte inferior) |
| Sonido (PC)                              | una (en la parte inferior) | una (en la parte inferior) |

**Salidas**

## Video

|  |                               |                               |
|--|-------------------------------|-------------------------------|
| Compuesto (CVBS)                         | una (en la parte inferior)    | una (en la parte inferior)    |
| Sonido (RCA izquierdo (L) + derecho (R)) | un par (en la parte inferior) | un par (en la parte inferior) |
| Subwoofer                                | uno                           | uno                           |

---

**Salidas *(continued)***

---

SPDIF (RCA + óptico)

uno

uno

---

**Sonido**

---

Efectos

SRS TruSurround XT

SRS TruSurround XT

Modo nocturno

Modo nocturno

Altavoces (por separado)

20 w por canal

20 w por canal

40 w en total

40 w en total



## Cómo ponerse en contacto con Dell

Para contactar con Dell electrónicamente, puede acceder a las siguientes páginas web:

- [www.dell.com](http://www.dell.com)
- [support.dell.com](http://support.dell.com) (soporte técnico)
- [www.premiersupport.dell.com](http://www.premiersupport.dell.com) (soporte técnico para clientes de los sectores de educación, gobierno, salud y PYMEs, incluyendo clientes Premier, Platinum y Gold)

Para direcciones web específicas en su país, encuentre la sección del país apropiado en la siguiente tabla.

**NOTA:** Los números gratuitos son para uso dentro del país en el que aparecen listados.

**NOTA:** En ciertos países, el soporte técnico específico para las computadoras Dell Inspiron™ XPS está disponible en un número telefónico separado listado para países participantes. Si usted no ve un número telefónico listado que sea específico para las computadoras Inspiron XPS, puede usted contactar a Dell a través del número de soporte técnico listado y su llamada será transferida en forma apropiada.

Cuando necesite contactar con Dell, utilice las direcciones electrónicas, números de teléfono y códigos de la siguiente tabla. Si necesita asistencia para determinar qué códigos utilizar, contacte con un operador nacional o internacional.

| País (ciudad)<br>Código de acceso<br>internacional del país<br>Código de la ciudad                                  | Nombre del departamento o área de servicio<br>Sitio web y dirección e-mail  | Códigos de área,<br>Números locales y<br>números sin cargo  |
|---|---|---|
| Anguilla  | Soporte general   | sin cargo: 800-335-0031   |
| Antigua y Barbuda   | Soporte general   | 1-800-805-5924  |
| Argentina (Buenos Aires)<br>Código de acceso<br>internacional: 00<br>Código del país: 54<br>Código de la ciudad: 11 | Sitio web: <a href="http://www.dell.com.ar">www.dell.com.ar</a><br>E-mail: <a href="mailto:us_latin_services@dell.com">us_latin_services@dell.com</a><br>E-mail para computadoras de escritorio y<br>portátiles:<br><a href="mailto:la-techsupport@dell.com">la-techsupport@dell.com</a><br>E-mail para servidores y productos de<br>almacenamiento EMC®:<br><a href="mailto:la_enterprise@dell.com">la_enterprise@dell.com</a> | Servicio al cliente sin cargo: 0-800-444-0730<br>Soporte técnico sin cargo: 0-800-444-0733<br>Servicios de soporte técnico sin cargo: 0-800-444-0724<br>Ventas 0-810-444-3355 |
| Aruba   | Soporte general   | sin cargo: 800-1578   |

| <b>País (ciudad)<br/>Código de acceso<br/>internacional del país<br/>Código de la ciudad</b> | <b>Nombre del departamento o área de servicio<br/>Sitio web y dirección e-mail</b> | <b>Códigos de área,<br/>Números locales y<br/>números sin cargo</b> |
|--|--|---|
| <b>Australia (Sydney)</b>  | E-mail (Australia): au_tech_support@dell.com                                       |   |
| Código de acceso internacional: 0011   | E-mail (Nueva Zelanda): nz_tech_support@dell.com                                   |   |
| Código del país: 61  | Pequeñas y micro empresas  | 1-300-655-533   |
| Código de la ciudad: 2   | Gobierno y negocios  | sin cargo: 1-800-633-559  |
|  | División de cuentas preferentes (PAD)  | sin cargo: 1-800-060-889  |
|  | Servicio al cliente  | sin cargo: 1-800-819-339  |
|  | Soporte técnico (portátiles y de escritorio)                                       | sin cargo: 1-300-655-533  |
|  | Soporte técnico (servidores y estaciones de trabajo)                               | sin cargo: 1-800-733-314  |
|  | Ventas corporativas  | sin cargo: 1-800-808-385  |
|  | Ventas de transacciones  | sin cargo: 1-800-808-312  |
|  | Fax  | sin cargo: 1-800-818-341  |
| <b>Austria (Viena)</b>   | Sitio web: support.euro.dell.com   |   |
| Código de acceso internacional: 900  | E-mail: tech_support_central_europe@dell.com                                       |   |
| Código del país: 43  | Ventas a pequeñas y micro empresas   | 0820 240 530 00   |
| Código de la ciudad: 1   | Fax para pequeñas y micro empresas   | 0820 240 530 49   |
|  | Servicio al cliente para pequeñas y micro empresas                                 | 0820 240 530 14   |
|  | Servicio al cliente para cuentas preferentes y corporativas                        | 0820 240 530 16   |
|  | Soporte técnico para pequeñas y micro empresas                                     | 0820 240 530 14   |
|  | Soporte técnico para cuentas preferentes y corporativas                            | 0660 8779   |
|  | Conmutador   | 0820 240 530 00   |
| <b>Bahamas</b>   | Soporte general  | sin cargo: 1-866-278-6818   |
| <b>Barbados</b>  | Soporte general  | 1-800-534-3066  |



| <b>País (ciudad)<br/>Código de acceso<br/>internacional del país<br/>Código de la ciudad</b>                        | <b>Nombre del departamento o área de servicio<br/>Sitio web y dirección e-mail</b>  | <b>Códigos de área,<br/>Números locales y<br/>números sin cargo</b>  |
|---|---|--|
| <b>Bélgica (Bruselas)</b><br>Código de acceso<br>internacional: 00<br>Código del país: 32<br>Código de la ciudad: 2 | Sitio web: <a href="http://support.euro.dell.com">support.euro.dell.com</a><br>E-mail para clientes de habla francesa:<br><a href="mailto:support.euro.dell.com/be/fr/emaildell/">support.euro.dell.com/be/fr/emaildell/</a><br>Soporte técnico para computadoras Inspiron<br>XPS solamente<br>Soporte técnico para todas las otras<br>computadoras Dell<br>Fax de soporte técnico<br>Servicio al cliente<br>Ventas corporativas<br>Fax<br>Conmutador | 02 481 92 96<br>02 481 92 88<br>02 481 92 95<br>02 713 15 65<br>02 481 91 00<br>02 481 92 99<br>02 481 91 00 |
| <b>Bermuda</b>  | Soporte general   | 1-800-342-0671   |
| <b>Bolivia</b>  | Soporte general   | sin cargo: 800-10-0238   |
| <b>Brasil</b><br>Código de acceso<br>internacional: 00<br>Código del país: 55<br>Código de la ciudad: 51            | Sitio web: <a href="http://www.dell.com/br">www.dell.com/br</a><br>Soporte al cliente, soporte técnico<br>Fax de soporte técnico<br>Fax de servicio al cliente<br>Ventas  | 0800 90 3355<br>51 481 5470<br>51 481 5480<br>0800 90 3390   |
| <b>Islas Vírgenes Británicas</b>  | Soporte general   | sin cargo: 1-866-278-6820  |
| <b>Brunei</b><br>Código del país: 673   | Soporte técnico del cliente (Penang, Malasia)<br>Servicio al cliente (Penang, Malasia)<br>Ventas de transacción (Penang, Malasia)   | 604 633 4966<br>604 633 4949<br>604 633 4955   |

| <b>País (ciudad)<br/>Código de acceso<br/>internacional del país<br/>Código de la ciudad</b> | <b>Nombre del departamento o área de servicio<br/>Sitio web y dirección e-mail</b>                   | <b>Códigos de área,<br/>Números locales y<br/>números sin cargo</b> |
|--|--|---|
| Canadá (North York,<br>Ontario)<br><br>Código de acceso<br>internacional: 011                | Estado de su orden online: <a href="http://www.dell.ca/ostatus">www.dell.ca/ostatus</a>              |   |
|  | AutoTech (soporte técnico automatizado)  | sin cargo: 1-800-247-9362   |
|  | Servicio al cliente (pequeñas y micro empresas)  | sin cargo: 1-800-847-4096   |
|  | Servicio al cliente (mediana y gran empresa,<br>gobierno)  | sin cargo: 1-800-326-9463   |
|  | Soporte técnico (pequeñas y micro empresas)  | sin cargo: 1-800-847-4096   |
|  | Soporte técnico (mediana y gran empresa,<br>gobierno)  | sin cargo: 1-800-387-5757   |
|  | Soporte técnico (impresoras, proyectores,<br>televisores, handhelds, digital jukebox, y<br>wireless) | 1-877-335-5767  |
|  | Ventas (pequeñas y micro empresas)   | sin cargo: 1-800-387-5752   |
| Ventas (mediana y gran empresa, gobierno)  | sin cargo: 1-800-387-5755  |   |
| Venta de repuestos y de servicios extendidos   | 1 866 440 3355   |   |
| Islas Caimán   | Soporte general  | 1-800-805-7541  |
| Chile (Santiago)<br><br>Código del país: 56<br>Código de la ciudad: 2                        | Ventas, soporte al cliente y soporte técnico   | sin cargo: 1230-020-4823  |

| <b>País (ciudad)<br/>Código de acceso<br/>internacional del país<br/>Código de la ciudad</b> | <b>Nombre del departamento o área de servicio<br/>Sitio web y dirección e-mail</b>  | <b>Códigos de área,<br/>Números locales y<br/>números sin cargo</b> |
|--|---|---|
| China (Xiamen)<br>Código del país: 86<br>Código de la ciudad: 592                            | Sitio web de soporte técnico:<br>support.dell.com.cn<br>E-mail de soporte técnico:<br>cn_support@dell.com<br>E-mail de servicio al cliente:<br>customer_cn@dell.com<br>Fax de soporte técnico | 592 818 1350  |
|  | Soporte técnico (Dell™ Dimension™ e<br>Inspiron)  | Sin cargo: 800 858 2969   |
|  | Soporte técnico (OptiPlex™, Latitude™, y Dell<br>Precision™)  | Sin cargo: 800 858 0950   |
|  | Soporte técnico (servidores y almacenamiento)   | Sin cargo: 800 858 0960   |
|  | Soporte técnico (proyectors, PDAs, switches,<br>routers, etc)   | Sin cargo: 800 858 2920   |
|  | Soporte técnico (impresoras)  | Sin cargo: 800 858 2311   |
|  | Servicio al cliente   | Sin cargo: 800 858 2060   |
|  | Fax de servicio al cliente  | 592 818 1308  |
|  | Pequeñas y micro empresas   | Sin cargo: 800 858 2222   |
|  | División de cuentas preferentes   | Sin cargo: 800 858 2557   |
|  | Grandes cuentas corporativas GCP  | sin cargo: 800 858 2055   |
|  | Grandes cuentas corporativas cuentas claves   | sin cargo: 800 858 2628   |
|  | Grandes cuentas corporativas Norte  | Sin cargo: 800 858 2999   |
|  | Grandes cuentas corporativas Norte gobierno y<br>educación  | Sin cargo: 800 858 2955   |
|  | Grandes cuentas corporativas Este   | Sin cargo: 800 858 2020   |
|  | Grandes cuentas corporativas Este gobierno y<br>educación   | Sin cargo: 800 858 2669   |
|  | Grandes cuentas corporativas Equipo de cola   | Sin cargo: 800 858 2572   |
|  | Grandes cuentas corporativas Sur  | Sin cargo: 800 858 2355   |
|  | Grandes cuentas corporativas Oeste  | sin cargo: 800 858 2811   |
|  | Grandes cuentas corporativas Repuestos  | Sin cargo: 800 858 2621   |
| <b>Colombia</b>  | Soporte general   | 980-9-15-3978   |
| <b>Costa Rica</b>  | Soporte general   | 0800-012-0435   |

| <b>País (ciudad)<br/>Código de acceso<br/>internacional del país<br/>Código de la ciudad</b> | <b>Nombre del departamento o área de servicio<br/>Sitio web y dirección e-mail</b>                         | <b>Códigos de área,<br/>Números locales y<br/>números sin cargo</b> |
|--|--|---|
| <b>República Checa (Praga)</b>   | Sitio web: <a href="http://support.euro.dell.com">support.euro.dell.com</a>                                |   |
| Código de acceso<br>internacional: 00  | E-mail: <a href="mailto:czech_dell@dell.com">czech_dell@dell.com</a>                                       |   |
| Código del país: 420   | Soporte técnico  | 22537 2727  |
|  | Servicio al cliente  | 22537 2707  |
|  | Fax  | 22537 2714  |
|  | Tech Fax   | 22537 2728  |
|  | Conmutador   | 22537 2711  |
| <b>Dinamarca (Copenague)</b>   | Sitio web: <a href="http://support.euro.dell.com">support.euro.dell.com</a>                                |   |
| Código de acceso<br>internacional: 00  | E-mail: <a href="mailto:support.euro.dell.com/dk/da/emaildell/">support.euro.dell.com/dk/da/emaildell/</a> |   |
| Código del país: 45  | Soporte técnico para computadoras Inspiron<br>XPS solamente  | 7010 0074   |
|  | Soporte técnico para todas las otras<br>computadoras Dell  | 7023 0182   |
|  | Servicio al cliente (en relación)  | 7023 0184   |
|  | Servicio al cliente para pequeñas y micro<br>empresas  | 3287 5505   |
|  | Conmutador (en relación)   | 3287 1200   |
|  | Fax de Conmutador (en relación)  | 3287 1201   |
|  | Conmutador (pequeñas y micro empresas)   | 3287 5000   |
|  | Fax de conmutador (pequeñas y micro<br>empresas)   | 3287 5001   |
| <b>Dominica</b>  | Soporte general  | sin cargo: 1-866-278-6821   |
| <b>República Dominicana</b>  | Soporte general  | 1-800-148-0530  |
| <b>Ecuador</b>   | Soporte general  | sin cargo: 999-119  |
| <b>El Salvador</b>   | Soporte general  | 01-899-753-0777   |
| <b>Finlandia (Helsinki)</b>  | Sitio web: <a href="http://support.euro.dell.com">support.euro.dell.com</a>                                |   |
| Código de acceso<br>internacional: 990   | E-mail: <a href="mailto:support.euro.dell.com/fi/fi/emaildell/">support.euro.dell.com/fi/fi/emaildell/</a> |   |
| Código del país: 358   | Soporte técnico  | 09 253 313 60   |
| Código de la ciudad: 9   | Servicio al cliente  | 09 253 313 38   |
|  | Fax  | 09 253 313 99   |
|  | Conmutador   | 09 253 313 00   |

| <b>País (ciudad)<br/>Código de acceso<br/>internacional del país<br/>Código de la ciudad</b>                                   | <b>Nombre del departamento o área de servicio<br/>Sitio web y dirección e-mail</b>                         | <b>Códigos de área,<br/>Números locales y<br/>números sin cargo</b> |
|--|--|---|
| Francia (Paris)<br>(Montpellier)<br>Código de acceso<br>internacional: 00<br>Código del país: 33<br>Códigos de ciudad: (1) (4) | Sitio web: <a href="http://support.euro.dell.com">support.euro.dell.com</a>                                |   |
|  | E-mail: <a href="mailto:support.euro.dell.com/fr/fr/emaildell/">support.euro.dell.com/fr/fr/emaildell/</a> |   |
|  | <b>Pequeñas y micro empresas</b>   |   |
|  | Soporte técnico para computadoras Inspiron XPS solamente   | 0825 387 129  |
|  | Soporte técnico para todas las otras computadoras Dell   | 0825 387 270  |
|  | Servicio al cliente  | 0825 823 833  |
|  | Conmutador   | 0825 004 700  |
|  | Conmutador (llamadas de fuera de Francia)  | 04 99 75 40 00  |
|  | Ventas   | 0825 004 700  |
|  | Fax  | 0825 004 701  |
|  | Fax (llamadas de fuera de Francia)   | 04 99 75 40 01  |
|  | <b>Corporativo</b>   |   |
|  | Soporte técnico  | 0825 004 719  |
|  | Servicio al cliente  | 0825 338 339  |
|  | Conmutador   | 01 55 94 71 00  |
| Ventas   | 01 55 94 71 00   |   |
| Fax  | 01 55 94 71 01   |   |
| Alemania (Langen)<br>Código de acceso<br>internacional: 00<br>Código del país: 49<br>Código de la ciudad: 6103                 | Sitio web: <a href="http://support.euro.dell.com">support.euro.dell.com</a>                                |   |
|  | E-mail: <a href="mailto:tech_support_central_europe@dell.com">tech_support_central_europe@dell.com</a>     |   |
|  | Soporte técnico para computadoras Inspiron XPS solamente   | 06103 766-7222  |
|  | Soporte técnico para todas las otras computadoras Dell   | 06103 766-7200  |
|  | Servicio al cliente para pequeñas y micro empresas   | 0180-5-224400   |
|  | Servicio al cliente de segmento global   | 06103 766-9570  |
|  | Servicio al cliente para cuentas preferentes   | 06103 766-9420  |
|  | Servicio al cliente para grandes cuentas   | 06103 766-9560  |
|  | Servicio al cliente para cuentas públicas  | 06103 766-9555  |
|  | Conmutador   | 06103 766-7000  |

| <b>País (ciudad)<br/>Código de acceso<br/>internacional del país<br/>Código de la ciudad</b> | <b>Nombre del departamento o área de servicio<br/>Sitio web y dirección e-mail</b>                           | <b>Códigos de área,<br/>Números locales y<br/>números sin cargo</b> |
|--|--|---|
| <b>Grecia</b>  | Sitio web: <a href="http://support.euro.dell.com">support.euro.dell.com</a>                                  |   |
| Código de acceso<br>internacional: 00  | E-mail: <a href="mailto:support.euro.dell.com/gr/en/emailldell/">support.euro.dell.com/gr/en/emailldell/</a> |   |
| Código del país: 30  | Soporte técnico  | 00800-44 14 95 18   |
|  | Soporte técnico servicio dorado  | 00800-44 14 00 83   |
|  | Conmutador   | 2108129810  |
|  | Conmutador de servicio dorado  | 2108129811  |
|  | Ventas   | 2108129800  |
|  | Fax  | 2108129812  |
| <b>Grenada</b>   | Soporte general  | sin cargo: 1-866-540-3355   |
| <b>Guatemala</b>   | Soporte general  | 1-800-999-0136  |
| <b>Guyana</b>  | Soporte general  | sin cargo: 1-877-270-4609   |
| <b>Hong Kong</b>   | Sitio web: <a href="http://support.ap.dell.com">support.ap.dell.com</a>                                      |   |
| Código de acceso<br>internacional: 001   | E-mail de soporte técnico:<br><a href="mailto:apsupport@dell.com">apsupport@dell.com</a>                     |   |
| Código del país: 852   | Soporte técnico (Dimension e Inspiron)   | 2969 3188   |
|  | Soporte técnico (OptiPlex, Latitude, y Dell<br>Precision)  | 2969 3191   |
|  | Soporte técnico (PowerApp™, PowerEdge™,<br>PowerConnect™, y PowerVault™)                                     | 2969 3196   |
|  | Servicio al cliente  | 3416 0910   |
|  | Grandes cuentas corporativas   | 3416 0907   |
|  | Programas de cliente global  | 3416 0908   |
|  | División de medianas empresas  | 3416 0912   |
|  | División de pequeñas y micro empresas  | 2969 3105   |
| <b>La India</b>  | Soporte técnico  | 1600 33 8045  |
|  | Ventas (grandes cuentas corporativas)  | 1600 33 8044  |
|  | Ventas (pequeñas y micro empresas)   | 1600 33 8046  |

| <b>País (ciudad)<br/>Código de acceso<br/>internacional del país<br/>Código de la ciudad</b>                           | <b>Nombre del departamento o área de servicio<br/>Sitio web y dirección e-mail</b>                           | <b>Códigos de área,<br/>Números locales y<br/>números sin cargo</b> |
|--|--|---|
| <b>Irlanda (Cherrywood)</b><br>Código de acceso<br>internacional: 16<br>Código del país: 353<br>Código de la ciudad: 1 | Sitio web: <a href="http://support.euro.dell.com">support.euro.dell.com</a>                                  |   |
|  | E-mail: <a href="mailto:dell_direct_support@dell.com">dell_direct_support@dell.com</a>                       |   |
|  | Soporte técnico para computadoras Inspiron<br>XPS solamente  | 1850 200 722  |
|  | Soporte técnico para todas las otras<br>computadoras Dell  | 1850 543 543  |
|  | Soporte técnico en el Reino Unido (discar<br>dentro del R.U. solamente)                                      | 0870 908 0800   |
|  | Servicio al cliente del usuario doméstico  | 01 204 4014   |
|  | Servicio al cliente para pequeñas empresas   | 01 204 4014   |
|  | Servicio al cliente en el Reino Unido (discar<br>dentro del R.U. solamente)                                  | 0870 906 0010   |
|  | Servicio al cliente corporativo  | 1850 200 982  |
|  | Servicio al cliente corporativo (discar dentro del<br>R.U. solamente)  | 0870 907 4499   |
|  | Ventas en Irlanda  | 01 204 4444   |
|  | Ventas en el Reino Unido (discar dentro del<br>R.U. solamente)   | 0870 907 4000   |
|  | Fax de ventas  | 01 204 0103   |
| Conmutador   | 01 204 4444  |   |
| <b>Italia (Milán)</b><br>Código de acceso<br>internacional: 00<br>Código del país: 39<br>Código de la ciudad: 02       | Sitio web: <a href="http://support.euro.dell.com">support.euro.dell.com</a>                                  |   |
|  | E-mail: <a href="mailto:support.euro.dell.com/it/it/emailldell/">support.euro.dell.com/it/it/emailldell/</a> |   |
|  | <b>Pequeñas y micro empresas</b>   |   |
|  | Soporte técnico  | 02 577 826 90   |
|  | Servicio al cliente  | 02 696 821 14   |
|  | Fax  | 02 696 821 13   |
|  | Conmutador   | 02 696 821 12   |
|  | <b>Corporativo</b>   |   |
|  | Soporte técnico  | 02 577 826 90   |
|  | Servicio al cliente  | 02 577 825 55   |
|  | Fax  | 02 575 035 30   |
| Conmutador   | 02 577 821   |   |
| <b>Jamaica</b>   | Soporte general (discar dentro de Jamaica<br>solamente)  | 1-800-682-3639  |

| <b>País (ciudad)<br/>Código de acceso<br/>internacional del país<br/>Código de la ciudad</b>                        | <b>Nombre del departamento o área de servicio<br/>Sitio web y dirección e-mail</b> | <b>Códigos de área,<br/>Números locales y<br/>números sin cargo</b> |
|---|--|---|
| <b>Japón (Kawasaki)</b><br>Código de acceso<br>internacional: 001<br>Código del país: 81<br>Código de la ciudad: 44 | Sitio web: <a href="http://support.jp.dell.com">support.jp.dell.com</a>            |   |
|   | Soporte técnico (servidores)   | sin cargo: 0120-198-498   |
|   | Soporte técnico fuera de Japón (servidores)  | 81-44-556-4162  |
|   | Soporte técnico (Dimension e Inspiron)   | sin cargo: 0120-198-226   |
|   | Soporte técnico fuera de Japón (Dimension and Inspiron)                            | 81-44-520-1435  |
|   | Soporte técnico ((Dell Precision, OptiPlex, y Latitude)                            | sin cargo:0120-198-433  |
|   | Soporte técnico fuera de Japón (Dell Precision, OptiPlex, y Latitude)              | 81-44-556-3894  |
|   | Soporte técnico (PDAs, proyectores, impresoras, routers)                           | sin cargo: 0120-981-690   |
|   | Soporte técnico fuera de Japón (PDAs, proyectores, impresoras, routers)            | 81-44-556-3468  |
|   | Servicio FaxBox  | 044-556-3490  |
|   | Servicio de orden automatizada de 24 horas   | 044-556-3801  |
|   | Servicio al cliente  | 044-556-4240  |
|   | División de ventas de negocios (hasta 400 empleados)                               | 044-556-1465  |
|   | Ventas de la división de cuentas preferentes (más de 400 empleados)                | 044-556-3433  |
|   | Ventas de grandes cuentas corporativas (más de 3500 empleados)                     | 044-556-3430  |
| Ventas públicas (agencias gubernamentales, instituciones educativas y médicas)                                      | 044-556-1469   |   |
| Segmento global Japón   | 044-556-3469   |   |
| Usuario individual  | 044-556-1760   |   |
| Conmutador  | 044-556-4300   |   |
| <b>Corea (Seúl)</b><br>Código de acceso<br>internacional: 001<br>Código del país: 82<br>Código de la ciudad: 2      | Soporte técnico  | sin cargo: 080-200-3800   |
|   | Ventas   | sin cargo: 080-200-3600   |
|   | Servicio al cliente (Penang, Malasia)  | 604 633 4949  |
|   | Fax  | 2194-6202   |
|   | Conmutador   | 2194-6000   |
|   | Soporte técnico (electrónica y accesorios)   | sin cargo: 080-200-3801   |



| <b>País (ciudad)<br/>Código de acceso<br/>internacional del país<br/>Código de la ciudad</b> | <b>Nombre del departamento o área de servicio<br/>Sitio web y dirección e-mail</b> | <b>Códigos de área,<br/>Números locales y<br/>números sin cargo</b> |
|--|--|---|
| <b>América Latina</b>  | Soporte técnico al cliente (Austin, Texas, EE.UU.)                                 | 512 728-4093  |
|  | Servicio al cliente (Austin, Texas, EE.UU.)  | 512 728-3619  |
|  | Fax (Soporte técnico y servicio al cliente) (Austin, Texas, EE.UU.)                | 512 728-3883  |
|  | Ventas (Austin, Texas, EE.UU.)   | 512 728-4397  |
|  | Fax de Ventas (Austin, Texas, EE.UU.)  | 512 728-4600<br>o 512 728-3772                                      |
| <b>Luxembourg</b>  | Website: <a href="http://support.euro.dell.com">support.euro.dell.com</a>          |   |
| International Access Code: 00  | E-mail: <a href="mailto:tech_be@dell.com">tech_be@dell.com</a>                     |   |
| Country Code: 352  | Technical Support (Brussels, Belgium)  | 3420808075  |
|  | Home/Small Business Sales (Brussels, Belgium)                                      | toll-free: 080016884  |
|  | Corporate Sales (Brussels, Belgium)  | 02 481 91 00  |
|  | Customer Care (Brussels, Belgium)  | 02 481 91 19  |
|  | Fax (Brussels, Belgium)  | 02 481 92 99  |
|  | Switchboard (Brussels, Belgium)  | 02 481 91 00  |
| <b>Macao</b>   | Soporte técnico  | sin cargo: 0800 105   |
| Código del país: 853   | Servicio al cliente (Xiamen, China)  | 34 160 910  |
|  | Ventas de transacción (Xiamen, China)  | 29 693 115  |
| <b>Malasia (Penang)</b>  | Sitio web: <a href="http://support.ap.dell.com">support.ap.dell.com</a>            |   |
| Código de acceso internacional: 00   | Soporte técnico ((Dell Precision, OptiPlex, y Latitude)                            | sin cargo: 1 800 88 0193  |
| Código del país: 60  | Soporte técnico (Dimension, Inspiron, Electrónica y accesorios)                    | sin cargo: 1 800 88 1306  |
| Código de la ciudad: 4   | Soporte técnico (PowerApp™, PowerEdge™, PowerConnect™, y PowerVault™)              | Sin cargo: 1800 88 1386   |
|  | Servicio al cliente (Penang, Malasia)  | 04 633 4949   |
|  | Ventas de transacciones  | sin cargo: 1 800 888 202  |
|  | Ventas corporativas  | sin cargo: 1 800 888 213  |

| <b>País (ciudad)<br/>Código de acceso<br/>internacional del país<br/>Código de la ciudad</b>    | <b>Nombre del departamento o área de servicio<br/>Sitio web y dirección e-mail</b> | <b>Códigos de área,<br/>Números locales y<br/>números sin cargo</b> |
|---|--|---|
| México<br><br>Código de acceso<br>internacional: 00<br><br>Código del país: 52                  | Soporte técnico al cliente   | 001-877-384-8979  |
|   | Ventas   | o 001-877-269-3383  |
|   |  | 50-81-8800  |
|   | Servicio al cliente  | o 01-800-888-3355   |
|   |  | 001-877-384-8979  |
| Principal   | o 001-877-269-3383   |   |
|   | 50-81-8800   |   |
|   |  | o 01-800-888-3355   |
| <b>Montserrat</b>   | Soporte general  | sin cargo: 1-866-278-6822   |
| <b>Antillas Holandesas</b>  | Soporte general  | 001-800-882-1519  |
| <b>Holanda (Amsterdam)</b>  | Sitio web: <a href="http://support.euro.dell.com">support.euro.dell.com</a>        |   |
| Código de acceso<br>internacional: 00<br><br>Código del país: 31<br><br>Código de la ciudad: 20 | Soporte técnico para computadoras Inspiron<br>XPS solamente                        | 020 674 45 94   |
|   | Soporte técnico para todas las otras<br>computadoras Dell                          | 020 674 45 00   |
|   | Fax de soporte técnico   | 020 674 47 66   |
|   | Servicio al cliente para pequeñas y micro<br>empresas                              | 020 674 42 00   |
|   | Servicio al cliente relacional   | 020 674 4325  |
|   | Ventas a pequeñas y micro empresas   | 020 674 55 00   |
|   | Ventas relacionales  | 020 674 50 00   |
|   | Fax de ventas a pequeñas y micro empresas  | 020 674 47 75   |
|   | Fax de ventas relacionales   | 020 674 47 50   |
|   | Conmutador   | 020 674 50 00   |
|   | Fax del conmutador   | 020 674 47 50   |

| <b>País (ciudad)<br/>Código de acceso<br/>internacional del país<br/>Código de la ciudad</b>                          | <b>Nombre del departamento o área de servicio<br/>Sitio web y dirección e-mail</b>  | <b>Códigos de área,<br/>Números locales y<br/>números sin cargo</b>  |
|---|---|--|
| <b>Nueva Zelanda</b><br>Código de acceso<br>internacional: 00<br>Código del país: 64                                  | E-mail (Nueva Zelanda):<br>nz_tech_support@dell.com<br>E-mail (Australia): au_tech_support@dell.com<br>Soporte técnico (para computadoras de<br>escritorio y portátiles)<br>Soporte técnico (para servidores y estaciones de<br>trabajo)<br>Pequeñas y micro empresas<br>Gobierno y negocios<br>Ventas<br>Fax | sin cargo: 0800 446 255<br>sin cargo: 0800 443,563<br>0800 446 255<br>0800 444 617<br>0800 441 567<br>0800 441 566 |
| <b>Nicaragua</b>  | Soporte general   | 001-800-220-1006   |
| <b>Noruega (Lysaker)</b><br>Código de acceso<br>internacional: 00<br>Código del país: 47                              | Sitio web: support.euro.dell.com<br>E-mail:<br>support.euro.dell.com/no/no/emaildell/<br>Soporte técnico<br>Servicio al cliente relacional<br>Servicio al cliente para pequeñas y micro<br>empresas<br>Conmutador<br>Fax del conmutador   | 671 16882<br>671 17575<br>23162298<br>671 16800<br>671 16865   |
| <b>Panamá</b>   | Soporte general   | 001-800-507-0962   |
| <b>Perú</b>   | Soporte general   | 0800-50-669  |
| <b>Polonia (Varsovia)</b><br>Código de acceso<br>internacional: 011<br>Código del país: 48<br>Código de la ciudad: 22 | Sitio web: support.euro.dell.com<br>E-mail: pl_support_tech@dell.com<br>Teléfono de servicio al cliente<br>Servicio al cliente<br>Ventas<br>Fax de servicio al cliente<br>Fax de la recepción<br>Conmutador   | 57 95 700<br>57 95 999<br>57 95 999<br>57 95 806<br>57 95 998<br>57 95 999   |

| <b>País (ciudad)<br/>Código de acceso<br/>internacional del país<br/>Código de la ciudad</b> | <b>Nombre del departamento o área de servicio<br/>Sitio web y dirección e-mail</b>                           | <b>Códigos de área,<br/>Números locales y<br/>números sin cargo</b> |
|--|--|---|
| <b>Portugal</b>  | Sitio web: <a href="http://support.euro.dell.com">support.euro.dell.com</a>                                  |   |
| Código de acceso<br>internacional: 00  | E-mail: <a href="mailto:support.euro.dell.com/pt/en/emailldell/">support.euro.dell.com/pt/en/emailldell/</a> |   |
| Código del país: 351   | Soporte técnico  | 707200149   |
|  | Servicio al cliente  | 800 300 413   |
|  | Ventas   | 800 300 410 o<br>800 300 411 o<br>800 300 412 o<br>21 422 07 10     |
|  | Fax  | 21 424 01 12  |
| <b>Puerto Rico</b>   | Soporte general  | 1-800-805-7545  |
| <b>St. Kitts and Nevis</b>   | Soporte general  | sin cargo: 1-877-441-4731   |
| <b>Sta. Lucia</b>  | Soporte general  | 1-800-882-1521  |
| <b>St. Vincent and the<br/>Grenadines</b>  | Soporte general  | sin cargo: 1-877-270-4609   |
| <b>Singapur (Singapur)</b>   | Sitio web: <a href="http://support.ap.dell.com">support.ap.dell.com</a>                                      |   |
| Código de acceso<br>internacional: 005   | Soporte técnico (Dimension, Inspiron,<br>Electrónica y accesorios)   | Sin cargo: 1800 394 7430  |
| Código del país: 65  | Soporte técnico (OptiPlex, Latitude, y Dell<br>Precision)  | Sin cargo: 1800 394 7488  |
|  | Soporte técnico (PowerApp™, PowerEdge™,<br>PowerConnect™, y PowerVault™)                                     | Sin cargo: 1800 394 7478  |
|  | Servicio al cliente (Penang, Malasia)  | 604 633 4949  |
|  | Ventas de transacciones  | sin cargo: 1 800 394 7412   |
|  | Ventas corporativas  | sin cargo: 1 800 394 7419   |
| <b>Eslovaquia (Praga)</b>  | Sitio web: <a href="http://support.euro.dell.com">support.euro.dell.com</a>                                  |   |
| Código de acceso<br>internacional: 00  | E-mail: <a href="mailto:czech_dell@dell.com">czech_dell@dell.com</a>   |   |
| Código del país: 421   | Soporte técnico  | 02 5441 5727  |
|  | Servicio al cliente  | 420 22537 2707  |
|  | Fax  | 02 5441 8328  |
|  | Tech Fax   | 02 5441 8328  |
|  | Conmutador (ventas)  | 02 5441 7585  |

| <b>País (ciudad)<br/>Código de acceso<br/>internacional del país<br/>Código de la ciudad</b> | <b>Nombre del departamento o área de servicio<br/>Sitio web y dirección e-mail</b>                         | <b>Códigos de área,<br/>Números locales y<br/>números sin cargo</b> |
|--|--|---|
| <b>Sud Africa (Johannesburgo)</b>  | Sitio web: <a href="http://support.euro.dell.com">support.euro.dell.com</a>                                |   |
| Código de acceso<br>internacional:<br>09/091   | E-mail: <a href="mailto:dell_za_support@dell.com">dell_za_support@dell.com</a>                             |   |
| Código del país: 27  | Línea dorada   | 011 709 7713  |
| Código de la ciudad: 11  | Soporte técnico  | 011 709 7710  |
|  | Servicio al cliente  | 011 709 7707  |
|  | Ventas   | 011 709 7700  |
|  | Fax  | 011 706 0495  |
|  | Conmutador   | 011 709 7700  |
| <b>Países del sudeste asiático y<br/>el Pacífico</b>   | Soporte técnico al cliente, servicio al cliente y<br>ventas (Penang, Malasia)                              | 604 633 4810  |
| <b>España (Madrid)</b>   | Sitio web: <a href="http://support.euro.dell.com">support.euro.dell.com</a>                                |   |
| Código de acceso<br>internacional: 00  | E-mail: <a href="mailto:support.euro.dell.com/es/es/emaildell/">support.euro.dell.com/es/es/emaildell/</a> |   |
| Código del país: 34  | <b>Pequeñas y micro empresas</b>   |   |
| Código de la ciudad: 91  | Soporte técnico  | 902 100 130   |
|  | Servicio al cliente  | 902 118 540   |
|  | Ventas   | 902 118 541   |
|  | Conmutador   | 902 118 541   |
|  | Fax  | 902 118 539   |
|  | <b>Corporativo</b>   |   |
|  | Soporte técnico  | 902 100 130   |
|  | Servicio al cliente  | 902 115 236   |
|  | Conmutador   | 91 722 92 00  |
|  | Fax  | 91 722 95 83  |
| <b>Suecia (Upplands Vasby)</b>   | Sitio web: <a href="http://support.euro.dell.com">support.euro.dell.com</a>                                |   |
| Código de acceso<br>internacional: 00  | E-mail: <a href="mailto:support.euro.dell.com/se/sv/emaildell/">support.euro.dell.com/se/sv/emaildell/</a> |   |
| Código del país: 46  | Soporte técnico  | 08 590 05 199   |
| Código de la ciudad: 8   | Servicio al cliente relacional   | 08 590 05 642   |
|  | Servicio al cliente para pequeñas y micro<br>empresas  | 08 587 70 527   |
|  | Soporte del programa de compras de<br>empleados (EPP)  | 20 140 14 44  |
|  | Fax de soporte técnico   | 08 590 05 594   |
|  | Ventas   | 08 590 05 185   |

| <b>País (ciudad)<br/>Código de acceso<br/>internacional del país<br/>Código de la ciudad</b>               | <b>Nombre del departamento o área de servicio<br/>Sitio web y dirección e-mail</b>  | <b>Códigos de área,<br/>Números locales y<br/>números sin cargo</b>   |
|--|---|---|
| Suiza (Ginebra)<br>Código de acceso<br>internacional: 00<br>Código del país: 41<br>Código de la ciudad: 22 | Sitio web: <a href="http://support.euro.dell.com">support.euro.dell.com</a><br>E-mail:<br><a href="mailto:Tech_support_central_Europe@dell.com">Tech_support_central_Europe@dell.com</a><br>E-mail para clientes de habla francesa, HSB y<br>corporativos:<br><a href="http://support.euro.dell.com/ch/fr/emaildell/">support.euro.dell.com/ch/fr/emaildell/</a>          | Soporte técnico (pequeñas y micro empresas) 0844 811 411<br>Soporte técnico (corporativo) 0844 822 844<br>Servicio al cliente (pequeñas y micro empresas) 0848 802 202<br>Servicio al cliente (corporativo) 0848 821 721<br>Fax 022 799 01 90<br>Conmutador 022 799 01 01 |
| Taiwán<br>Código de acceso<br>internacional: 002<br>Código del país: 886                                   | Sitio web: <a href="http://support.ap.dell.com">support.ap.dell.com</a><br>E-mail: <a href="mailto:ap_support@dell.com">ap_support@dell.com</a><br>Soporte técnico (OptiPlex, Latitude, Inspiron,<br>Dimension, y Electrónica y accesorios)<br>Soporte técnico (PowerApp™, PowerEdge™,<br>PowerConnect™, y PowerVault™)<br>Ventas de transacciones<br>Ventas corporativas | sin cargo: 00801 86 1011<br>sin cargo: 00801 60 1256<br>sin cargo: 00801 65 1228<br>sin cargo: 00801 651 227  |
| Tailandia<br>Código de acceso<br>internacional: 001<br>Código del país: 66                                 | Sitio web: <a href="http://support.ap.dell.com">support.ap.dell.com</a><br>Soporte técnico (OptiPlex, Latitude, y Dell<br>Precision)<br>Soporte técnico (PowerApp™, PowerEdge™,<br>PowerConnect™, y PowerVault™)<br>Servicio al cliente (Penang, Malasia)<br>Ventas corporativas<br>Ventas de transacciones   | sin cargo: 1800 0060 07<br>sin cargo: 1800 0600 09<br>604 633 4949<br>sin cargo: 1800 006 009<br>sin cargo: 1800 006 006  |
| Trinidad y Tobago  | Soporte general   | 1-800-805-8035  |
| Islas Turks y Caicos   | Soporte general   | sin cargo: 1-866-540-3355   |

| <b>País (ciudad)<br/>Código de acceso<br/>internacional del país<br/>Código de la ciudad</b>                  | <b>Nombre del departamento o área de servicio<br/>Sitio web y dirección e-mail</b>   | <b>Códigos de área,<br/>Números locales y<br/>números sin cargo</b> |
|---|--|---|
| R.U. (Bracknell)<br>Código de acceso<br>internacional: 00<br>Código del país: 44<br>Código de la ciudad: 1344 | Sitio web: <a href="http://support.euro.dell.com">support.euro.dell.com</a><br>Sitio web de servicio al cliente:<br><a href="http://support.euro.dell.com/uk/en/ECare/Form/Home.asp">support.euro.dell.com/uk/en/ECare/Form/Home.asp</a><br>E-mail: <a href="mailto:dell_direct_support@dell.com">dell_direct_support@dell.com</a> |   |
|   | Soporte técnico (corporativo/cuentas preferentes/PAD [más de 1000 empleados])  | 0870 908 0500   |
|   | Soporte técnico (directo y general)  | 0870 908 0800   |
|   | Servicio al cliente de cuentas globales  | 01344 373 186   |
|   | Servicio al cliente de pequeñas y micro empresas   | 0870 906 0010   |
|   | Servicio al cliente corporativo  | 01344 373 185   |
|   | Servicio al cliente de cuentas preferentes (de 500 a 5000 empleados)   | 0870 906 0010   |
|   | Servicio al cliente del gobierno central   | 01344 373 193   |
|   | Servicio al cliente del gobierno local y educación   | 01344 373 199   |
|   | Servicio al cliente de salud   | 01344 373 194   |
|   | Ventas (pequeñas y micro empresas)   | 0870 907 4000   |
|   | Ventas al sector público/corporativo   | 01344 860 456   |
|   | Fax para pequeñas y micro empresas   | 0870 907 4006   |
| <b>Uruguay</b>  | Soporte general  | sin cargo: 000-413-598-2521   |

| <b>País (ciudad)<br/>Código de acceso<br/>internacional del país<br/>Código de la ciudad</b> | <b>Nombre del departamento o área de servicio<br/>Sitio web y dirección e-mail</b>  | <b>Códigos de área,<br/>Números locales y<br/>números sin cargo</b>   |
|--|---|---|
| EE.UU. (Austin, Texas)<br>Código de acceso<br>internacional: 011<br>Código del país: 1       | Información de estado - orden automatizada<br>AutoTech (computadoras portátiles y de<br>escritorio)<br>Consumidor (Hogar y negocio doméstico)<br>Soporte técnico<br>Servicio al cliente<br>Servicio y soporte DellNet™<br>Clientes del programa de compras de<br>empleados (EPP)<br>Sitio web de servicios financieros:<br><a href="http://www.dellfinancialservices.com">www.dellfinancialservices.com</a><br>Servicios financieros (leasing/préstamos)<br>Servicios financieros (cuentas preferentes Dell<br>[DPA])<br>Negocios<br>Servicio al cliente y soporte técnico<br>Clientes del programa de compras de<br>empleados (EPP)<br>Soporte técnico de impresoras y proyectores<br>Público (gobierno, educación y salud)<br>Servicio al cliente y soporte técnico<br>Clientes del programa de compras de<br>empleados (EPP)<br>Ventas Dell<br>Tienda de salida Dell (computadoras<br>repotenciadas Dell)<br>Ventas de software y periféricos<br>Ventas de repuestos<br>Ventas de servicio extendido y garantía<br>Fax<br>Servicios Dell para sordos, impedidos auditivos<br>o del habla | sin cargo: 1-800-433-9014<br>sin cargo: 1-800-247-9362<br>sin cargo: 1-800-624-9896<br>sin cargo: 1-800-624-9897<br>sin cargo: 1-877-Dellnet<br>(1-877-335-5638)<br>sin cargo: 1-800-695-8133<br>sin cargo: 1-877-577-3355<br>sin cargo: 1-800-283-2210<br>sin cargo: 1-800-822-8965<br>sin cargo: 1-800-695-8133<br>sin cargo: 1-877-459-7298<br>sin cargo: 1-800-456-3355<br>sin cargo: 1-800-234-1490<br>sin cargo: 1-800-289-3355<br>o sin cargo: 1-800-879-3355<br>sin cargo: 1-888-798-7561<br>sin cargo: 1-800-671-3355<br>sin cargo: 1-800-357-3355<br>sin cargo: 1-800-247-4618<br>sin cargo: 1-800-727-8320<br>sin cargo: 1-877-DELLTTY<br>(1-877-335-5889) |
| <b>Islas Vírgenes de los EE.UU.</b>  | Soporte general   | 1-877-673-3355  |
| <b>Venezuela</b>   | Soporte general   | 8001-3605   |



# Index

## A

- about
  - package contents, 145
  - TV, 141
- acondicionamiento de plasma, 169, 175
- altavoz
  - conectores, ubicación, 144
- ATSC, 169
  - cable, usage, 152
  - conector, ubicación, 143
  - connecting, 153
- audio
  - botón, 161
  - conector para VGA, ubicación, 144
  - conectores DVI, ubicación, 144
  - conectores, ubicación, 142
  - equalizer mode, 166
  - midnight mode, 166
  - OSD menu, 166
  - programa, 166
  - speaker on/off, 166
  - SRS TruSurround, 166
  - TV out volume, 166
- AV1/AV2/AV7. Consulte compuesto.
- AV3/AV4. Consulte S-Vídeo.
- AV5/AV6. Consulte componente.

## B

- bloqueo
  - control parental, 168
- botón
  - alimentación, 141
  - audio, 161
  - canal siguiente/anterior, 141
  - enter (intro), 161
  - fuelle de entrada, 141
  - info, 161
  - input (entrada), 161
  - menu (menú), 161
  - menú del televisor, 141
  - mute (silencio), 161
  - pict (imagen), 161
  - PIP, 161
  - PIP SEL (Selección PIP), 161
  - POP/PBP, 161
  - POS (Posición), 161
  - prev ch (canal anterior), 161
  - sleep (espera), 161
  - subir/bajar volumen, 141
  - swap (cambio), 161

## C

- canal
  - configuración, 169
- channel
  - setup, 169
- channel lock (bloqueo de canales)
  - control parental, 168

- coaxial
  - ATSC connector, 153
  - cable, usage, 152
  - NTSC connector, 153
- código de acceso
  - establecimiento, 169
- color temperature, 166
- component
  - cable, usage, 151
- componente
  - conectores AV5/AV6, ubicación, 144
- composite
  - cable, usage, 150, 152
  - connecting, 153
- compuesto
  - conectores AV1/AV2/AV7, ubicación, 142-143
  - conectores para salida de vídeo/audio, ubicación, 143
- computer
  - connecting, 154
- conector
  - altavoz, 144
  - ATSC, 143
  - audio izquierda/derecha, 142
  - audio VGA, 144
  - componente (AV5/AV6), 144
  - compuesto (AV1/AV2/AV7), 142-143
  - conectores de audio DVI, 144

HDMI, 144  
NTSC, 143  
salida de vídeo  
    compuesto/audio, 143  
salida digital óptica, 143  
subwoofer, 143  
S-Vídeo, 143  
VGA, 144  
configuración  
    canales, 169  
control remoto  
    botón audio, 161  
    botón enter (intro), 161  
    botón info, 161  
    botón input (entrada), 161  
    botón menu (menú), 161  
    botón mute (silencio), 161  
    botón pict (imagen), 161  
    botón PIP, 161  
    botón PIP SEL (selección  
        PIP), 161  
    botón POP/PBP, 161  
    botón POS (posición), 161  
    botón prev ch (canal  
        anterior), 161  
    botón sleep (espera), 161  
    botón swap (cambio), 161

## **D**

DVI  
    conectores de audio,  
        ubicación, 144  
    connecting, 154-156

## **E**

enter (intro)  
    botón, 161  
especificaciones  
    ángulo de visibilidad, 180  
    dimensiones, 179  
    entradas, 180  
    imagen sobre imagen  
        (PIP), 180  
    salidas, 180  
    sonido, 181

## **H**

HDMI  
    cable, usage, 151  
    conector, ubicación, 144  
    connecting, 154-155

## **I**

imagen en imagen. Consulte  
    PIP/POP/PBP  
imagen junto a imagen.  
    Consulte PIP/POP/PBP  
imagen sobre imagen.  
    Consulte PIP/POP/PBP  
info  
    botón, 161  
input (entrada)  
    botón, 161

## **L**

LED de alimentación

ubicación, 141

## **M**

menu (menú)  
    botón, 161  
menú del televisor  
    menu tamaño, 168  
    PIP/POP/PBP, 167  
    tiempo de visualización, 169  
midnight mode, 166  
modo ecualizad., 166  
    music (música), 166  
    theater (teatro), 166  
    voice (voz), 166  
modo medianoche, 166  
mono, 166  
movie rating (clasificación de  
    películas)  
    control parental, 168  
mute (silencio)  
    botón, 161

## **N**

NTSC, 169  
    conector, ubicación, 143  
    connecting, 153

## **O**

OSD  
    audio menu, 166  
    picture menu, 166  
    PIP/POP/PBP, 167

size menu, 168

## P

pict (imagen)  
botón, 161

picture by picture. See  
PIP/POP/PBP

picture in picture. See  
PIP/POP/PBP

picture menu  
color temperature, 166  
movies, 166  
multimedia, 166  
sports, 166  
weak signal, 166

picture on picture. See  
PIP/POP/PBP

PIP  
botón, 161

PIP SEL (Selección PIP)  
botón, 161

PIP/POP/PBP  
compatibilidad, 167  
configuración, 167  
setting up, 167

POP/PBP  
botón, 161

POS (Posición)  
botón, 161

prev ch (canal anterior)  
botón, 161

## R

receptor IR  
ubicación, 141

remote control  
installing batteries, 159  
universal, using, 162  
using, 160

## S

salida digital óptica  
conector, ubicación, 143

SAP, 166

segundo programa de audio.  
Consulte SAP

setup  
channels, 169

size  
4 to 3, 168  
full screen, 168  
menu, 168  
standard, 168  
wide, 168  
zoom, 168

sleep (espera)  
botón, 161

SPDIF. Consulte salida digital  
óptica, 143

specifications, 179  
general, 179  
inputs, 180  
outputs, 180  
physical dimensions, 179  
viewing angle, 180

SRS TruSurround XT, 166

stereo (estéreo), 166

subwoofer  
conector, ubicación, 143

S-Video  
cable, usage, 151  
connecting, 153-154

S-Vídeo  
conector AV8, ubicación, 142  
conectores AV3/AV4,  
ubicación, 143

swap (cambio)  
botón, 161

## T

tamaño  
4:3, 168  
acercar o alejar, 168  
ancho, 168  
estándar, 168  
menu (menú), 168  
panta. completa, 168  
ventana PIP/POP/PBP, 167

tips  
troubleshooting, 171

transparencia  
de ventana PIP/POP/PBP, 167

troubleshooting, 171  
tips, 171  
VGA monitor, 177

## TV

about, 141  
bottom view, 143  
caring for, 147  
front view, 141  
proper location, 149

- right view, 142
- setting up, 149
- troubleshooting, 171

TV ratings (clasificaciones de televisión)

- control parental, 168

## **V**

### VGA

- conector, ubicación, 144
- connecting, 154

### volume

- fixed, 166
- variable, 166

### volumen

- fijo, 166
- variable, 166

## **W**

weak signal, 166