



# Dell 有线鼠标 配备指纹识别器 MS819

## 用户指南



## 备注、小心和警告

---

-  备注：“备注”表示有助于更好使用 Dell 有线鼠标的重要信息。
-  小心：“小心”表示如果未遵守说明可能会造成硬件损坏或数据丢失。
-  警告：“警告”表示可能造成财产损失、人身伤害或死亡。

版权所有 © 2018 Dell Inc. 保留所有权利。本产品受美国和国际版权及知识产权法律的保护。  
Dell™ 和 Dell 徽标是 Dell Inc. 在美国和 / 或其它辖区的商标。  
此处提及的其它所有标志和名称可能是各自公司的商标。

# 目录

---

- 包装清单 .....4
- 功能特点 .....5
  - 顶视图 .....5
  - 底视图 .....6
- 设置鼠标 .....7
- 故障排除 ..... 10
- 规格 ..... 11
  - 一般 .....11
  - 电力 .....11
  - 物理特性 .....11
  - 环境 .....11
- 法定信息 ..... 12
  - 保修 .....12
    - 有限保修和退货政策 ..... 12
    - 针对美国客户 : ..... 12
    - 针对欧洲、中东和非洲客户 : ..... 12
    - 针对非美国客户 : ..... 12

# 包装清单

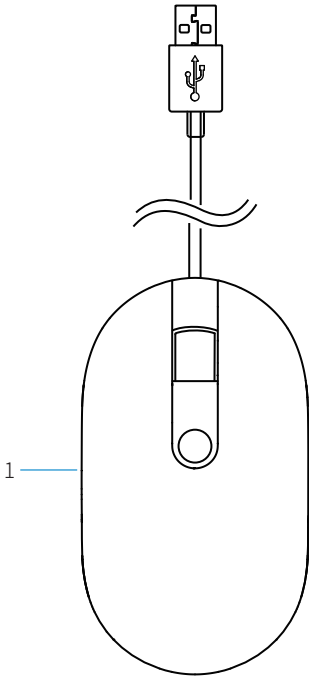

1 指纹鼠标

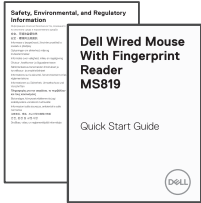

2 文档

# 功能特点

---

## 顶视图

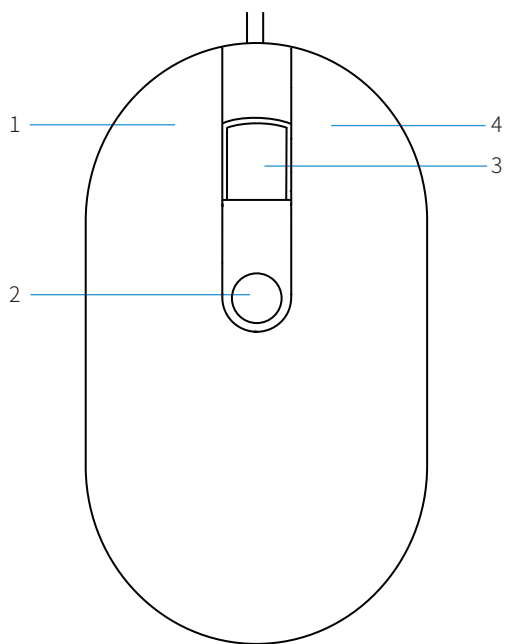

1 左按钮

2 指纹传感器

3 滚动 / 中间按钮

4 右按钮

## 底视图

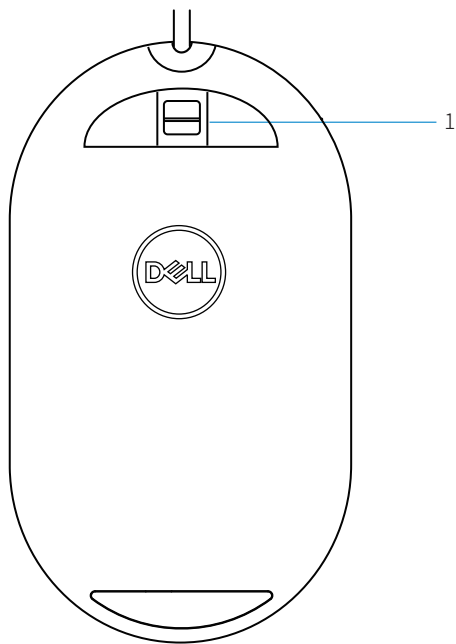

1 光学传感器

# 设置鼠标

1 将鼠标连接到计算机。

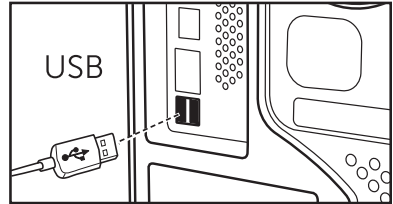
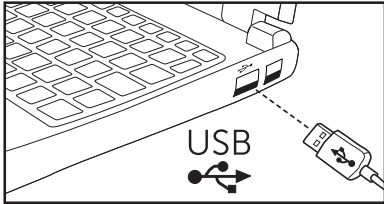

2 通过 Windows Update 安装指纹驱动程序

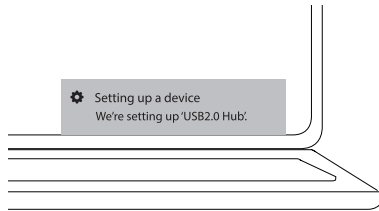

3 设置 Windows 密码。

[ 设置 ] -> [ 帐户 ] -> [ 登录选项 ] -> [ 密码 ]

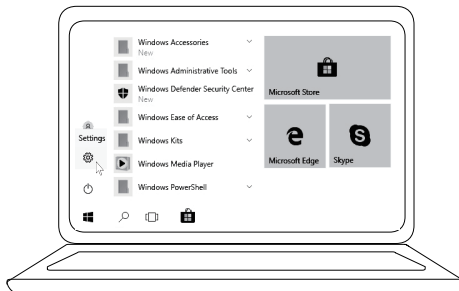

[ 设置 ] -> [ 帐户 ] -> [ 登录选项 ] -> [ 密码 ]

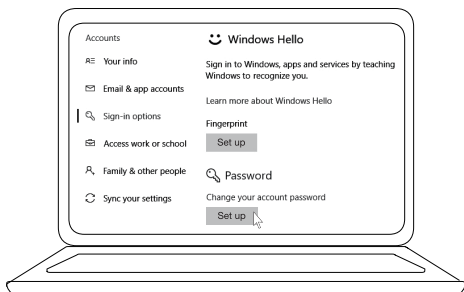

#### 4 设置 Windows Hello 流程。

[ 设置 ] -> [ 帐户 ] -> [ 登录选项 ] -> [Windows Hello]

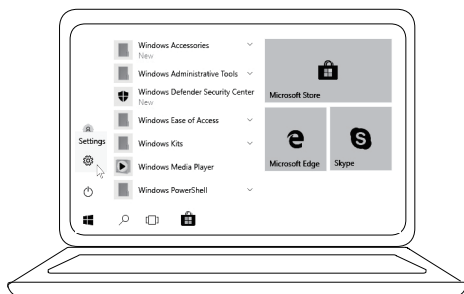

[ 设置 ] -> [ 帐户 ] -> [ 登录选项 ] -> [Windows Hello]

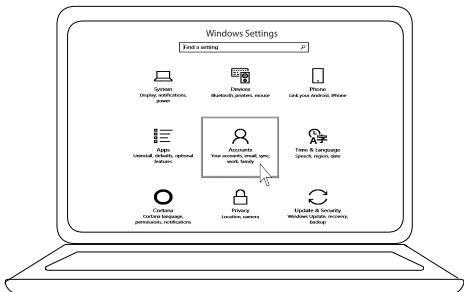



[ 设置 ] -> [ 帐户 ] -> [ 登录选项 ] -> [ Windows Hello ]

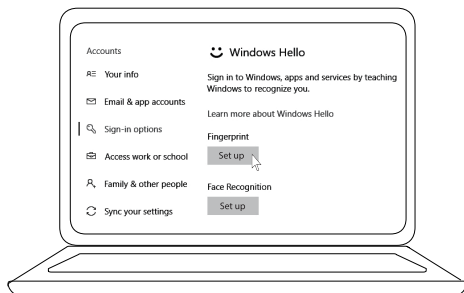

5 继续触摸直至完成‘Windows Hello’设置。



# 故障排除

---

## 问题

## 可能的解决方案

---

无法使用鼠标

1. 将鼠标 USB 线断开重新连接到计算机。
2. 将鼠标 USB 线断开重新连接到另一个 USB 端口。
3. 重启计算机。

无法使用登记的  
指纹访问

1. 在设置指纹前必须添加密码。  
[ 设置 ] -> [ 帐户 ] -> [ 登录选项 ] -> [ 密码 ] -> [ 设置 ]
2. 删除登记的指纹。  
[ 设置 ] -> [ 帐户 ] -> [ 登录选项 ] -> [ Windows Hello ] -> [ 删除 ]
3. 再次登记指纹。  
[ 设置 ] -> [ 帐户 ] -> [ 登录选项 ] -> [ Windows Hello ] -> [ 设置 ]

FIDO 信息

1. 在系统 BIOS 中启用 SGX:
2. 从 **[www.dell.com/support](http://www.dell.com/support)** 下载用于 Windows(PSW) 的 Intel Online Connect(IOC) 和 SGX 平台软件。

 如果计算机运行有 Windows RS3 或更高版本,则不需要安装 PSW。

 有关 FIDO 信息,请参考 **<https://fidoalliance.org>**

# 规格

---

## 一般

|           |                             |
|-----------|-----------------------------|
| 型号        | MS819                       |
| 连接类型      | 有线 USB 鼠标配备指纹识别器            |
| 系统要求      | Microsoft Windows 10        |
| Fido 付款要求 | 已启用 SGX 的 Windows 10 及以上版本。 |

---

## 电力

|              |        |
|--------------|--------|
| 操作电压         | 5 V    |
| 操作电流<br>(最大) | 100 mA |

---

## 物理特性

|              |                     |
|--------------|---------------------|
| 重量 (含 USB 线) | 105 g (0.2315 lb)   |
| 尺寸：          |                     |
| 长度           | 113.6 mm (4.472 英寸) |
| 宽度           | 65.0 mm (2.559 英寸)  |
| 高度           | 36.0 mm (1.417 英寸)  |
| 线缆长度         | 1800 mm (70.87 英寸)  |

---

## 环境

|      |                               |
|------|-------------------------------|
| 温度：  |                               |
| 操作时  | 0°C 到 40°C (32°F 到 104°F)     |
| 存储时  | -40°C 到 65°C (-104°F 到 149°F) |
| 操作条件 | 95% 最大相对湿度；无冷凝                |
| 存储条件 | 85% 最大相对湿度；无冷凝                |

---

# 法定信息

---

## 保修

### 有限保修和退货政策

Dell 品牌产品享受 1 年有限硬件保修。

#### 针对美国客户：

购买和使用本产品须遵守 [www.dell.com/terms](http://www.dell.com/terms) 上的 Dell 最终用户协议。本文档包含约束性仲裁条款。

#### 针对欧洲、中东和非洲客户：

销售和使用的 Dell 品牌产品享有适用的国家消费者法律权利，并须遵守您已签署的任何零售商销售协议的条款（在您与零售商间适用）以及 Dell 最终用户合同条款。

Dell 也可能提供额外硬件保修 – 详细 Dell 最终用户合同和保修条款请访问 [www.dell.com](http://www.dell.com)，从主页底部列表中选择所在国家 / 地区，然后单击“条款和条件”链接了解最终用户条款或单击“支持”链接了解保修条款。

#### 针对非美国客户：

销售和使用的 Dell 品牌产品享有适用的国家消费者法律权利，并须遵守您已签署的任何零售商销售协议的条款（在您与零售商间适用）以及 Dell 保修条款。Dell 也可能提供额外硬件保修 – 详细 Dell 保修条款请访问 [www.dell.com](http://www.dell.com)，从主页底部列表中选择所在国家 / 地区，然后单击“条款和条件”链接或“支持”链接了解保修条款。