



Souris filaire Dell Avec lecteur d'empreintes digitales MS819

Guide de l'utilisateur



Remarques, Mises en garde et Avertissements

-  REMARQUE : Une REMARQUE indique des informations importantes qui vous permettent de mieux utiliser votre souris filaire Dell.
-  MISE EN GARDE : Une MISE EN GARDE indique un risque de dommages au matériel ou de perte de données si les instructions ne sont pas respectées.
-  AVERTISSEMENT : Un AVERTISSEMENT indique un risque de dommages aux biens, de blessures corporelles ou de mort.

Copyright © 2018 Dell Inc. Tous droits réservés. Ce produit est protégé par les lois des États-Unis et internationales sur le droit d'auteur et la propriété intellectuelle.

Dell™ et le logo Dell sont des marques commerciales de Dell Inc. aux États-Unis et/ou dans d'autres juridictions.

Toutes les autres marques et noms mentionnés dans le présent document peuvent être des marques commerciales de leurs entreprises respectives.

Sommaire

Contenu de la boîte	4
Caractéristiques	5
Vue de dessus	5
Vue de dessous	6
Configuration de votre souris	7
Dépannage	10
Spécifications	11
Généralités	11
Électricité	11
Caractéristiques physiques	11
Environnement	11
Informations légales	12
Garantie	12
Garantie limitée et politiques de retour	12
Pour les clients aux États-Unis :	12
Pour les clients en Europe, au Moyen-Orient et en Afrique :	12
Pour les clients hors des États-Unis :	12

Contenu de la boîte

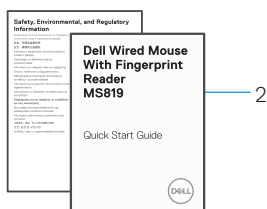
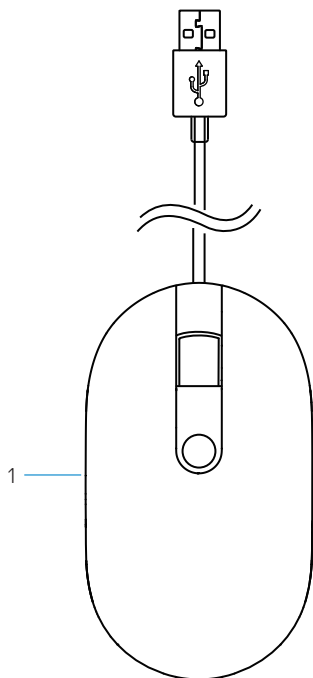

1 souris à empreintes digitales

2 documents

Caractéristiques

Vue de dessus

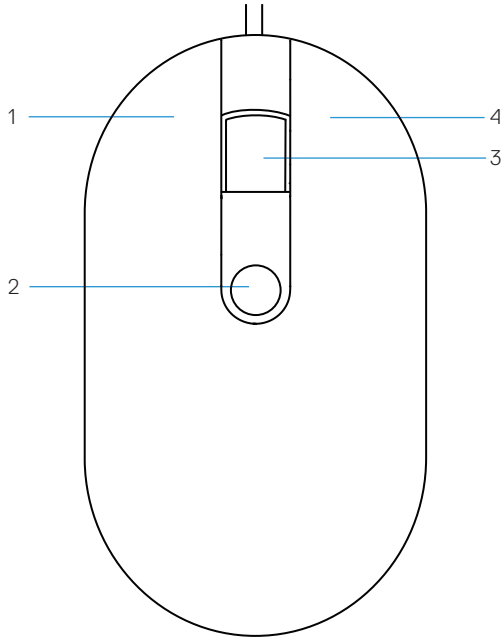

1 bouton gauche

2 capteur d'empreintes digitales

3 bouton central/défilement

4 bouton droit

Vue de dessous

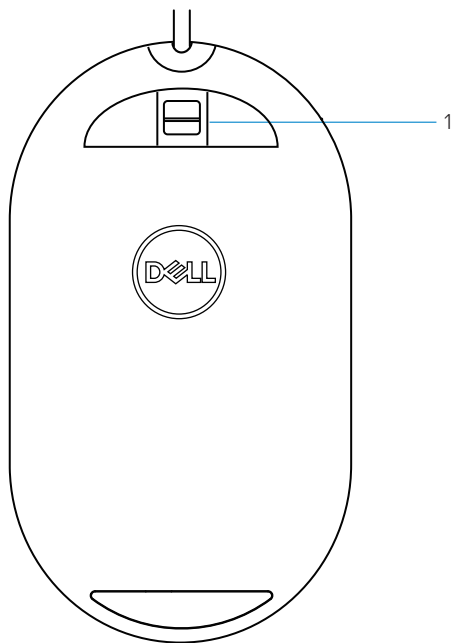

1 capteur optique

Configuration de votre souris

1 Branchez la souris sur votre ordinateur.

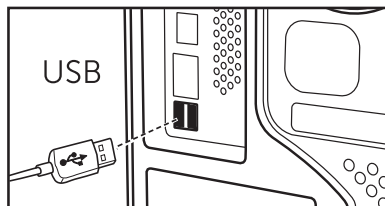
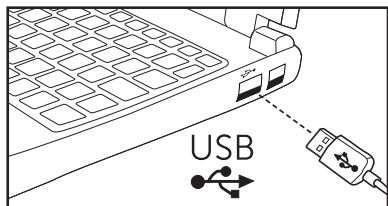

2 Installez le pilote du lecteur d'empreintes digitales via Windows Update.

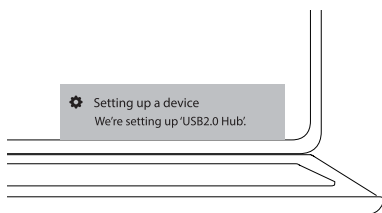

3 Configurez le mot de passe Windows.

[Paramètres] -> [Comptes] -> [Options de connexion] -> [Mot de passe]

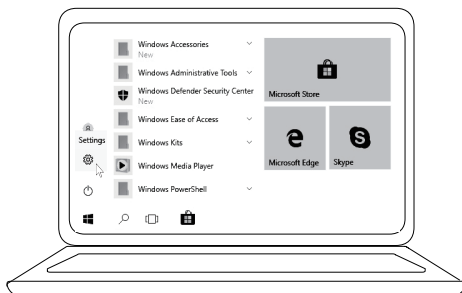

[Paramètres] -> [Comptes] -> [Options de connexion] -> [Mot de passe]

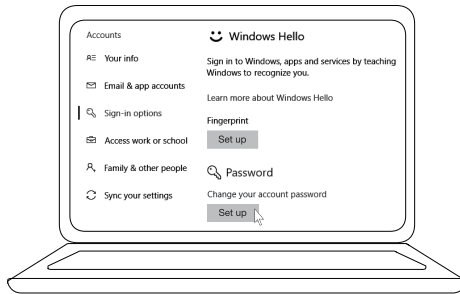

4 Configurez le processus Windows Hello.

[Paramètres] -> [Comptes] -> [Options de connexion] -> [Windows Hello]

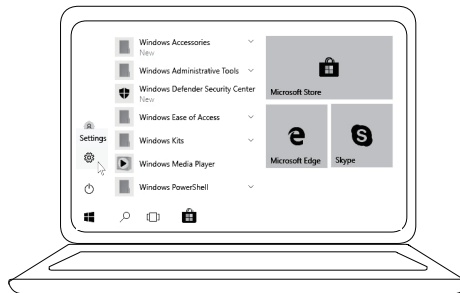

[Paramètres] -> [Comptes] -> [Options de connexion] -> [Windows Hello]

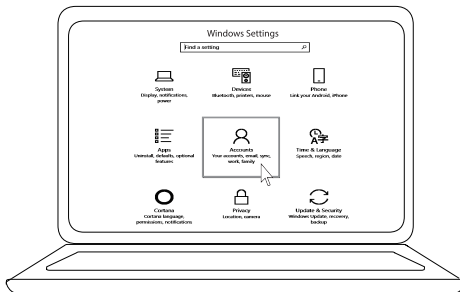

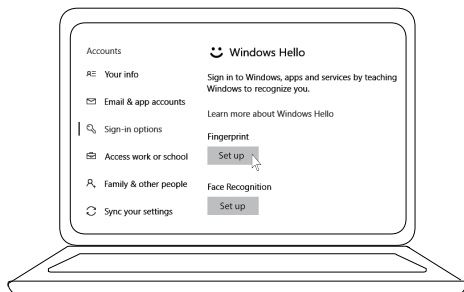

[Paramètres] -> [Comptes] -> [Options de connexion] -> [Windows Hello]



5 Continuez à appuyer jusqu'à ce que la configuration de « Windows Hello » soit terminée.



Dépannage

Problèmes	Solutions possibles
Impossible d'utiliser la souris	<ol style="list-style-type: none">1. Débranchez puis branchez le câble USB de la souris sur l'ordinateur.2. Débranchez le câble USB de la souris puis rebranchez-le sur un autre port USB.3. Redémarrez l'ordinateur.
Impossible d'accéder avec les empreintes digitales enregistrées	<ol style="list-style-type: none">1. Vous devez ajouter un mot de passe avant de configurer des empreintes digitales. [Paramètres] -> [Comptes] -> [Options de connexion] -> [Mot de passe] -> [Configuration]2. Supprimez les empreintes digitales enregistrées. [Paramètres] -> [Comptes] -> [Options de connexion] -> [Windows Hello] -> [Supprimer]3. Enregistrez à nouveau vos empreintes digitales. [Paramètres] -> [Comptes] -> [Options de connexion] -> [Windows Hello] -> [Configuration]
Informations FIDO	<ol style="list-style-type: none">1. Activez SGX dans le BIOS du système.2. Téléchargez Intel Online Connect (IOC) et le logiciel de plateforme SGX pour Windows (PSW) depuis www.dell.com/support. <p> Si votre ordinateur fonctionne sous Windows RS3 ou une version ultérieure, l'installation de PSW n'est pas requise.</p> <p> Pour plus d'informations sur FIDO, consultez https://fidoalliance.org</p>

Spécifications

Généralités

Numéro de modèle	MS819
Type de connexion	Souris USB filaire avec lecteur d'empreintes digitales
Configuration système requise	Microsoft Windows 10
Exigences de paiement Fido	Windows 10 et versions ultérieures avec SGX activé.

Électricité

Tension de fonctionnement	5 V
Courant électrique de fonctionnement (maximum)	100 mA

Caractéristiques physiques

Poids (avec câble USB)	105 g (0,2315 lb)
Dimensions :	
Longueur	113,6 mm (4,472 po)
Largeur	65,0 mm (2,559 po)
Hauteur	36,0 mm (1,417 po)
Longueur du câble	1800 mm (70,87 po)

Environnement

Température :	
Fonctionnement	0°C à 40°C (32°F à 104°F)
Stockage	-40°C à 65°C (-104°F à 149°F)
Condition de fonctionnement	95 % d'humidité relative maximum ; sans condensation
Condition de stockage	85 % d'humidité relative maximum ; sans condensation

Informations légales

Garantie

Garantie limitée et politiques de retour

Les produits de marque Dell bénéficient d'une garantie matérielle limitée d'1 an.

Pour les clients aux États-Unis :

Cet achat et votre utilisation de ce produit sont soumis au contrat d'utilisateur final de Dell, que vous trouverez à l'adresse **www.dell.com/terms**. Ce document contient une clause d'arbitrage exécutoire.

Pour les clients en Europe, au Moyen-Orient et en Afrique :

Les produits de marque Dell qui sont vendus et utilisés sont soumis aux droits légaux des consommateurs applicables nationalement, aux conditions des contrats de vente que vous avez conclus avec des revendeurs (qui s'appliqueront entre vous et le revendeur) et aux conditions du contrat d'utilisateur final de Dell. Dell peut également proposer une garantie matérielle supplémentaire – des informations détaillées sur les conditions du contrat d'utilisateur final et de la garantie Dell peuvent être consultées en accédant au site **www.dell.com**, en sélectionnant votre pays dans la liste en bas de la page « accueil » puis en cliquant sur le lien « conditions générales » pour les conditions d'utilisateur final ou le lien « support » pour les conditions de garantie.

Pour les clients hors des États-Unis :

Les produits de marque Dell qui sont vendus et utilisés sont soumis aux droits légaux des consommateurs applicables nationalement, aux conditions des contrats de vente que vous avez conclus avec des revendeurs (qui s'appliqueront entre vous et le revendeur) et aux conditions de garantie de Dell. Dell peut également proposer une garantie matérielle supplémentaire – des informations détaillées sur les conditions de garantie Dell peuvent être consultées en accédant au site **www.dell.com**, en sélectionnant votre pays dans la liste en bas de la page « accueil » puis en cliquant sur le lien « conditions générales » ou le lien « support » pour les conditions de garantie.