

Беспроводная мышь и клавиатура Dell KM717

Руководство пользователя

Нормативная модель: KM717



Примечания, предостережения и предупреждения



ПРИМЕЧАНИЕ. В ПРИМЕЧАНИИ указывается важная информация, которая помогает использовать компьютер эффективнее.



ОСТОРОЖНО! В разделе **ОСТОРОЖНО** описываются вероятные ситуации повреждения аппаратного обеспечения или потери данных и приводятся инструкции о том, как этого избежать.



ВНИМАНИЕ! В разделе **ВНИМАНИЕ** описываются вероятные ситуации порчи имущества, травмы и летального исхода.

Copyright © 2017 Dell Inc. Все права защищены. Данное изделие защищено американскими и международными законами об авторском праве и интеллектуальной собственности. Dell™ и логотип Dell являются товарными знаками компании Dell Inc. в США и (или) других странах. Все остальные марки и наименования, поименованные в настоящем документе, являются товарными знаками соответствующих компаний.

Ред. А01

Содержание

Примечания, предостережения и предупреждения.....	2
Комплектность	5
Характеристики.....	6
Мышь	6
Вид сверху	6
Вид снизу.....	7
Клавиатура.....	8
Вид сверху	8
Настройка беспроводной мыши.	9
Установка батареек	9
Сопряжение беспроводной мыши.....	12
Сопряжение с устройством USB.....	12
Сопряжение с устройством Bluetooth	13
Настройка беспроводной клавиатуры.....	17
Сопряжение беспроводной клавиатуры	19
Сопряжение с устройством USB.....	19
Сопряжение с устройством Bluetooth.....	20
Функция универсального приемника Dell для Windows	23
Поиск и устранение неисправностей	24
Общие симптомы.....	24
Частые вопросы и ответы	28

Технические характеристики	32
Законодательная информация	34
Гарантия	34
Политика ограниченной гарантии и возврата	34
Для покупателей в США:	34
Для покупателей в Европе, на Ближнем Востоке и в Африке:	34
Для покупателей в других странах:	34

Комплектность

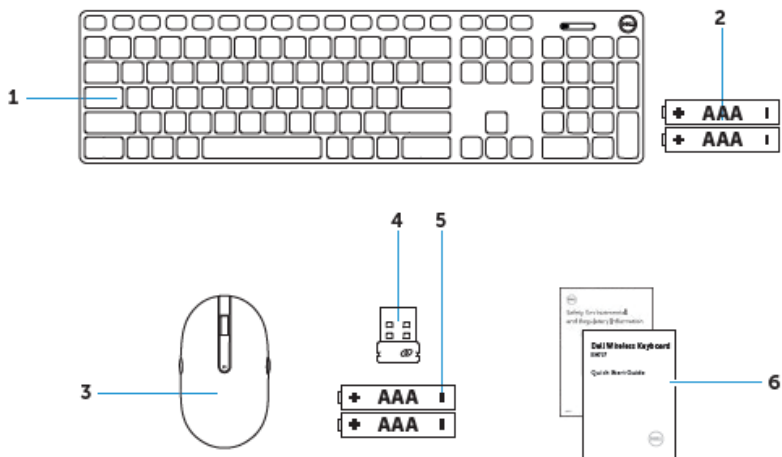

- | | | | |
|---|-------------------------|---|-----------------|
| 1 | беспроводная клавиатура | 2 | типоразмера AAA |
| 3 | беспроводная мышь | 4 | USB приемник |
| 5 | типоразмера AAA | 6 | документы |

Характеристики

Мышь

Вид сверху

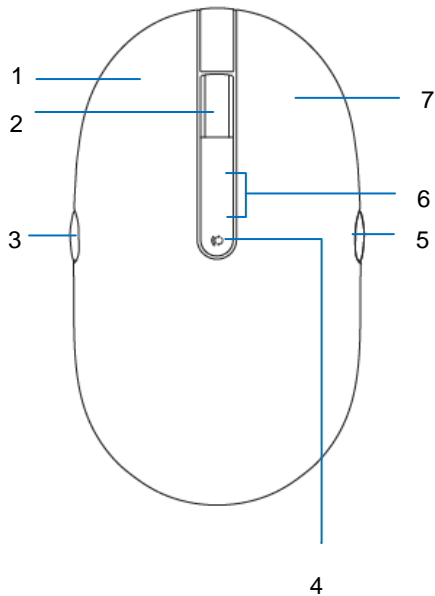

- | | | | |
|---|-----------------|---|------------------------------|
| 1 | левая кнопка | 2 | прокрутка/ средняя кнопка |
| 3 | страница назад | 4 | кнопка режима подключения |
| 5 | страница вперед | 6 | индикатор режима подключения |
| 7 | правая кнопка | | |

Вид снизу

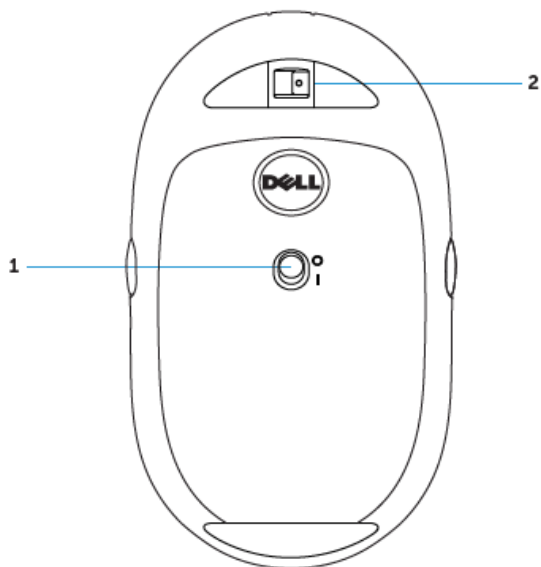

1 выключатель питания

2 лазерный датчик

Клавиатура

Вид сверху

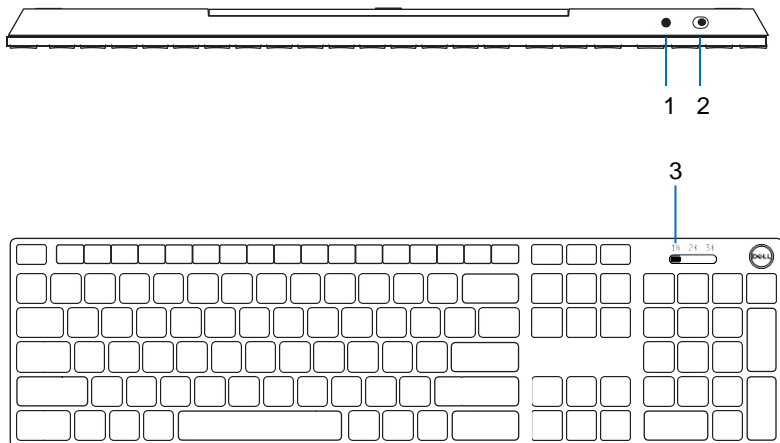

- 1 кнопка сопряжения по Bluetooth
- 2 выключатель питания
- 3 переключатель режима подключения

Настройка беспроводной мыши

Установка батареек

- 1 Снимите крышку мыши.

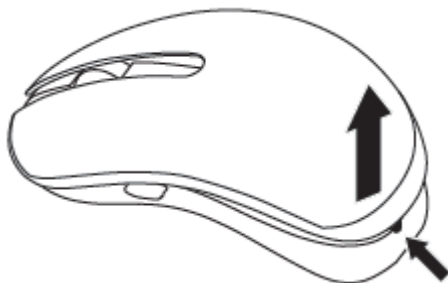

- 2 Откройте зажим батареек.

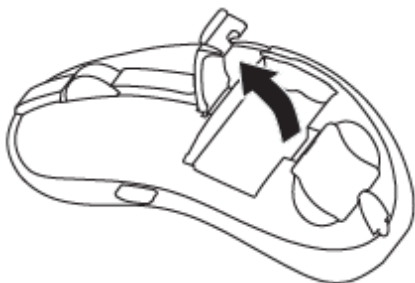

- 3 Установите батарейки типоразмера AAA в батарейный отсек.

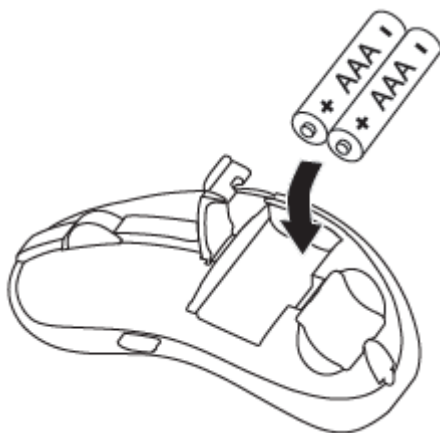

- 4 Закройте зажим батарейки.

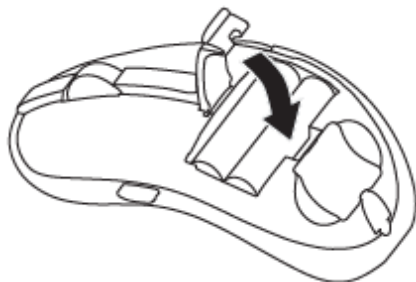

- 5 Установите крышку мыши на место.

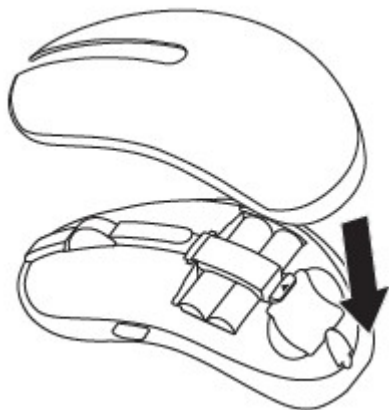

- 6 Сдвиньте выключатель питания, чтобы включить мышь.



 **ПРИМЕЧАНИЕ.** Убедитесь, что расстояние от мыши до компьютера составляет не более 10 метров.

Сопряжение беспроводной мыши

Для сопряжения беспроводной мыши Dell с другими устройствами используется интерфейс USB и Bluetooth. Выполнив сопряжение, вы сможете переключаться между ноутбуком, настольным ПК и совместимым мобильным устройством.

Сопряжение с устройством USB



Сопряжение по технологии Dell Universal позволяет подключать устройство к беспроводной мыши.

- 1 Подключите универсальный USB приемник Dell к порту USB компьютера.

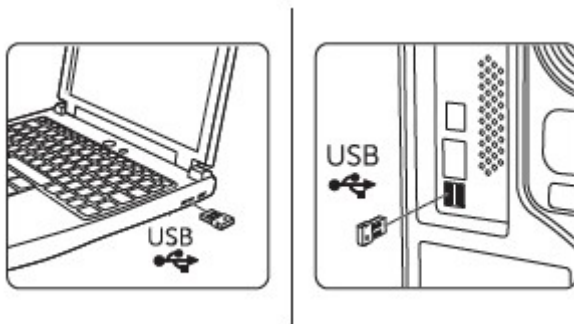

- 2 При выполнении сопряжения по технологии Dell Universal индикатор режима подключения на мыши загорается, а потом гаснет.

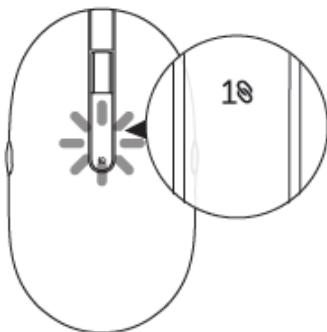

- 3 Мышь сопряжена с вашим устройством USB.

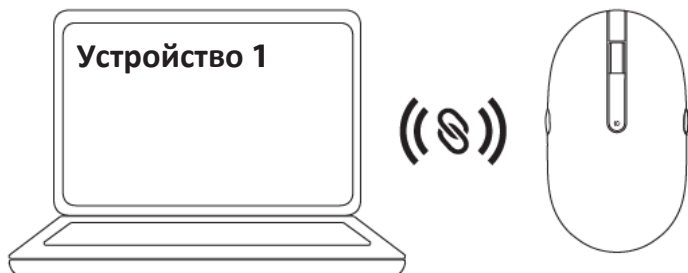

Сопряжение с устройством Bluetooth

С помощью Bluetooth к беспроводной мыши можно подключить одно или два устройства.

Сопряжение второго устройства по Bluetooth



С помощью Bluetooth к беспроводной мыши можно подключить второе устройство.

- 1 Нажимайте на кнопку режима подключения на мыши, пока индикатор режима подключения не покажет, что выбрано второе подключение по Bluetooth.

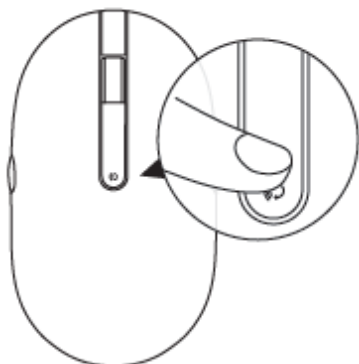

- Индикатор второго подключения по Bluetooth начинает мигать, если включен режим сопряжения.

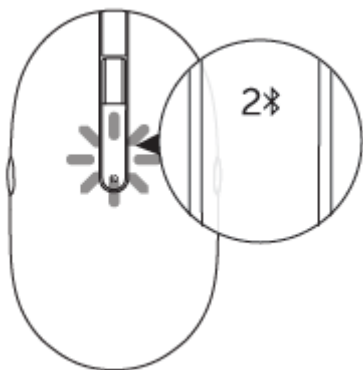

- В службе Windows Search введите Bluetooth.
- В открывшемся списке выберите Параметры Bluetooth.
- Убедитесь, что Bluetooth включен.
- В списке устройств нажмите Dell WM527 → Сопряжение.



ПРИМЕЧАНИЕ. Если в списке отсутствует Dell WM527, убедитесь, что режим сопряжения включен на мыши.

- Подтвердите процесс сопряжения на мыши и на устройстве. Индикатор второго подключения по Bluetooth светится белым цветом несколько секунд после выполнения сопряжения, а затем гаснет. После выполнения сопряжения мыши и устройства их подключение производится автоматически при включении Bluetooth, если они находятся в зоне действия Bluetooth.

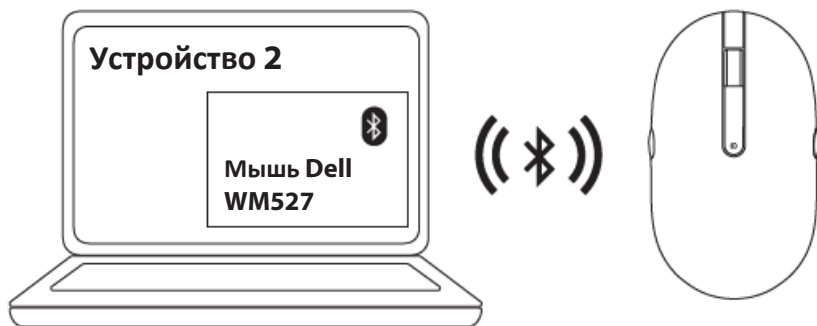

Сопряжение третьего устройства по Bluetooth



С помощью Bluetooth к беспроводной мыши можно подключить третье устройство.

- 1 Нажимайте на кнопку режима подключения на мыши, пока индикатор режима подключения не покажет, что выбрано третье подключение по Bluetooth.

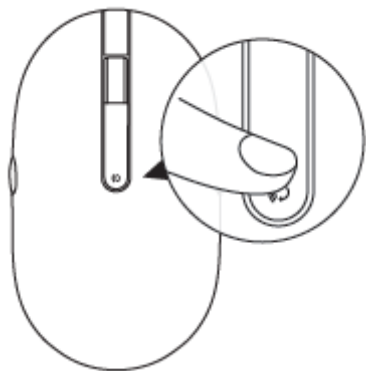

- 2 Индикатор второго подключения по Bluetooth начинает мигать, если включен режим сопряжения.

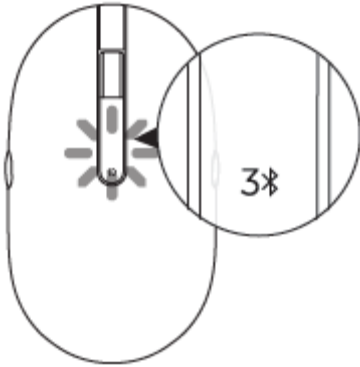

- 3 В службе Windows Search введите Bluetooth.
- 4 В открывшемся списке выберите Параметры Bluetooth.
- 5 Убедитесь, что Bluetooth включен.
- 6 В списке устройств нажмите Dell WM527 → Сопряжение.



ПРИМЕЧАНИЕ. Если в списке отсутствует Dell WM527, убедитесь, что режим сопряжения включен на мыши.

- 7 Подтвердите процесс сопряжения на мыши и на устройстве. Индикатор третьего подключения по Bluetooth светится белым цветом несколько секунд после выполнения сопряжения, а затем гаснет. После выполнения сопряжения мыши и устройства их подключение производится автоматически при включении Bluetooth, если они находятся в зоне действия Bluetooth.

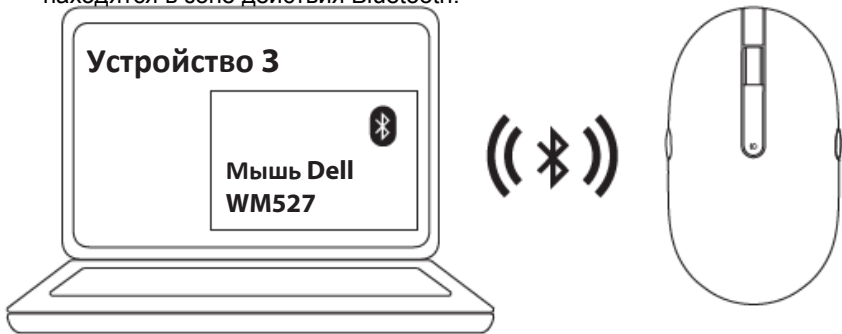

Настройка беспроводной клавиатуры

- 1 Снимите крышку батарейного отсека.



- 2 Установите батарейки типоразмера AAA в батарейный отсек.

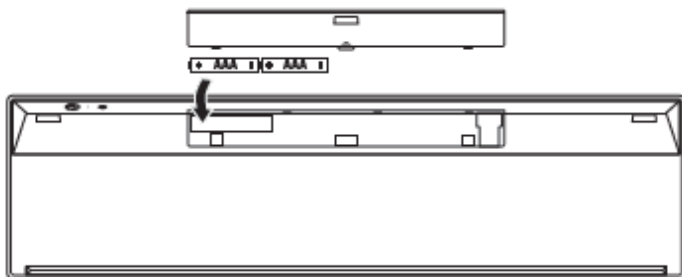

- 3 Установите на место крышку батарейного отсека.

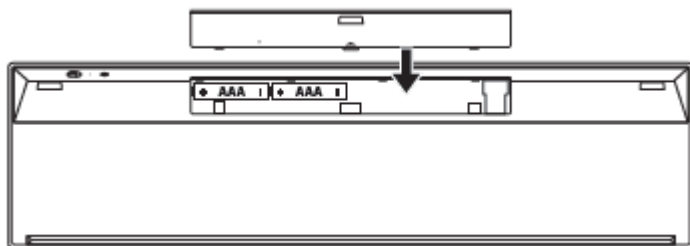

- 4 Сдвиньте выключатель питания, чтобы включить клавиатуру.

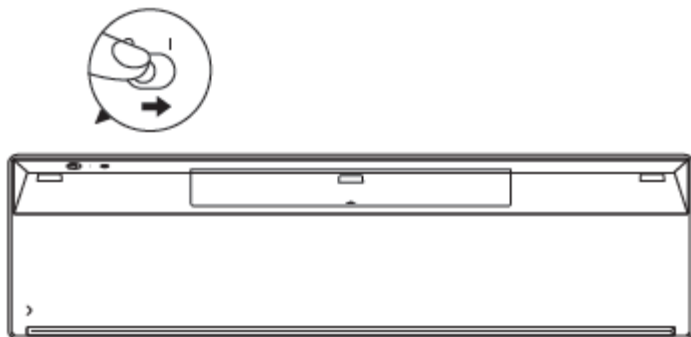

ПРИМЕЧАНИЕ. Убедитесь, что расстояние от компьютера до клавиатуры составляет не более 10 метров.

Сопряжение беспроводной клавиатуры

Для сопряжения беспроводной клавиатуры Dell с другими устройствами используется интерфейс USB и Bluetooth. Выполнив сопряжение, вы сможете переключаться между ноутбуком, настольным ПК и совместимым мобильным устройством.

Сопряжение с устройством USB



Сопряжение по технологии Dell Universal позволяет подключать устройство к беспроводной клавиатуре.

- 1 Подключите универсальный USB приемник Dell к порту USB компьютера.

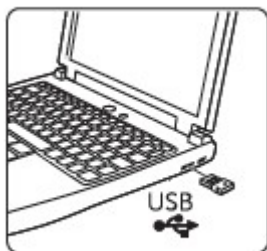

- 2 По умолчанию для переключателя режима подключения установлено значение "Сопряжение по технологии Dell Universal".

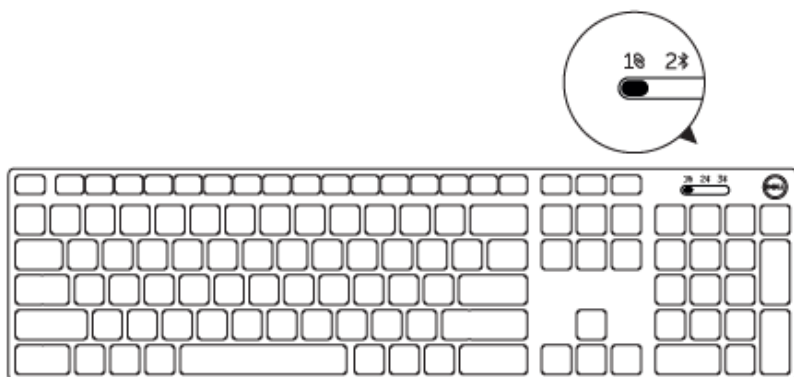

- 3 Клавиатура сопряжена с вашим устройством USB.

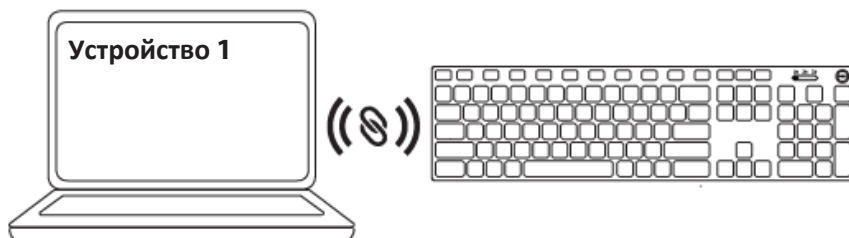

Сопряжение с устройством Bluetooth

С помощью Bluetooth к беспроводной клавиатуре можно подключить одно или два устройства.

Сопряжение второго устройства по Bluetooth



С помощью Bluetooth к беспроводной клавиатуре можно подключить второе устройство.

- 1 Выберите переключателем режима подключения на клавиатуре второе подключение по Bluetooth.

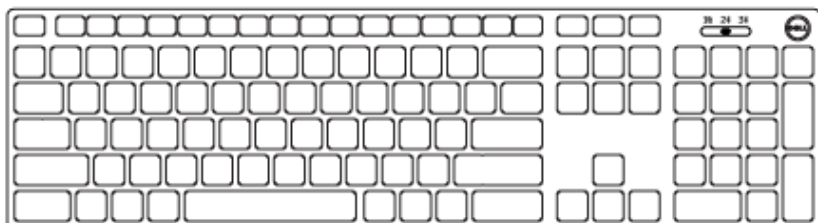
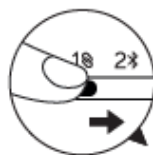

- 2 В службе Windows Search введите Bluetooth.
- 3 В открывшемся списке выберите Параметры Bluetooth.
- 4 Убедитесь, что Bluetooth включен.
- 5 В списке устройств нажмите Dell WK717 → Сопряжение.



ПРИМЕЧАНИЕ. Если Dell WK717 отсутствует в списке, нажмите на кнопку сопряжения по Bluetooth на клавиатуре, чтобы включить режим сопряжения.

- 6 Подтвердите процесс сопряжения на клавиатуре и на устройстве. После выполнения сопряжения клавиатуры и устройства их подключение производится автоматически при включении Bluetooth, если они находятся в зоне действия Bluetooth.

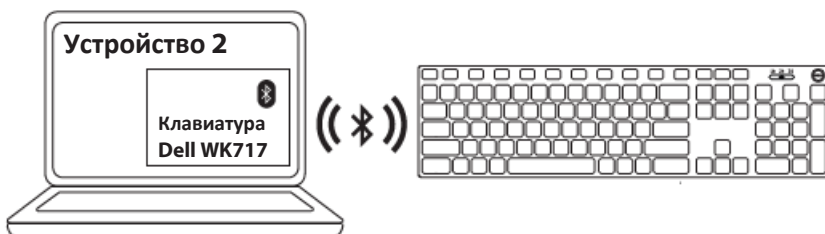

Сопряжение третьего устройства по Bluetooth



С помощью Bluetooth к беспроводной мыши можно подключить третье устройство.

- 1 Выберите переключателем режима подключения на клавиатуре третье подключение по Bluetooth.

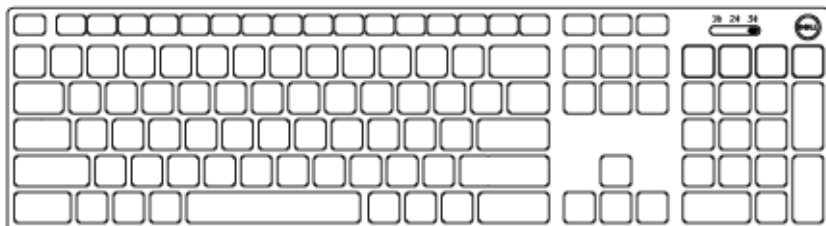

- 2 В службе Windows Search введите Bluetooth.
- 3 В открывшемся списке выберите Параметры Bluetooth.
- 4 Убедитесь, что Bluetooth включен.
- 5 В списке устройств нажмите Dell WK717 → Сопряжение.



ПРИМЕЧАНИЕ. Если Dell WK717 отсутствует в списке, нажмите на кнопку сопряжения по Bluetooth на клавиатуре, чтобы включить режим сопряжения.

- 6 Подтвердите процесс сопряжения на клавиатуре и на устройстве. После выполнения сопряжения клавиатуры и устройства их подключение производится автоматически при включении Bluetooth, если они находятся в зоне действия Bluetooth.

Функция универсального приемника Dell для Windows

С помощью универсального приемника Dell можно управлять устройствами, сопряженными с беспроводной мышью и клавиатурой Dell. Универсальный приемник Dell позволяет подключать к приемнику до шести совместимых с технологией Dell Universal беспроводных устройств.



Панель управления универсальным приемником Dell

С помощью панели управления универсальным приемником Dell можно добавлять к приемнику беспроводные устройства, совместимые с технологией Dell Universal.

Установка панели управления универсальным приемником Dell

- 1 Включите компьютер.
- 2 Перейдите на веб-сайт www.dell.com/support.
- 3 Введите в строке поиска "Dell Universal Receiver".
- 4 Нажмите на кнопку "Поиск".



- 5 Загрузите Универсальный приемник Dell и сохраните файл.
- 6 После завершения загрузки откройте файл и следуйте инструкциям на экране для установки универсального приемника Dell.

Функции панели управления универсальным приемником Dell

Приемник и мышь, поставляемые в комплекте с вашей системой, имеют заводское сопряжение. С помощью панели управления универсальным приемником Dell можно просмотреть состояние подключения беспроводной клавиатуры или установить связь мыши с другим приемником.

Чтобы добавить устройство или разорвать связь с ним, следуйте инструкциям на экране.

Поиск и устранение неисправностей

Общие симптомы

В следующей таблице содержится информация о распространенных неполадках, которые могут возникнуть, и возможных способах их устранения.

Неисправности	Возможные причины	Способы их устранения
Невозможно работать с мышью	Белый светодиодный индикатор в верхней части мыши не загорается при включении мыши	<ol style="list-style-type: none">1 Проверьте правильность установки батарейки.<ul style="list-style-type: none">• Полюса батареек "+" и "-" должны соответствовать указаниям на этикетке батарейного отсека.2 Проверьте уровень заряда батарейки.<ul style="list-style-type: none">• Если в мышь установлена перезаряжаемая батарейка, убедитесь, что она полностью заряжена.• Замените разряженную батарейку на новую.3 Выключите, а затем снова включите мышь.<ul style="list-style-type: none">• Проверьте, не мигает ли желтый индикатор состояния батарейки 10 раз, указывая на то, что батарейка разряжена. Если батарея разряжена полностью, индикатор состояния батареи не загорается.4 Убедитесь, что USB адаптер подключен прямо к компьютеру.<ul style="list-style-type: none">• Не рекомендуется использовать репликаторы портов, USB-концентраторы и аналогичные устройства.

Невозможно
выполнить
сопряжение
мыши с
компьютером
по Bluetooth

Значок Bluetooth на
компьютере не загорается
при подключении к
компьютеру мыши.

- 5 Подключите устройство к другому USB порту.
 - Подключите USB адаптер к другому USB порту компьютера.
- 1 Проверьте уровень заряда батарейки.
 - Если в мышь установлена перезаряжаемая батарейка, убедитесь, что она полностью заряжена.
 - Замените разряженную батарейку на новую.
- 2 Выключите, а затем снова включите мышь.
 - Проверьте, не мигает ли индикатор состояния батареи 10 раз, указывая на то, что батарея разряжена. Если батарея разряжена полностью, индикатор состояния батареи не загорается.
- 3 Перезапустите компьютер.
- 4 Допускается использование операционных систем: Microsoft Windows 10/Microsoft Windows 8/Microsoft Windows 7/Chrome/Android.
- 5 Убедитесь, что для мыши на компьютере установлен режим Bluetooth с низким энергопотреблением (BLE). Инструкции представлены в документации к компьютеру.
- 6 Выключите и снова включите режим Bluetooth с низким энергопотреблением (BLE) на компьютере. Инструкции представлены в документации к компьютеру.

Курсор мыши неподвижен	Курсор мыши "залипает"	<p>1 Проверьте уровень заряда батарейки.</p> <ul style="list-style-type: none"> • Если в мышь установлена перезаряжаемая батарейка, убедитесь, что она полностью заряжена. • Замените разряженную батарейку на новую.
Не работает левая или правая кнопка	Нет отклика при нажатии на левую или правую кнопку мыши нажата кнопка	<p>2 Выключите, а затем снова включите мышь.</p> <ul style="list-style-type: none"> • Проверьте, не мигает ли индикатор состояния батареи 10 раз, указывая на то, что батарея разряжена. Если батарея разряжена полностью, индикатор состояния батареи не загорается. <p>3 Перезапустите компьютер.</p>
Беспроводная связь разорвана	Мышь, с которой была ранее установлена связь, не работает с компьютером	<p>1 Проверьте уровень заряда батарейки.</p> <ul style="list-style-type: none"> • Если в мышь установлена перезаряжаемая батарейка, убедитесь, что она полностью заряжена. • Замените разряженную батарейку на новую. <p>2 Выключите, а затем снова включите мышь.</p> <ul style="list-style-type: none"> • Проверьте, не мигает ли индикатор состояния батареи 10 раз, указывая на то, что батарея разряжена. Если батарея разряжена полностью, индикатор состояния батареи не загорается. <p>3 Перезапустите компьютер.</p>
Невозможно установить связь мыши с компьютером	В процессе установления связи мыши с компьютером на экран выводится сообщение об ошибке беспроводной связи.	

- 4 Убедитесь, что USB адаптер подключен прямо к компьютеру.
 - Не рекомендуется использовать репликаторы портов, USB-концентраторы и аналогичные устройства.
- 5 Подключите устройство к другому USB порту.
 - Подключите USB адаптер к другому USB порту компьютера.

Частые вопросы и ответы

Вопрос 1

Моя клавиатура и мышь Bluetooth не подключаются к компьютеру после простоя. Как повторно установить связь с клавиатурой и мышью?

Ответ:

В ОС Windows 7 и Windows 8 существует известная проблема выборочного управления питанием присоединенных устройств, в процессе которого ваша клавиатура или мышь может быть заблокирована. Чтобы снова подключить клавиатуру и мышь, перезагрузите систему или отключите и снова включите Bluetooth-радио.

Если в вашем компьютере для Bluetooth-радио установлено значение «Разрешить компьютеру отключать это устройство для экономии энергии», это тоже может служить причиной отсутствия связи с клавиатурой и мышью после простоя. Для устранения этой неполадки отключите «Разрешить компьютеру отключать это устройство для экономии энергии» в свойствах Bluetooth-радио меню компьютера.

- **Для Windows 7:**
 1. Нажмите на кнопку Пуск и введите **Диспетчер устройств**.
 2. Нажмите на кнопку **Диспетчер устройств** в окне «Результаты».
 3. В Диспетчере устройств разверните **Bluetooth-радио**.
 4. Щелкните правой кнопкой мыши по радиоустройству Bluetooth и выберите **Свойства**.
 5. Если ваше радио использует Broadcom, на вкладке **Дополнительно** введите 15 для **Id производителя**. На вкладке «Управление питанием» снимите флажок с параметра **Разрешить компьютеру отключать это устройство для экономии энергии**.
 6. Нажмите ОК.

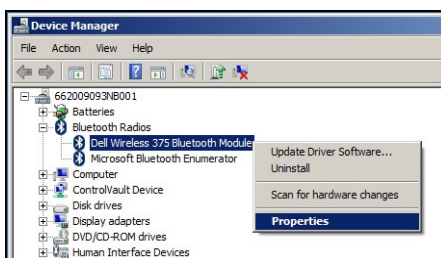

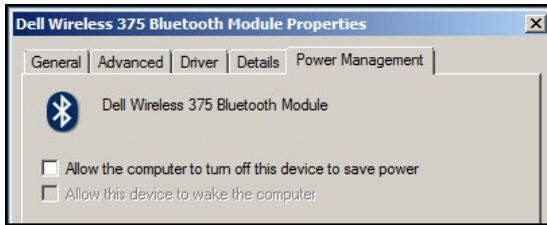

- **Для Windows 8:**

1. Нажмите на кнопку Поиск и введите **Диспетчер устройств**.
2. Выберите **Параметры**.
3. В Диспетчере устройств разверните **Bluetooth** и выберите «Bluetooth-радио».
4. Щелкните правой кнопкой мыши по «Bluetooth-радио» и выберите **Свойства**.
5. На вкладке «**Управление питанием**» снимите флажок с параметра **Разрешить компьютеру отключать это устройство для экономии энергии**.
6. Нажмите ОК.

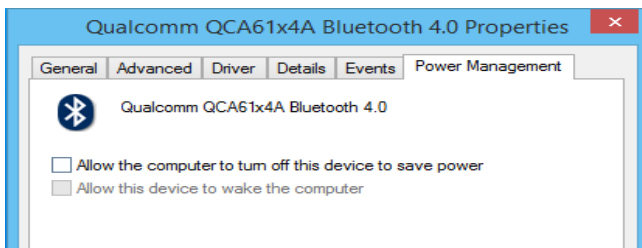
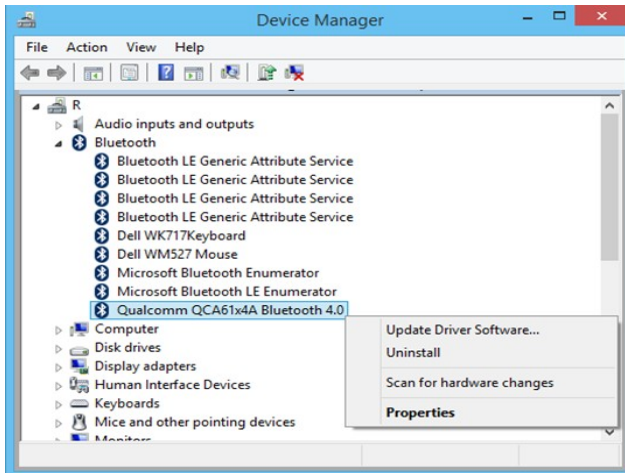

- **Для Windows 10:**

1. Введите Диспетчер устройств в поле Поиск в Интернете и Windows (рядом с кнопкой Пуск) и нажмите на кнопку Enter.
2. В Диспетчере устройств разверните Bluetooth и выберите «Bluetooth-радио».
3. Щелкните правой кнопкой мыши по «Bluetooth-радио» и выберите Свойства.
4. На вкладке «Управление питанием» снимите флажок с параметра Разрешить компьютеру отключать это устройство для экономии энергии.
5. Нажмите ОК.

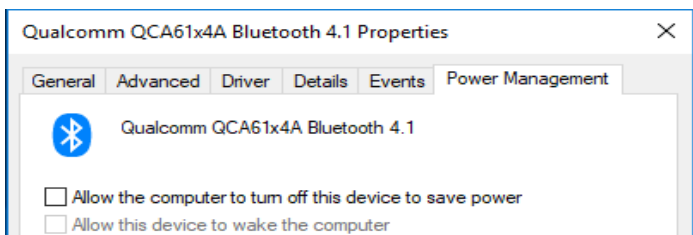
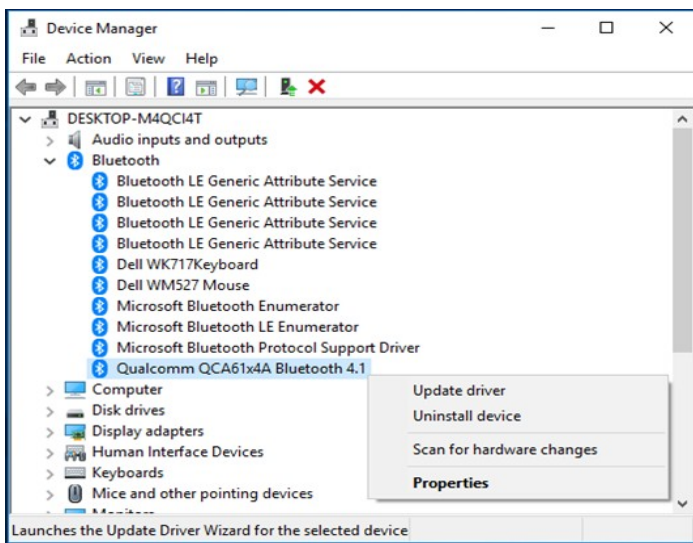

Вопрос 2

Почему моя клавиатура и мышь Bluetooth медленно подключается к компьютеру по сравнению с моей мышью с наноадаптером USB 2.0?

Ответ:

Беспроводной клавиатурой или мышью с наноадаптером USB2.0 используется выделенное подключение 2.4G между компьютером и мышью, поэтому подключение производится практически мгновенно.

Клавиатурой и мышью Bluetooth Dell KM717 используется подключение по Bluetooth, а полоса пропускания 2.4G используется совместно с беспроводной подсистемой компьютера, поэтому установление подключения занимает больше времени, чем у беспроводной мыши с наноадаптером 2.0 USB. В процессе установления подключения наблюдается хаотичное движение курсора мыши до полного установления связи.

Технические характеристики

Общие

Номер модели	KM717
Тип подключения	2,4GH Два режима работы: Беспроводная и Bluetooth технология
Требования к системе (2,4GH)	Microsoft Windows 10/ Microsoft Windows 8/ Microsoft Windows 7/ Microsoft Windows XP/ Microsoft Windows Vista/ Server 2003/ Server 2008/ Server 2012/ Linux 6.x/ Ubuntu, Neokylin, Free DOS, Chrome и Android
Требования к системе (Bluetooth)	Microsoft Windows 10/ Microsoft Windows 8/ Microsoft Windows 7/ Chrome и Android

Электрические характеристики

Рабочее напряжение	1,0 - 1,5 В
Характеристики батареи	Две щелочные батарейки AAA

Физические характеристики

Масса (без батареек)	62 г Размеры:
Длина	113,3 мм
Ширина	66,7 мм
Высота	36,05 мм

Окружающая среда

Температура

Рабочая от -10 до 50°C

Хранения от -40 до 65°C

Влажность при хранении

95% максимальная
относительная влажность,
без образования конденсата

Беспроводная технология 2,4 ГГц

Радиопередача

Двухнаправленная связь
(Приемо-передатчик)

Диапазон радиосвязи:

до 10 м

Законодательная информация

Гарантия

Политика ограниченной гарантии и возврата

На изделия марки Dell предоставляется ограниченная гарантия на оборудование сроком на 1 год. В случае приобретения вместе с системой Dell на мышь распространяется системная гарантия.

Для покупателей в США:

Приобретение и эксплуатация данного изделия регулируется соглашением с конечным пользователем Dell, с текстом которого можно ознакомиться на веб-сайте Dell.com/terms. В данном документе содержится положение об обязывающем арбитраже.

Для покупателей в Европе, на Ближнем Востоке и в Африке:

Реализация и эксплуатация изделий марки Dell регулируется применимыми государственными законными правами потребителей, условиями соглашения купли-продажи, подписанного с продавцом (действие которых распространяется на покупателя и продавца), а также условиями договора с конечным пользователем Dell.

Кроме того, компания Dell может предоставлять дополнительную гарантию на оборудование - с полным текстом договора с конечным пользователем Dell и условиями гарантии можно ознакомиться на веб-сайте Dell.com. Выберите свою страну из списка в нижней части главной страницы и нажмите на ссылку "условия и положения" для просмотра условий договора с конечным пользователем или "поддержка" для просмотра условий гарантии.

Для покупателей в других странах:

Реализация и эксплуатация изделий марки Dell регулируется применимыми государственными законными правами потребителей, условиями соглашения купли-продажи, подписанного с продавцом (действие которых распространяется на покупателя и продавца), а также условиями гарантии, предоставленной Dell. Кроме того, компания Dell может предоставлять дополнительную гарантию на оборудование

- с полными условиями гарантии Dell можно ознакомиться на веб-сайте Dell.com. Выберите свою страну из списка в нижней части главной страницы и нажмите на ссылку "условия и положения" или "поддержка" для просмотра условий гарантии.