



# Ratón inalámbrico para juegos Alienware 310M

## Guía del usuario

Modelo de ratón: AW310M  
Modelo de normativa: AW310M/UD2002

A L I E N W A R E™ 

# Notas, precauciones y advertencias

-  **NOTA:** Una NOTA indica información importante que ayuda a utilizar mejor el equipo.
-  **PRECAUCIÓN:** Una PRECAUCIÓN indica un daño potencial en el hardware o una pérdida de datos si no se siguen las instrucciones.
-  **ADVERTENCIA:** Una ADVERTENCIA indica que se pueden producir daños materiales o personales o, incluso, la muerte.

**Copyright © 2019 Dell Inc. o sus subsidiarias. Reservados todos los derechos.** Dell, EMC y otras marcas comerciales son marcas comerciales de Dell Inc. o sus filiales. Otras marcas comerciales pueden ser marcas comerciales de sus respectivos propietarios.

2019 – 08

Rev. A00

# Contenido

<b>Contenido del paquete</b> .....	<b>4</b>
<b>Características</b> .....	<b>5</b>
PPP ajustable .....	5
<b>Configurar el ratón para juegos</b> .....	<b>6</b>
Instalar la pila .....	6
Quitar la llave inalámbrica USB .....	7
Conectar la llave inalámbrica USB .....	8
Encender el ratón .....	9
<b>Aplicación Alienware Command Center (AWCC)</b> ..	<b>10</b>
Instalar AWCC a través de la actualización de Windows ..	10
Instalar AWCC desde el sitio web de soporte técnico de Dell .....	10
<b>Solucionar problemas</b> .....	<b>11</b>

# Contenido del paquete

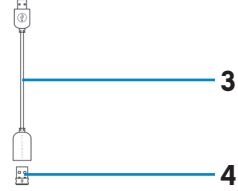
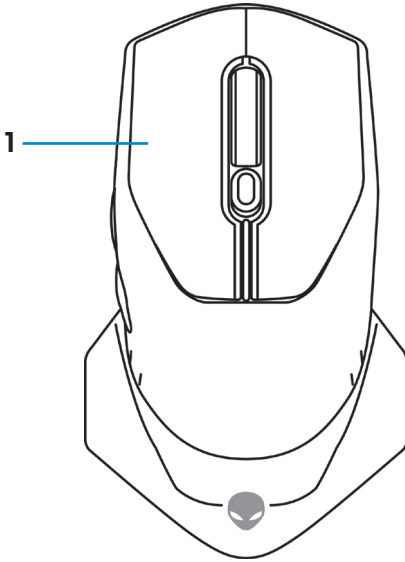

**1.** Ratón

**2.** Pila de tipo AA

**3.** Alargador de llave inalámbrica USB

**4.** Llave inalámbrica USB (USB 2.0)

**5.** Documentos

# Características

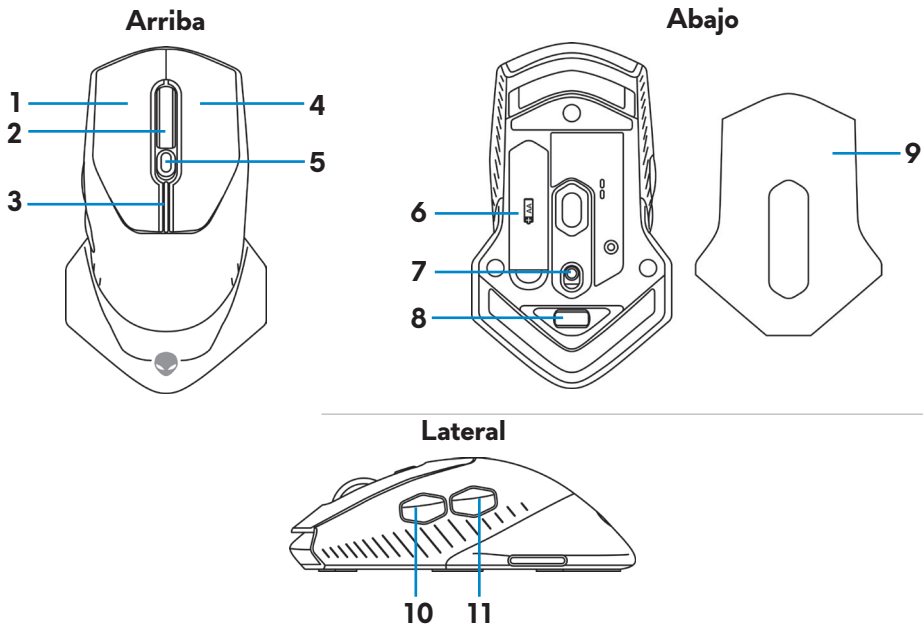

- |  |  |
|--|--|
| 1. Botón izquierdo                     | 2. Rueda de desplazamiento                     |
| 3. Indicador de PPP y pilas            | 4. Botón derecho                               |
| 5. Control deslizante de ajuste de PPP | 6. Compartimento de la pila                    |
| 7. Botón de alimentación               | 8. Compartimento para la llave inalámbrica USB |
| 9. Cubierta de la pila                 | 10. Botón Avanzar                              |
| 11. Botón Retroceder                   |  |

## PPP ajustable

Presione el botón de ajuste PPP para cambiar instantáneamente la resolución del sensor del ratón. La configuración de PPP se indica mediante el color del indicador de PPP. Las tres configuraciones de PPP predeterminadas disponibles son las siguientes:

- 800: Azul (■)
- 1800: Amarillo (■) (configuración predeterminada)
- 12000: Rojo (■)

Puede cambiar la configuración de PPP predeterminada y personalizar las etapas de PPP y los colores de los LED con la aplicación Alienware Command Center (AWCC).

# Configurar el ratón para juegos

## Instalar la pila

1. Dele la vuelta al ratón.

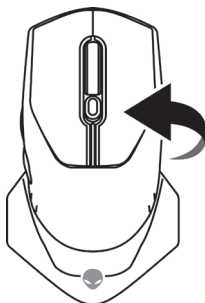

2. Retire la hoja de protección.

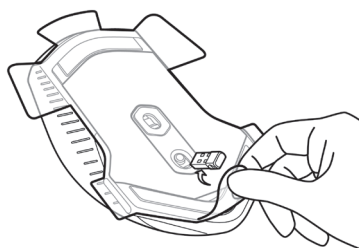

3. Levante la cubierta de la pila.

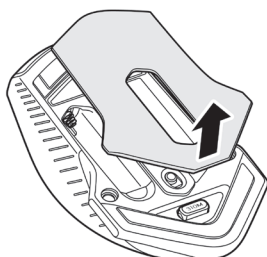

4. Inserte la pila de tipo AA en su compartimento.

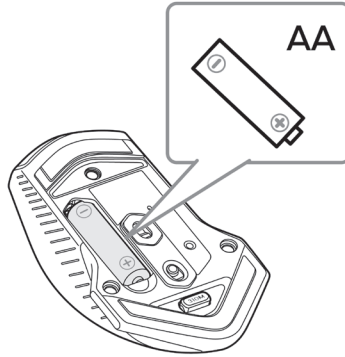

**NOTA:** Reemplace la pila por una nueva cuando el indicador LED de la pila comience a parpadear en color ámbar (|).

5. Vuelva a colocar la cubierta de la pila.

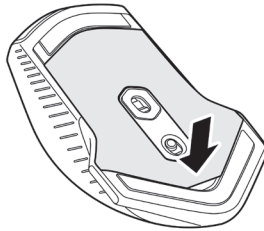

## Quitar la llave inalámbrica USB

1. Levante la cubierta de la pila.

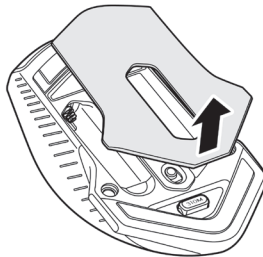

2. Quite la llave inalámbrica USB del compartimento de la llave inalámbrica USB.

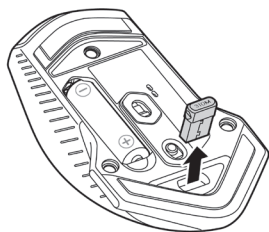

3. Vuelva a colocar la cubierta de la pila.

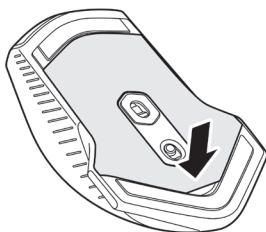

## Conectar la llave inalámbrica USB

### Equipo portátil

Conecte la llave inalámbrica USB al puerto USB del equipo portátil.

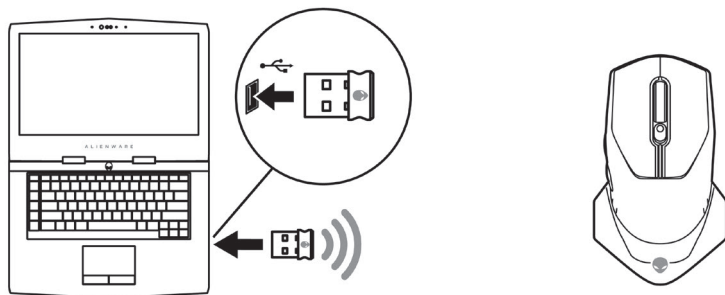



## Equipo de sobremesa

1. Conecte el alargador de llave inalámbrica USB al puerto USB del equipo de sobremesa.
2. Inserte la llave inalámbrica USB a la toma USB-A.

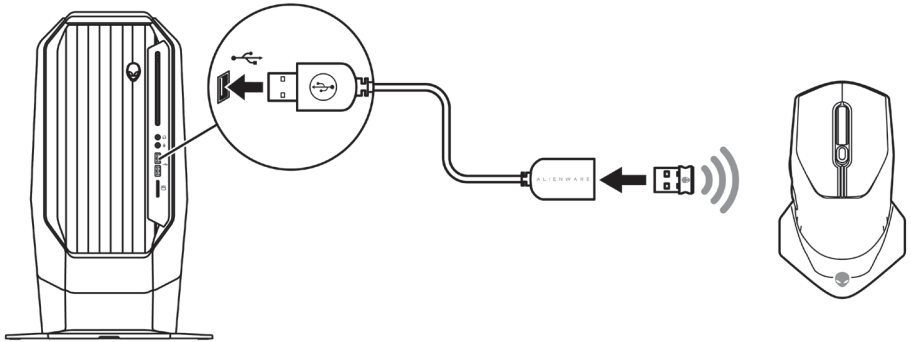

## Encender el ratón

Deslice el botón de alimentación hacia abajo para encender el ratón.

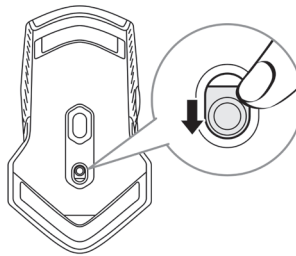

# Aplicación Alienware Command Center (AWCC)

La aplicación Alienware Command Center (AWCC) proporciona una sola interfaz para personalizar y mejorar la experiencia del juego.

 **NOTA: Para obtener más información, consulte la ayuda en línea de la aplicación Alienware Command Center (AWCC).**

## Instalar AWCC a través de la actualización de Windows

1. Conecte el periférico Alienware al equipo mediante el puerto USB. La aplicación AWCC se descarga e instala automáticamente. La instalación de AWCC puede tardar hasta 10 minutos en completarse.
2. Vaya a la carpeta de programas para asegurarse de que la instalación de AWCC se ha completado.
3. Inicie AWCC y lleve a cabo los pasos siguientes para descargar los componentes de software adicionales:
  - En la ventana **Configuración**, haga clic en **Actualización de Windows** y, a continuación, haga clic en **Buscar actualizaciones** para comprobar el progreso de la actualización del controlador Alienware.
  - Si la actualización del controlador no responde en el equipo, instale AWCC desde el sitio web de soporte técnico de Dell.

## Instalar AWCC desde el sitio web de soporte técnico de Dell

1. Descargue la versión más reciente de las siguientes aplicaciones desde [www.dell.com/support/drivers](http://www.dell.com/support/drivers).
  - Alienware Command Center
  - Controlador de periféricos de juegos Alienware
2. Desplácese a la carpeta donde guardó los archivos de configuración.
3. Haga doble clic en el archivo de configuración y siga las instrucciones de la pantalla para instalar la aplicación.

 **NOTA: Puede personalizar las características del ratón y los efectos de iluminación mediante la aplicación Alienware Command Center (AWCC).**

# Solucionar problemas

## Problemas

El ratón no funciona

## Soluciones posibles

1. Compruebe si la pila está insertada en la orientación correcta.
2. Los terminales "+" y "-" se deben colocar tal y como se indica en el compartimento de la pila.
3. Cambie la pila.
4. Deslice el botón de alimentación para apagar el ratón y, a continuación, enciéndalo de nuevo.
5. Cuando utilice un equipo de sobremesa, conecte el alargador de llave inalámbrica USB a otro puerto USB A. Puede aparecer una notificación que indica que la instalación del controlador está en curso. En ese caso, antes de utilizar el ratón, espere a que aparezca una notificación que indique que la instalación del controlador se ha completado.
6. Cuando utilice un equipo portátil, conecte la llave inalámbrica USB a otro puerto USB A. Puede aparecer una notificación que indica que la instalación del controlador está en curso. En ese caso, antes de utilizar el ratón, espere a que aparezca una notificación que indique que la instalación del controlador se ha completado.

## Problemas

## Soluciones posibles

---

Las luces del ratón no se encienden

1. Presione cualquier botón para reactivar el ratón y sacarlo del modo de suspensión.
2. Cuando utilice un equipo de sobremesa, conecte el alargador del adaptador de llave inalámbrica USB a otro puerto USB A. Puede aparecer una notificación que indica que la instalación del controlador está en curso. En ese caso, antes de utilizar el ratón, espere a que aparezca una notificación que indique que la instalación del controlador se ha completado.
3. Cuando utilice un equipo portátil, conecte la llave inalámbrica USB a otro puerto USB A. Puede aparecer una notificación que indica que la instalación del controlador está en curso. En ese caso, antes de utilizar el ratón, espere a que aparezca una notificación que indique que la instalación del controlador se ha completado.
4. Reinicie el equipo.

---

El ratón no funciona según qué configuración se ha seleccionado en la aplicación Alienware Command Center (AWCC).

1. Asegúrese de que la aplicación Alienware Command Center (AWCC) está instalada en el equipo.
  2. Abra la aplicación Alienware Command Center (AWCC) y asegúrese de que la configuración seleccionada está definida y guardada.
-

## Problemas

Resolver problemas del cursor

## Soluciones posibles

1. Cuando utilice un equipo de sobremesa, conecte el alargador de llave inalámbrica USB a otro puerto USB A. Puede aparecer una notificación que indica que la instalación del controlador está en curso. En ese caso, antes de utilizar el ratón, espere a que aparezca una notificación que indique que la instalación del controlador se ha completado.
2. Cuando utilice un equipo portátil, conecte la llave inalámbrica USB a otro puerto USB A. Puede aparecer una notificación que indica que la instalación del controlador está en curso. En ese caso, antes de utilizar el ratón, espere a que aparezca una notificación que indique que la instalación del controlador se ha completado.
3. Asegúrese de que el sensor no está obstruido o sucio.
4. El cristal o las superficies muy brillantes y lisas no son adecuadas para que el sensor del ratón capture el movimiento. El uso de una alfombrilla de ratón de tela de color oscuro puede mejorar el seguimiento.
5. Guarde todos los datos, cierre todos los programas abiertos y reinicie el equipo portátil o de sobremesa. Cuando no disponga de otro ratón o pantalla táctil, puede que tengan que mantener presionado el botón de alimentación durante al menos 15 segundos para apagar el equipo de sobremesa o portátil. Se pueden perder todos los datos que no están guardados.

## Problemas

Resolver problemas con los botones del ratón

## Soluciones posibles

1. Asegúrese de que no hay nada que impida que los botones del ratón se muevan. La mayoría de los botones del ratón hacen un sonido de clic cuando se presionan.
2. Cuando utilice un equipo de sobremesa, conecte el alargador de llave inalámbrica USB a otro puerto USB A. Puede aparecer una notificación que indica que la instalación del controlador está en curso. En ese caso, antes de utilizar el ratón, espere a que aparezca una notificación que indique que la instalación del controlador se ha completado.
3. Cuando utilice un equipo portátil, conecte la llave inalámbrica USB a otro puerto USB A. Puede aparecer una notificación que indica que la instalación del controlador está en curso. En ese caso, antes de utilizar el ratón, espere a que aparezca una notificación que indique que la instalación del controlador se ha completado.
4. Guarde todos los datos, cierre todos los programas abiertos y reinicie el equipo portátil o de sobremesa. Cuando no disponga de otro ratón o pantalla táctil, puede que tengan que mantener presionado el botón de alimentación durante al menos 15 segundos para apagar el equipo de sobremesa o portátil. Se pueden perder todos los datos que no están guardados.

## Problemas

Solucionar problemas de un cursor que se mueve lentamente

## Soluciones posibles

1. Asegúrese de que el sensor no está obstruido o sucio.
2. El cristal o las superficies muy brillantes y lisas no son adecuadas para que el sensor del ratón capture el movimiento. El uso de una alfombrilla de ratón de tela de color oscuro puede mejorar el seguimiento.
3. Cambie la configuración del ratón para ajustar la velocidad del puntero.  
Haga clic en la pestaña que coincida con el sistema operativo (SO) instalado en el equipo de sobremesa o portátil y realice los pasos que se encuentran dentro de esa sección para cambiar la configuración.
  - En el cuadro **Buscar**, escriba `main.cpl`.
  - Haga clic en el archivo `main.cpl` o tóquelo en la lista de programas.
  - Haga clic en la pestaña **Opciones del puntero** o tóquela.
  - Mueva el control deslizante bajo **Seleccionar una velocidad de puntero** para ajustar la velocidad del cursor al nivel que desee.
  - Haga clic en **Aceptar**.

Solucionar problemas de retraso del cursor

El retraso del cursor puede deberse a una interferencia inalámbrica en la llave inalámbrica USB. Utilice el adaptador de extensión inalámbrico USB para conectar la llave inalámbrica USB al equipo portátil o de sobremesa.

Solución de problemas de calibración de la superficie de distancia de elevación (LOD)

La calibración de la superficie LOD depende de las características de dicha superficie y es posible que no funcione en todas las superficies. El uso de una alfombrilla de ratón de tela de color oscuro podría mejorar la calibración LOD.