



***Alienware Elite*** 遊戲滑鼠 **AW958**  
使用手冊

A L I E N W A R E™ 

# 備註、注意及警告

-  備註：備註代表可讓使用者更加了解電腦使用技巧的重要資訊。
-  注意：注意代表未遵從使用說明可能造成硬體損壞或資料損失的情況。
-  警告：警告代表可能造成財產損壞、人員受傷或死亡的情況。

版權所有 © 2017 Dell Inc. 或其子公司。保留所有權利。Dell、EMC 及其他商標皆為 Dell Inc. 或其子公司的商標。其他商標為其各自擁有者的商標。

2017 07  
A00 版

# 目錄

內容物 .....	4
滑鼠特色.....	5
設定遊戲滑鼠.....	6
更換左右側邊止滑墊 .....	8
調整加重塊.....	9
調整滑鼠掌托.....	10
<b><i>Alienware Control Center</i></b> .....	<b>11</b>
安裝 <i>Alienware Control Center</i> .....	11
使用 <i>Alienware Control Center</i> .....	12
設定燈光效果 .....	13
設定巨集.....	15
故障排除.....	19

# 內容物

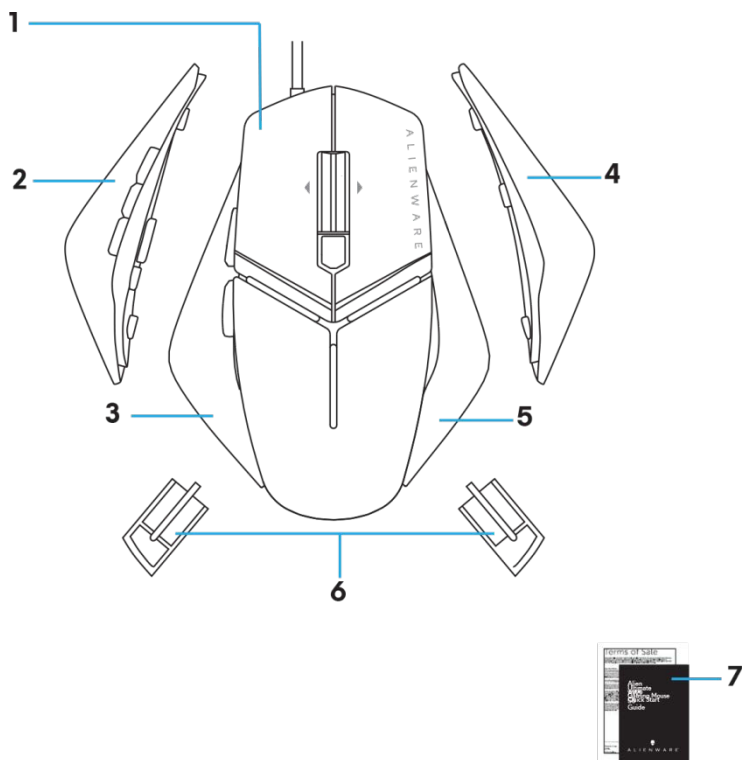

- 1. 尾側的開孔。
- 2. 左側邊止滑墊（6 鍵）
- 3. 左側邊止滑墊（2 鍵）
- 4. 大型右側邊止滑墊
- 5. 小型右側邊止滑墊
- 6. 5 公克加重塊（4x）與加重塊座
- 7. 說明書

# 滑鼠特色

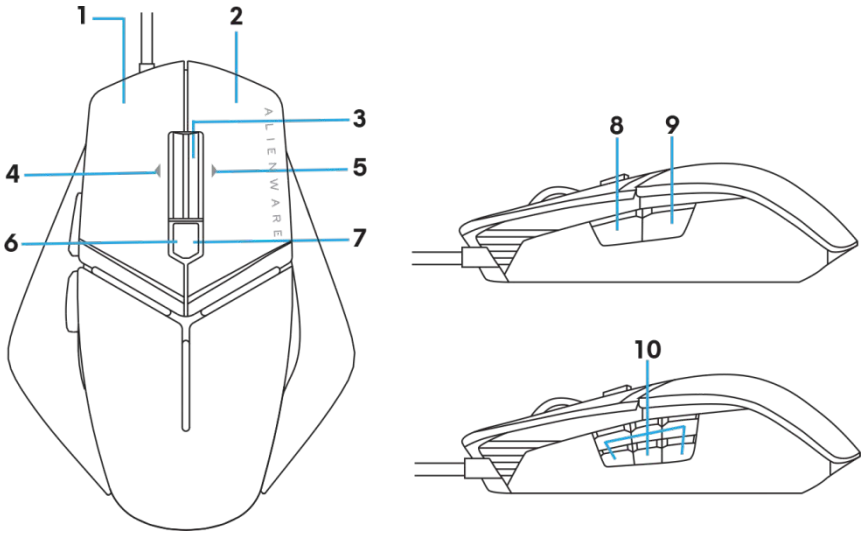

- |                       |                       |
|-----------------------|-----------------------|
| 1. 左鍵                 | 2. 右鍵                 |
| 3. 中間鍵／捲動鍵            | 4. 滾輪左傾               |
| 5. 滾輪右傾               | 6. 6.DPI 向左（降低 DPI 值） |
| 7. 7.DPI 向右（增加 DPI 值） | 8. 前進                 |
| 9. 後退                 | 10. 自訂按鍵              |

## 備註：DPI 可調整（DPI 即每英吋點數）

- 即時 DPI 調整鍵方便您在遊戲期間快速變更滑鼠循跡解析度。
- 本款滑鼠最多可設定三個循跡解析度。（預設解析度設定：1200、3600、5000、8000 及 12000 DPI）
- 按 DPI 調整鍵左側可降低 DPI，按右側可增加 DPI。
- 代表 5 個 DPI 階段的 LED 燈色。

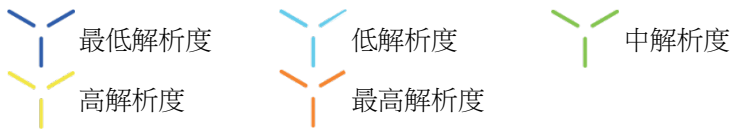

# 設定遊戲滑鼠

---

## 系統需求

- Microsoft Windows 10 或更高版本

## 設定步驟

1. 將兩個加重塊插入滑鼠

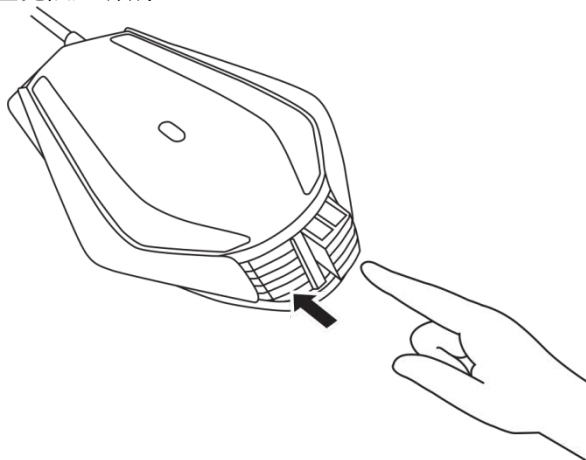

2. 撕下腳墊的保護膜。

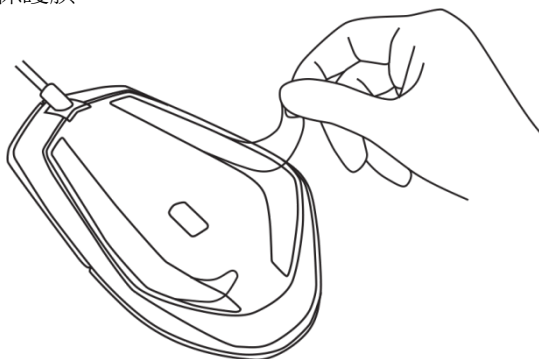

3. 將滑鼠的 USB 插頭插入電腦的 USB 埠。

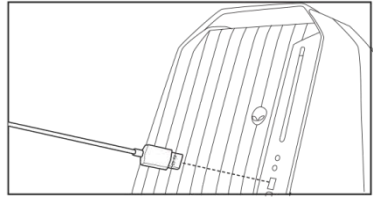
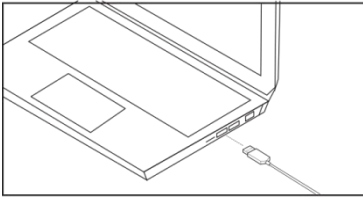

4. 開啟電腦。

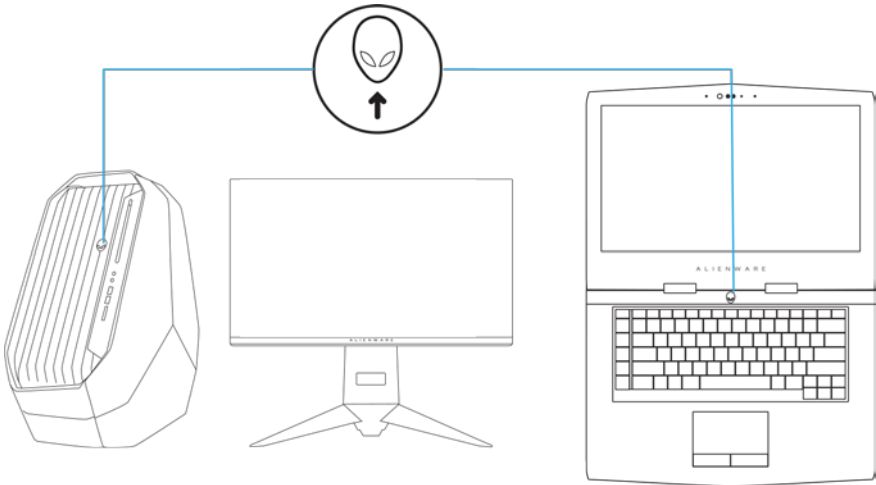

5. 從下列網站下載 Alienware Control Center 軟體：  
<http://www.dell.com/support/drivers>



 備註：您可以使用 **Alienware Control Center**

# 更換左右側邊止滑墊

1. 左右側邊止滑墊皆只需向外扳開即可取下（如圖所示）。

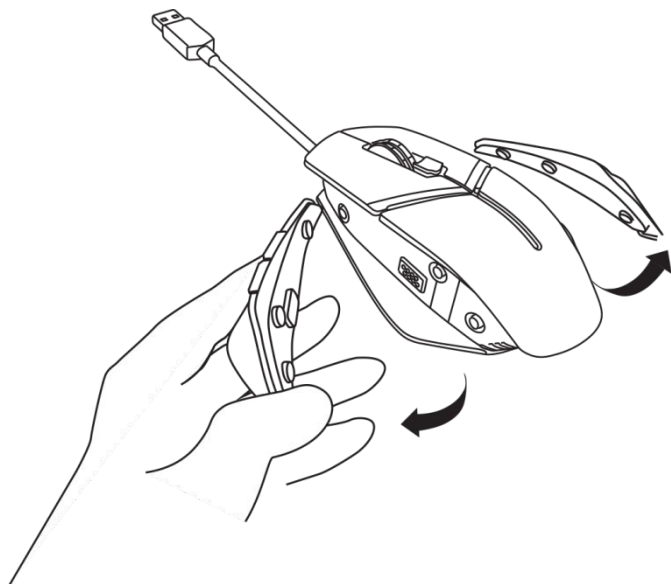

2. 選購左右側邊止滑墊是以磁鐵安裝（如圖所示）。

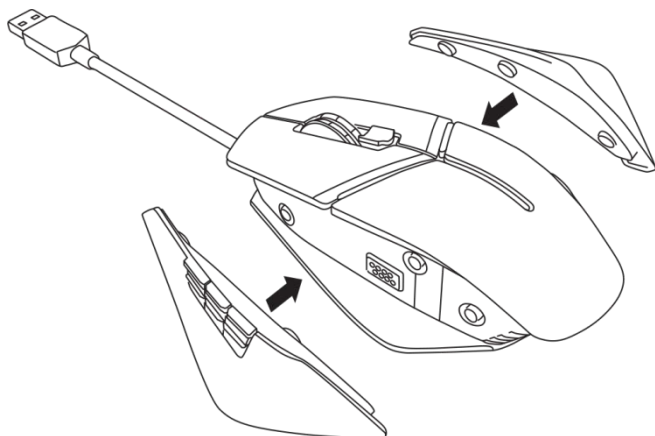



# 調整加重塊

---

1. 將加重塊座向內推以解鎖（如圖所示）。

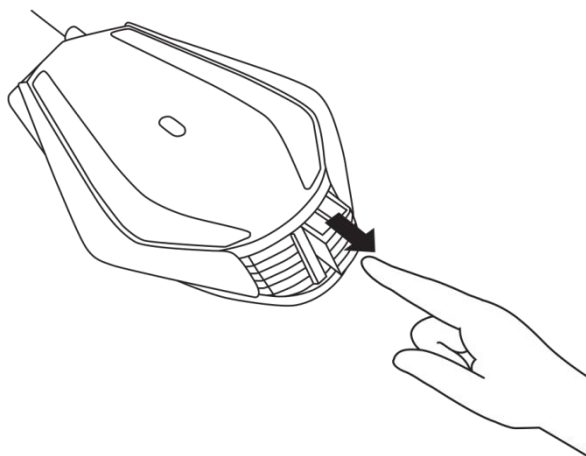

2. 加重塊各重 5 公克（總共 4 個），將其從加重塊座滑出即可拆下。

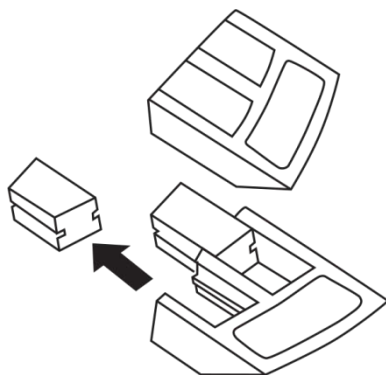

# 調整滑鼠掌托

1. 按住位於掌托下方的銀條解鎖鍵（如圖所示）。

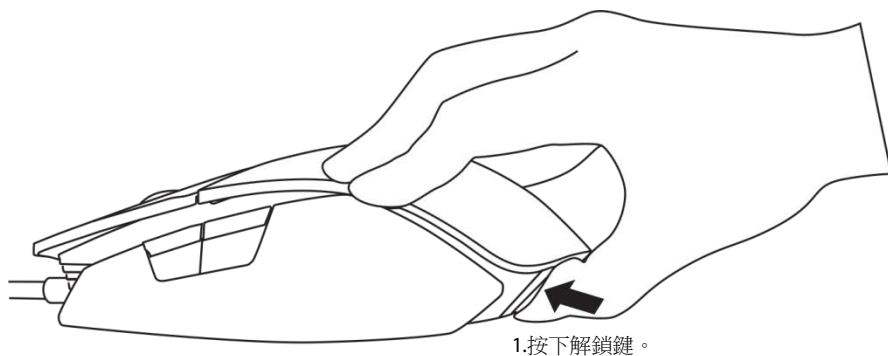

2. 按住解鎖鍵，同時將掌托向後滑 1 或 2 格以符合個人手掌大小。

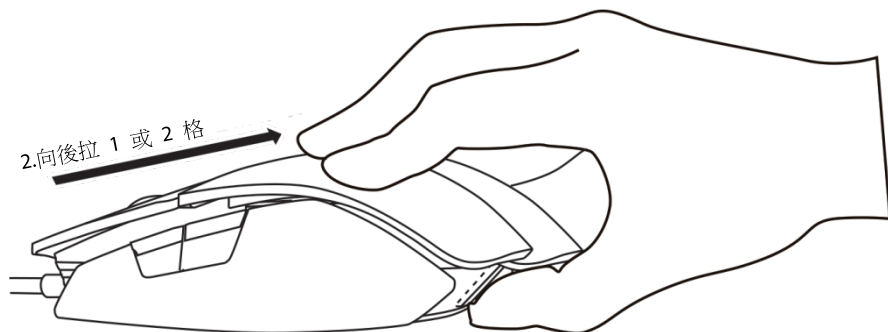

# Alienware Control Center

---

您可以使用 Alienware Control Center 自訂鍵盤按鍵、變更燈光效果以及使用其他功能。

## 安裝 **Alienware Control Center**

安裝 Alienware Control Center：

1. 開啟電腦。
2. 前往 [www.dell.com/support/drivers](http://www.dell.com/support/drivers)。
3. 按一下 **檢視產品**。
4. 按一下 **電子裝置及配件**。
5. 按一下滑鼠、鍵盤及無線觸控板。
6. 選擇您的 Alienware 遊戲裝置。
7. 按一下 **驅動程式與下載**。
8. 向下捲動頁面並展開 **Alienware Control Center**。
9. 按一下 **下載**。
10. 儲存檔案。
11. 下載完成後，開啟檔案並遵照畫面說明以安裝 **Alienware Control Center**。

## 使用 **Alienware Control Center**

 備註：特定功能將在之後更新。

### 啟動 **Alienware Control Center**

1. 將您的 Alienware 配件插入電腦的 USB 埠。
2. 按兩下桌面上的 **Alienware Control Center** 圖示以開啟應用程式。



 備註：若您未連接裝置，系統會提示您連接 **Alienware** 配件以開始。



# 設定燈光效果

您可以使用燈光效果分頁來自訂 Alienware 遊戲裝置產生的燈光效果。

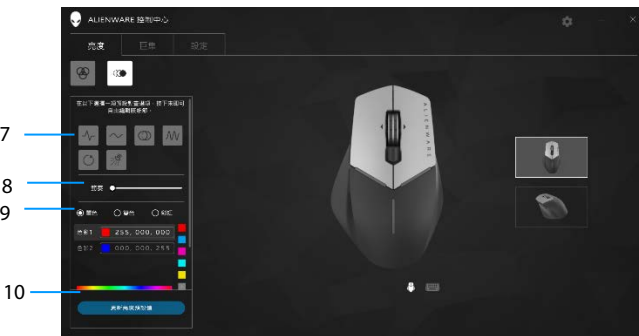
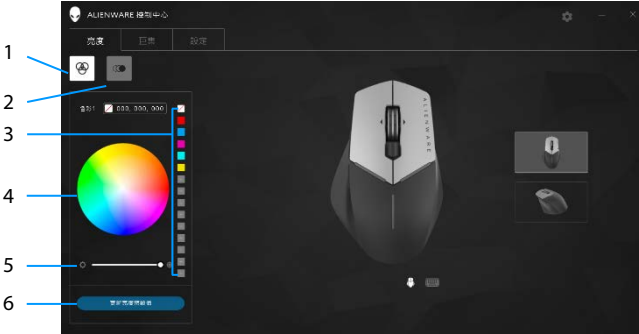

- 1 靜態鍵
- 2 動畫鍵
- 3 預設色彩
- 4 色輪
- 5 亮度滑桿
- 6 更新燈光效果鍵
- 7 預設動畫
- 8 節拍滑桿
- 9 色彩選擇鍵
- 10 色軸



## 靜態

將 **Alienware** 裝置設定為靜態燈光效果。

1. 按一下靜態鍵。
2. 按一下色輪以選擇色彩。  
 備註：選擇色輪上的色彩並將其拖曳至預設區即可新增預設色彩。
3. 向右拖曳亮度滑桿可增加色彩亮度，向左可降低亮度。
4. 按一下**更新預設燈光效果**以儲存選擇的設定。

## 動畫

將 **Alienware** 裝置設定為動畫燈光效果。

1. 按一下動畫鍵。
2. 按一下其中一個預設動畫加以選取。
3. 向右拖曳節拍滑桿可增加動畫速度，向左可降低速度。
4. 按一下其中一個色彩選擇鍵加以選取。  
 備註：可選擇**單色**、**雙色**或**彩虹**。若選擇雙色，請按一下**色彩 1** 並從色軸選擇色彩。遵照相同程序以變更**色彩 2**。  
 備註：選擇色輪上的色彩並將其拖曳至預設區即可新增預設色彩。
5. 拖曳滑桿以選擇色彩亮度。向右拖曳滑桿可增加亮度，向左可降低亮度。
6. 按一下**更新預設燈光效果**以儲存選擇的設定。

## 設定巨集

您可以使用**巨集**分頁來載入、刪除或建立 **Alienware** 遊戲裝置適用的新巨集，以及針對遊戲滑鼠進行按鍵對應。

巨集可供您用來錄製及儲存選取的按鍵輸入及滑鼠操作。只需按一下巨集鍵，即可使用巨集來重現按鍵輸入及滑鼠操作。

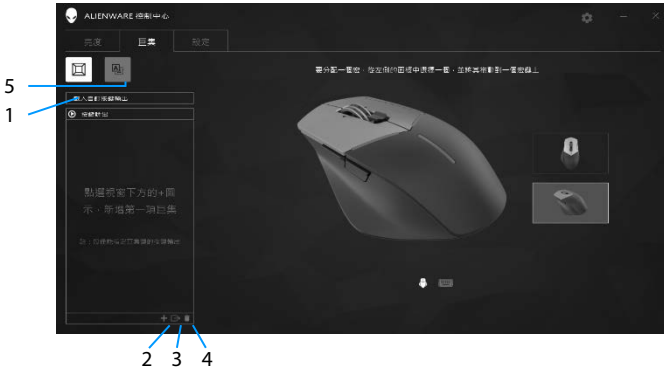

- |   |          |   |      |
|---|----------|---|------|
| 1 | 匯入巨集     | 2 | 新增巨集 |
| 3 | 匯出巨集     | 4 | 刪除巨集 |
| 5 | 展開按鍵對應畫面 |   |      |

## 建立巨集

1. 按一下畫面底部的**新增巨集**鍵 。  
畫面即顯示 **[新增巨集]**。

- 將滑鼠游標懸停在新巨集上方，然後按一下



- 執行您要加入巨集的按鍵輸入或滑鼠操作。

 備註：進入錄製模式後，錄製鍵將變更為

- 輸入操作完成後，按一下停止。

 備註：若要變更新巨集的名稱，按兩下 **[新增巨集]**，然後在游標閃爍時輸入新名稱。

- 若要儲存巨集，請將其拖放至畫面顯示的巨集鍵圖片處。



- 按一下滑鼠按鍵或巨集鍵即可執行巨集。



## 匯入巨集

匯入巨集：

1. 按一下**載入自訂按鍵輸入**。即開啟匯入巨集視窗。
2. 瀏覽至要儲存巨集的資料夾。
3. 按一下巨集，再按一下開啟。畫面即顯示已匯入的巨集。

## 匯出巨集

匯出巨集：

1. 拖曳要匯出的巨集。
2. 將巨集拖放至匯出巨集鍵 。即開啟**匯出巨集**視窗。
3. 瀏覽至要儲存巨集的資料夾。
4. 輸入巨集的檔案名稱並按一下**儲存**。

## 刪除巨集

將要刪除的巨集拖放至刪除巨集鍵 。即刪除巨集。

## 按鍵對應

 備註：此選項僅適用於 Alienware Advanced 遊戲滑鼠 AW558 及 Alienware Elite 遊戲滑鼠 AW958。

1. 按一下**切換主要和次要按鍵**以切換滑鼠的按鍵功能。
2. 選擇清單方塊內的功能或遊戲。即顯示已選取按鍵的對應輸入操作。
3. 將已選取的輸入操作拖放至畫面顯示的按鍵圖片處。

# 設定

您可以使用**設定**分頁來自訂 **Alienware** 遊戲裝置的基本設定及 **DPI** 設定。

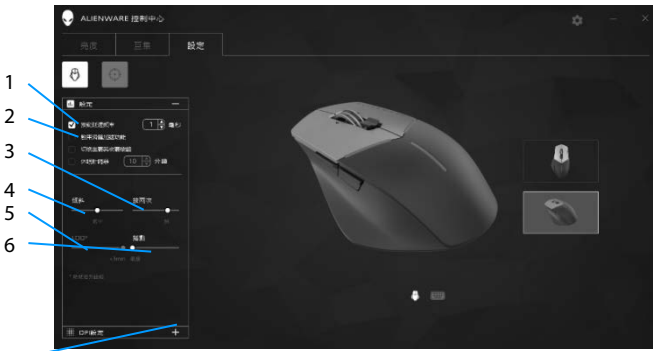

- 7
- 1 回報率延遲
- 2 滑鼠加速
- 3 傾斜滑桿
- 4 按兩下操作滑桿
- 5 抬升高度 (LOD) 滑桿 (僅限 AW958)
- 6 捲動操作滑桿
- 7 DPI 設定

- 按一下**回報率延遲**核取方塊。按一下切換鍵以增加或降低數值。
- 按一下**啟用滑鼠加速**核取方塊。
- 拖曳**傾斜**滑桿以選擇速度。向右拖曳滑桿可增加速度，向左可降低速度。
- 拖曳**按兩下操作**滑桿以選擇速度。向右拖曳滑桿可增加速度，向左可降低速度。
- 拖曳**LOD (降低抬升高度)**滑桿以選擇速度。向右拖曳滑桿可增加速度，向左可降低速度。
- 拖曳**捲動操作**滑桿以選擇速度。向右拖曳滑桿可增加速度，向左可降低速度。
- 按一下 **+** 以展開 **DPI (每英吋點數)** 設定。滑桿可增加 **DPI** 值，向下拖曳可降低數值。

# 故障排除

---

## **Problems**

## **問題 可能解決辦法**

---

滑鼠失效

1. 拔下滑鼠再將其插回電腦的 USB 埠。
  2. 將滑鼠插入另一 USB 埠。
  3. 重新啟動系統。
- 

滑鼠無燈光效果

1. 按任一按鍵將滑鼠從睡眠模式喚醒。
  2. 拔下滑鼠再將其插回電腦的 USB 埠。
  3. 將滑鼠插入另一 USB 埠。
  4. 重新啟動系統。
- 

滑鼠的操作與 Alienware Control Center

1. 確認電腦已安裝 Alienware Control Center。
  2. 並確認已設定並儲存已選取的設定值。
- 

如何將有線滑鼠連接至電腦

1. 找出 USB 滑鼠連接線末端的接頭。
2. 找出電腦的 USB 埠。

1. 將有線 USB 滑鼠連接線重新插上 USB 埠。
2. 確認滑鼠底部的光學開孔是否乾淨。
3. 確認使用滑鼠的表面是否有充分紋理可供滑鼠辨別動作（建議最好使用滑鼠墊，因為滑鼠利用反射光來判斷動作情形，
4. 嘗試將有線 USB 滑鼠連接至電腦的另一 USB 埠。此時可能會出現正在安裝驅動程式的通知訊息。在此情況下，請靜待系統顯示驅動程式已安裝完成的訊息，然後再使用滑鼠。
5. 嘗試使用另一有線 USB 滑鼠（若有）。此時可能會出現正在安裝驅動程式的通知訊息。在此情況下，請靜待系統顯示驅動程式已安裝完成的訊息，然後再使用滑鼠。
6. 儲存資料、關閉任何已開啟的程式並重新啟動電腦。若您手上沒有其他滑鼠或觸控螢幕，請按住電源鍵至少 15 秒以關閉電腦，

## Problems

## 問題 可能解決辦法

---

### 解決滑鼠按鍵問題

1. 確認滑鼠按鍵的動作不受阻礙。大多數滑鼠按鍵會在按壓到底時發出喀嚓聲。
2. 將有線 USB 滑鼠連接線重新插上 USB 埠。
3. 嘗試將有線 USB 滑鼠連接至電腦的另一 USB 埠。此時可能會出現正在安裝驅動程式的通知訊息。在此情況下，請靜待系統顯示驅動程式已安裝完成的訊息，然後再使用滑鼠。
4. 嘗試使用另一有線 USB 滑鼠（若有）。此時可能會出現正在安裝驅動程式的通知訊息。在此情況下，請靜待系統顯示驅動程式已安裝完成的訊息，然後再使用滑鼠。
5. 儲存資料、關閉任何已開啟的程式並重新啟動電腦。若您手上沒有其他滑鼠或觸控螢幕，請按住電源鍵至少 15 秒以關閉電腦，

---

### 游標慢速移動問題的解決辦法

1. 確認滑鼠底部的光學開孔是否乾淨。
2. 確認使用滑鼠的表面是否有充分紋理可供滑鼠辨別動作（建議最好使用滑鼠墊，因為滑鼠利用反射光來判斷動作情形，

游標慢速移動問題的解決辦法

3. 變更滑鼠設定以調整游標速度。  
按一下電腦已安裝作業系統（OS）的對應分頁，並依照分頁內的步驟變更設定。
  - 在搜尋方塊中，輸入 `main.cpl`。
  - 在程式清單中，輕觸或按一下 `main.cpl`。
  - 輕觸或按一下游標選項分頁。
  - 移動選擇游標速度下方的滑桿，以將游標速度調整至所需程度。
  - 輕觸或按一下確定。