



***Alienware Seçkin Oyun Faresi
AW958
Kullanım Kılavuzu***

A L I E N W A R E™ 

Notlar, önlemler ve uyarılar

-  ***NOT: NOT, bilgisayarınızdan daha iyi yararlanmanıza yardımcı olan önemli bilgileri belirtir.***
-  ***DİKKAT: DİKKAT, yönergelere uyulmaması durumunda olası donanım hasarını veya veri kaybını belirtir.***
-  ***UYARI: UYARI, olası eşya hasarını, kişisel yaralanmayı veya ölümü belirtir.***

Telif hakkı © 2017 Dell Inc. veya bağlı kuruluşları. Her hakkı saklıdır. Dell, EMC ve diğer ticari markalar Dell Inc. şirketinin veya bağlı kuruluşlarının ticari markalarıdır. Diğer ticari markalar ilgili sahiplerinin ticari markaları olabilir.

2017 07
Gözden Geçirme A00

İçindekiler

Kutu içeriği	4
Fare özellikleri	5
Oyun farenizi kurma	6
Sol ve sağ kavramayı değiştirme.....	8
Taşıyıcı ağırlıklarını ayarlama	10
Fare avuç desteğini ayarlama	11
Alienware Control Center	12
<i>Alienware Control Center yazılımını yükleme.....</i>	<i>12</i>
<i>Alienware Control Center yazılımını kullanma.....</i>	<i>13</i>
<i>Aydınlatmayı Yapılandırma</i>	<i>14</i>
<i>Makroları Yapılandırma.....</i>	<i>16</i>
Sorun Giderme	22

Kutu içeriđi

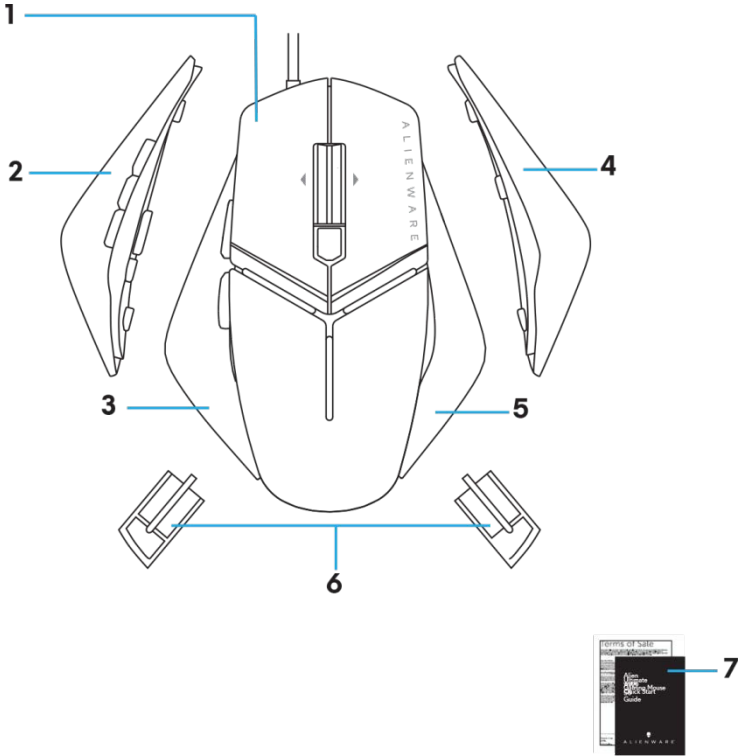

1. yerleřtirin.
2. 6 düđmeli sol kavrama
3. 2 düđmeli sol kavrama
4. Büyük sađ kavrama
5. Küçük sađ kavrama
6. Tařıyıcı kasalı 5 gram ađırlık (4 tane)
7. Belgeler

Fare özellikleri

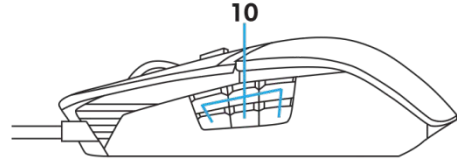
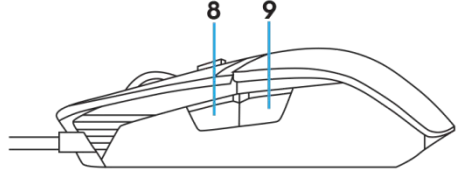
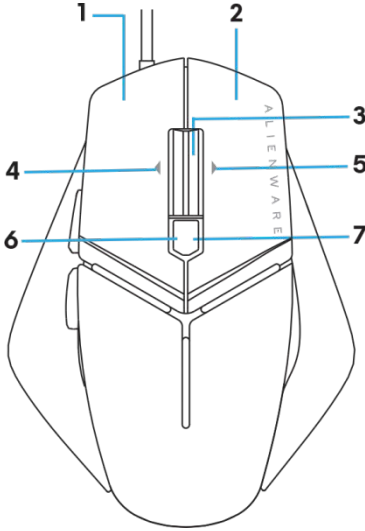

1. Sol düğme
2. Sağ düğme
3. Orta düğme/Kaydırma düğmesi
4. 4.Teker sola eğme
5. 5.Teker sağa eğme
6. 6.DPI sol (DPI düzeyini azaltmak için)
7. 7.DPI sağ (DPI düzeyini artırmak için)
8. 8.⊗leri
9. 9.Geri
10. özelleştirilebilir düğme

NOT: Ayarlanabilir DPI (DPI, Dots Per Inch [İnç Başına Nokta] ifadesinin kısaltmasıdır)

- Anlık DPI düğmesi, oyun sırasında fare izleme çözünürlüğünü anında değiştirmenizi sağlar.
- Fare, üç taneye kadar izleme çözünürlüğü ayarlanmasına olanak tanır. (Varsayılan çözünürlük ayarı: 1200, 3600, 5000, 8000 ve 12000 DPI)
- DPI düğmesinin sol tarafını itmek DPI değerini azaltırken, sağ tarafını itmek DPI değerini artırır.
- 5 DPI aşaması için LED rengi.

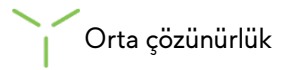
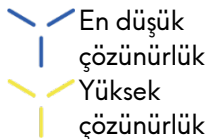

Oyun farenizi kurma

Sistem gereksinimleri

- Microsoft Windows 10 ve üstü

Kurulum adımları

- Farenin arka açıklığına iterek her iki ağırlık taşıyıcıyı

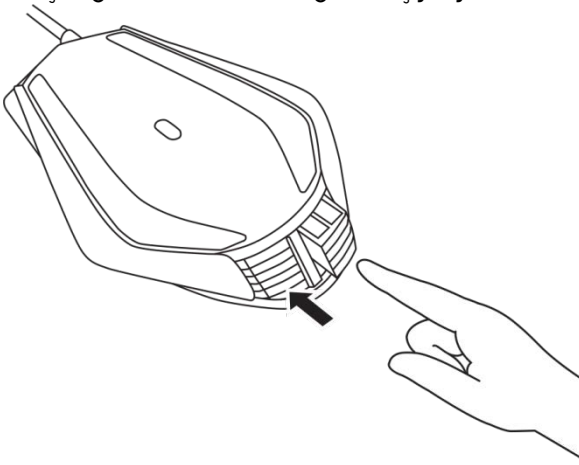

- Ayak yüzeyi koruyucu tabakaları çıkarın.

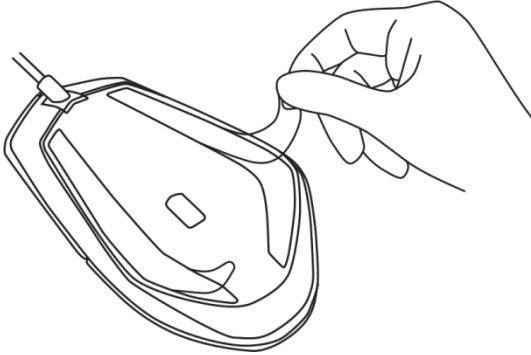

3. Farenin USB fişini bilgisayarınızdaki USB bağlantı noktasına takın.

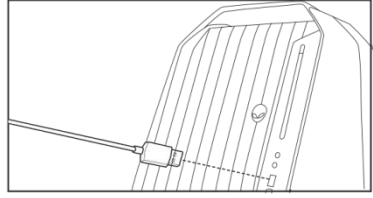
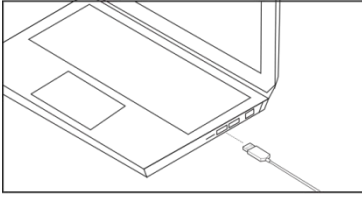

4. Bilgisayarınızı açın.

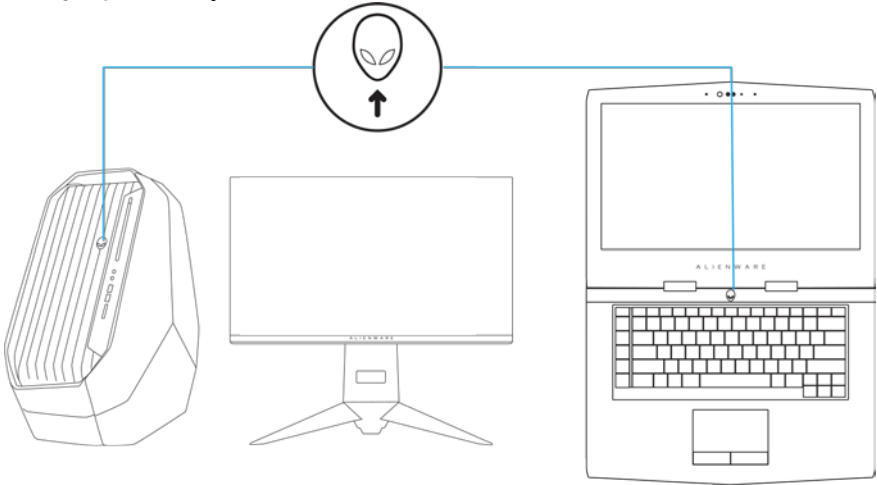

5. Alienware Control Center yazılımını web sitesinden indirin:
<http://www.dell.com/support/drivers>



NOT: Alienware Control Center yazılımını kullanarak fare

Sol ve sađ kavramayı deđiřtirme

1. Hem sol hem de sađ kavrama, gsterildiđi gibi dıřarı dođru ekilerek ıkarılabilir.

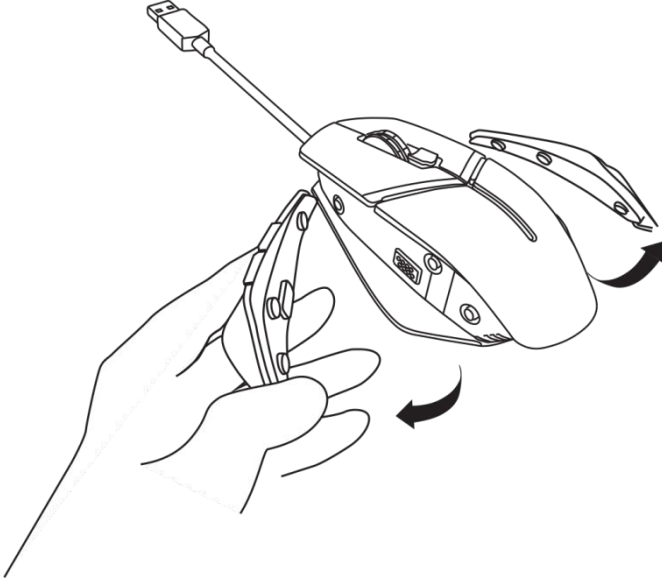

2. ⊗steęe baęlı sol ve saę kavrama, gsterildięi gibi manyetik olarak takılabilir.

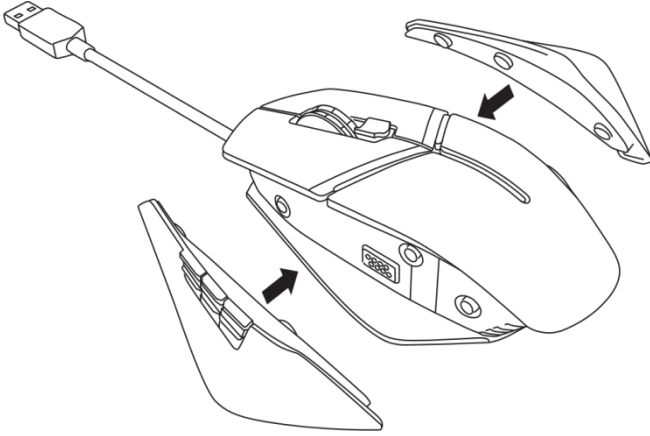

Taşıyıcı ağırlıklarını ayarlama

1. Ağırlık taşıyıcı kasayı gösterildiği gibi içeri doğru iterek serbest bırakın.

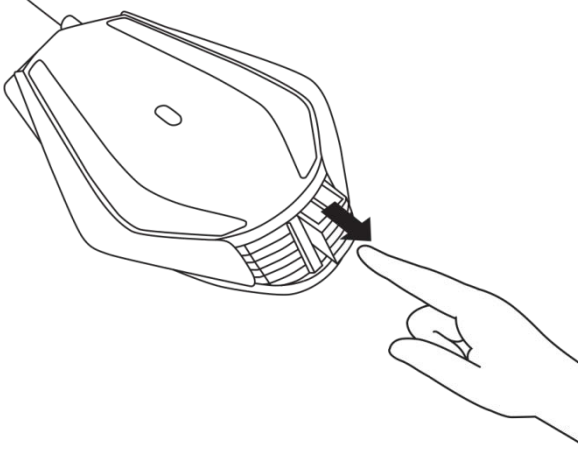

2. Her bir 5 gram ağırlık (toplamda 4 parça) taşıyıcı kasadan kaydırılarak çıkarılabilir.

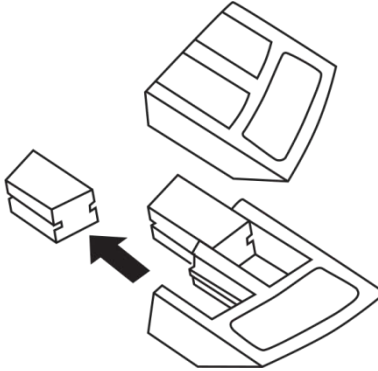

Fare avuç desteğini ayarlama

1. Avuç desteğinin altında bulunan serbest bırakma düğmesi gümüş çubuğunu itin ve gösterildiği gibi basılı tutun.

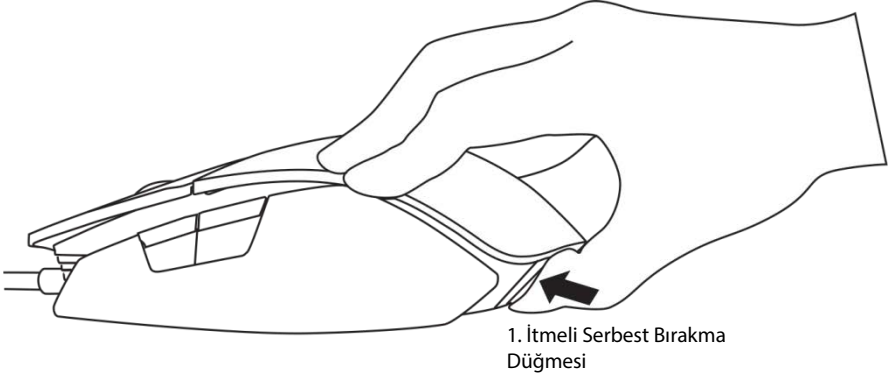

2. Serbest bırakma düğmesini basılı tutarken, avuç desteğini, avucunuzun boyutuna uyumlu duruma getirmek için geriye doğru 1 veya 2 çentik kaydırın.

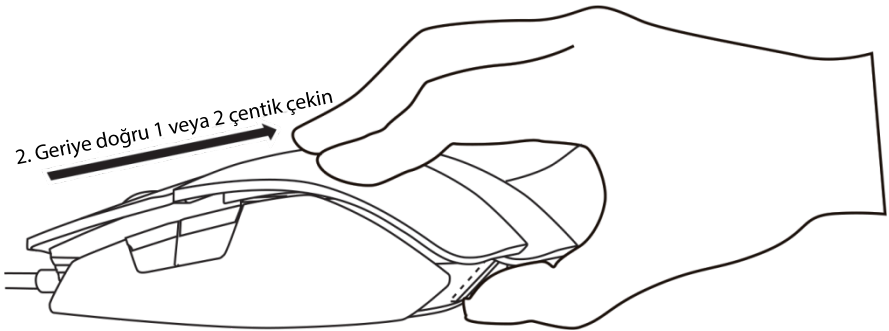

Alienware Control Center

Alienware Control Center yazılımı, klavyenizdeki düğmeleri özelleştirme, aydınlatma efektlerini değiştirme gibi işlemleri gerçekleştirmenizi sağlar.

Alienware Control Center yazılımını yükleme

Alienware Control Center yazılımını yüklemek için:

- 1.** Bilgisayarı açın.
- 2.** www.dell.com/support/drivers adresine gidin.
- 3.** **View products (Ürünleri görüntüle)** bağlantısına tıklayın.
- 4.** **Electronics & Accessories (Elektronik ve Aksesuarlar)** bağlantısına tıklayın.
- 5.** Mice, Keyboards & Wireless Touchpads (Fareler, Klavyeler ve Kablosuz Dokunmatik Yüzeyler) **bağlantısına tıklayın.**
- 6.** Alienware oyun aygıtınızı seçin.
- 7.** **Drivers & downloads (Sürücüler ve indirmeler)** bağlantısına tıklayın.
- 8.** Sayfayı aşağı doğru kaydırıp, **Alienware Control Center** ögesini genişletin.
- 9.** Download (⊗ndir) bağlantısına tıklayın.
- 10.** Dosyayı kaydedin.
- 11.** ⊗ndirme tamamlandıktan sonra dosyayı açın ve ekrandaki yönergeleri izleyerek **Alienware Control Center** yazılımını yükleyin.

Alienware Control Center yazılımını kullanma

 NOT: Seçilen özellikler daha sonra güncellenecektir.

Alienware Control Center yazılımını başlatma

1. Alienware aksesuarınızı bilgisayarınızdaki USB bağlantı noktasına takın.
2. Uygulamayı açmak için masaüstünüzdeki Alienware Control Center simgesine çift tıklayın.



 NOT: Aygıtınız takılı değilse, başlamak için bir Alienware aksesuarı bağlamanız istenecektir.



Aydınlatmayı Yapılandırma

Lighting (Aydınlatma) sekmesi, Alienware oyun aygıtınızdaki aydınlatma efektlerini özelleştirmenize olanak tanır.

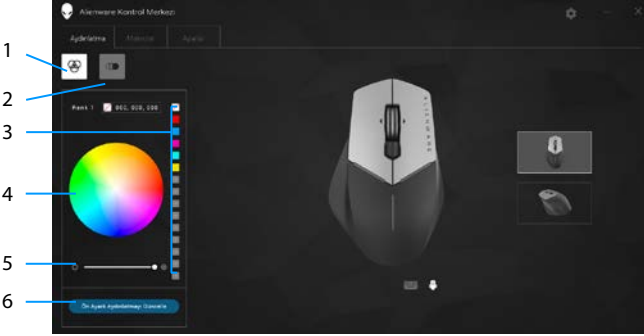

- | | | | |
|---|--------------------------|----|---|
| 1 | Statik düğmesi | 2 | Canlandırma düğmesi |
| 3 | Renk ön ayarı | 4 | Renk tekeri |
| 5 | Yoğunluk kaydırma çubuğu | 6 | Update Lighting Preset (Aydınlatma Ön Ayarını Güncelle) düğmesi |
| 7 | Canlandırma ön ayarı | 8 | Tempo kaydırma çubuğu |
| 9 | Renk seçenek düğmeleri | 10 | Renk çubuğu |



Statik

Alienware aygıtınızı statik aydınlatmaya sahip olacak şekilde yapılandırın.

1. Statik düğmesine tıklayın.
2. Bir renk seçmek için renk tekerine tıklayın.
 NOT: Renk tekerinde bir renk seçip ön ayarlara sürükleyerek renk ön ayarları ekleyin.
3. Yoğunluk kaydırma çubuğunu, renk yoğunluğunu artırmak için sağa, azaltmak için de sola sürükleyin.
4. Seçilen ayarları kaydetmek için **Update Lighting Preset (Aydınlatma Ön Ayarını Güncelle)** düğmesine tıklayın.

Canlandırma

Alienware aygıtınızı canlandırılmış aydınlatmaya sahip olacak şekilde yapılandırın.

1. Canlandırma düğmesine tıklayın.
2. Seçmek için canlandırma ön ayarlarından birine tıklayın.
3. Tempo kaydırma çubuğunu, canlandırma hızını artırmak için sağa, azaltmak için de sola sürükleyin.
4. Seçmek için renk seçenek düğmelerinden birine tıklayın.
 NOT: **One color (Bir renk)**, **Two color (İki renk)** veya **Rainbow (Gökkuşuğu)** ayarını seçin. ⊗ki renk ayarını seçerseniz, renkleri belirlemek için **Color 1 (Renk 1)** öğesine tıklayıp renk çubuğundan bir renk seçin. **Color 2 (Renk 2)** ayarını değiştirirken aynı prosedürü izleyin.
 NOT: Renk tekerinde bir renk seçip ön ayarlara sürükleyerek renk ön ayarları ekleyin.
5. Renk yoğunluğunu seçmek için kaydırma çubuğunu sürükleyin. Kaydırma çubuğunu, yoğunluğu artırmak için sağa, azaltmak için de sola sürükleyin.
6. Seçilen ayarları kaydetmek için **Update Lighting Preset (Aydınlatma Ön Ayarını Güncelle)** düğmesine tıklayın.

Makroları Yapılandırma

Macros (Makrolar) sekmesi, makroları yüklemenize, silmenize veya Alienware oyun aygıtınız için yeni makrolar oluşturmanıza ve oyun fareinize yönelik tuş eşlemeleri gerçekleştirmenize olanak tanır.

Makrolar, kaydedip saklayabileceğiniz seçilmiş tuş vuruşları ve fare tıklamalarıdır. Makroları kullanmak, makro tuşlarına tıklayarak bu tuş vuruşlarını ve fare tıklamalarını kayıttan yürütmenizi sağlar.

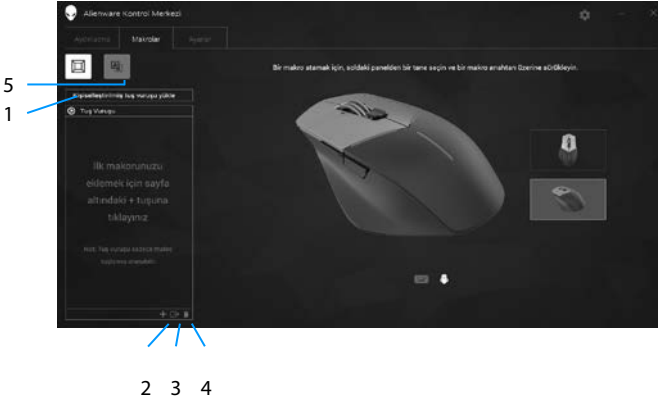

- | | | | |
|---|--------------------------------|---|------------|
| 1 | Makro içe aktarma | 2 | Makro ekle |
| 3 | Makro dışa aktarma | 4 | Makro sil |
| 5 | Tuş eşleme ekranını genişletin | | |

Bir makro oluşturma

1. Ekranın alt kısmındaki Makro ekle düğmesine **+** tıklayın. Ekranda **[NEW MACRO] ([YENİ MAKRO])** görünür.

2. Fare işaretçinizi yeni makro penceresinin üzerine getirip

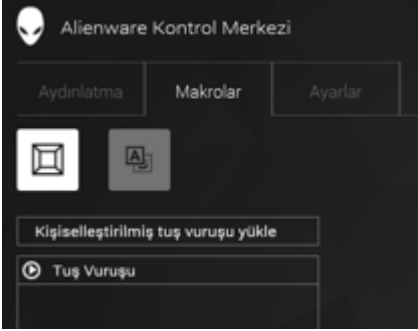

3. Makronuzda kapsamak istediğiniz tuş vuruşlarını veya fare tıklamalarını gerçekleştirin.

 NOT: **Kayıt modundayken** Record (Kayıt) **düğmesi**

4. **Hareketlerinizi gerçekleştirdiğinizde** Stop (Durdur) düğmesine tıklayın.

 NOT: Yeni makronun adını değiştirmek için **[NEW MACRO] ([YENİ MAKRO])** öğesine çift tıklayıp, yanıp sönen imleci gördüğünüzde yeni adı yazın.

5. Makroyu kaydetmek için, ekranda gösterilen makro tuşları görüntüsüne sürükleyip bırakın.







6. Makroyu çalıştırmak için fare düğmesine veya makro tuşuna tıklayın.

Makro içe aktarma

Bir makroyu içe aktarmak için:

1. **Load a custom keystroke (Bir özel tuş vuruşu yükle)** öğesine tıklayın. Import Macro (Makro  Aktar) penceresi açılır.
2. Makroyu kaydettiğiniz klasöre gidin.
3. Makroya, ardından da Open (Aç) düğmesine tıklayın.  çe aktarılan makro ekranda görünür.

Makro dışa aktarma

Bir makroyu dışa aktarmak için:

1. Dışa aktarmak istediğiniz makroyu sürükleyin.
2. Makro dışa aktar düğmesine  bırakın. **Export Macro (Makro Dışa Aktar)** penceresi açılır.
3. Makroyu kaydetmek istediğiniz klasöre gidin.
4. Makroya yönelik dosya adını yazıp **Save (Kaydet)** düğmesine tıklayın.

Bir makro silme

Silmek istediğiniz makroyu sürükleyip, Makro sil düğmesine  bırakın. Makro silinir.

Tuş Eşleme

 NOT: Bu seçenek yalnızca Alienware Gelişmiş Oyun Faresi AW558 ve Alienware Seçkin Oyun Faresi AW958 için kullanılabilir.

1. Farenizin düğme işlevlerini birbirleriyle değiştirmek için **Switch primary and secondary buttons (Birincil ve ikincil düğmeleri değiştir)** öğesine tıklayın.
2. Liste kutusundan bir işlev veya oyun seçin. Seçilen tuşa karşılık gelen hareket görüntülenir.
3. Seçilen hareketi sürükleyip, ekranda gösterilen tuş görüntüsüne bırakın.

Ayarları Yapılandırma

Settings (Ayarlar) sekmesi, Alienware oyun aygıtınızdaki temel ayarları ve DPI ayarlarını özelleştirmenize olanak tanır.

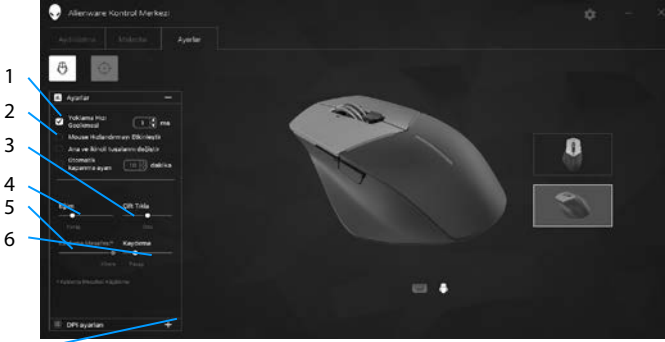

- | | |
|---|---|
| 1 | 2 |
| 3 | 4 |
| 5 | 6 |
| 7 | |
| 1 | 2 |
| 3 | 4 |
| 5 | 6 |
| 7 | |
- 1 Polling rate delay (Sorgulama hızı gecikmesi)
- 2 Fare hızlandırma
- 3 Tilt (Eğme) kaydırma çubuğu
- 4 Double-click (Çift tıklama) kaydırma çubuğu
- 5 Yükselme Mesafesi (LOD) kaydırma çubuğu (yalnızca AW958)
- 6 Scroll (Kaydırma) kaydırma çubuğu
- 7 DPI ayarları

- **Polling rate delay (Sorgulama hızı gecikmesi)** onay kutusuna tıklayın. Değeri artırmak veya azaltmak için değiştirme düğmelerine tıklayın.
- **Enable mouse acceleration (Fare hızlandırmayı etkinleştir)** onay kutusuna tıklayın.
- Hızı seçmek için **Tilt (Eğme)** kaydırma çubuğunu sürükleyin. Kaydırma çubuğunu, hızı artırmak için sağa, azaltmak için de sola sürükleyin.
- Hızı seçmek için **Double Click (Çift Tıklama)** kaydırma çubuğunu sürükleyin. Kaydırma çubuğunu, hızı artırmak için sağa, azaltmak için de sola sürükleyin.
- Hızı seçmek için **LOD (Lower Lift—off Distance) (Alt Yükselme Mesafesi)** kaydırma çubuğunu sürükleyin. Kaydırma çubuğunu, hızı artırmak için sağa, azaltmak için de sola sürükleyin.
- Hızı seçmek için **Scroll (Kaydırma)** kaydırma çubuğunu sürükleyin. Kaydırma çubuğunu, hızı artırmak için sağa, azaltmak için de sola sürükleyin.

- DPI (İnç Başına Nokta) ayarlarını genişletmek için  simgesine tıklayın. çubuğunu, DPI değerini artırmak için yukarı, azaltmak için de aşağı sürükleyin.

Sorun Giderme

Problems

Sorunlar Olası çözümler

Fare çalışmıyor

1. Farenin fişini çıkarıp, bilgisayarınızdaki USB bağlantı noktasına tekrar takın.
2. Fareyi başka bir USB bağlantı noktasına takın.
3. Sistemi yeniden başlatın.

Fare aydınlatması sönmük

1. Fareyi uyku modundan çıkarmak için herhangi bir düğmeye basın.
2. Farenin fişini çıkarıp, bilgisayarınızdaki USB bağlantı noktasına tekrar takın.
3. Fareyi başka bir USB bağlantı noktasına takın.
4. Sistemi yeniden başlatın.

Fare, Alienware Control Center yazılımında seçilen yapılandırma

1. Bilgisayarınıza Alienware Control Center yazılımının yüklendiğinden emin olun.
2. seçilen yapılandırmanın ayarlandığından ve kaydedildiğinden emin olun.

Bilgisayarınıza bir kablolu fare bağlama yöntemi

1. USB fare kablosunun ucundaki bağlayıcıyı bulun.
2. Bilgisayarınızda bir USB bağlantı noktası bulun.

⊗mleç sorunlarını çözmeye

1. Kablolu USB fare kablosunu USB bağlantı noktasına geri takın.
2. Farenin alt kısmındaki optik açıklığın temiz olduğundan emin olun.
3. Kullandığınız yüzeyin, fare hareketinin bildirilebileceği yeterlikte desene sahip olduğundan emin olun (farenin, hareketi yansımaları göre değerlendirilmesinden dolayı, tek biçimli bir yüzey farenin hareketi bildirmesini
4. Kablolu USB fareyi bilgisayardaki başka bir USB bağlantı noktasında deneyin. Sürücülerin yüklenmekte olduğunu belirten bir bildirim görünebilir; böyle bir durumda fareyi kullanmadan önce, sürücülerin yüklendiğini bildiren mesajı görene kadar bekleyin.
5. Varsa, başka bir kablolu USB fareyi deneyin. Sürücülerin yüklenmekte olduğunu belirten bir bildirim görünebilir; böyle bir durumda fareyi kullanmadan önce, sürücülerin yüklendiğini bildiren mesajı görene kadar bekleyin.
6. Tüm verileri kaydedin, açık olan programları kapatın ve bilgisayarı yeniden başlatın. Başka bir fareniz veya dokunmatik ekranınız olmadığına, bilgisayarı kapatmak için güç düğmesini en az 15 saniye basılı tutmak zorunda kalabilirsiniz ve

Problems

Fare düğmesi sorunlarını
çözme

Sorunlar Olası çözümler

- 1.** Fare düğmelerinin hareketini engelleyen hiçbir nesne bulunmadığından emin olun. Çoğu fare düğmesi, tamamen bastırıldığında bir tıklama sesi çıkarır.
- 2.** Kablolu USB fare kablosunu USB bağlantı noktasına geri takın.
- 3.** Kablolu USB fareyi bilgisayardaki başka bir USB bağlantı noktasında deneyin. Sürücülerin yüklenmekte olduğunu belirten bir bildirim görünebilir; böyle bir durumda fareyi kullanmadan önce, sürücülerin yüklendiğini bildiren mesajı görene kadar bekleyin.
- 4.** Varsa, başka bir kablolu USB fareyi deneyin. Sürücülerin yüklenmekte olduğunu belirten bir bildirim görünebilir; böyle bir durumda fareyi kullanmadan önce, sürücülerin yüklendiğini bildiren mesajı görene kadar bekleyin.
- 5.** Tüm verileri kaydedin, açık olan programları kapatın ve bilgisayarı yeniden başlatın. Başka bir fareniz veya dokunmatik ekranınız olmadığında, bilgisayarı kapatmak için güç düğmesini en az 15 saniye basılı tutmak zorunda kalabilirsiniz ve

Problems

Yavaş hareket eden imleç sorununu giderme

Sorunlar Olası çözümler

- 1.** Farenin alt kısmındaki optik açıklığının temiz olduğundan emin olun.
- 2.** Kullandığınız yüzeyin, fare hareketinin bildirilebileceği yeterlikte desene sahip olduğundan emin olun (farenin, hareketi yansımaları göre değerlendirmesinden dolayı, tek biçimli bir yüzey farenin hareketi bildirmesini

Yavaş hareket eden imleç sorununu giderme

- 3.** İşaretçi hızını ayarlamak için fare ayarlarını değiştirin. Bilgisayarınızda yüklü işletim sistemiyle uyuşan sekmeye tıklayın ve ayarları değiştirmek için o kısımdaki adımları gerçekleştirin.
 - Search (Ara) kutusuna main.cpl yazın.
 - Programlar listesinde main.cpl ögesine dokununuz veya tıklayın.
 - Pointer Options (⊗ işaretçi Seçenekleri) sekmesine dokununuz veya tıklayın.
 - ⊗ imleç hızını istenen düzeye ayarlamak için Select a Pointer Speed (⊗ işaretçinin hızını seçin) altındaki kaydırma çubuğunu hareket ettirin.
 - OK (Tamam) düğmesine dokununuz veya tıklayın.