

เมาส์สำหรับการเล่นเกมขั้นสุดยอด  
Alienware รุ่น AW958  
คู่มือผู้ใช้

A L I E N W A R E™ 

# ข้อควรทราบ ข้อควรระวัง และคำเตือน



## ข้อควรทราบ:

ข้อควรทราบปกป้องถึงข้อมูลสำคัญที่ช่วยให้คุณทำการใช้งานคอมพิวเตอร์ได้ดีขึ้น



## ข้อควรระวัง:

ข้อควรระวังปกป้องถึงความเสียหายต่อฮาร์ดแวร์หรือการสูญเสียข้อมูลที่เป็นไปได้  
ถ้าไม่ปฏิบัติตามคำแนะนำ



คำเตือน: คำเตือนปกป้องถึงความเป็นไปได้ของทรัพย์สินเสียหาย  
การได้รับบาดเจ็บของบุคคล หรือถึงแก่ความตาย

Copyright © 2017 Dell Inc. หรือบริษัทในเครือ สงวนลิขสิทธิ์ Dell, EMC  
และเครื่องหมายการค้าอื่น ๆ เป็นเครื่องหมายการค้าของ Dell Inc. หรือบริษัทในเครือ  
เครื่องหมายการค้าอื่น ๆ เป็นเครื่องหมายการค้าของเจ้าของที่เกี่ยวข้อง

2017 07

ฉบับปรับปรุง A00

# สารบัญ

รายการในกล่องบรรจุภัณฑ์ .....	4
คุณลักษณะของเมาส์.....	5
การตั้งค่าเมาส์สำหรับการเล่นเกมของคุณ .....	6
การเปลี่ยนตัวหนีบด้านซ้ายและด้านขวา.....	9
การปรับน้ำหนักตัวพา .....	11
การปรับแผ่นรองฝ่ามือของเมาส์ .....	12
Alienware Control Center.....	13
การติดตั้ง Alienware Control Center .....	13
การใช้ Alienware Control Center.....	14
การกำหนดค่าการให้แสง .....	15
การกำหนดค่ามาโคร .....	18
การแก้ไขปัญหา.....	25

# รายการในกล่องบรรจุภัณฑ์

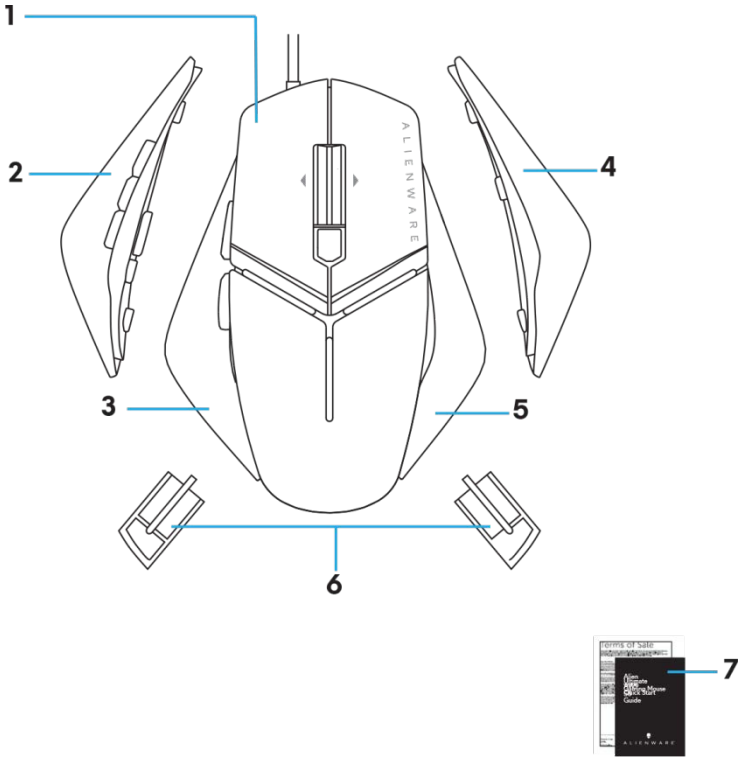

1. เม้าส์
2. ตัวหนีบด้านซ้ายที่มี 6 ปุ่ม
3. ตัวหนีบด้านซ้ายที่มี 2 ปุ่ม
4. ตัวหนีบด้านขวาขนาดใหญ่
5. ตัวหนีบด้านขวาขนาดเล็ก
6. น้ำหนักขนาด 5 กรัม (4 ชั้น) ที่มีโครงตัวพา
7. เอกสารประกอบ

# คุณลักษณะของเมาส์

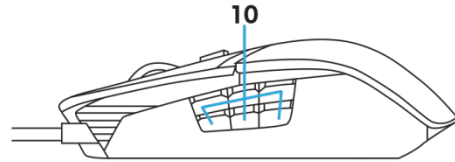
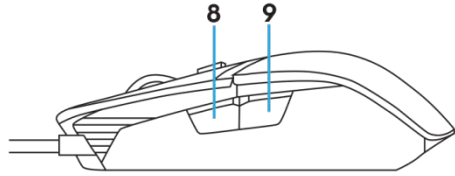
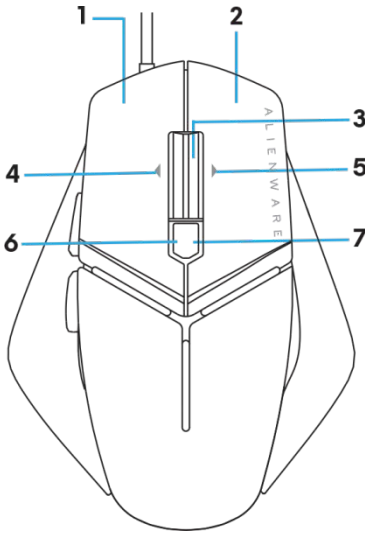

- |                                     |                                      |
|-------------------------------------|--------------------------------------|
| 1. ปุ่มซ้าย                         | 2. ปุ่มขวา                           |
| 3. ปุ่มกลาง/เลื่อน                  | 4. ปุ่มเลื่อนทางซ้าย                 |
| 5. ปุ่มเลื่อนทางขวา                 | 6. DPI ทางซ้าย (เพื่อเพิ่มระดับ DPI) |
| 7. DPI ทางขวา (เพื่อเพิ่มระดับ DPI) | 8. ไปหน้า                            |
| 9. ถอยหลัง                          | 10. ปุ่มกำหนดเองได้                  |

## ข้อควรทราบ: DPI แบบปรับได้ (DPI ย่อมาจาก Dots Per Inch หรือจุดต่อนิ้ว)

- ปุ่ม DPI
- ขณะใช้งานอนุญาตให้คุณทำการเปลี่ยนความละเอียดการติดตามเมาส์ในระหว่างการเล่นเกมได้ทันที
- เมาส์อนุญาตให้คุณทำการตั้งค่าความละเอียดได้สูงสุด 3 ระดับ (การตั้งค่าความละเอียดเริ่มต้น: 120 3600, 5000, 8000 and 12000 DPI)
- การกดด้านซ้ายของปุ่ม DPI จะลดระดับ DPI ในขณะที่การกด ด้านขวาของปุ่ม DPI จะเพิ่มระดับ D
- สีของไฟ LED สำหรับ DPI 5 ชั้น

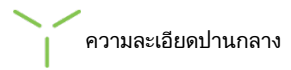

# การตั้งค่าเมาส์สำหรับการเล่นเกมของคุณ

---

## ข้อกำหนดของระบบ

- Microsoft Windows 10 และใหม่กว่า

## ขั้นตอนในการตั้งค่า

1. เสียบตัวพาด้านหน้าทั้งสองตัวเข้าไปโดยการกดเข้าไปในช่องเปิดด้านหลังของ

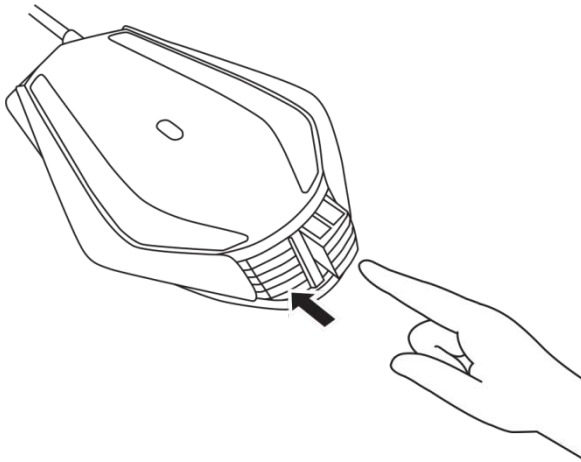

2. นำแผ่นรองป้องกันแผ่นปิดด้านล่างออก

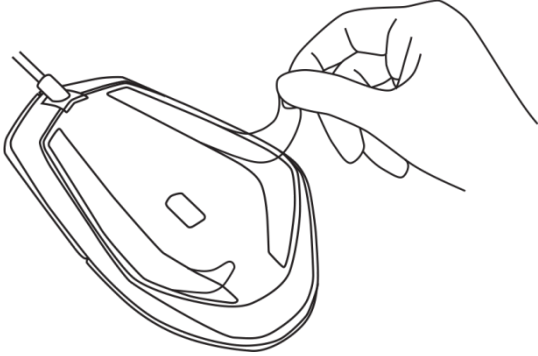

3. เสียบปลั๊ก USB ของเมาส์เข้าในพอร์ต USB บนคอมพิวเตอร์ของคุณ

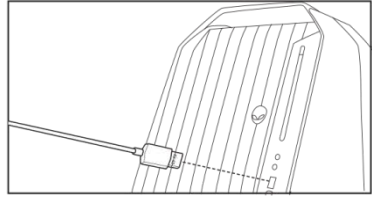
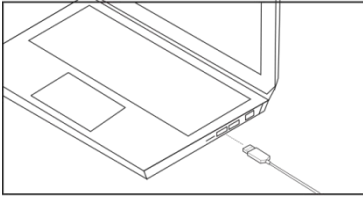

4. เปิดเครื่องคอมพิวเตอร์ของคุณ

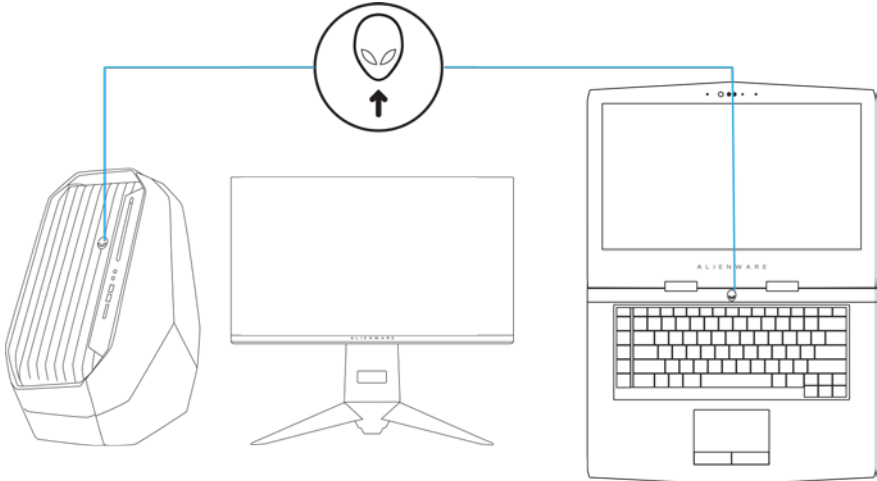

5. ดาวน์โหลดซอฟต์แวร์ Alienware Control Center จากเว็บไซต์:

<http://www.dell.com/support/drivers>



**ข้อควรทราบ:**

คุณสามารถกำหนดคุณลักษณะของเมาส์และเอฟเฟกต์การให้แสงได้โดย



# การเปลี่ยนตัวหนีบด้านซ้ายและด้านขวา

---

1. ตัวหนีบด้านซ้ายและด้านขวาสามารถถอดออกมาโดยการดึงออกจากตัวเมาส์ดังรูป

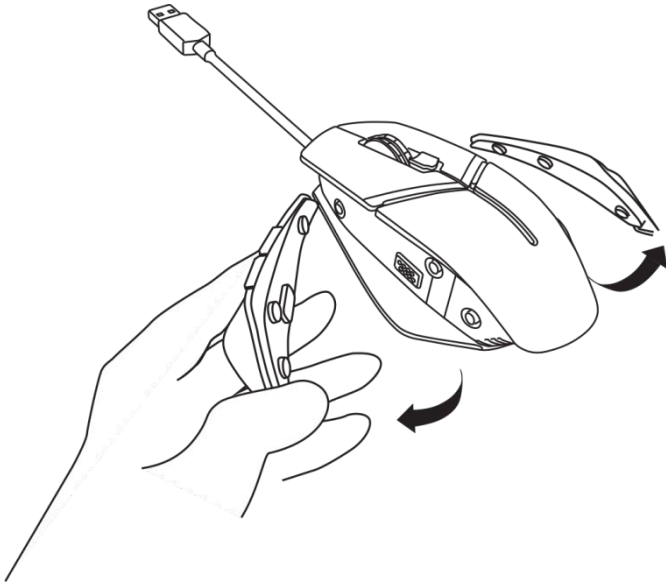

2. ตัวหนีบด้านซ้ายและด้านขวาเสริมสามารถติดตั้งเข้าไปด้วยแถบแม่เหล็กดังรูป

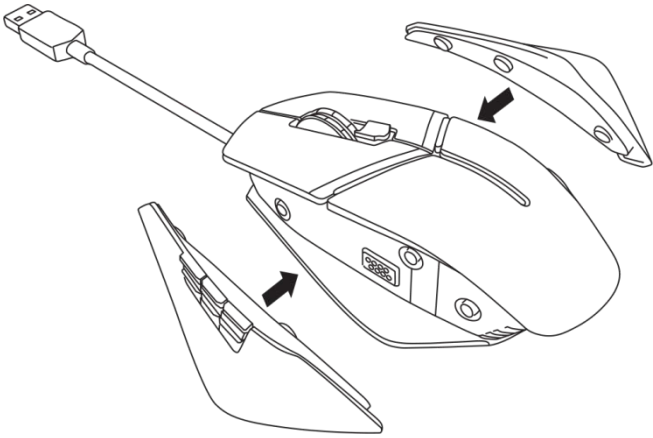

# การปรับน้ำหนักตัวพา

---

1. ดันเข้าด้านในบนโครงของตัวพาน้ำหนักเพื่อปลดล็อกออกมาตามรูป

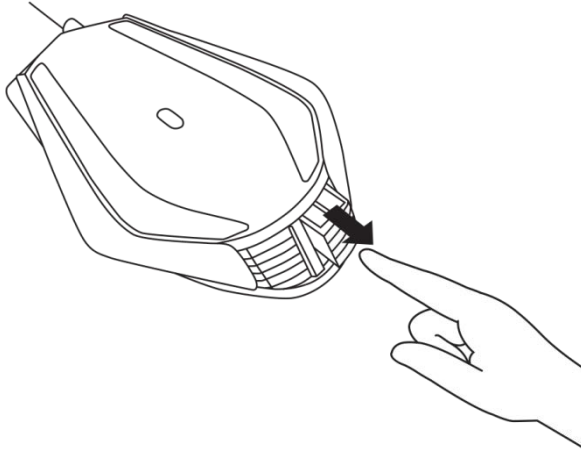

2. น้ำหนักขนาด 5 กรัม (ทั้งหมด 4 ชิ้น)  
สามารถนำออกได้โดยการเลื่อนออกจากโครงใส่ของตัวพา

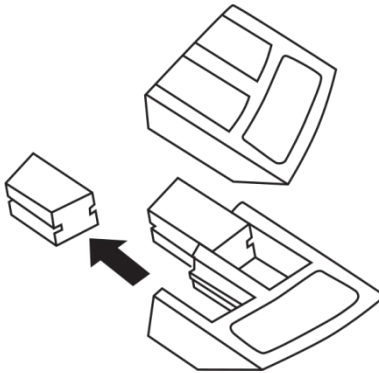

# การปรับแผ่นรองฝ่ามือของเมาส์

1. ดันแถบสีเงินของปุ่มปลดออกที่อยู่ด้านล่างแผ่นรองฝ่ามือ แล้วกดค้างไว้ดังแสดงในรูป

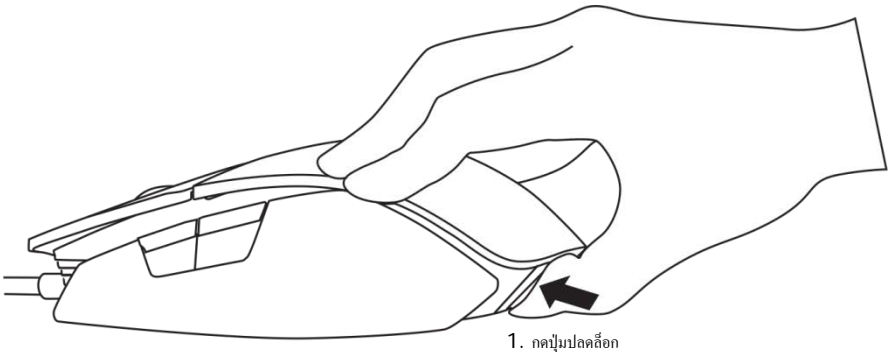

2. ในขณะที่กดปุ่มปลดล็อกค้างไว้ ให้เลื่อนแผ่นรองฝ่ามือไปทางด้านหลัง 1 หรือ 2 ร่องให้เหมาะกับขนาดฝ่ามือของคุณ

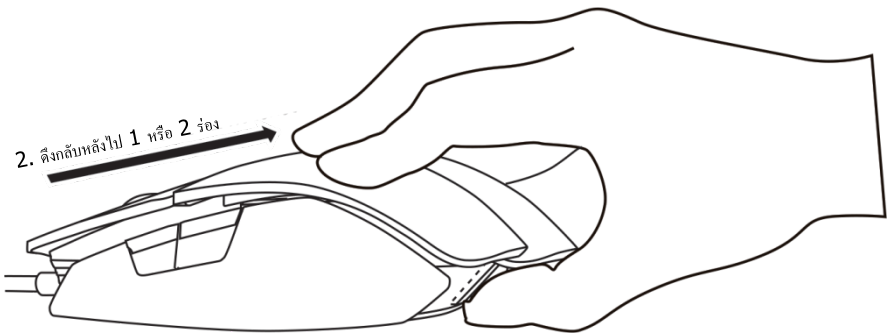

# Alienware Control Center

---

คุณสามารถกำหนดปุ่มสั่งการบนแป้นพิมพ์ของคุณ เปลี่ยนแปลงเอฟเฟกต์การให้แสง ฯลฯ โดยใช้ซอฟต์แวร์ Alienware Control Center

## การติดตั้ง Alienware Control Center

การติดตั้ง Alienware Control Center:

1. เปิดเครื่องคอมพิวเตอร์
2. ไปที่ [www.dell.com/support/drivers](http://www.dell.com/support/drivers)
3. คลิก **View products (ดูผลิตภัณฑ์)**
4. คลิก **Electronics & Accessories (อุปกรณ์อิเล็กทรอนิกส์และอุปกรณ์เสริม)**
5. คลิก **Mice, Keyboards & Wireless Touchpads (เมาส์ แป้นพิมพ์ และแผงสัมผัสไร้สาย)**
6. เลือกอุปกรณ์การเล่นเกมน Alienware ของคุณ
7. คลิก **Drivers & downloads (ไดรฟ์เวอร์และดาวน์โหลด)**
8. เลื่อนเมาส์ไปที่หน้าและขยาย **Alienware Control Center**
9. **คลิก Download (ดาวน์โหลด)**
10. บันทึกไฟล์
11. หลังจากดาวน์โหลดเสร็จสิ้น ให้เปิดไฟล์และทำตามคำแนะนำบนหน้าจอเพื่อติดตั้งซอฟต์แวร์ Alienware Control Center

## การใช้ Alienware Control Center

 ข้อควรทราบ: คุณลักษณะที่เลือกจะได้รับการอัปเดตในภายหลัง

### การเรียกใช้ Alienware Control Center

1. เสียบอุปกรณ์เสริม Alienware ของคุณเข้ากับพอร์ต USB บนคอมพิวเตอร์ของคุณ
2. ดับเบิลคลิกที่ไอคอน Alienware Control Center บนหน้าเดสก์ท็อปของคุณเพื่อเปิดแอปพลิเคชัน



 ข้อควรทราบ: ถ้าคุณยังไม่ได้เชื่อมต่ออุปกรณ์ของคุณ ระบบจะแจ้งให้คุณเชื่อมต่ออุปกรณ์เสริม Alienware เพื่อเริ่มต้น

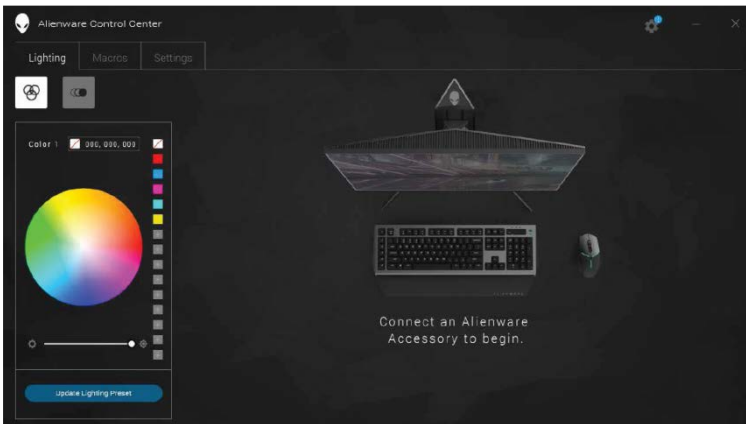

# การกำหนดค่าการให้แสง

## แท็บLighting

(การให้แสง)อนุญาตให้คุณกำหนดเอฟเฟกต์การให้แสงบนอุปกรณ์การเล่นเกม Alienware ของคุณ

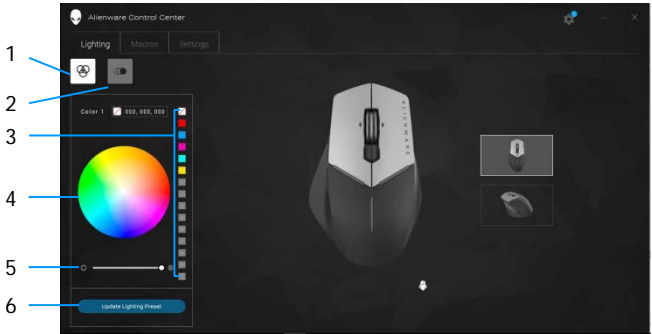

- |   |                  |                               |    |                        |                            |
|---|------------------|-------------------------------|----|------------------------|----------------------------|
| 1 | Static button    | ปุ่มโหมดอยู่กับที่:           | 2  | Animation button       | ปุ่มโหมดเคลื่อนไหว         |
| 3 | Color preset     | ค่าที่ตั้งไว้ของสี            | 4  | Color wheel            | ปุ่มสี                     |
| 5 | Intensity slider | แถบเลื่อนความเข้ม             | 6  | Update Lighting button | ปุ่มปรับค่าการให้แสง       |
| 7 | Animation        | ค่าที่ตั้งไว้ของภาพเคลื่อนไหว | 8  | Tempo slider           | แถบเลื่อนปรับจังหวะ preset |
| 9 | Color radio      | ปุ่มตัวเลือกสี                | 10 | Color bar              | แถบสี                      |
|   |                  | buttons                       |    |                        |                            |

## โหมคอยู่กับที่

กำหนดค่าอุปกรณ์ Alienware ของคุณเพื่อให้แสดงแสงออกมาแบบอยู่กับที่

1. คลิกที่ปุ่มโหมคอยู่กับที่
2. คลิกที่ปุ่มสีเพื่อเลือกสี
  -  ข้อควรทราบ: เพิ่มค่าที่ตั้งไว้ของสีโดยการเลือกสีบนปุ่มสีและลากไปยังค่าที่ตั้งไว้
3. ลากแถบเลื่อนความเข้มไปทางด้านขวาเพื่อเพิ่มความเข้มสีหรือลากไปทางด้านซ้ายเพื่อลดความเข้มสี
4. คลิก **Update Lighting Present (แก้ไขการให้แสงปัจจุบัน)** เพื่อบันทึกการตั้งค่าที่เลือก

## โหมคเคลื่อนไหว

กำหนดค่าอุปกรณ์ Alienware ของคุณเพื่อให้แสดงแสงออกมาแบบเคลื่อนไหว

1. คลิกที่ปุ่มโหมคเคลื่อนไหว
2. คลิกที่ค่าที่ตั้งไว้ของการเคลื่อนไหวค่าหนึ่งค่าใดเพื่อเลือก
3. ลากแถบเลื่อนปรับจังหวะไปทางด้านขวาเพื่อเพิ่มความเร็วการเคลื่อนไหวหรือลากไปทางด้านซ้ายเพื่อลดความเร็ว
4. คลิกที่ปุ่มตัวเลือกปุ่มหนึ่งปุ่มใดเพื่อเลือก
  -  ข้อควรทราบ: เลือกเป็น **One color (สีเดียว)**, **Two color (สองสี)** หรือ **Rainbow (สีรุ้ง)** ถ้าคุณเลือกเป็น สองสี ให้คลิกที่ **Color 1 (สีที่ 1)** แล้วเลือกสีจากแถบสีเพื่อเลือกสีที่ต้องการ ทำตามขั้นตอนเดียวกันเมื่อทำการเปลี่ยนแปลงที่ **Color 2 (สีที่ 2)**





ข้อควรทราบ: เพิ่มค่าที่ตั้งไว้ของสีโดยการเลือกสีบนปุ่มสี และลากไปยังค่าที่ตั้งไว้

5. ลากแถบเลื่อนเพื่อเลือกความเข้มสี ลากแถบเลื่อนไปทางด้านขวาเพื่อเพิ่มความเข้ม หรือลากไปทางด้านซ้ายเพื่อลดความเข้ม
6. คลิก **Update Lighting Present (แก้ไขการให้แสงปัจจุบัน)** เพื่อบันทึกการตั้งค่าที่เลือก

## การกำหนดค่ามาโคร

แท็บ **Macros (มาโคร)** ให้คุณสามารถโหลด ลบ หรือสร้างมาโครใหม่สำหรับอุปกรณ์การเล่นเกม Alien-ware ของคุณ และทำการแม็ปปุ่มสำหรับเมาส์เพื่อการเล่นเกมของคุณ

มาโครเป็นการเคาะแป้นพิมพ์และคลิกเมาส์ที่เลือกซึ่งคุณสามารถบันทึกและจัดเก็บไว้ การใช้มาโครช่วยให้คุณทำการเล่นเกมการเคาะแป้นพิมพ์และคลิกเมาส์ได้โดยการคลิกที่ปุ่มมาโคร

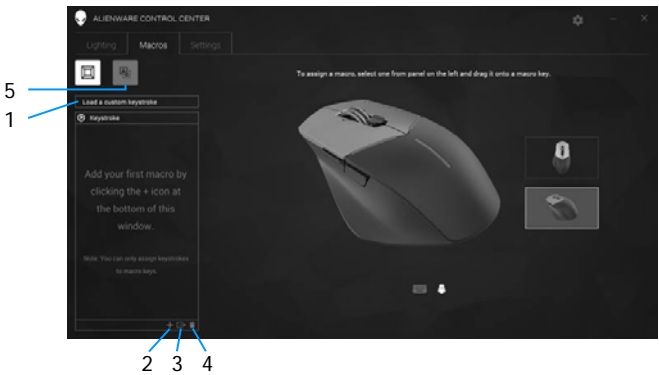

- |   |                           |                       |   |              |            |
|---|---------------------------|-----------------------|---|--------------|------------|
| 1 | Import macro              | การนำเข้ามาโคร        | 2 | Add macro    | เพิ่มมาโคร |
| 3 | Export macro              | การส่งออกมาโคร        | 4 | Delete macro | ลบมาโคร    |
| 5 | Expand key mapping screen | ขยายหน้าจอการแม็ปปุ่ม |   |              |            |

## การสร้างมาโคร

1. คลิกปุ่มเพิ่มมาโคร **+** ที่ด้านล่างของหน้าจอ แถบ **[NEW MACRO] (มาโครใหม่)** จะปรากฏขึ้นบนหน้าจอ

2. เลื่อนตัวชี้เมาส์ของคุณไปที่มาโครใหม่ จากนั้นคลิก

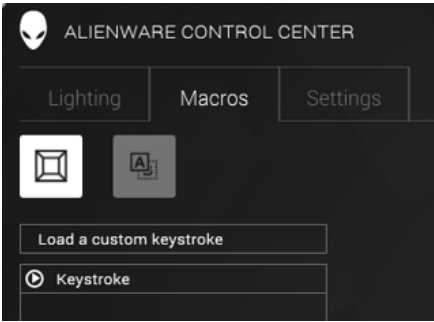

3. ใช้การเคาะแป้นพิมพ์หรือคลิกเมาส์ที่คุณต้องการให้รวมในมาโคร

 ข้อควรทราบ: ในขณะที่อยู่ในโหมดการบันทึกปุ่ม Record (บันทึก) จะเปลี่ยนไปที่

4. คลิก Stop (หยุด) เมื่อทำรูปแบบลายเส้นแล้ว

 ข้อควรทราบ: การเปลี่ยนชื่อของมาโครใหม่ ให้ดับเบิลคลิกที่ **[NEW MACRO] (มาโครใหม่)**จากนั้นพิมพ์ชื่อใหม่เมื่อคุณเห็นเคอร์เซอร์ติดกะพริบ

5. การบันทึกมาโคร ให้ลากและวางไปที่ภาพของปุ่มมาโครที่แสดงบนหน้าจอ

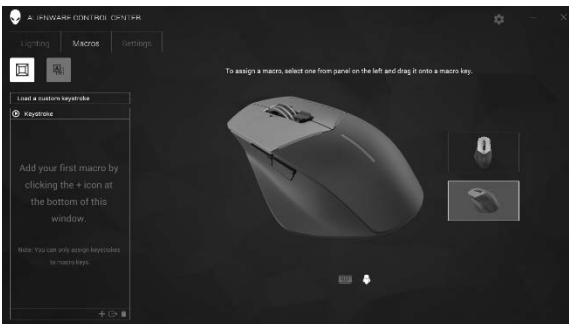

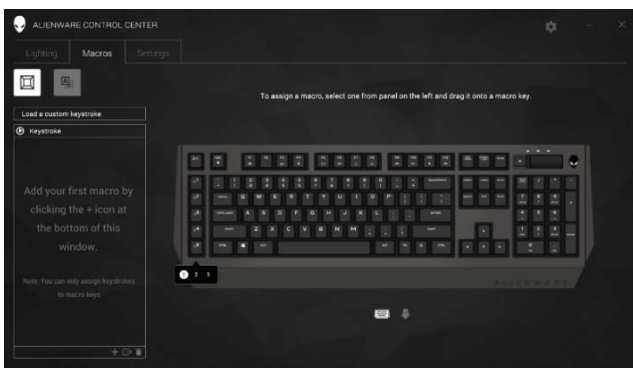

## 6. คลิกที่ปุ่มเม้าส์หรือมาโครเพื่อเรียกใช้มาโคร

## การนำเข้ามาโคร

การนำเข้ามาโคร:

1. คลิก **Load a custom keystroke** (โหลดการเคาะแป้นพิมพ์แบบกำหนดเอง) หน้าต่าง **Import Macro** (นำเข้ามาโคร) จะเปิดขึ้นมา
2. นำทางไปยังโฟลเดอร์ที่คุณบันทึกมาโครไว้
3. คลิกที่มาโครแล้วคลิกเปิด มาโครที่นำเข้าจะปรากฏขึ้นบนหน้าจอ

## การส่งออกมาโคร

การส่งออกมาโคร:

1. ลากมาโครที่คุณต้องการที่จะส่งออก
2. วางไว้บนปุ่มส่งออกมาโคร  หน้าต่าง **Export Macro** (ส่งออกมาโคร) จะเปิดขึ้นมา
3. นำทางไปยังโฟลเดอร์ที่คุณต้องการบันทึกมาโคร
4. พิมพ์ชื่อไฟล์สำหรับมาโคร แล้วคลิก **Save** (บันทึก)

## การลบมาโคร

ลากมาโครที่คุณต้องการที่จะลบ แล้ววางไว้บนปุ่มลบมาโคร  มาโครถูกลบแล้ว

## การแก้ไขปุ่ม

 ข้อควรทราบ: ตัวเลือกนี้มีพร้อมใช้เฉพาะเมาส์สำหรับการเล่นเกมขั้นสูง Alienware รุ่น AW558 และ เมาส์สำหรับการเล่นเกมขั้นสุดยอด Alienware รุ่น AW958 เท่านั้น

1. คลิก **Switch primary and secondary buttons (สลับปุ่มหลักและปุ่มรอง)** เพื่อสลับฟังก์ชันการทำงานของปุ่มบนเมาส์ของคุณ
2. เลือกฟังก์ชันหรือเกมบนกล่องรายการรูปแบบลายเส้นที่เกี่ยวข้องสำหรับปุ่มที่เลือกจะปรากฏขึ้นมา
3. ลากรูปแบบลายเส้นที่เลือก และวางไปที่ภาพของปุ่มที่แสดงบนหน้าจอ

# การกำหนดการตั้งค่า

แท็บ **Settings (การตั้งค่า)**อนุญาตให้คุณทำการกำหนดการตั้งค่าพื้นฐานและระดับ DPI บนอุปกรณ์การเล่นเกม Alienware ของคุณ

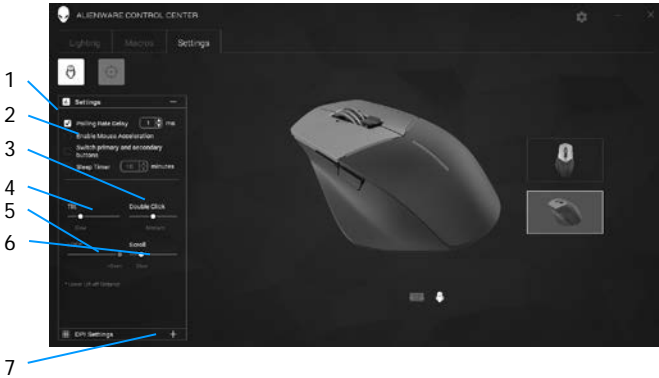

- |   |   |  |               |                     |                         |
|---|---|--|---------------|---------------------|-------------------------|
| 1 | Polling rate delay  | การหน่วงอัตราส่งข้อมูล                   | 2             | Mouse acceleration  | การเร่งความเร็วเมาส์    |
| 3 | Tilt slider   | แถบเลื่อนการเลื่อนไปด้านข้าง             | 4             | Double-click slider | แถบเลื่อนการดับเบิลคลิก |
| 5 | Lift-off Distance (LOD)(LOD) (เฉพาะรุ่น AW958 เท่านั้น) slider (only AW958) | แถบเลื่อนระยะเหนือพื้นผิวสูงสุดของเมาส์6 | Scroll slider | แถบเลื่อนการเลื่อน  |                         |
| 7 | DPI settings  | การตั้งค่า DPI                           |               |                     |                         |

- คลิกที่กล่องเลือกรายการ **Polling rate delay (การหน่วงอัตราส่งข้อมูล)** คลิกปุ่มตัวสลับเพื่อเพิ่มหรือลดค่า
- คลิกที่กล่องเลือกรายการ **Enable mouse acceleration (เปิดใช้การเร่งความเร็วเมาส์)**
- ลากแถบเลื่อน**Tilt (การเลื่อนไปด้านข้าง)**เพื่อเลือกความเร็ว ลากแถบเลื่อนไปทางด้านขวาเพื่อเพิ่มความเร็ว หรือลากไปทางด้านซ้ายเพื่อลดความเร็ว

- ลากแถบเลื่อน**Double Click (การดับเบิลคลิก)** เพื่อเลือกความเร็ว  
ลากแถบเลื่อนไปทางด้านขวาเพื่อเพิ่มความเร็ว  
หรือลากไปทางด้านซ้ายเพื่อลดความเร็ว
- ลากแถบเลื่อน**LOO (Lower Lift - off Distance) (ระยะเหนือพื้นผิวสูงสุดของเมาส์)**  
เพื่อเลือกความเร็ว  
ลากแถบเลื่อนไปทางด้านขวาเพื่อเพิ่มความเร็ว  
หรือลากไปทางด้านซ้ายเพื่อลดความเร็ว
- ลากแถบเลื่อน**Scroll (การเลื่อน)** เพื่อเลือกความเร็ว  
ลากแถบเลื่อนไปทางด้านขวาเพื่อเพิ่มความเร็ว  
หรือลากไปทางด้านซ้ายเพื่อลดความเร็ว
- คลิกที่  เพื่อขยายการตั้งค่า DPI (จุดต่อนิ้ว) ขึ้นบนเพื่อเพิ่ม  
หรือลงล่างเพื่อลดค่า DPI



# การแก้ไขปัญหา

---

ปัญหา	แนวทางแก้ไขที่เป็นไปได้
เมาส์ไม่ทำงาน	<ol style="list-style-type: none"><li>ถอดปลั๊กของเมาส์ แล้วเสียบกลับเข้าไปในพอร์ต USB บนคอมพิวเตอร์ของคุณ</li><li>เสียบปลั๊กของเมาส์เข้ากับพอร์ต USB</li><li>รีสตาร์ทระบบ</li></ol>
ไฟแสงสว่างของเมาส์ดับ	<ol style="list-style-type: none"><li>กดปุ่มใด ๆ เพื่อปลุกเมาส์จากโหมดสลีป</li><li>ถอดปลั๊กของเมาส์ แล้วเสียบกลับเข้าไปในพอร์ต USB บนคอมพิวเตอร์ของคุณ</li><li>เสียบปลั๊กของเมาส์เข้ากับพอร์ต USB</li><li>รีสตาร์ทระบบ</li></ol>
เมาส์ไม่ทำงานโดยเป็นผลมาจากการกำหนดค่าที่เลือกในซอฟต์แวร์	<ol style="list-style-type: none"><li>ตรวจสอบให้แน่ใจว่าซอฟต์แวร์ Alienware Control Center ได้ติดตั้งไว้บนคอมพิวเตอร์ของคุณ</li><li>และตรวจสอบให้แน่ใจว่าการกำหนดค่าถูกตั้งค่าไว้และบันทึกไว้</li></ol>
วิธีการเชื่อมต่อเมาส์แบบไร้สายเข้ากับคอมพิวเตอร์ของคุณ	<ol style="list-style-type: none"><li>เสิ่งที่ขั้วต่อที่ปลายสายเมาส์ USB</li><li>เสิ่งเข้าหาพอร์ต USB บนคอมพิวเตอร์ของคุณ</li></ol>

การแก้ไขปัญหาเคอร์เซอร์

1. เสียบสายเมาส์ USB  
แบบใช้สายเข้าไปในพอร์ต USB ใหม่
2. ตรวจสอบให้แน่ใจว่าช่องเปิดแสงที่ด้านล่างของเมาส์สะอาด
3. ตรวจสอบให้แน่ใจว่าพื้นผิวที่คุณกำลังใช้งานมีลักษณะรูปแบบที่เพียงพอให้เมาส์สามารถแสดงออกให้คุณทราบการเลื่อนเมาส์ได้  
(แผ่นรองเมาส์เหมาะสมที่สุดเนื่องจากเมาส์จะตัดสัญญาณเคลื่อนไหวโดยการสะท้อนแสงพื้นผิวที่ราบเรียบจะทำให้เมาส์พบความยุ่งยาก
4. ลองเมาส์ USB แบบใช้สายกับพอร์ต USB อื่นบนคอมพิวเตอร์  
การแจ้งเตือนว่าไดรฟ์เวอร์กำลังถูกติดตั้งอาจปรากฏขึ้น หากมีแจ้งเตือน  
ให้รอกันกว่าจะมีข้อความแจ้งว่าไดรฟ์เวอร์ได้รับการติดตั้งเสร็จแล้วก่อนที่คุณจะใช้เมาส์
5. ลองใช้เมาส์ USB แบบใช้สายตัวอื่น หากมี  
การแจ้งเตือนว่าไดรฟ์เวอร์กำลังถูกติดตั้งอาจปรากฏขึ้น หากมีแจ้งเตือน  
ให้รอกันกว่าจะมีข้อความแจ้งว่าไดรฟ์เวอร์ได้รับการติดตั้งเสร็จแล้วก่อนที่คุณจะใช้เมาส์
6. บันทึกข้อมูลใด ๆ ไว้ ปิดโปรแกรมใด ๆ ที่เปิดไว้ และรีสตาร์ทคอมพิวเตอร์  
ถ้าคุณไม่มีเมาส์หรือแผงสัมผัสตัวอื่น  
คุณอาจกดปุ่มเปิด/ปิดค้างไว้เป็นเวลาอย่างน้อย 15 วินาทีเพื่อปิดเครื่องคอมพิวเตอร์ และ

## ปัญหา

## แนวทางแก้ไขที่เป็นไปได้

การแก้ไขปัญหาปุ่มเมาส์

1. ตรวจสอบให้แน่ใจว่าไม่มีสิ่งใดกีดขวางการเคลื่อนไหวของเมาส์  
ปุ่มเมาส์ส่วนใหญ่จะให้เสียงคลิกออกมาเมื่อกดลงไปเสมอ
2. เสียบสายเมาส์ USB  
แบบใช้สายเข้าไปในพอร์ต USB ใหม่
3. ลองเมาส์ USB แบบใช้สายกับพอร์ต USB  
อื่นบนคอมพิวเตอร์  
การแจ้งเตือนว่าไดรฟ์เวอร์กำลังถูกติดตั้งอาจปรากฏขึ้น หากมีแจ้งเตือนมา  
ให้รอกันกว่าจะมีข้อความแจ้งว่าไดรฟ์เวอร์ได้รับการติดตั้งเสร็จแล้วก่อนที่คุณจะใช้เมาส์
4. ลองใช้เมาส์ USB แบบใช้สายตัวอื่น หากมี  
การแจ้งเตือนว่าไดรฟ์เวอร์กำลังถูกติดตั้งอาจปรากฏขึ้น หากมีแจ้งเตือนมา  
ให้รอกันกว่าจะมีข้อความแจ้งว่าไดรฟ์เวอร์ได้รับการติดตั้งเสร็จแล้วก่อนที่คุณจะใช้เมาส์
5. บันทึกข้อมูลใด ๆ ไว้ ปิดโปรแกรมใด ๆ ที่เปิดไว้  
และรีสตาร์ทคอมพิวเตอร์  
ถ้าคุณ ไม่มีเมาส์หรือแผงสัมผัสตัวอื่น  
คุณอาจกดปุ่มเปิด/ปิดค้างไว้เป็นเวลาอย่างน้อย  
15 วินาทีเพื่อปิดเครื่องคอมพิวเตอร์ และ

## ปัญหา

## แนวทางแก้ไขที่เป็นไปได้

การแก้ไขปัญหาเคอร์เซอร์  
เคลื่อนไหวช้า

1. ตรวจสอบให้แน่ใจว่าช่องเปิดแสงที่ด้านล่างของเมาส์  
สะอาด
2. ตรวจสอบให้แน่ใจว่าพื้นผิวที่คุณกำลังใช้งานมีลักษณะ  
รูปแบบที่เพียงพอให้เมาส์สามารถแสดงออกให้คุณ  
ทราบการเลื่อนเมาส์ได้  
(แผ่นรองเมาส์เหมาะสมที่สุดเนื่องจากเมาส์จะตัดสินการ  
เคลื่อนไหวโดยการสะท้อนแสง  
พื้นผิวที่ราบเรียบจะทำให้เมาส์พบความยุ่งยาก

การแก้ไขปัญหาเคอร์เซอร์  
เคลื่อนไหวช้า

3. เปลี่ยนแปลงการตั้งค่าเมาส์เพื่อปรับความเร็วตัวชี้  
คลิกบนแท็บที่ตรงกับระบบปฏิบัติการ (OS)  
ที่ติดตั้งไว้บนคอมพิวเตอร์ของคุณ  
และทำตามขั้นตอนภายในหัวข้อนั้นเพื่อเปลี่ยนแปลงการ  
ตั้งค่า
  - ในกล่อง Search (ค้นหา) ให้พิมพ์ main.cpl
  - แตะหรือคลิกที่ main.cpl ในรายการโปรแกรม
  - แตะหรือคลิกที่แท็บ Pointer Options  
(ตัวเลือกตัวชี้)
  - เลื่อนแถบเลื่อนไปอยู่ใต้ Select a Pointer  
Speed (เลือกความเร็วตัวชี้)  
เพื่อปรับความเร็วเคอร์เซอร์ไปที่ระดับที่ต้องการ
  - แตะหรือคลิก ตกลง