



***Alienware Elite Gaming Mouse
AW958
Guida utente***

A L I E N W A R E™ 

Note, precauzioni e avvertenze

-  **NOTA:** Una **NOTA** indica informazioni importanti che contribuiscono a migliorare l'utilizzo del computer.
-  **ATTENZIONE:** Una **ATTENZIONE** indica danni potenziali all'hardware o perdita di dati se non si osservano le istruzioni.
-  **AVVERTENZA:** Una **AVVERTENZA** indica un rischio di danni materiali, lesioni personali o morte.

Copyright © 2017 Dell Inc. o delle sue consociate. Tutti i diritti riservati. Dell, EMC e altri marchi sono marchi commerciali di Dell Inc. o delle sue consociate. Altri marchi possono essere marchi commerciali dei rispettivi proprietari.

2017 07
Rev. A00

Indice

<i>Contenuto della confezione</i>	4
<i>Caratteristiche del mouse</i>	5
<i>Configurazione del gaming mouse</i>	6
<i>Cambio di impugnatura sinistra e destra</i>	8
<i>Regolazione dei pesi del supporto</i>	10
<i>Regolazione del poggiapolsi del mouse</i>	11
<i>Alienware Control Center</i>	12
<i>Installazione di Alienware Control Center</i>	12
<i>Uso di Alienware Control Center</i>	13
<i>Configurazione dell'illuminazione</i>	14
<i>Configurazione di macro</i>	16
<i>Risoluzione dei problemi</i>	22

Contenuto della confezione

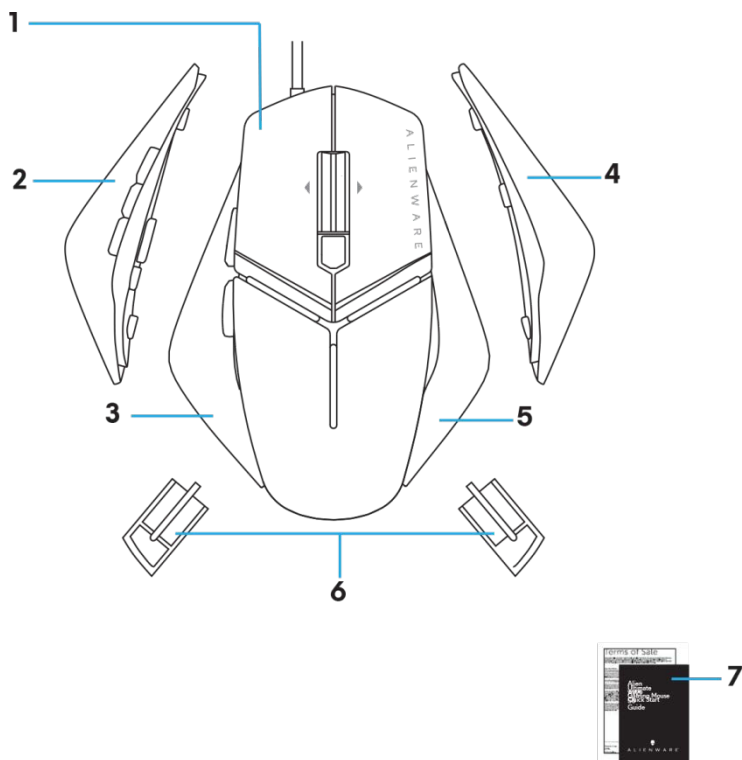

- | | |
|--------------------------------------------|------------------------------------------------------------|
| 1. mouse. | 2. Impugnatura sinistra con 6 tasti |
| 3. Impugnatura sinistra con 2 tasti | 4. Grande impugnatura destra |
| 5. Piccola impugnatura destra | 6. Peso da 5 grammi (4x) con alloggiamento supporto |
| 7. Documenti | |

Caratteristiche del mouse

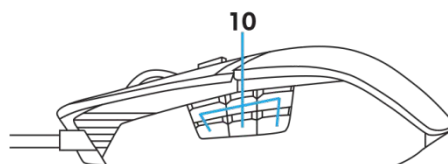
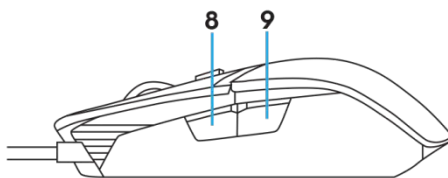
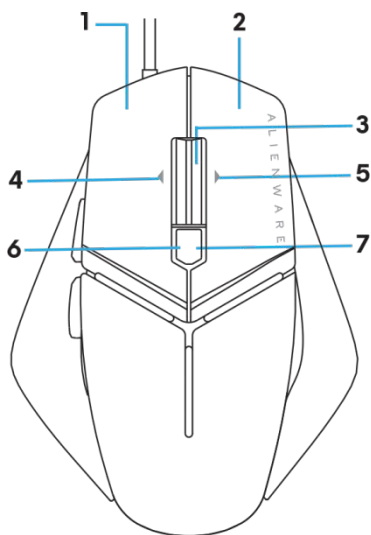



- | | | | |
|----|---------------------------------------------|-----|-----------------------------------------------|
| 1. | Tasto sinistro | 2. | Tasto destro |
| 3. | Tasto centrale/di scorrimento | 4. | 4.Inclinazione a sinistra della rotella |
| 5. | 5.Inclinazione a destra della rotella | 6. | 6.DPI sinistra (per diminuire il livello DPI) |
| 7. | 7.DPI destra (per aumentare il livello DPI) | 8. | 8.Avanti |
| 9. | 9.Indietro | 10. | tasti personalizzabili |

NOTA: DPI regolabile (DPI è l'acronimo di Dots Per Inch - punti per pollice)

- Il tasto DPI istantaneo consente di cambiare immediatamente la risoluzione di conduzione del mouse durante il gioco.
- Il mouse consente la configurazione di un massimo di tre risoluzioni di conduzione. (Impostazione di risoluzione predefinita: 1200, 3600, 5000, 8000 e 12000 DPI)
- Spingendo il lato sinistro del tasto DPI si riduce il DPI, mentre spingendo il lato destro si aumenta il DPI.
- Colore LED per 5 fasi DPI.

 Risoluzione minima

 Risoluzione più alta

 Risoluzione più bassa

 Risoluzione massima

 Risoluzione media

Configurazione del gaming mouse

Requisiti di sistema

- Microsoft Windows 10 e superiore

Fasi di configurazione

1. Inserire entrambi i portapesi spingendoli nell'apertura posteriore del

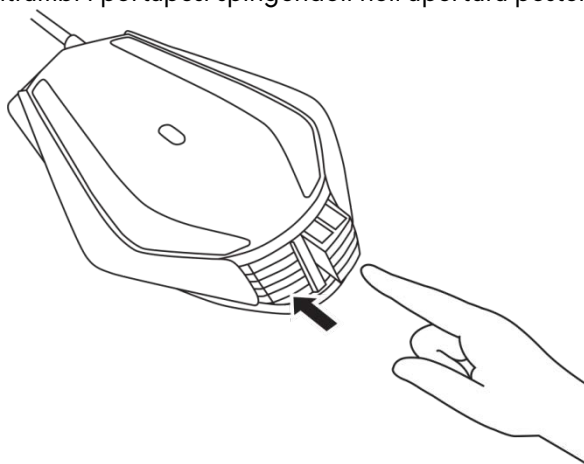

2. Rimuovere la pellicola protettiva del footpad.

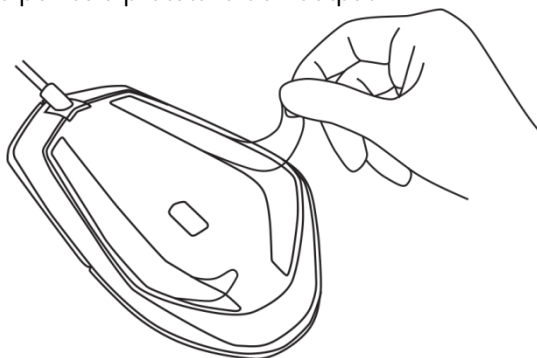

3. Inserire la spina USB del mouse in una porta USB del computer.

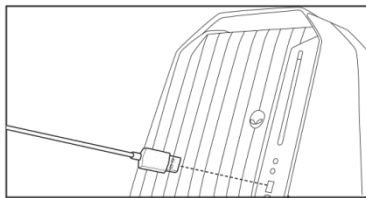
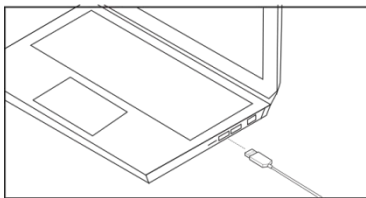

4. Accendere il computer.

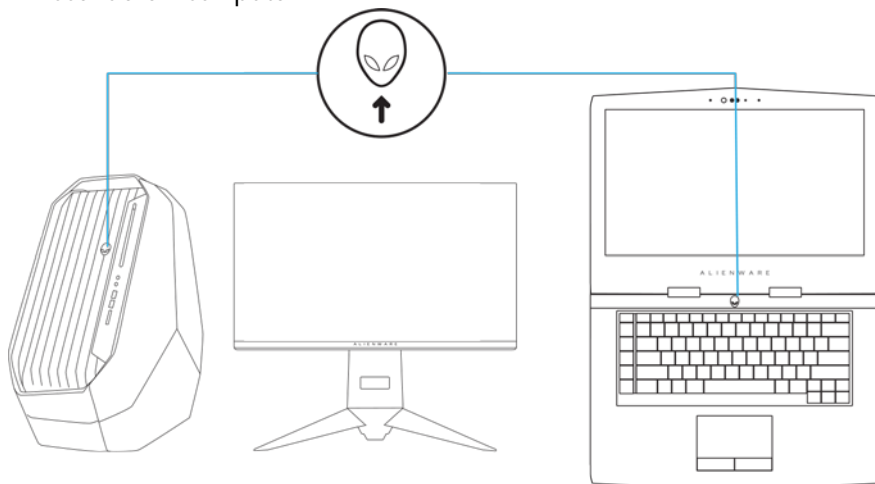

5. Scaricare il software Alienware Control Center dal sito web:
<http://www.dell.com/support/drivers>



NOTA: È possibile personalizzare le caratteristiche del mouse e gli effetti di illuminazione

Cambio di impugnatura sinistra e destra

1. È possibile rimuovere l'impugnatura sinistra e destra tirando verso l'esterno, come mostrato.

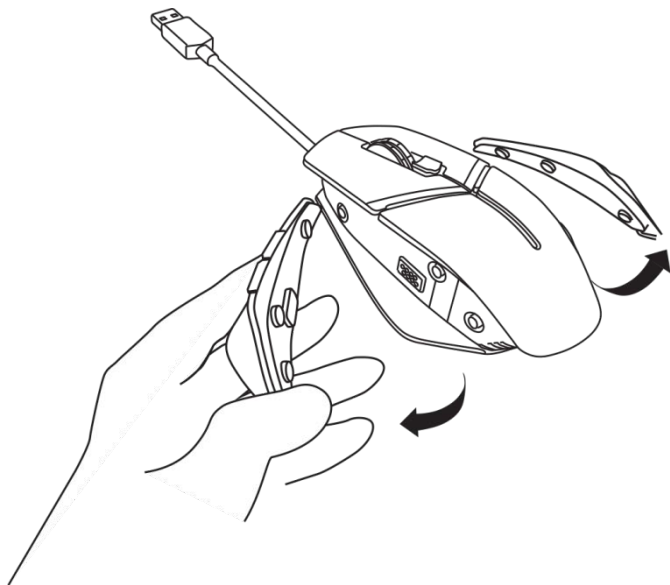

2. L'impugnatura sinistra e destra può essere fissata magneticamente, come mostrato.

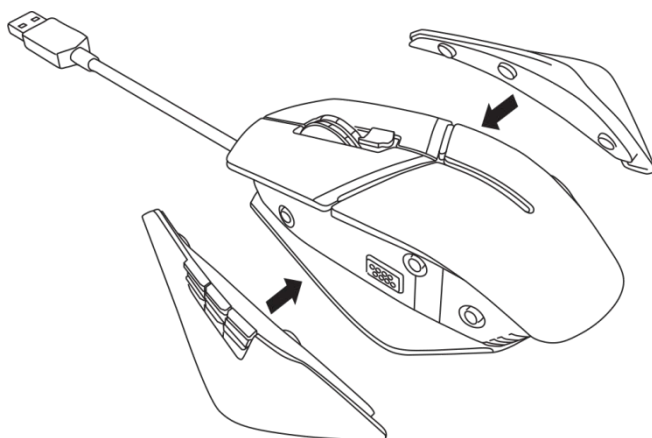

Regolazione dei pesi del supporto

- 1.** Spingere verso l'interno sull'alloggiamento del portapesi per rilasciarlo, come mostrato.

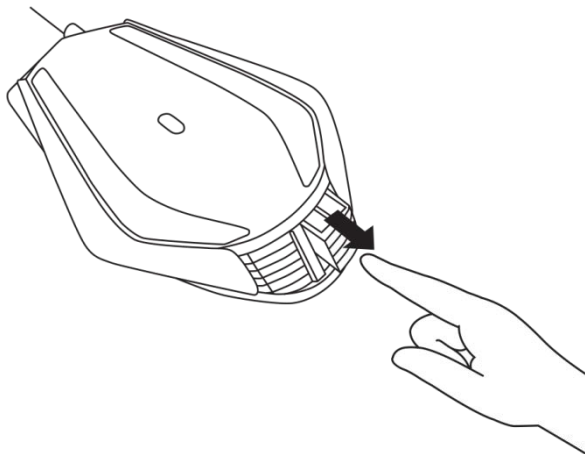

- 2.** È possibile rimuovere ogni peso da 5 grammi (4 pezzi in totale) facendolo scorrere fuori dall'alloggiamento del supporto

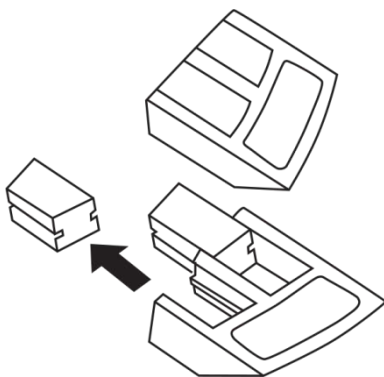

Regolazione del poggiapolsi del mouse

1. Spingere la barra argentata del tasto di rilascio situato sotto il poggiapolsi e tenerlo come mostrato.

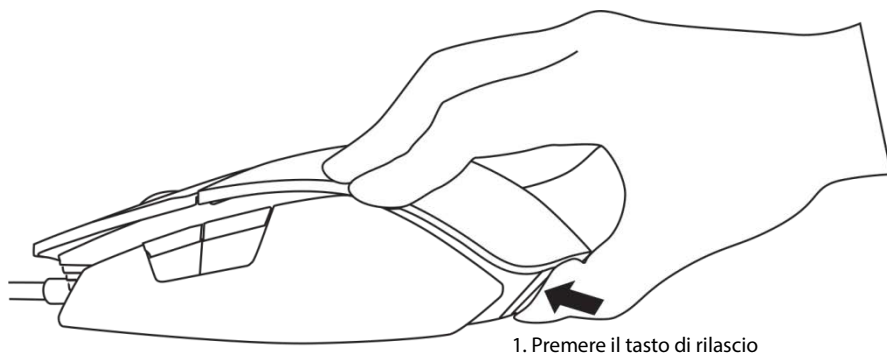

2. Tenendo premuto il tasto di rilascio, far scorrere il poggiapolsi all'indietro di 1 o 2 tacche in base alle dimensioni della mano.

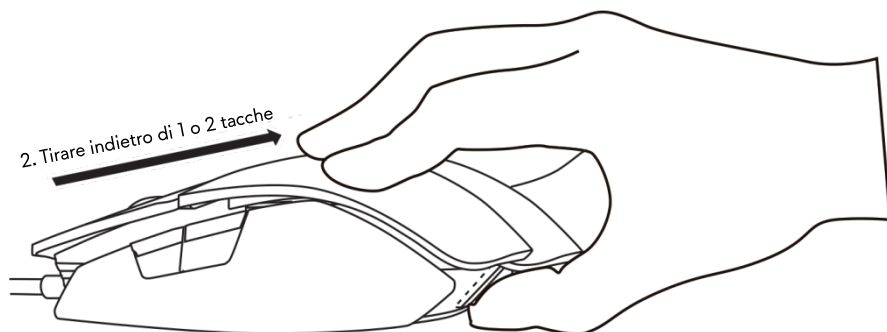

Alienware Control Center

Alienware Control Center consente di personalizzare i tasti della tastiera, modificare gli effetti di illuminazione e così via.

Installazione di Alienware Control Center

Per installare Alienware Control Center:

- 1.** Accendere il computer.
- 2.** Andare al sito ***www.dell.com/support/drivers***.
- 3.** Fare clic su ***View products (Visualizza prodotti)***.
- 4.** Fare clic su ***Electronics & Accessories (Elettronica e accessori)***.
- 5.** Fare clic su Mice, Keyboards & Wireless Touchpads (Mouse, tastiere e touchpad wireless).
- 6.** Selezionare il dispositivo da gaming Alienware.
- 7.** Fare clic su ***Drivers & downloads (Driver e download)***.
- 8.** Scorrere la pagina verso il basso ed espandere ***Alienware Control Center***.
- 9.** ***Fare clic su*** Download.
- 10.** Salvare il file.
- 11.** Al termine del download, aprire il file e seguire le istruzioni sullo schermo per installare ***Alienware Control Center***.

Uso di Alienware Control Center

 **NOTA:** Le funzioni selezionate verranno aggiornate in seguito.

Avvio di Alienware Control Center

1. Inserire l'accessorio Alienware nella porta USB del computer.
2. Fare doppio clic sull'icona Alienware Control Center del desktop per aprire l'app.



 **NOTA:** Se il dispositivo non è collegato, viene richiesto di collegare un accessorio Alienware per iniziare.

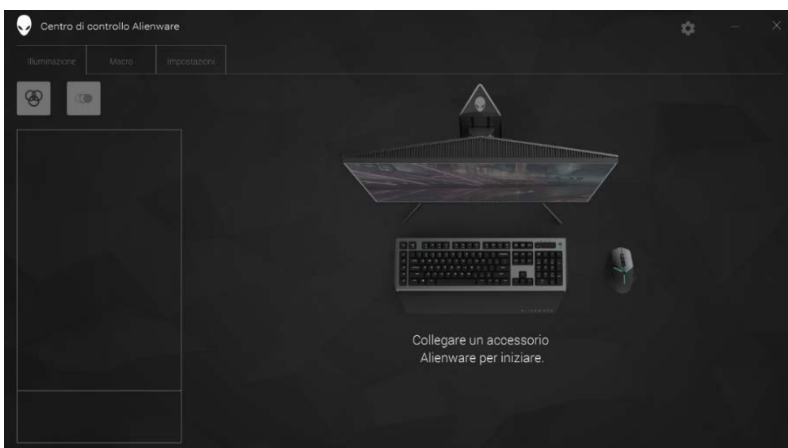

Configurazione dell'illuminazione

La scheda **Lighting** (Illuminazione) consente di personalizzare gli effetti di illuminazione sul dispositivo da gaming Alienware.

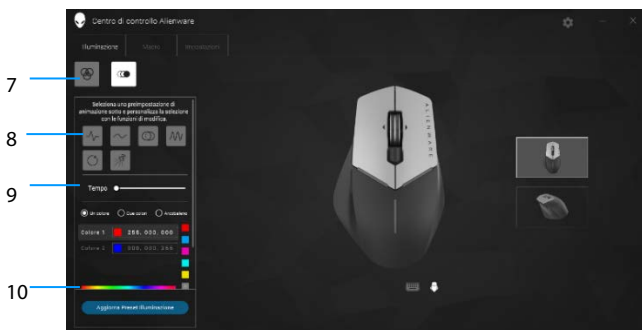
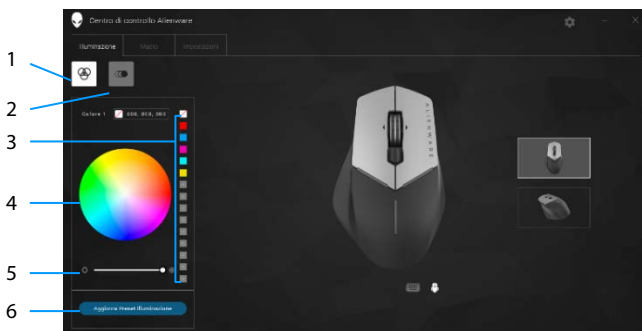

- | | | | |
|---|-------------------------------|----|--------------------------------------|
| 1 | Tasto statico | 2 | Tasto di animazione |
| 3 | Preimpostazione di colore | 4 | Ruota colori |
| 5 | Cursore di intensità | 6 | Tasto di aggiornamento illuminazione |
| 7 | Preimpostazione di animazione | 8 | Cursore Tempo |
| 9 | Tasti di scelta del colore | 10 | Barra dei colori |



Statico

Configurare il dispositivo Alienware per ottenere l'illuminazione statica.

1. Fare clic sul tasto statico.
2. Fare clic sulla ruota colori per selezionare un colore.
 **NOTA:** Aggiungere preimpostazioni di colore selezionando un colore sulla ruota colori e trascinandolo sulle preimpostazioni.
3. Trascinare verso destra il cursore di intensità per aumentare l'intensità di colore o verso sinistra per diminuirla.
4. Fare clic su **Update Lighting Preset** (Aggiorna preimpostazione di illuminazione) per salvare le impostazioni selezionate.

Animazione

Configurare il dispositivo Alienware per ottenere l'illuminazione animata.

1. Fare clic sul tasto di animazione.
2. Fare clic su una delle preimpostazioni di animazione per selezionarla.
3. Trascinare verso destra il cursore Tempo per aumentare la velocità di animazione o verso sinistra per diminuirla.
4. Fare clic su uno dei tasti di scelta del colore per selezionarlo.
 **NOTA:** Selezionare **One color** (Un colore), **Two color** (Due colori) o **Rainbow** (Arcobaleno). Se si seleziona Two color (Due colori), fare clic su **Color 1** (Colore 1) e selezionare un colore dalla barra dei colori per selezionare i colori. Seguire la stessa procedura quando si cambia **Color 2** (Colore 2).
 **NOTA:** Aggiungere preimpostazioni di colore selezionando un colore sulla ruota colori e trascinandolo sulle preimpostazioni.
5. Trascinare il cursore per selezionare l'intensità di colore. Trascinare verso destra il cursore per aumentare l'intensità o verso sinistra per diminuirla.
6. Fare clic su **Update Lighting Preset** (Aggiorna preimpostazione di illuminazione) per salvare le impostazioni selezionate.

Configurazione di macro

La scheda **Macros** (Macro) consente di caricare, eliminare o creare nuove macro per il dispositivo da gaming Alienware e eseguire mappatura dei tasti per il gaming mouse.

Le macro sono selezionate da battute dei tasti e clic del mouse che possono essere registrati e salvati. Utilizzando le macro è possibile riprodurre le battute dei tasti e i clic del mouse facendo clic sui tasti delle macro.

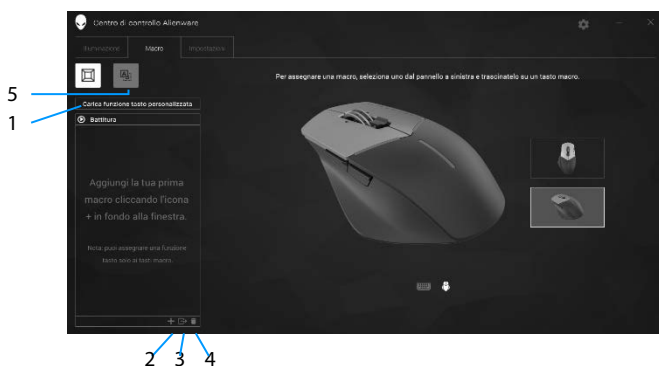

- | | | | |
|---|--------------------------------------------------------|---|------------------------------|
| 1 | Importazione di macro | 2 | Add macro (Aggiungi macro) |
| 3 | Esportazione di macro | 4 | Delete macro (Elimina macro) |
| 5 | Schermata Expand key mapping (Esporta mappatura tasti) | | |

Creazione di una macro

1. Fare clic sul tasto Add macro (Aggiungi macro) **+** nella parte inferiore della schermata.
Sullo schermo viene visualizzato **[NEW MACRO]** (NUOVA MACRO).

2. Passare il puntatore del mouse sulla finestra della nuova macro, quindi fare clic sul tasto



3. Eseguire battute dei tasti e clic del mouse da includere nella macro.

 **NOTA: In modalità di registrazione, il tasto Record (Registra) diventa**

4. **Fare clic su Stop (Arresta)** una volta effettuati movimenti.

 **NOTA: Per cambiare il nome della nuova macro, fare doppio clic su [NEW MACRO] (NUOVA MACRO), quindi digitare il nuovo nome quando appare il cursore lampeggiante.**

5. Per salvare la macro, trascinarla sull'immagine dei tasti della macro visualizzati sulla schermata.



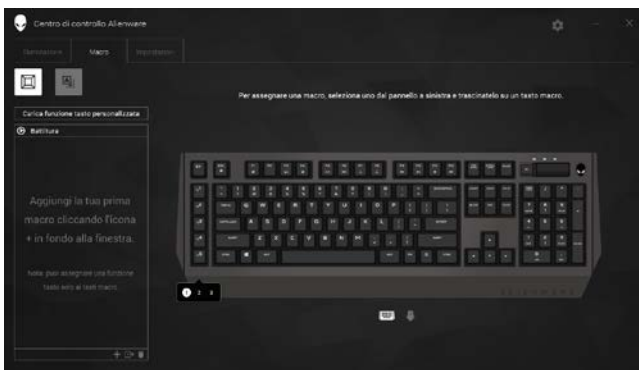

6. Fare clic sul tasto del mouse o sul tasto della macro per eseguire la macro.

Importazione di macro

Per importare una macro:

1. Fare clic su **Load a custom keystroke** (Carica battuta dei tasti personalizzata). Si apre la finestra Import Macro (Importa macro).
2. Navigare alla cartella in cui salvare la macro.
3. Fare clic sulla macro e fare clic su Open (Apri). Sullo schermo viene visualizzata la macro importata.

Esportazione di macro

Per esportare una macro:

1. Trascinare la macro da esportare.
2. Rilasciarla sul tasto Export macro (Esporta macro) . Si apre la finestra **Export Macro** (Esporta macro).
3. Navigare alla cartella in cui salvare la macro.
4. Digitare il nome file della macro e fare clic su **Save** (Salva).

Eliminazione di una macro

Trascinare la macro da eliminare e rilasciarla sul tasto Delete macro (Elimina macro) . La macro viene eliminata.

Mappatura dei tasti

 **NOTA:** Questa opzione è disponibile solo per Alienware Advanced Gaming Mouse AW558 e Alienware Elite Gaming Mouse AW958.

1. Fare clic su **Switch primary and secondary buttons** (Cambia tasti primario e secondario) per cambiare le funzioni dei tasti del mouse.
2. Selezionare una funzione o un gioco dalla casella di riepilogo. Viene visualizzato il corrispondente movimento del tasto selezionato.
3. Trascinare il movimento selezionato e rilasciarlo sull'immagine del tasto visualizzato sulla schermata.

Configurazione delle impostazioni

La scheda **Settings** (Impostazioni) consente di personalizzare le impostazioni di base e DPI sul dispositivo da gaming Alienware.

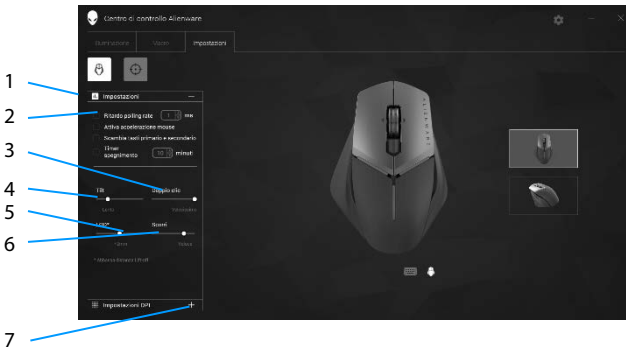

- | | | | |
|---|---------------------------------------------------------------------------|---|------------------------------------|
| 1 | Ritardo di polling rate | 2 | Accelerazione del mouse |
| 3 | Cursore Tilt (Inclinazione) | 4 | Cursore Double-click (Doppio clic) |
| 5 | Cursore LOD (Lift-off Distance, 6 distanza di funzionamento) (solo AW958) | | Cursore Scroll (Scorrimento) |
| 7 | DPI settings (Impostazioni DPI) | | |

- Fare clic sulla casella di controllo **Polling rate delay** (Ritardo polling rate). Fare clic sui tasti di attivazione/disattivazione per aumentare o diminuire il valore.
- Fare clic sulla casella di controllo **Enable mouse acceleration** (Abilita accelerazione mouse).
- Trascinare il cursore **Tilt** (Inclinazione) per selezionare la velocità. Trascinare verso destra il cursore per aumentare la velocità o verso sinistra per diminuirla.
- Trascinare il cursore **Double Click** (Doppio clic) per selezionare la velocità. Trascinare verso destra il cursore per aumentare la velocità o verso sinistra per diminuirla.
- Trascinare il cursore **LOD (Lower Lift—off Distance)** per selezionare la velocità. Trascinare verso destra il cursore per aumentare la velocità o verso sinistra per diminuirla.

- Trascinare il cursore **Scroll** (Scorrimento) per selezionare la velocità. Trascinare verso destra il cursore per aumentare la velocità o verso sinistra per diminuirla.
- Fare clic su  per espandere le impostazioni DPI (Dots Per Inch). per aumentare il valore DPI o verso il basso per diminuirlo.

Risoluzione dei problemi

<i>Problemi</i>	<i>Possibili soluzioni</i>
Il mouse non funziona	<ol style="list-style-type: none">1. Disinserire e reinsertire il mouse nella porta USB del computer.2. Inserire il mouse in un'altra porta USB.3. Riavviare il sistema.
La luce del mouse è spenta	<ol style="list-style-type: none">1. Premere un tasto per riattivare il mouse dalla modalità di sospensione.2. Disinserire e reinsertire il mouse nella porta USB del computer.3. Inserire il mouse in un'altra porta USB.4. Riavviare il sistema.
Il mouse non funziona in base alla configurazione selezionata in	<ol style="list-style-type: none">1. Assicurarsi che Alienware Control Center sia installato sul computer.2. e assicurarsi che la configurazione selezionata sia stata impostata e salvata.
Collegamento di un mouse cablato al computer	<ol style="list-style-type: none">1. Cercare il connettore sull'estremità del cavo del mouse USB.2. Cercare una porta USB sul computer.

Problemi

Risoluzione dei problemi
al cursore

Possibili soluzioni

- 1.** Reinserire il cavo del mouse USB cablato nella porta USB.
- 2.** Assicurarsi che l'apertura ottica nella parte inferiore del mouse sia pulita.
- 3.** Assicurarsi che la superficie utilizza disponga di un pattern sufficiente in modo che il mouse possa rilevare quando lo spostamento (l'ideale è utilizzare un tappetino per mouse, in quanto il mouse rileva il movimento dai riflessi. Una superficie uniforme
- 4.** Provare ad inserire il mouse USB cablato in un'altra porta USB del computer. Potrebbe apparire un avviso di installazione dei driver; in tal caso, attendere che appaia un messaggio di installazione dei driver prima di utilizzare il mouse.
- 5.** Provare ad inserire un altro mouse USB cablato, se disponibile. Potrebbe apparire un avviso di installazione dei driver; in tal caso, attendere che appaia un messaggio di installazione dei driver prima di utilizzare il mouse.
- 6.** Salvare i dati, chiudere i programmi aperti e riavviare il computer. Se non si dispone di un altro mouse o touchscreen, potrebbe necessario tenere premuto il tasto di alimentazione per almeno 15 secondi per spegnere il computer e

Problemi

Risoluzione dei problemi
del tasto del mouse

Possibili soluzioni

- 1.** Assicurarsi che niente impedisca il movimento dei tasti del mouse. La maggior parte dei tasti del mouse emettono un clic, se premuti completamente.
- 2.** Reinserire il cavo del mouse USB cablato nella porta USB.
- 3.** Provare ad inserire il mouse USB cablato in un'altra porta USB del computer. Potrebbe apparire un avviso di installazione dei driver; in tal caso, attendere che appaia un messaggio di installazione dei driver prima di utilizzare il mouse.
- 4.** Provare ad inserire un altro mouse USB cablato, se disponibile. Potrebbe apparire un avviso di installazione dei driver; in tal caso, attendere che appaia un messaggio di installazione dei driver prima di utilizzare il mouse.
- 5.** Salvare i dati, chiudere i programmi aperti e riavviare il computer. Se non si dispone di un altro mouse o touchscreen, potrebbe necessario tenere premuto il tasto di alimentazione per almeno 15 secondi per spegnere il computer e

Problemi

Risoluzione dei problemi di spostamento lento del cursore

Possibili soluzioni

- 1.** Assicurarsi che l'apertura ottica nella parte inferiore del mouse sia pulita.
- 2.** Assicurarsi che la superficie utilizza disponga di un pattern sufficiente in modo che il mouse possa rilevare quando lo spostamento (l'ideale è utilizzare un tappetino per mouse, in quanto il mouse rileva il movimento dai riflessi. Una superficie uniforme

Risoluzione dei problemi di spostamento lento del cursore

- 3.** Modificare le impostazioni del mouse per regolare la velocità del cursore.
Fare clic sulla scheda corrispondente al sistema operativo (OS) installato nel computer ed eseguire le procedure all'interno di quella sezione per modificare le impostazioni.
 - Nella casella Search (Cerca), digitare `main.cpl`.
 - Toccare o fare clic su `main.cpl` nell'elenco dei programmi.
 - Toccare o fare clic sulla scheda Pointer Options (Opzioni cursore).
 - Spostare il cursore in Select a Pointer Speed (Seleziona velocità puntatore) per regolare la velocità del cursore al livello desiderato.
 - Toccare o fare clic su OK.