



**Alienware** ماوس الألعاب **AW958** الرائع من  
دليل المستخدم

A L I E N W A R E™ 

# الملاحظات والتنبيهات والتحذيرات

ملاحظة: تحتوي هذه الملاحظة على معلومات هامة تساعدك على استخدام جهاز الكمبيوتر خاصتك بأفضل صورة. 

تنبيه: يوضح التنبيه إمكانية حدوث ضرر لأحد مكونات الجهاز أو فقدان البيانات حال عدم اتباع التعليمات. 

تحذير: يوضح التحذير احتمال حدوث تلف بالممتلكات أو التعرض للإصابة أو حدوث الوفاة. 

حقوق النسخ © 2017 محفوظة لصالح **Dell Inc**. أو أي من شركاتها التابعة. جميع الحقوق محفوظة. إن Dell و EMC والعلامات التجارية الأخرى هي علامات تجارية مملوكة لصالح Dell Inc. أو أي من شركاتها التابعة. أي علامات تجارية أخرى هي ملك لأصحابها.

07 2017  
مراجعة A00

# المحتويات

محتويات اللعبة.....	4
خصائص الماوس.....	5
اعداد ماوس الألعاب الخاص بك.....	6
تغيير القبضة اليمنى واليسرى.....	8
ضبط أوزان الحامل.....	9
ضبط راحة اليد للماوس.....	10
<b>Alienware</b> مركز تحكم.....	11
<b>Alienware</b> تثبيت مركز تحكم.....	11
<b>Alienware</b> استخدام مركز تحكم.....	12
تهيئة الإضاء.....	13
تهيئة وحدات الماكرو.....	15
استكشاف الأخطاء وإصلاحها.....	19

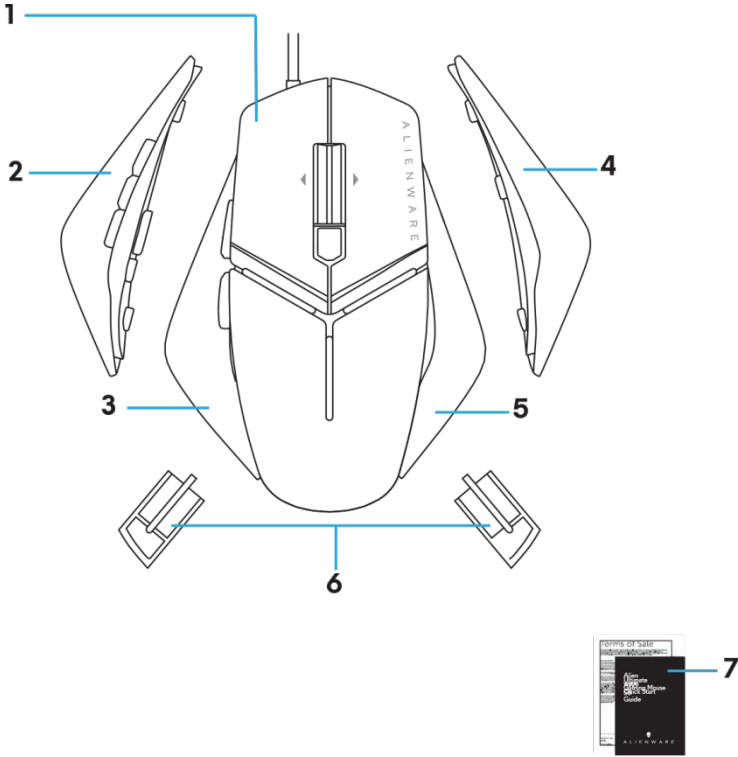

1. الماوس.
2. القبضة اليسرى بستة أزرار
3. القبضة اليسرى بزرتين
4. القبضة اليمنى الكبيرة
5. قبضة اليمنى صغيرة
6. وزن 5 جرام (x4) بغلاف الحامل
7. المستندات

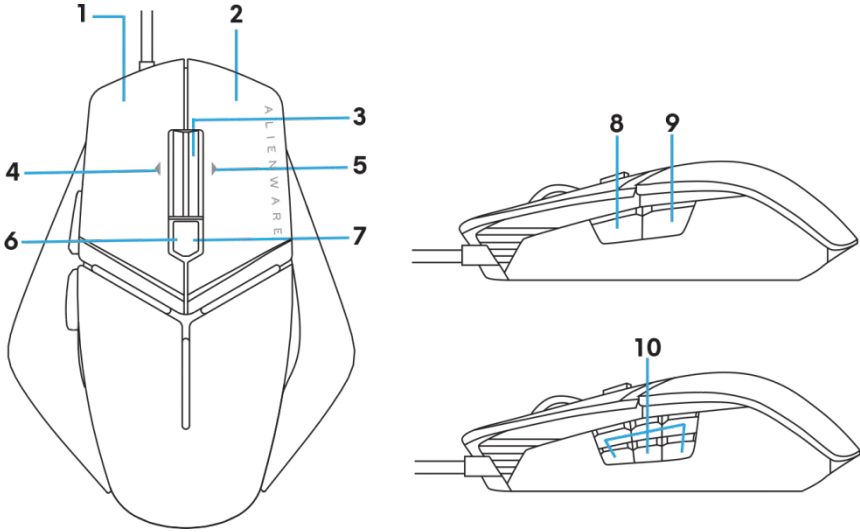

- |  |   |
|--|---|
| 1. الزر الأيسر                               | 2. الزر الأيمن                                |
| 3. زر التمرير/الزر الأوسط                    | 4. عجلة الإيمالة لليساار                      |
| 5. عجلة الإيمالة لليمين                      | 6. DPI لليساار (لتقليل عدد النقاط في كل بوصة) |
| 7. DPI لليمين (لزيادة عدد النقاط في كل بوصة) | 8. للأمام                                     |
| 9. للخلف                                     | 10. أزرار قابلة للتخصيص                       |



**ملاحظة: DPI** (مستوى نقاط لكل بوصة) قابل للتعديل (يشير الاختصار **DPI** إلى "نقطة لكل بوصة")

- يسمح زر DPI السريع (عدد النقاط لكل بوصة) السريع بالتغيير الفوري لدقة تعقب الماوس أثناء اللعب.
- يسمح الماوس بأعداد حتى 3 مستويات لدقة التعقب. (اعداد الدقة الافتراضي: 1200 و 3600 و 8000 و 12000 نقطة لكل بوصة)
- يقلل الضغط على الناحية اليسرى من زر DPI عدد النقاط لكل بوصة بينما يزيد الضغط على الناحية اليمنى عدد النقاط لكل بوصة.
- إضاءة LED لمرحل DPI الخمسة.

الدقة المتوسطة



الدقة المنخفضة



أعلى دقة



الدقة الأقل



الدقة العالية



# اعداد ماوس الألعاب الخاص بك

متطلبات النظام

▪ Microsoft Windows 10 فأعلى

خطوات الاعداد

1. أدخل كلا حامي الوزن بدفعهم للخلف في

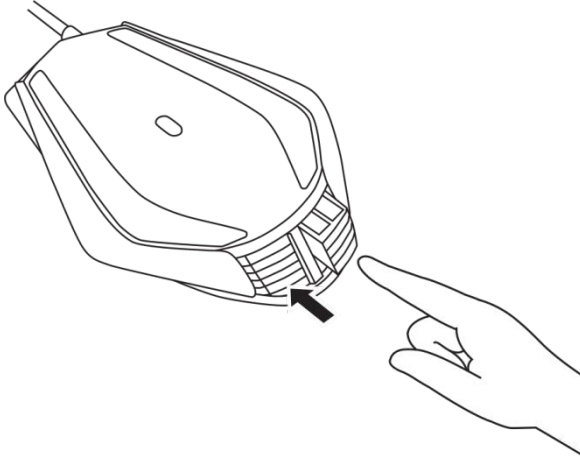

2. إزالة الغشاء الواقي للجزء السفلي.

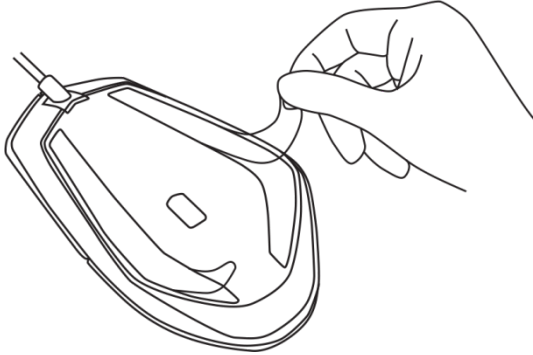

3. أدخل وصلة USB الخاصة بالماوس في منفذ USB بالكمبيوتر.

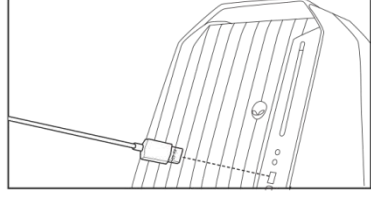
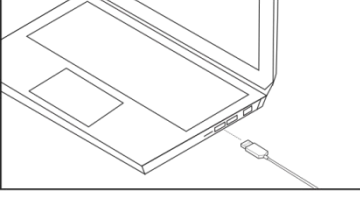

4. قم بتشغيل الكمبيوتر.

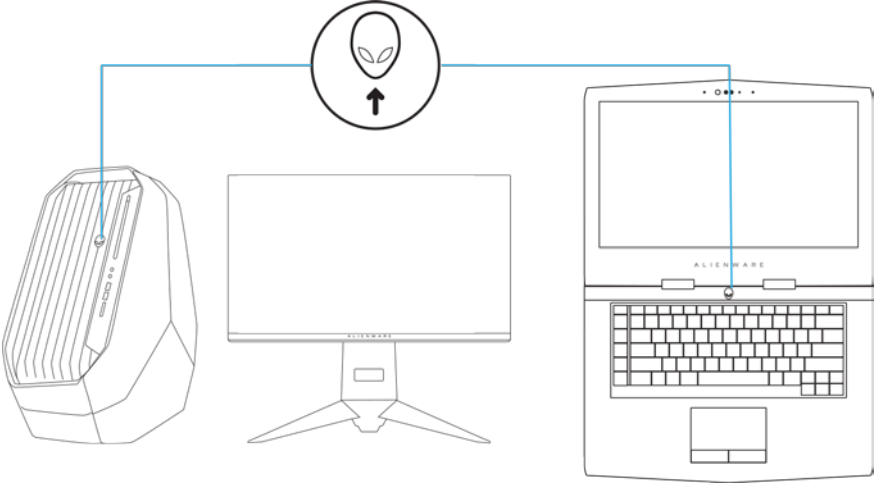

5. قم بتنزيل برنامج مركز تحكم Alienware من الموقع:  
<http://www.dell.com/support/drivers>



ملاحظة: يمكن تخصيص خصائص الماوس وتأثيرات الإضاءة



## تغيير القبضة اليمنى واليسرى.

1. يمكن إزالة كلا القبضتين اليمنى واليسرى بدفعهم للخارج كما هو موضح.

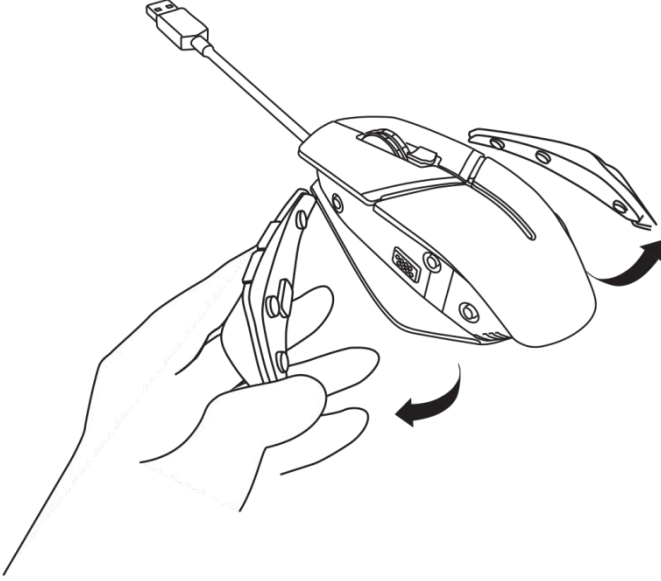

2. يمكن إضافة القبضة اليمنى أو اليسرى الاختيارية والحاقتها مغناطيسيًا كما هو مُبين.

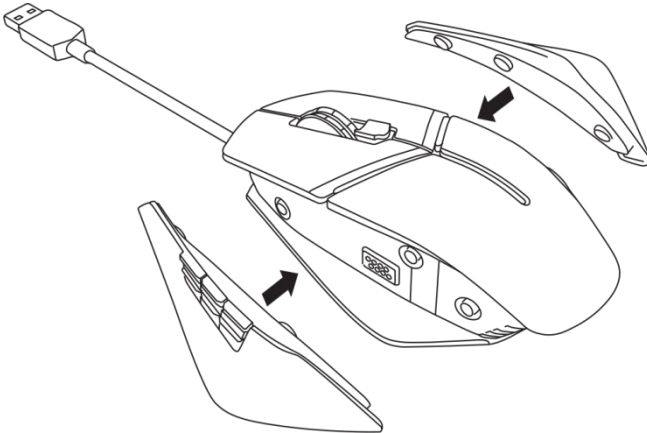



## ضبط أوزان الحامل.

1. يتسبب الدفع للداخل بغطاء حامل الوزن في تحريره كما هو موضح.

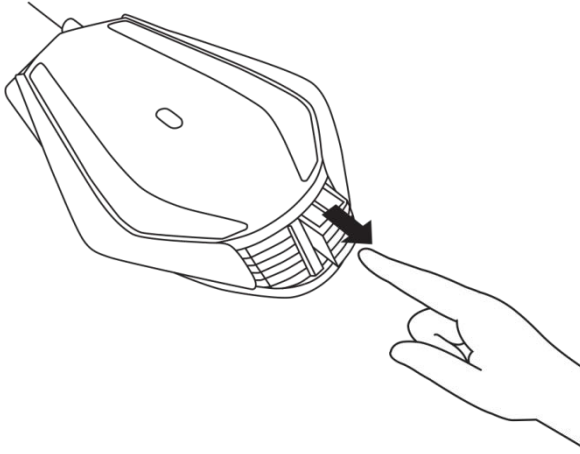

2. يمكن إزالة كل 5 جرام وزن (4 قطع إجمالاً) بسحبهم للخارج من غطاء الحامل

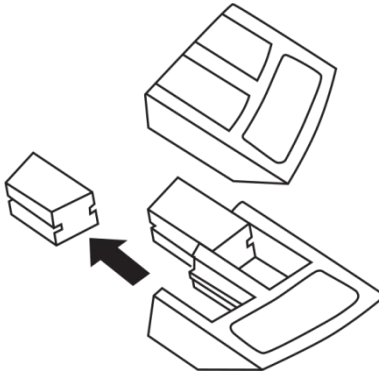

## ضبط راحة اليد للماوس

1. اضغط شريط زر التحرير الفضي الموجود أسفل راحة اليد مع سحبه لأسفل كما هو موضح.

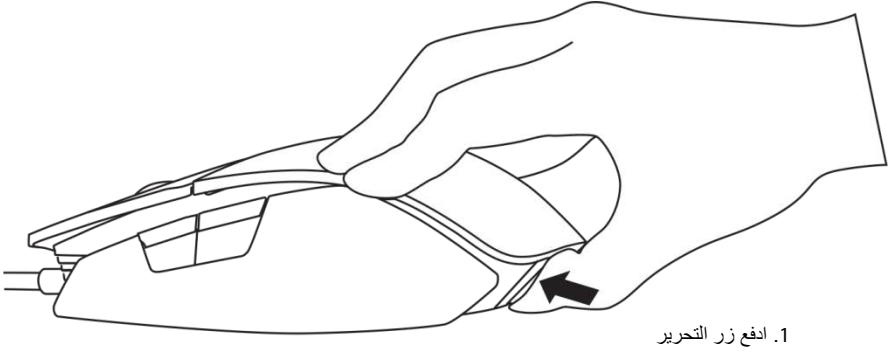

2. عند الضغط لأسفل على زر التحرير، اسحب راحة اليد للخلف حزة أو حزتين ليُناسب حجم راحة يدك.

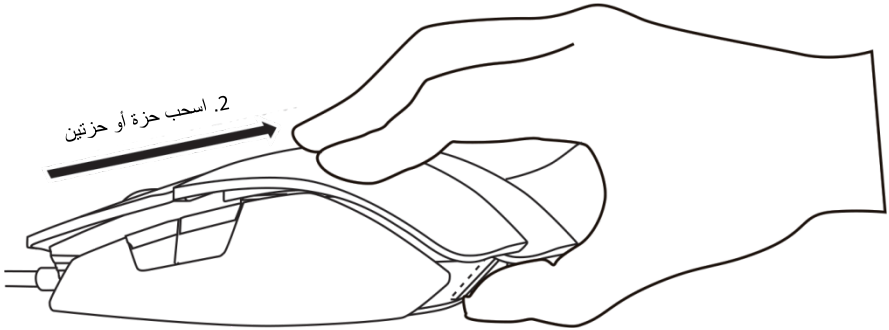

# مركز تحكم Alienware

يمكنك تخصيص الأزرار على لوحة المفاتيح وتغيير تأثيرات الإضاءة وهكذا، باستخدام مركز تحكم Alienware.

## تثبيت مركز تحكم Alienware

لتثبيت مركز تحكم Alienware:

1. قم بتشغيل الكمبيوتر.
2. انتقل إلى [www.dell.com/support/drivers](http://www.dell.com/support/drivers).
3. اضغط لعرض المنتجات.
4. اضغط على **Electronics & Accessories** (إلكترونيات وملحقات).
5. اضغط على Mice, Keyboards & Wireless Touchpads (الماوس ولوحة المفاتيح ولوحة اللمس اللاسلكية).
6. حدد جهاز ألعاب Alienware خاصتك.
7. اضغط على **Drivers & downloads** (برامج التشغيل والتنزيلات).
8. مرر لأسفل الصفحة بتوسيع نافذة مركز تحكم Alienware.
9. انقر Download (تنزيل).
10. حفظ الملف.
11. بعد اكتمال التنزيل، افتح الملف واتبع التعليمات الموجودة على الشاشة لتثبيت مركز تحكم Alienware.

## استخدام مركز تحكم **Alienware**

ملاحظة: سيتم تحديث الخصائص المحددة في وقت لاحق. 

### بدء تشغيل مركز تحكم **Alienware**

1. وصل مُلحق **Alienware** بمنفذ **USB** بجهازك.
2. انقر نقرًا مزدوجًا على أيقونة مركز تحكم **Alienware** على سطح المكتب لفتح التطبيق.



ملاحظة: في حالة عدم توصيل الجهاز ستظهر رسالة تطلب توصيل مُلحق **Alienware** لبدء تشغيله. 



## تهيئة الإضاءة

يسمح لك تبويب Lighting (الإضاءة) بتخصيص تأثيرات الضوء على جهاز ألعاب Alienware.

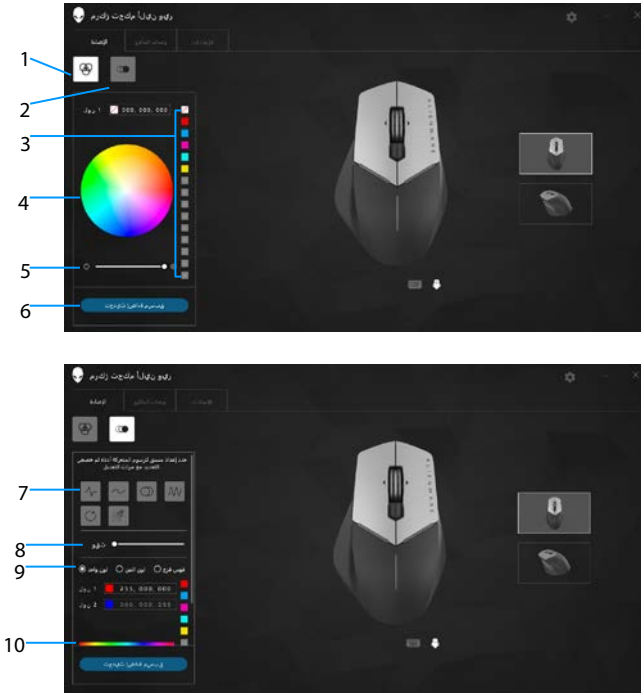

- |                        |   |                             |    |
|------------------------|---|-----------------------------|----|
| زر الثبات              | 1 | زر الحركة                   | 2  |
| الضبط المسبق للألوان   | 3 | عجلة الألوان                | 4  |
| شريط تمرير الكثافة     | 5 | تحديث زر Lighting (الإضاءة) | 6  |
| الضبط المسبق للحركة    | 7 | شريط تمرير السرعة           | 8  |
| أزرار الاختيار الملونة | 9 | شريط اللون                  | 10 |

يقم بتهيئة إضاءة جهاز Alienware خاصتك لتكون ثابتة.

1. انقر فوق زر "ثابت".
2. انقر فوق عجلة الألوان لتحديد لون.  ملاحظة: يمكنك إضافة اعدادات مسبقة للألوان بتحديد لون من عجلة الألوان وسحبه للاعدادات المُسبقة.
3. اسحب شريط تمرير الكثافة لليمين لزيادة درجة اللون أو لليساار لتقليلها.
4. انقر **Update Lighting Present** (تحديث الإضاءة الحالية) لحفظ الاعداد المُحدد.

## متحرك

يقم بتهيئة إضاءة جهاز Alienware خاصتك لتكون متحركة.

1. انقر فوق زر "متحرك".
2. انقر فوق أحد الإعدادات المسبقة للحركة وحددها.
3. اسحب شريط تمرير السرعة لليمين لزيادة السرعة أو لليساار لتقليلها.
4. انقر فوق أحد أزرار الاختيار الملونة وحدده.  ملاحظة: حدد **One color** (لون واحد) أو **Two color** (لونين) أو **Rainbow** (قوس قزح). إذا حددت لونين اضغط على **Color 1** (لون 1) وحدد لون من شرط الألوان لاختيار لون. اتبع نفس الخطوة عند تغيير **Color 2** (لون 2)  ملاحظة: يمكنك إضافة اعدادات مسبقة للألوان بتحديد لون من عجلة الألوان وسحبه للاعدادات
5. اسحب شريط التمرير لتغيير كثافة اللون. اسحب شريط تمرير الكثافة لليمين لزيادة درجة اللون أو لليساار لتقليلها.
6. انقر **Update Lighting Present** (تحديث الإضاءة الحالية) لحفظ الاعداد المُحدد.

## تهيئة وحدات الماكرو

يسمح لك تبويب **Macros** (وحدات الماكرو) بتحميل وحدات ماكرو جديدة لجهاز ألعاب Alienware أو حذفها أو انشاءها وتعيين مفاتيح لماوس الألعاب خاصتك.

وحدات الماكرو هي ضغطات مفاتيح أو نقرات ماوس مُحددة يمكنك تسجيلها أو حفظها. يسمح استخدام وحدات الماكرو لك بإعادة تشغيل ضغطات المفاتيح أو نقرات الماوس تلك على مفاتيح الماكرو.

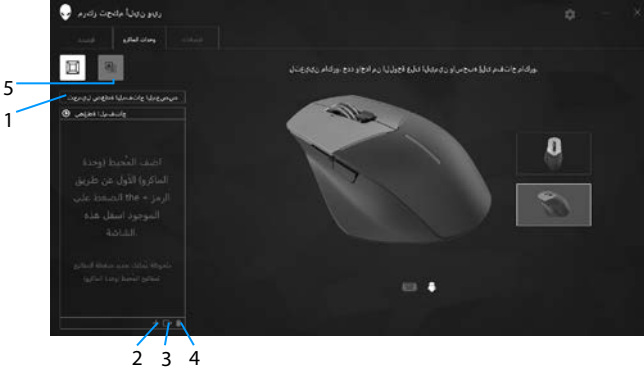

- |   |                            |   |                  |
|---|----------------------------|---|------------------|
| 1 | استيراد وحدة ماكرو         | 2 | إضافة وحدة ماكرو |
| 3 | تصدير وحدة ماكرو           | 4 | حذف وحدة ماكرو   |
| 5 | توسيع نافذة تعيين المفاتيح |   |                  |

## إنشاء وحدة ماكرو

1. انقر فوق مفتاح إضافة ماكرو **+** أسفل الشاشة. تظهر عبارة **NEW MACRO** (وحدة ماكرو جديدة) على الشاشة.
2. ضع مؤشر الفأرة على وحدة الماكرو الجديدة واضغط



3. قم بعمل ضغطات المفاتيح أو نقرات الماوس التي ترغب بتضمينها في وحدة الماكرو الجديدة خاصتك.  ملاحظة: ستغير زر Record (تسجيل) إلى Stop (إيقاف) في وضع التسجيل).

4. اضغط Stop (إيقاف) عند تنفيذ التلميحات.

 ملاحظة: لتغيير اسم وحدة الماكرو الجديدة، انقر نقرًا مزدوجًا على [NEW MACRO] (وحدة ماكرو جديدة) ثم اكتب اسم جديد عند ظهور المؤشر الواض.

5. لحفظ وحدة ماكرو، اسحب صورة مفتاح الماكرو المعروضة وأفلتها على الشاشة.

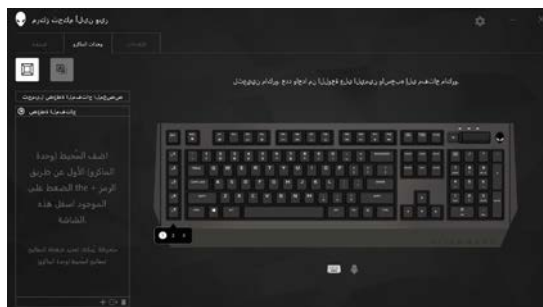
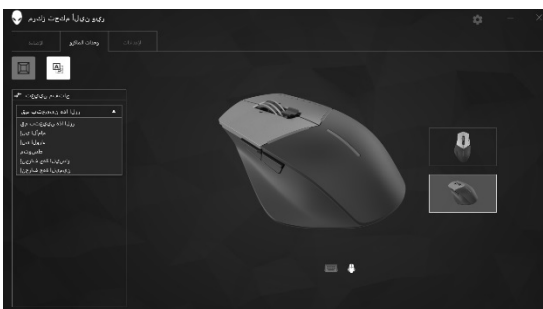

6. اضغط على زر الماوس أو مفتاح ماكرو لتشغيل ماكرو.



## استيراد وحدة ماكرو

لاستيراد وحدة ماكرو:

1. انقر على **Load a custom keystroke** (تحميل ضغطات مفاتيح مخصصة). تفتح نافذة استيراد ماكرو.
2. تصفح إلى المجلد الذي ترغب في حفظ وحدة الماكرو فيه.
3. انقر فوق وحدة الماكرو، ثم انقر فوق **Open** (فتح). تظهر وحدة الماكرو المُحددة على الشاشة.

## تصدير وحدة ماكرو

لتصدير وحدة ماكرو:

1. حدد وحدة الماكرو التي ترغب في تصديرها.
2. أفلتها على زر **Export** (تصدير) وحدة ماكرو . تفتح نافذة **Export Macro** (تصدير وحدة ماكرو).
3. تصفح إلى المجلد الذي ترغب في حفظ وحدة الماكرو فيه.
4. اكتب اسم الملف الخاص بوحدة الماكرو الجديدة واضغط **Save** (حفظ).

## حذف وحدة ماكرو

اسحب وحدة الماكرو التي ترغب في حذفها وأفلتها على زر **Delete** (حذف) وحدة ماكرو . تم حذف وحدة الماكرو.

## تعيين المفاتيح

 ملاحظة: هذا الخيار متاح فقط لماوس الألعاب **AW558** المتقدم من **Alienware** وماوس الألعاب **AW958** الرائع من **Alienware**

1. اضغط **Switch primary and secondary buttons** (تبديل المفاتيح الأساسية والثانوية) لتبديل وظائف الماوس.
2. حدد وظيفة أو لعبة بقائمة العرض. سيتم عرض التلميح المناسب للمفتاح المُحدد.
3. اسحب التلميح المُحدد وأفلته على صورة المفتاح المعروض على الشاشة.

## تهيئة الإعدادات

يسمح لك تبويب Settings (اعدادات) بتخصيص اعدادات DPI (عدد النقاط لكل بوصة) لجهاز الألعاب Alienware الخاص بك.

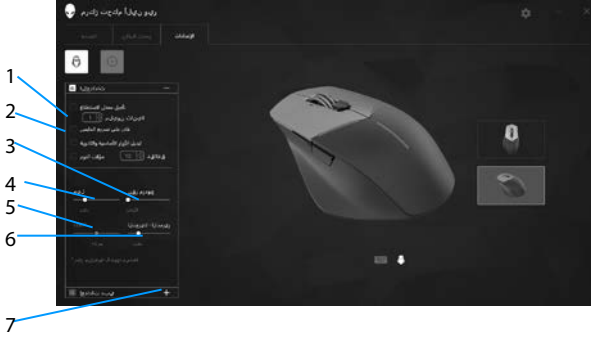

1	تأخير مُعدل الارسال	2	تسريع الماوس
3	شريط تمرير الإمالة	4	شريط النقر المزدوج
5	Lift-off Distance (المسافة التي سببى فيها الماوس يعمل بعد رفعه عن السطح) شريط تمرير (LOD) (طراز AW958 فقط)	6	شريط التمرير
7	اعدادات DPI		

- انقر على مربع اختيار **Polling rate delay** (تأخير مُعدل الارسال). انقر على أزرار التبديل لزيادة القيمة أو تقليلها.
- انقر على مربع اختيار **Enable mouse acceleration** (تمكين تسريع الماوس).
- اسحب شريط تمرير الإمالة لتحديد السرعة. اسحب شريط التمرير لليمين لزيادة السرعة أو لليسا لتقليلها.
- اسحب شريط تمرير **Double Click** (النقر المزدوج) لتحديد السرعة. اسحب شريط التمرير لليمين لزيادة السرعة أو لليسا لتقليلها.
- اسحب شريط تمرير **LOO (Lower Lift – off Distance)** لتحديد السرعة. اسحب شريط التمرير لليمين لزيادة السرعة أو لليسا لتقليلها.
- اسحب شريط تمرير **Scroll** (التمرير) لتحديد السرعة. اسحب شريط التمرير لليمين لزيادة السرعة أو لليسا لتقليلها.
- انقر على **+** لعرض اعدادات DPI (نقطة لكل بوصة) الأعلى لزيادة قيمة النقاط لكل بوصة أو لأسفل لتقليلها.

المشكلات الحلول الممكنة	Problems
<ol style="list-style-type: none"> <li>1. افصل الماوس وأعد تركيبه منفذ USB آخر بجهاز الكمبيوتر خاصتك.</li> <li>2. ادخل الماوس في منفذ USB آخر.</li> <li>3. اعد تشغيل النظام.</li> </ol>	الماوس لا يعمل
<ol style="list-style-type: none"> <li>1. اضغط أي زر لإخراج النظام من وضع السكون.</li> <li>2. افصل الماوس وأعد تركيبه منفذ USB آخر بجهاز الكمبيوتر خاصتك.</li> <li>3. ادخل الماوس في منفذ USB آخر.</li> <li>4. اعد تشغيل النظام.</li> </ol>	إضاءة لـ ماوس لا تعمل
<ol style="list-style-type: none"> <li>1. تحقق من تثبيت مركز تحكم Alienware على جهاز الكمبيوتر خاصتك.</li> <li>2. وتحقق من تثبيت التهيئة المحددة وحفظها.</li> </ol>	الماوس لا يعمل وفق التهيئة المحددة في
<ol style="list-style-type: none"> <li>1. ابحث عن الموصل في نهاية طرف ماوس USB.</li> <li>2. ابحث عن منفذ USB بجهازك.</li> </ol>	كيفية توصيل ماوس سلكي

## حل مشكلات المؤشر

1. أعد وضع ماوس USB السلكي في منفذ USB.
2. تحقق من نظافة الفتحة البصرية أسفل الماوس.
3. تحقق من استخدام الماوس فوق سطح مناسب بحيث تظهر مؤشر الماوس عند تحريكه (يفضل وسادة ماوس، حيث تظهر انعكاسات حركة الماوس،
4. ضع الماوس السلكي بمنفذ USB آخر بالكمبيوتر. ربما يظهر إشعار يفيد بتثبيت برامج تشغيل؛ في هذه الحالة، انتظر حتى تظهر رسالة بوجود برامج تشغيل مثبتة للماوس قبل استخدامه.
5. جرب ماوس USB سلكي آخر، إذا توفر. ربما يظهر إشعار يفيد بتثبيت برامج تشغيل؛ في هذه الحالة، انتظر حتى تظهر رسالة بوجود برامج تشغيل مثبتة للماوس قبل استخدامه.
6. احفظ أي بيانات، أغلق أي برامج قيد التشغيل وأعد تشغيل جهاز الكمبيوتر. إذا لم يتوفر لديك ماوس آخر أو لوحة لمس ربما تضطر للضغط مع الاستمرار على زر الطاقة لمدة 15 ثانية لإيقاف تشغيل جهاز الكمبيوتر و

## حل مشكلات أضرار الماوس

1. تحقق من عدم وجود ما يعيق حركة زر الماوس. غالبًا ما يصدر أي ماوس صوتًا عند الضغط عليه.
2. أعد وضع ماوس USB السلكي في منفذ USB.
3. ضع الماوس السلكي بمنفذ USB آخر بالكمبيوتر. ربما يظهر إشعار يفيد بتثبيت برامج تشغيل؛ في هذه الحالة، انتظر حتى تظهر رسالة بوجود برامج تشغيل مثبتة للماوس قبل استخدامه.
4. جرب ماوس USB سلكي آخر، إذا توفر. ربما يظهر إشعار يفيد بتثبيت برامج تشغيل؛ في هذه الحالة، انتظر حتى تظهر رسالة بوجود برامج تشغيل مثبتة للماوس قبل استخدامه.
5. احفظ أي بيانات، أغلق أي برامج قيد التشغيل وأعد تشغيل جهاز الكمبيوتر. إذا لم يتوفر لديك ماوس آخر أو لوحة لمس ربما تضطر للضغط مع الاستمرار على زر الطاقة لمدة 15 ثانية لإيقاف تشغيل جهاز الكمبيوتر و

- |   |  |
|---|--|
| <p>1. تحقق من نظافة الفتحة البصرية أسفل الماوس.<br/>2. تحقق من استخدام الماوس فوق سطح مناسب بحيث تظهر مؤشر الماوس عند تحريكه (يُفضل وسادة ماوس، حيث تظهر انعكاسات حركة الماوس،</p>  | <p>استكشاف مشكلة بطيء مؤشر الماوس واصلاحها</p> |
| <p>3. غير اعدادات الماوس لتعديل سرعة المؤشر.<br/>اضغط على التبويب المناسب لنظام التشغيل المثبت على جهاز الكمبيوتر خاصتك لتنفيذ الخطوات الموجودة بهذا القسم لتغيير الاعدادات.</p> <ul style="list-style-type: none"> <li>▪ اكتب في مربع البحث main.cpl.</li> <li>▪ اضغط أو إمس main.cpl. في قائمة البرامج.</li> <li>▪ اضغط على تبويب خيارات المؤشر أو إمسها.</li> <li>▪ حرك شريط التمرير لضبط مؤشر التمرير لتعديل سرعة المؤشر للمستوى المرغوب.</li> <li>▪ إمس OK (موافق) أو إضغط عليها.</li> </ul> | <p>استكشاف مشكلة بطيء مؤشر الماوس واصلاحها</p> |