

Dell 专业投影仪 S518WL 用户手册



注、小心和警告



注：“注”表示重要信息，可以帮助您更好地使用投影机。



小心：“小心”表示如果不遵循使用说明，可能会导致硬件损坏或数据丢失。



警告：“警告”表示潜在的财产损失、人身伤害甚至死亡。

本文档所含信息如有更改，恕不通知。

© 2017 Dell Inc. 版权所有。

未经 Dell Inc. 的书面许可，严禁任何人以任何方式复制这些资料。

本文所用商标：Dell 和 DELL 标志是 Dell Inc. 的商标；DLP 和 DLP 标志是 TEXAS INSTRUMENTS INCORPORATED 的商标；Microsoft 和 Windows 是 Microsoft Corporation 在美国和 / 或其它国家（地区）的注册商标或商标。

本文档中可能用到的其它商标和品牌名称是指拥有该商标或名称的实体或其产品。除其自身的商标和品牌名称之外，Dell Inc. 对其它商标和品牌名称不拥有任何权益。

型号：Dell 专业投影机 S518WL

2017 年 10 月 Rev. A01

目录

1 关于您的 Dell 投影仪	4
投影仪包装箱物品	4
投影仪顶部和底部概览	5
投影仪连接	6
遥控器	9
2 调整投影仪图像	12
调整投影变焦	12
调整投影仪位置	13
调整图像的角	15
调整图像尺寸	16
3 使用投影机	18
使用网络显示	18
使用无线 Dongle (选购) 连接计算机	22
使用免 PC 演示	39
4 故障排除	53
故障排除提示	53
指导信号	55
5 维护	56
更换遥控器电池	56
6 规格	57
兼容模式 (数字 / 模拟)	59
7 更多信息	61
8 与 Dell 联系	62

1

关于您的 Dell 投影仪

投影仪随机附带以下所示的所有物品。请确保所有物件齐备，如有丢失，请与 Dell 联系。

投影仪包装箱物品

包装内容

电源线

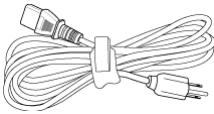

VGA 线 (VGA 到 VGA)

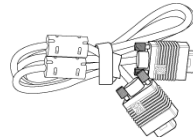

遥控器 (CR2032 x 2 个)

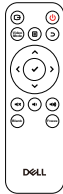

1.2m USB 线 (USB-A - USB-A)

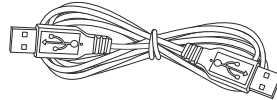

用户手册和文档

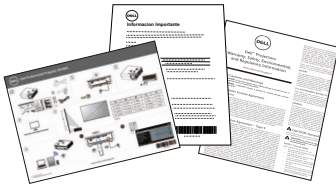

投影仪顶部和底部概览

顶部概览

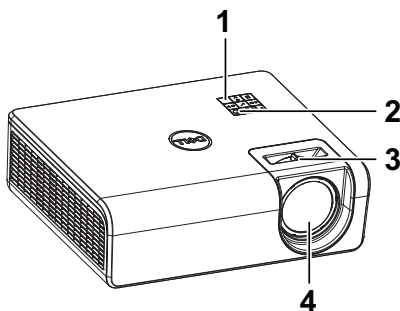

底部概览

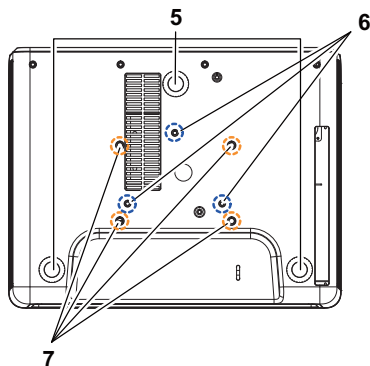

- | | |
|---|------------|
| 1 | 红外线接收器 |
| 2 | 电源按钮 |
| 3 | 对焦环 |
| 4 | 镜头 |
| 5 | 仰角校正齿轮 |
| 6 | 用于墙上安装的装配孔 |
| 7 | 吊顶装配孔 |

 **注：** 壁挂螺丝孔 M4 x 8 mm 深度。
壁挂尺寸：130mm X 88mm M4
吊装螺丝孔 M3 x 8 mm 深度。
吊装尺寸：110mm X 82.3mm M3

投影仪连接

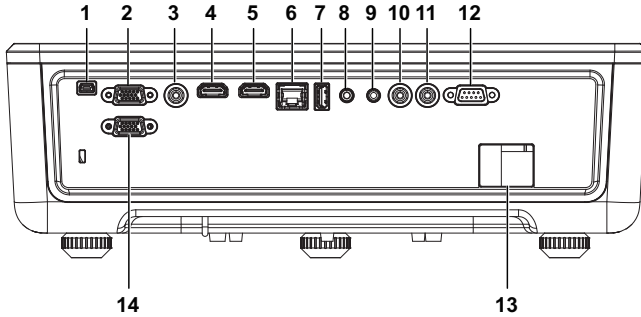

1 Mini USB (Mini B 型) 接口 , 用于固件升级	8 音频输入接口
2 VGA 输入	9 音频输出连接器
3 复合视频连接器	10 音频 RCA (R) 接口
4 HDMI -1 (1.4) 接口	11 音频 RCA (L) 接口
5 HDMI -2 (1.4) 接口	12 RS232 连接器
6 RJ45 连接器	13 电源线连接器
7 USB A 型电源 (+5V/ 1.8A) 接口 , 也可用于介质 /wifi	14 VGA 输出

△ 小心：在执行此部分中的任何过程之前，请阅读第 7 页上介绍的“安全注意事项”。

小心：安全注意事项

- 1 不要在产生大量热量的设备附近使用投影仪。
- 2 不要在多尘环境中使用投影仪。灰尘可能导致系统故障，投影机将自动关机。
- 3 确保投影仪安装在通风良好的位置。
- 4 不要阻塞投影仪上的通风槽和通风口。
- 5 确保投影仪在 5°C 到 40°C (41°F 到 104°F) 的环境温度条件下工作。
- 6 投影仪开机后或者在投影仪刚刚关机后，通风口的温度可能非常高，因此请勿触摸通风口。
- 7 投影仪工作时切勿直视镜头，否则可能损害眼睛。
- 8 投影仪工作时切勿在投影仪附近或前面放置任何物品或者盖住镜头，否则热量可能导致物品软化或烧坏。
- 9 请勿使用酒精擦拭镜头。

注：

- 请勿尝试自行吊装投影机。应由专业技术人士来安装。
- 建议的投影仪墙上安装套件。有关的详细信息，请访问 Dell 支持网站 dell.com/support。
- 有关的详细信息，请参阅投影仪随附的安全信息。
- S518WL 投影机只能在室内使用。



警告：激光安全声明

此产品依照 IEC 60825-1 :2014 被分类为风险 1 组的 1 类激光产品。2014. 作为 IEC 62471:2006 定义的风险 1 组的 LIP（激光照明投影仪），符合 FDA 规章 21 CFR 1040.10 和 1040.11 的要求，但 2007 年 6 月 24 日颁布的 50 号激光通知所规定的容差除外。



Complies with 21 CFR 1040.10 and 1040.11 as a Risk Group 1, LIP (Laser Illuminated Projector)
as defined in IEC 62471:2006 except for deviations pursuant to Laser Notice No. 50, dated June 24, 2007

IEC 60825-1:2014 CLASS 1 LASER PRODUCT RISK GROUP 1	IEC 60825-1:2014 PRODUIT LASER DE CLASSE 1 GROUPE DE RISQUE 1	IEC 60825-1:2014 1类激光产品 危险组1	IEC 60825-1:2014 1類激光產品 危險組1
---	---	------------------------------------	------------------------------------





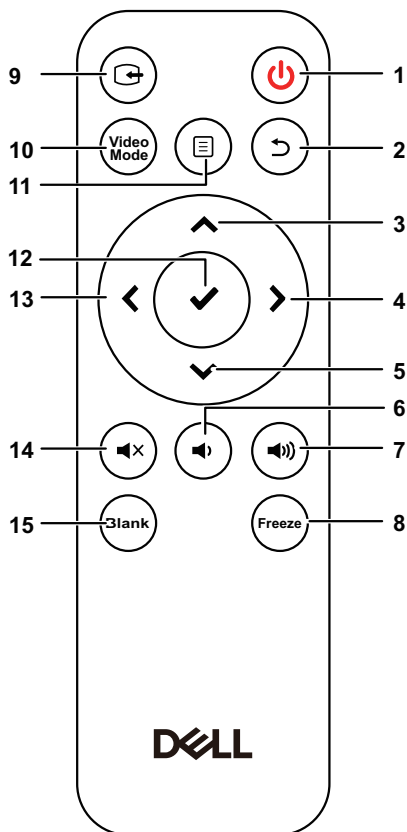

- 若不遵守下述事项，可能造成严重伤害甚至死亡。
- 此投影仪内置 4 类激光模块。切勿尝试拆卸或改动投影仪。
- 用户手册中未明确介绍的任何操作或调整，存在激光辐射暴露危险。
- 请勿打开或拆卸投影仪，否则可能造成损坏或暴露于激光辐射。
- 投影机工作时，切勿注视光束。明亮光线可能对眼睛造成永久性伤害。
- 开启投影仪时，确保投影范围内没有人员注视镜头。
- 按照控制、调整或操作程序进行操作，以免造成损坏或因激光辐射暴露造成伤害。
- 切实遵循组装、操作和维护指导说明，包括明确警示的预防措施，以避免可能的激光辐射暴露危险。

遥控器



1	电源 (⏻)	打开或关闭投影仪电源。
2	返回 (↶)	返回上一个画面。
3	向上 (▲)	按下可切换屏幕显示 (OSD) 菜单项目。
4	向右 (▶)	按下可切换屏幕显示 (OSD) 菜单项目。
5	向下 (▼)	按下可切换屏幕显示 (OSD) 菜单项目。
6	减小音量 (🔊)	按下可减小音量。
7	增大音量 (🔊)	按下可增大音量。

8	冻结	按此按钮暂停屏幕图像，再按一次“冻结”可恢复正常操作。
9	视频输入	按下可在不同输入源切换：HDMI 1、HDMI 2、无线 / LAN 显示、以及 USB Viewer。
10	视频模式	<p>此投影仪具有专门针对数据显示（演示幻灯片）或视频显示（影片、游戏等）进行优化的预设配置。</p> <p>按视频模式按钮切换展示模式、明亮模式、影片模式、sRGB 或自定模式。</p> <p>按一次视频模式按钮将显示当前的显示模式。再次按下视频模式按钮将在各种模式之间切换。</p>
11	菜单 	按下可激活 OSD。
12	确定 	按下可确认选择。
13	向左 	按下可切换屏幕显示 (OSD) 菜单项目。
14	静音 	按下可使投影仪扬声器静音或者取消静音。
15	空白屏幕 	按下可切换白色 / 空白 / 恢复图像。

遥控器工作范围

工作范围	
角度	$\pm 30^\circ$
距离	7 m/22.97 英尺

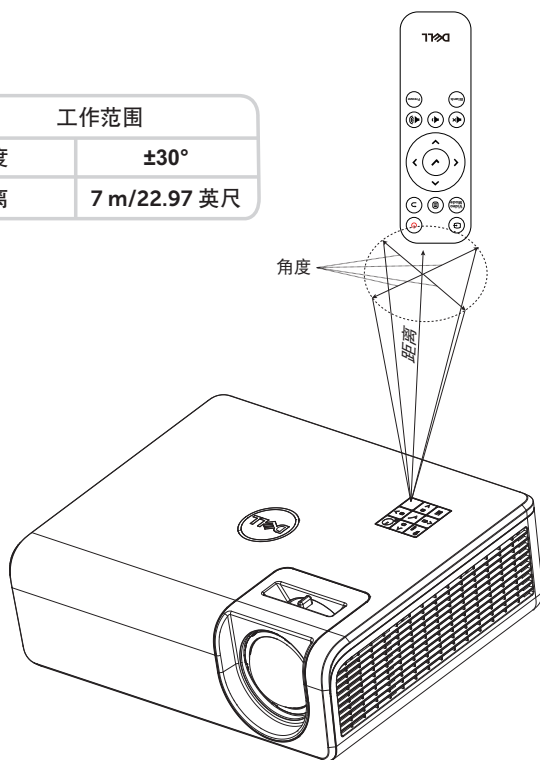

注：实际工作范围可能与图示略有不同。电池电量不足时，也不利于遥控器正确操控投影机。

2

调整投影仪图像

调整投影变焦

升高投影仪

1 将投影仪升高至所需的显示角度，然后使用后部仰角校正齿轮微调显示角度。

降低投影仪高度

1 如要降低投影图像，可以使用前部仰角校正齿轮微调显示角度。

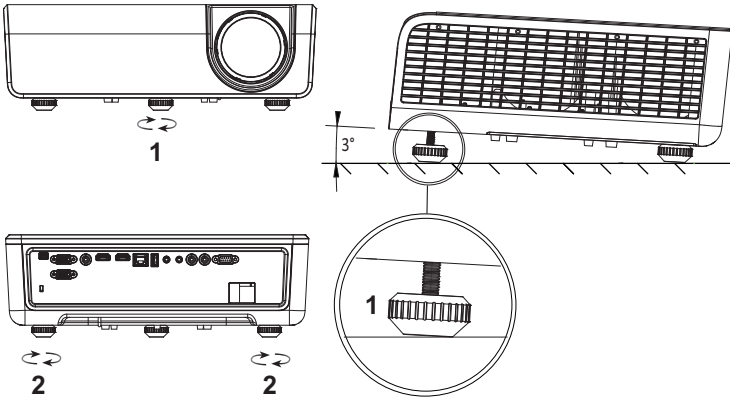

- 1 前部仰角校正齿轮
(倾斜角度：0 到 3 度)
- 2 后部仰角校正齿轮

调整投影仪位置

在选择投影仪位置时，请考虑屏幕的大小和形状、电源插座的位置，以及投影仪和其它设备之间的距离。遵循下述一般原则：

- 放置投影仪时，应使其距离投影屏幕至少 31 英寸 (78.4 cm)。
- 将投影仪放到距离屏幕的所需位置。投影仪镜头到屏幕的距离、变焦设置和视频格式决定投影图像的大小。
- 镜头投射比：0.52

您可以通过以下方式放置或安装 S518WL：

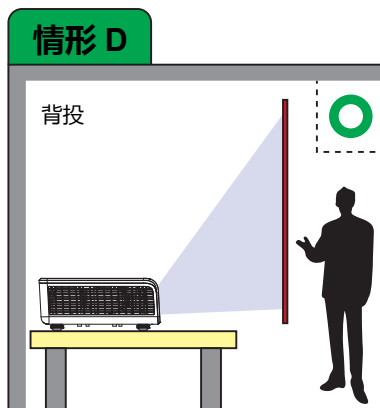
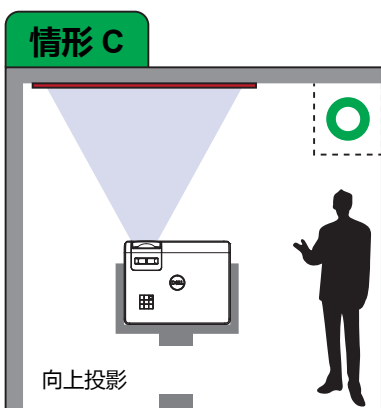
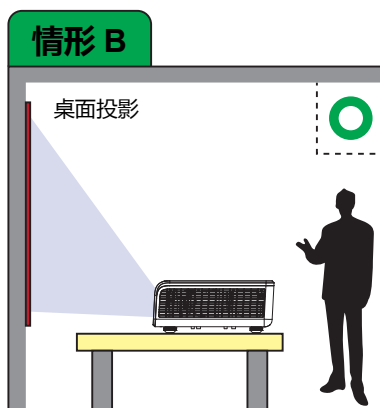
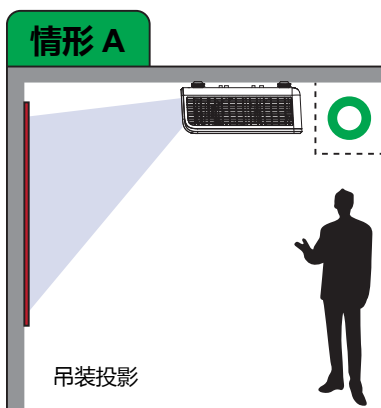

请勿以下列方式安装 S518WL 投影仪：

情形 E

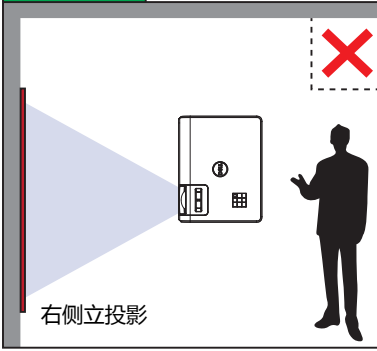

情形 F

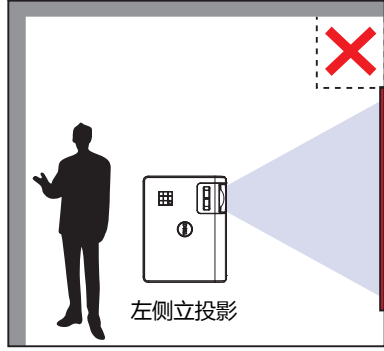

调整图像的角

使用梯形校正调整功能获得完美的矩形投影图像。

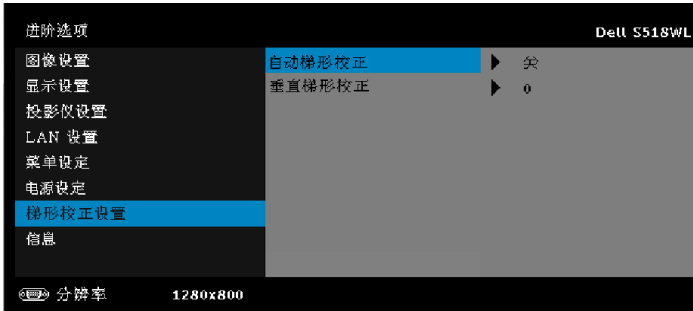

调整图像尺寸

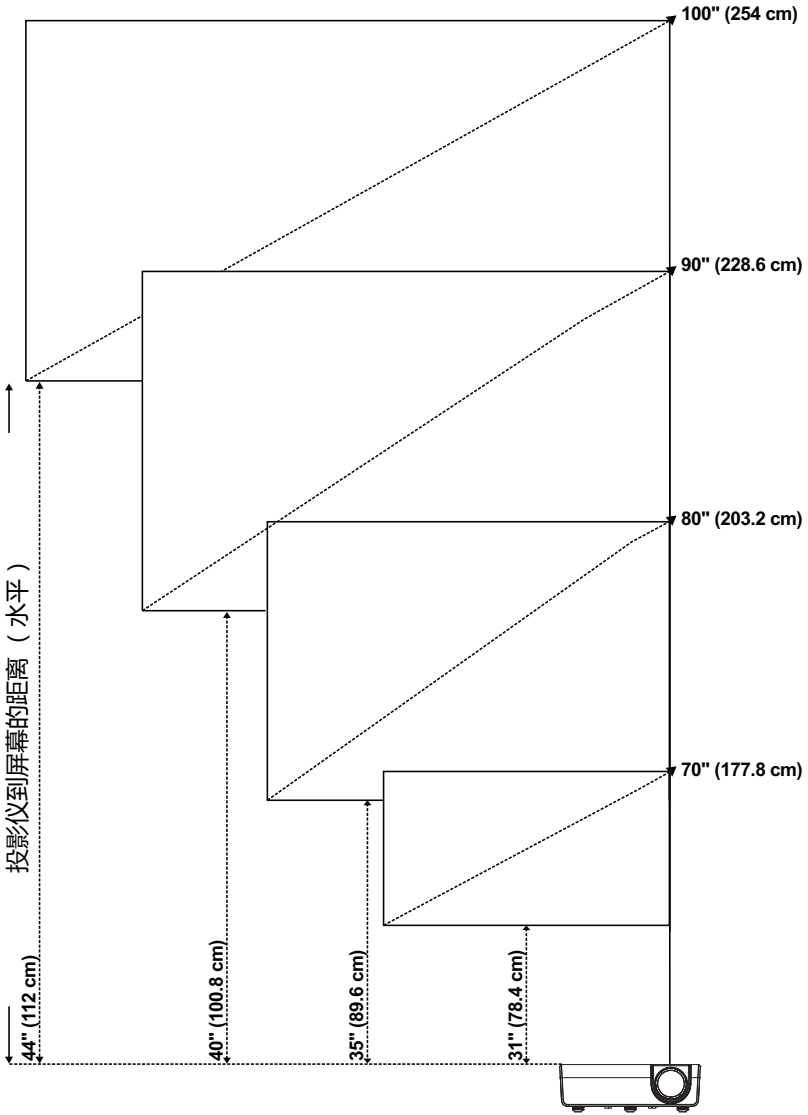

调整图像形状

屏幕尺寸 W*H						A		D	
B		W		H		(投影距离)		(偏移)	
图像对角线长度		(宽度)		(高度)					
英寸	cm	英寸	cm	英寸	cm	英寸	cm	英寸	cm
70	177.8	59	150.8	37	94.2	31	78.4	5.6	14.1
80	203.2	68	172.3	42	107.7	35	89.6	6.4	16.2
90	228.6	76	193.9	48	121.2	40	100.8	7.2	18.2
100	254.0	85	215.4	53	134.6	44	112.0	8.0	20.2

* 本图仅供用户参考。
* 偏移比：115 +/- 5%

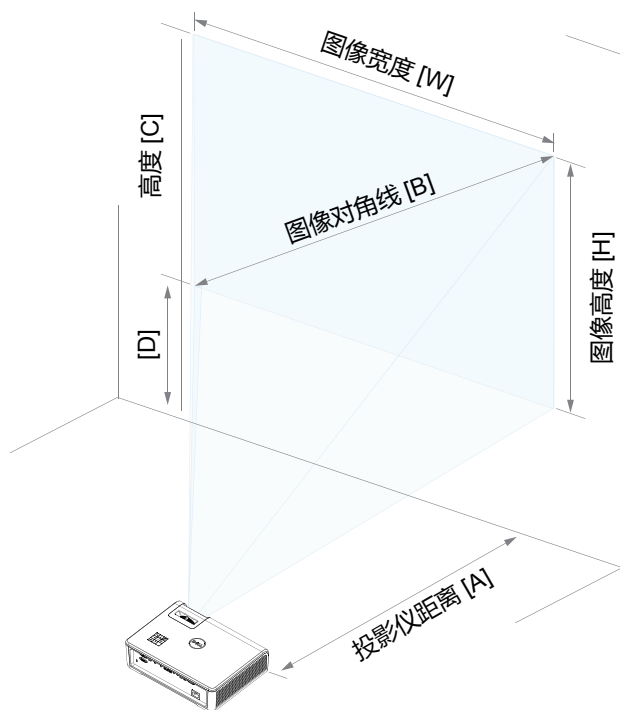

3

使用投影机

使用网络显示

为投影机配置网络显示



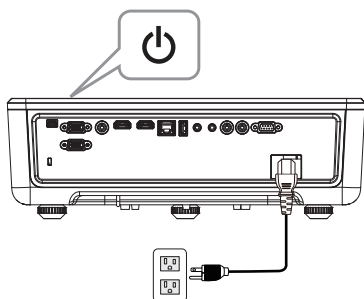

将投影机连接到网络

1 连接电源线，按电源按钮开启投影机。

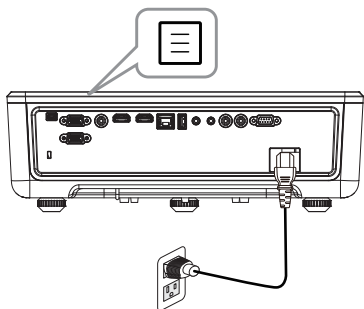

2 按投影机控制面板或遥控器上的**菜单**按钮。



 **注：**使用 、、 和  按钮进行切换，使用  进行选择。

3 确保在高级设置的 LAN 设置菜单中将 DHCP 选项设为关。

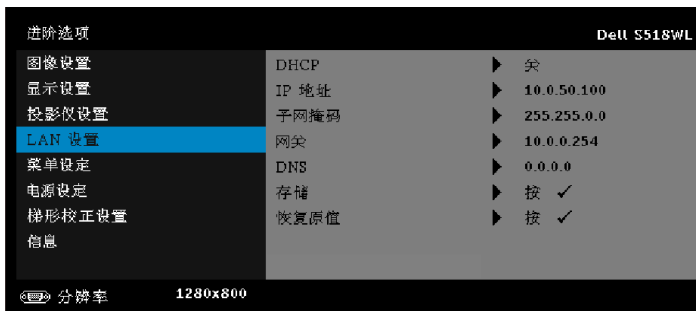

4 进入输入选择菜单，选择网络输入源。

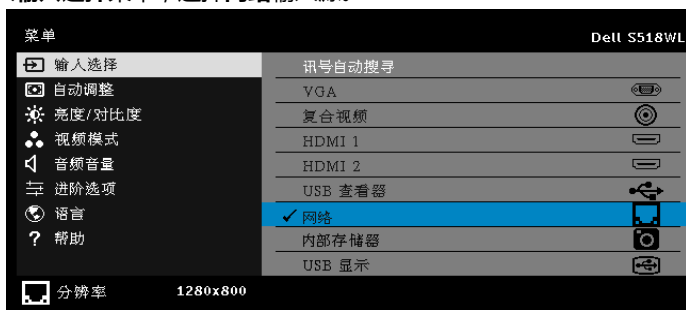

显示如下所示的网络指南画面：

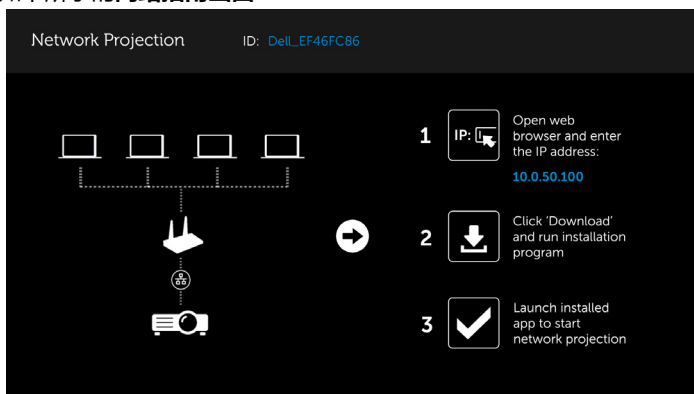

5 执行下述操作之一：

- a 若是首次通过无线方法连接到投影仪，先在计算机上打开 Web 浏览器，输入 IP 地址 10.0.50.100。转到步骤 6。

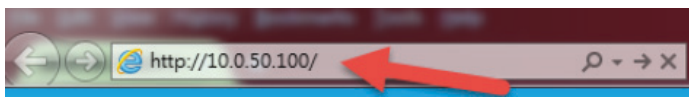

- b 若之前曾经通过无线方法将计算机连接到投影仪，请转到步骤 6。

6 按照屏幕上的说明启动 Web 管理页面，下载应用程序以开始网络投影。

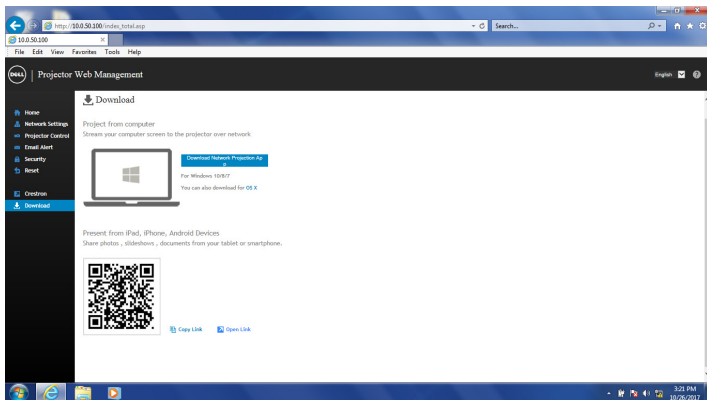

7 在计算机中打开 Dell 网络投影应用程序。

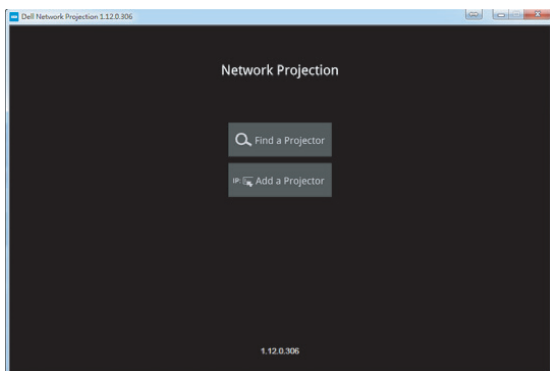

8 找到您连接的投影仪。

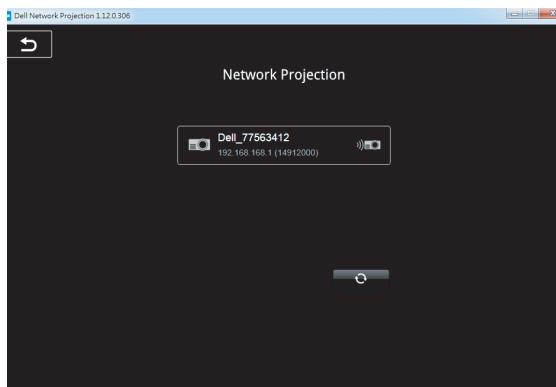

9 选择扩展以分享内容。

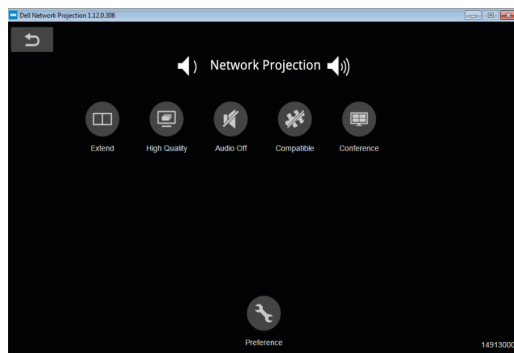

注：您的计算机应具备无线功能并且正确配置，以便检测另一个无线连接。关于如何配置无线连接，请参阅计算机的文档。



注：为了使用无线显示，此投影仪必须安装无线 dongle。您的投影仪不随机提供无线 dongle。您可以从 Dell 网站 www.dell.com 购买。

使用无线 Dongle (选购) 连接计算机

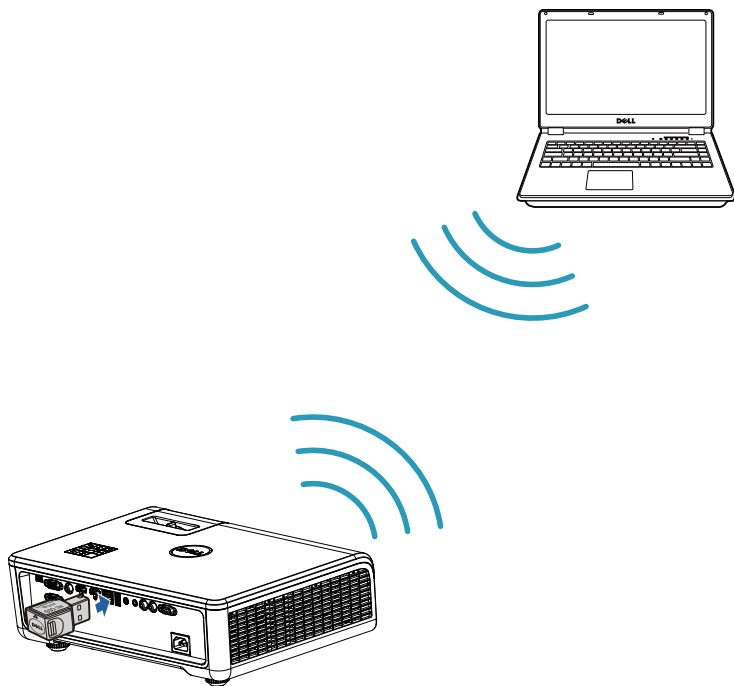

- 1 将无线 Dongle 连接到投影仪的 USB-A 端口。

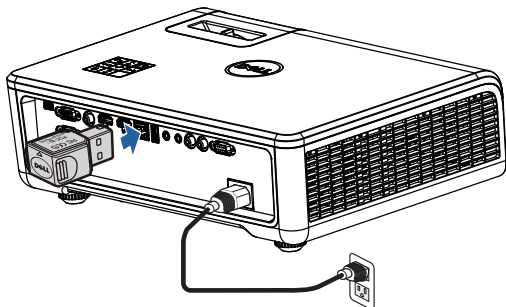

- 2 进入输入源菜单，选择网络输入源。

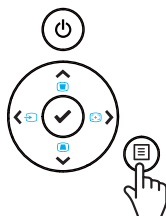

- 3 在设备的无线菜单中，搜索投影仪的 ID。根据提示输入 PSK，开始与投影仪共用同一网络。



4 执行下述操作之一：

- a 若是首次通过无线方法连接到投影仪，先在计算机上打开 Web 浏览器，输入 IP 地址 10.0.50.100。转到步骤 5。



- b 若之前曾经通过无线方法将计算机连接到投影仪，请转到步骤 6。

5 按照屏幕上的说明启动 Web 管理页面，下载应用程序以开始网络投影。

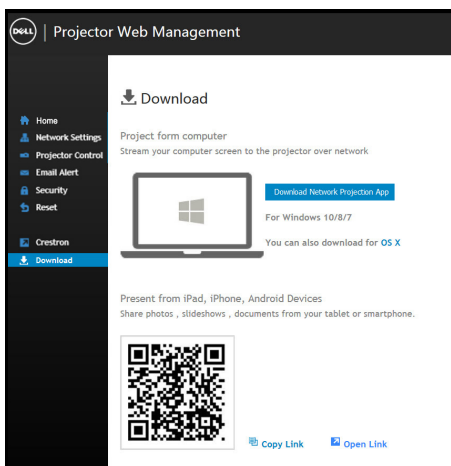

6 在计算机中打开 Dell 网络投影应用程序。

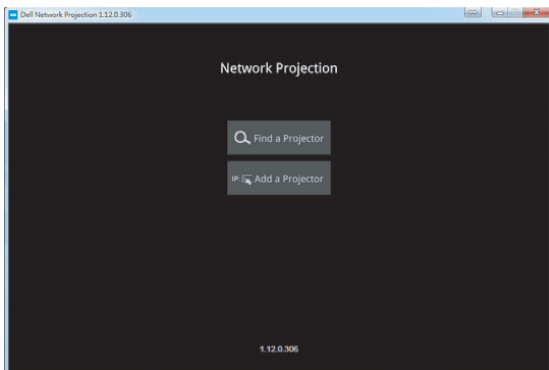

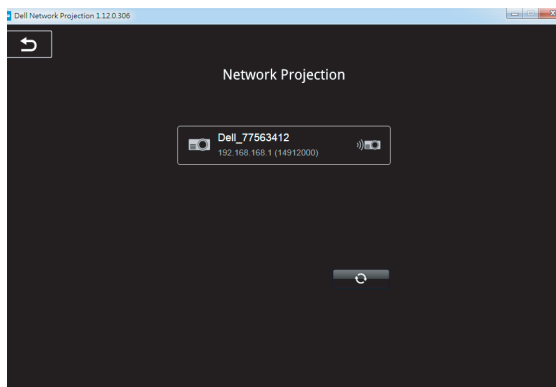

7 找到您连接的投影仪。

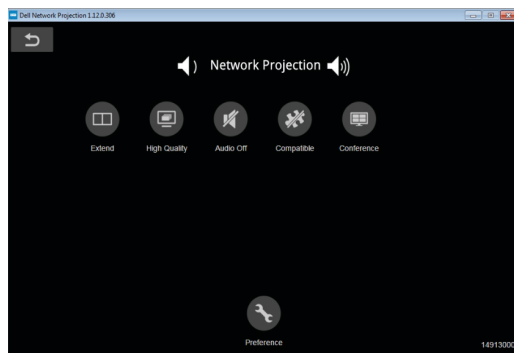

8 选择扩展以分享内容。



 **注：**您的计算机应具备无线功能并且正确配置，以便检测另一个无线连接。关于如何配置无线连接，请参阅计算机的文档。

 **注：**为了使用无线显示，此投影仪必须安装无线 dongle。您的投影仪不随机提供无线 dongle。您可以从 Dell 网站 www.dell.com 购买。

使用无线 Dongle（选购）连接智能手机或平板电脑

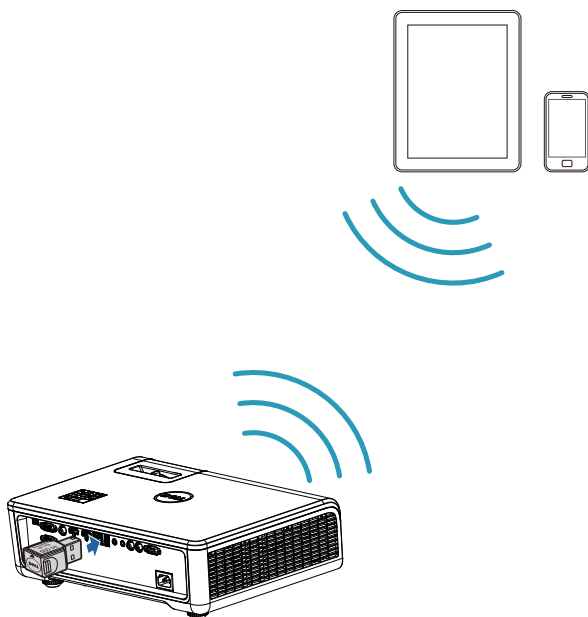

- 1 在您的android或iOS设备中安装应用程序**EZCast Pro**。在设备的无线菜单中，搜索投影仪的ID。根据提示输入PSK，开始与投影仪共用同一网络。
- 2 启动 **EZCast Pro** 应用程序，单击右上按钮选择所连接的设备。

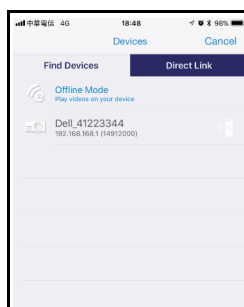
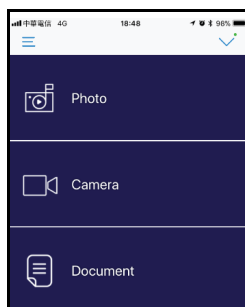



注：Dell S518WL 支持 **EZView** 功能。此应用程序能以无线方式从 Android 或 iOS 设备传输受支持的内容。有关的详细信息，请访问 Dell 支持网站 dell.com/support。
关于支持的文件格式，请参见第 39 页的“多媒体文件类型支持”部分。

将投影仪直接连接到计算机

A. 直接线缆连接

3 将 LAN 线连接到投影仪和计算机。

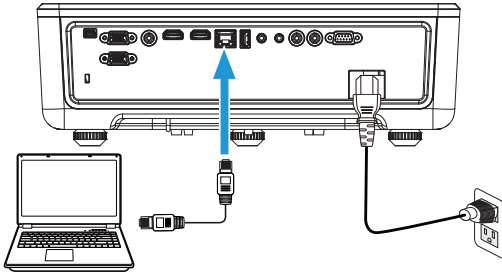

B. 网络交换机

4 通过网络交换机 / 集线器将网线连接到投影仪和计算机。

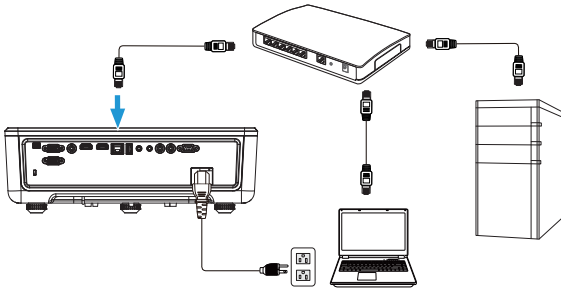

5 LAN 设置的 DHCP 切换至开。

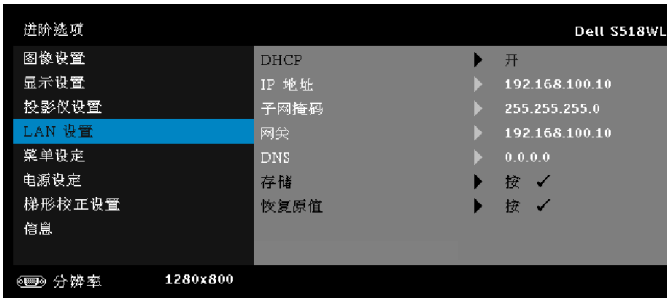

注：如果 DHCP 设成“开”，IP 共享设备将自动指派一组 IP 地址、子网掩码和网关。

在 PC/Windows 设备中安装软件

1 打开“本地连接属性”，输入 IP 地址和子网掩码，然后单击“确定”。

步骤：开始 > 控制面板 > 网络和 Internet > 网络和共享中心 > 更改适配器设置 > 本地连接

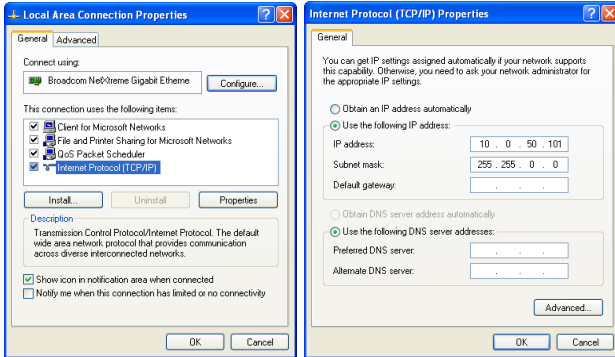

2 在计算机上打开 Internet 浏览器，然后在浏览器地址栏中输入 10.0.50.100（默认）。您将进入 Dell S518WL Web 管理页面。

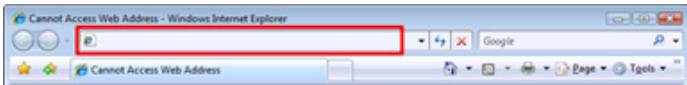

3 S518WL Web 管理页面打开。如果首次使用时，单击下载。

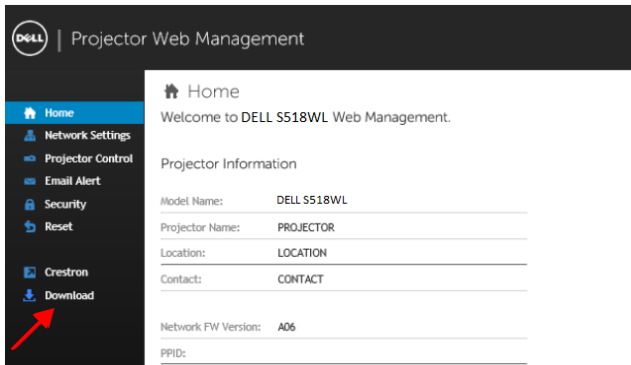

4 在下载页面中，单击**下载 Network Projection App Windows 10/8/7/Vista/XP 版本**，将其安装到计算机中。

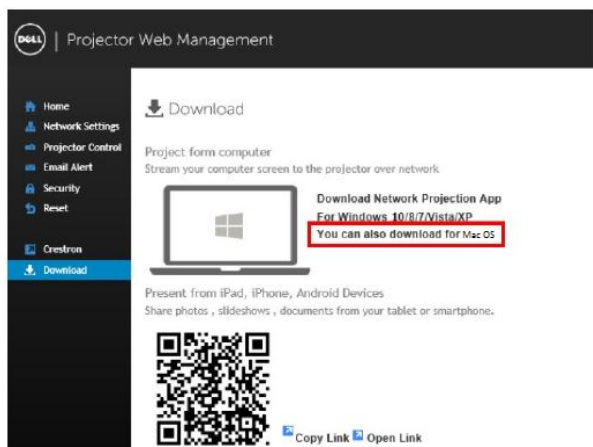

 **注：**如果由于计算机权限不足而无法安装应用程序，请与您的网络管理员联系。

5 单击**运行**安装软件。

6 安装软件启动。按照屏幕上的说明完成安装。

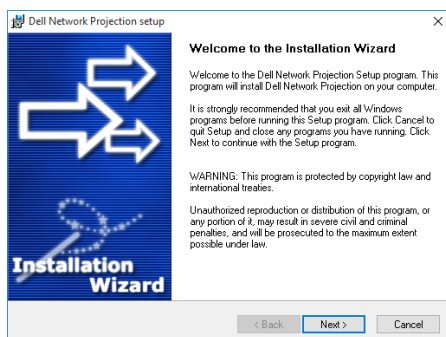

 **注：**另外，您也可以从 dell.com/support 下载最新版本的 Dell 网路投影应用程序。

Mac 安装说明

1 打开“本地连接属性”，输入 IP 地址和子网掩码，然后单击“确定”。

步骤：转到 > 应用 > 系统偏好设置 > 网络

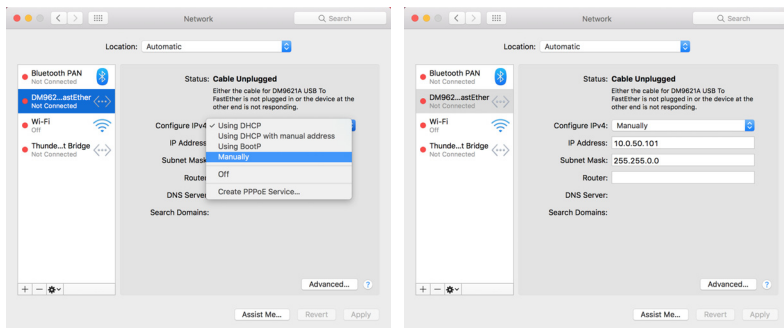

2 在 Mac 计算机上打开 Safari 浏览器，然后在浏览器地址栏中输入 **10.0.50.100**（默认）。您将进入 **Dell S518WL Web 管理** 页面。

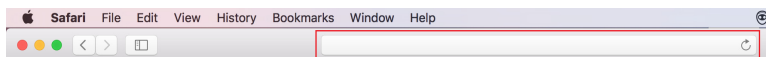

3 S518WL Web 管理页面打开。如果首次使用时，单击**下载**。

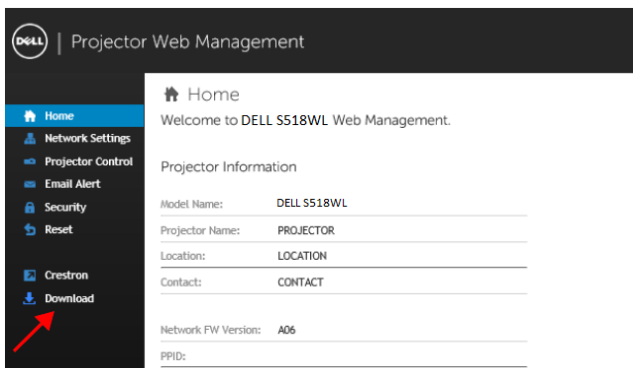

4 在下载页面中，单击您还可以下载 Mac OS 版本，将其安装到计算机中。

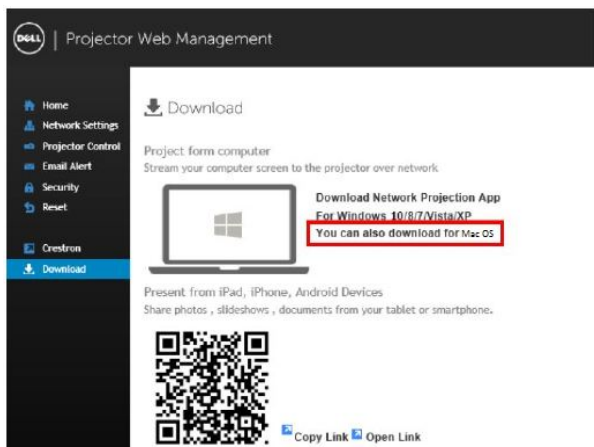

 **注：**如果由于计算机权限不足而无法安装应用程序，请与您的网络管理员联系。

5 在下载文件夹中，运行 **Dell_Network_Projection_Mac.pkg**。

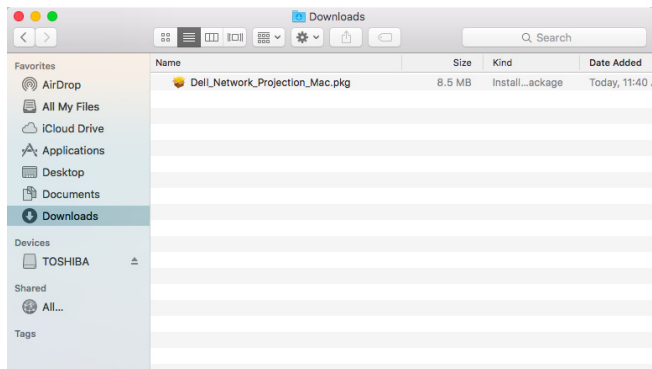

6 安装软件启动。按照屏幕上的说明完成安装。

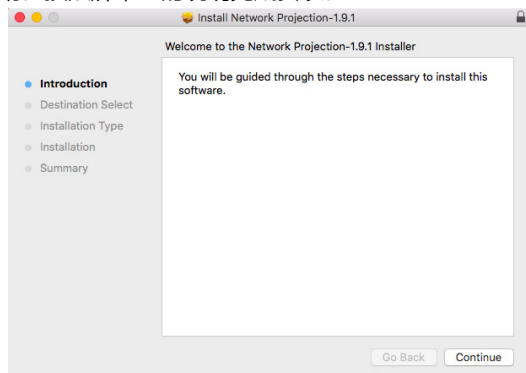

使用 Dell Network Projection App (Windows)

安装完成后，可以双击桌面上的  图标启动应用程序。

Dell 网络投影屏幕显示如下：

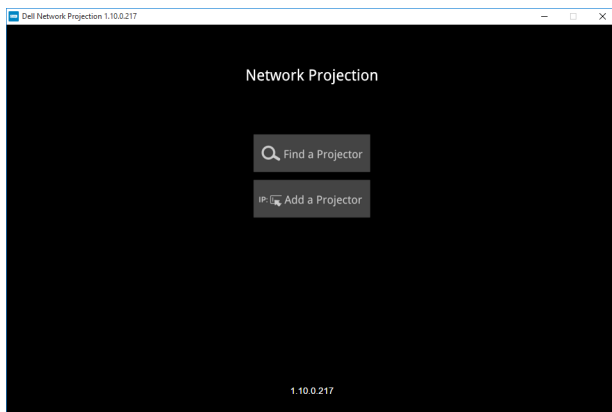

1 在 **Dell Network Projection** 画面中，单击**查找投影仪**，选择 **Dell_42FE21E1**（此为示例。您投影仪的实际网络名称可能与此例不同）。这是当投影仪设在“网络”输入源时投影的名称和代码。

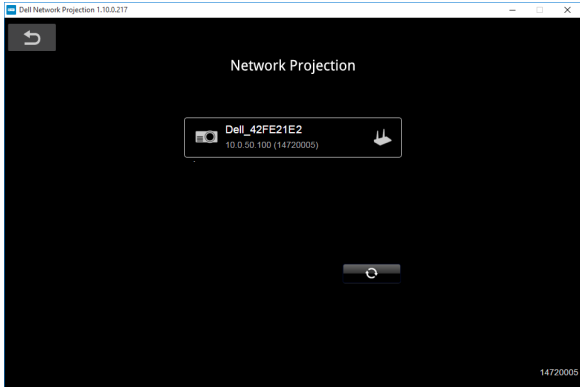

2 为了开始展示，请单击第一个图标，直至“**镜像开**”显示出来。

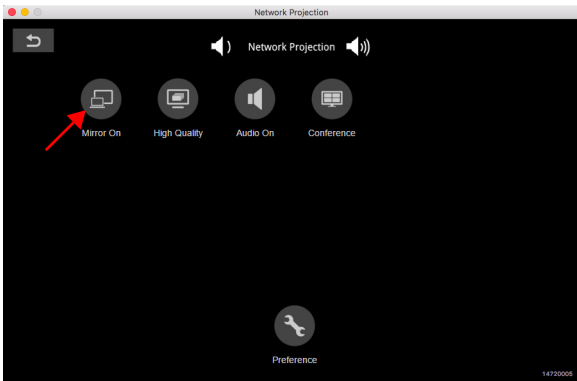

使用 Dell Network Projection App (Mac)

1 转到**应用**文件夹，打开**网络投影**文件夹。

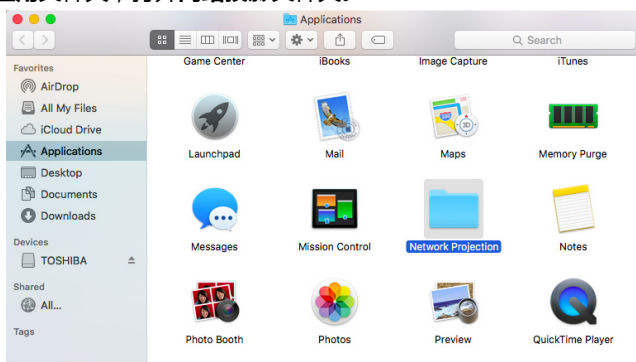

2 在“网络投影”文件夹中，运行**网络投影**应用程序。

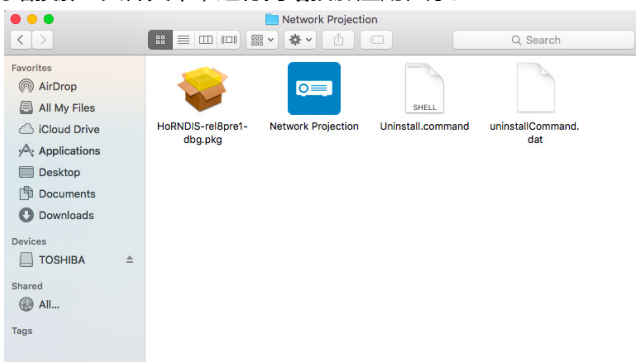

Dell **网络投影**屏幕显示如下：

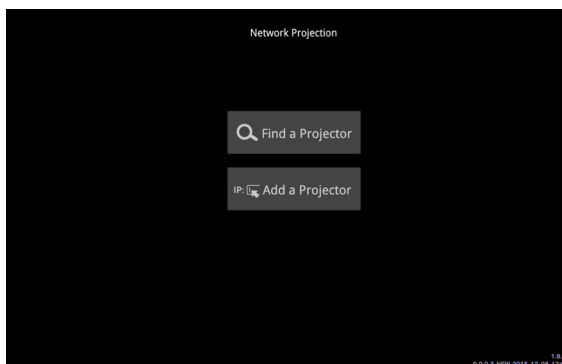

3 在 **Dell Network Projection** 画面中，单击**查找投影仪**，选择 **Dell_CCDDEE01**（此为示例。您投影仪的实际网络名称可能与此例不同）。这是当投影仪设在“网络”输入源时投影的名称和代码。

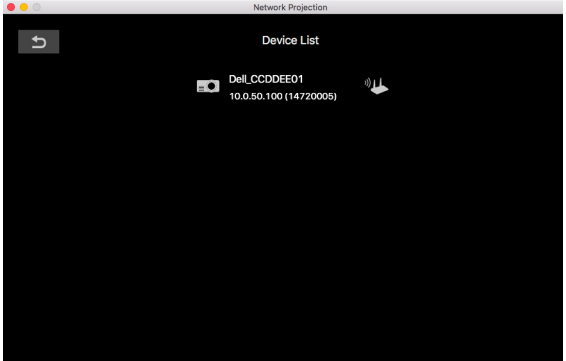

4 为了开始展示，请单击第一个图标，直至“**镜像开**”显示出来。

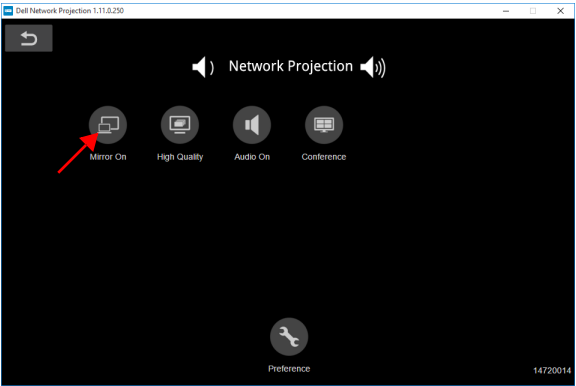





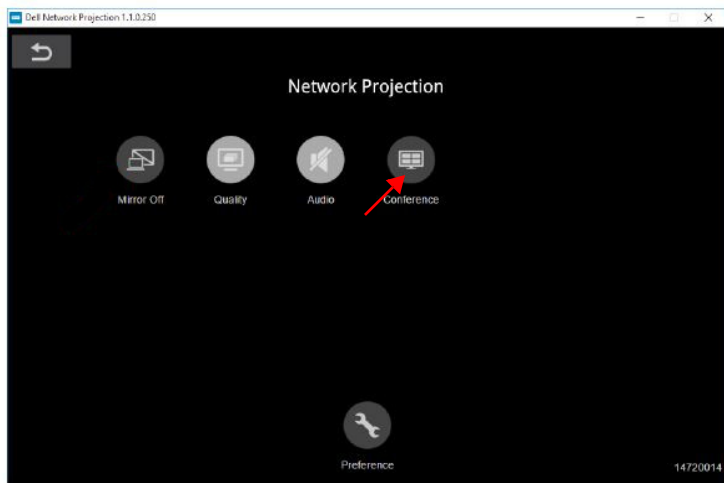

拆分画面

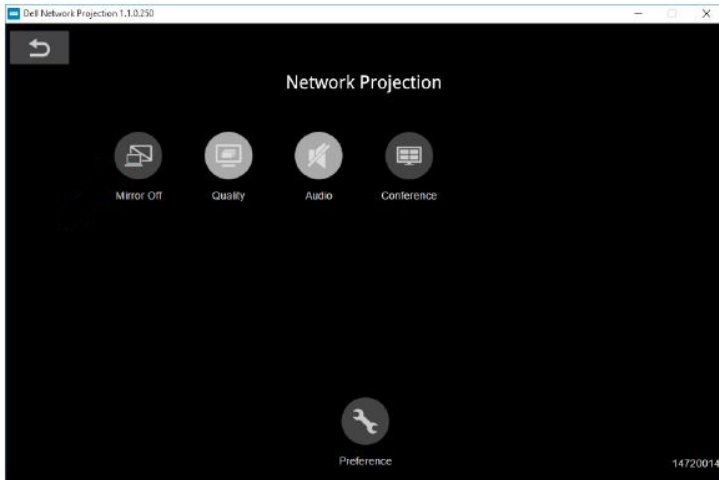
网络投影连接后，单击会议按钮激活拆分画面功能。



按钮说明



项目	描述
控制工具栏	
	镜像关 / 开 单击可打开 / 关闭网络投影和屏幕扩展。
	质量 单击可切换高 / 低质量。
	音频 单击可打开 / 关闭音频。
	会议 单击可激活会议控制。
	首选项 单击可激活快速连接设置。

使用免 PC 演示

多媒体文件类型支持

照片

图像类型	配置文件	色彩空间	大小限制
JPEG	基线	YUV400	8000 x 6000
		YUV420	8000 x 6000
		YUV422	8000 x 6000
		YUV440	8000 x 6000
		YUV444	8000 x 6000
	逐行扫描	YUV400	宽度 <= 10240 & 高度 <=6400
		YUV420	
		YUV422	
		YUV440	
		YUV444	
BMP	无限制	无限制	无限制

音频

音频格式	采样率 (KHz)	比特率 (Kbps)
MP1	8-48	8-320
MP2	8-48	8-320
MP3	8-48	8-320
WMA	22-48	5-320

视频

文件扩展名	音频 / 视频	编解码器	配置文件 / 级别支持
.avi .mkv	视频	H.264	最高配置文件, 级别 1- 4.1 (1080P 30fps 25Mbps)
		MPEG-1 Layer I, II	
	音频	MPEG-1 Layer III (mp3)	
		PCM ADPCM	
.mov .mp4	视频	H.264	最高配置文件, 级别 1- 4.1 (1080P 30fps 25Mbps)
		MPEG4	高级简单配置文件 (帧画面)、 级别 0-5 (1080P 30fps 30Mbps)
	音频	PCM ADPCM	
		.wmv	视频
音频	WMV2		

Office Viewer 文件类型支持

利用 office viewer 功能，您可以播放 MS Excel、MS Word、MS PowerPoint 和 PDF 文件。

文件格式	支持版本	页数 / 行数限制	大小限制
Adobe PDF		最多 1000 页（单个文件）	最多 75 MB
MS Word	Word 97、 2000、2002、 2003		最多 100 MB
	Word 2007、 2010 (.docx)		
MS Excel	Excel 97、 2000、2002、 2003	行限制：最多 595 / 列限制：最多 256	最多 15 MB
	Excel 2007、 2010 (.xlsx)	电子表格：最多 100	
	Office XP Excel	注：上述三个限制中的任何一个不能同时出现在一个 Excel 文件中	
MS PowerPoint	PowerPoint 97	最多 1000 页（单个文件）	最多 19 MB
	PowerPoint 2000、2002、 2003		
	PowerPoint 2007、2010 (.pptx)		
	Office XP PowerPoint		

设置为使用外部 USB 存储器进行演示

 **注：**如要使用 USB 媒体播放功能，必须将 USB 闪存盘插入投影仪。

按照下列步骤在投影仪上显示视频、音频、照片或 PDF 文件：

1 连接电源线，按电源按钮开启投影仪。

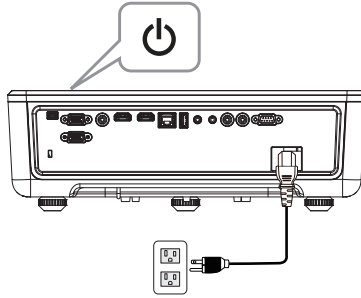

2 将 USB 闪存盘插入投影仪。

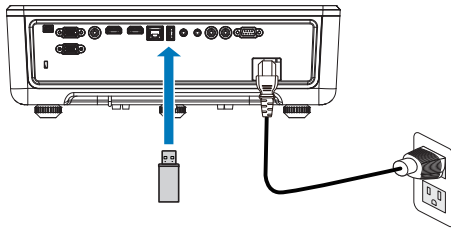

3 按控制面板或遥控器上的**菜单**按钮。

4 进入**输入选择**菜单，选择 **USB 查看器** 输入源。

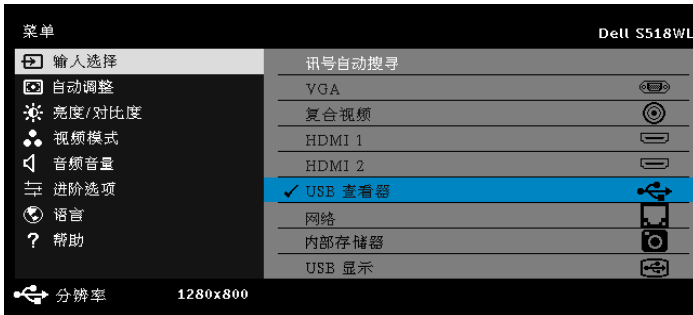

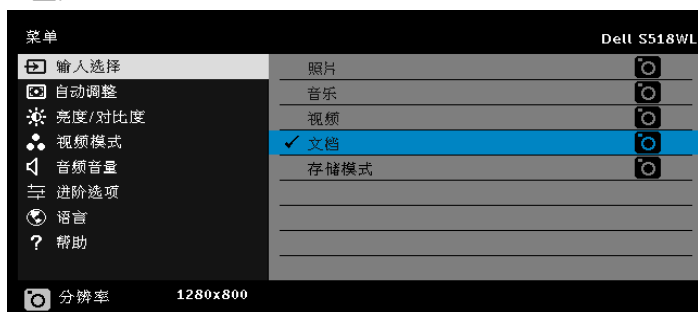

5 转到 USB 查看器菜单：

- a 您可以播放视频、音乐或照片文件，或者选择设置选项更改多媒体设置。

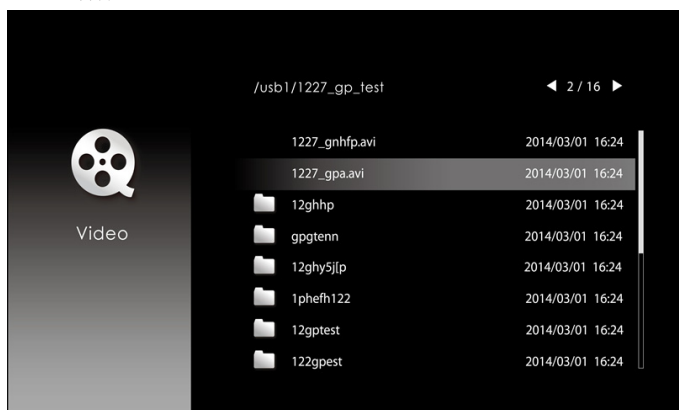

显示下面的视频源画面：



在显示视频播放画面时，按控制面板或遥控器上的  按钮访问视频播放控制。之后，可以使用画面上的下列按钮控制视频播放。



显示下面的音频源画面：

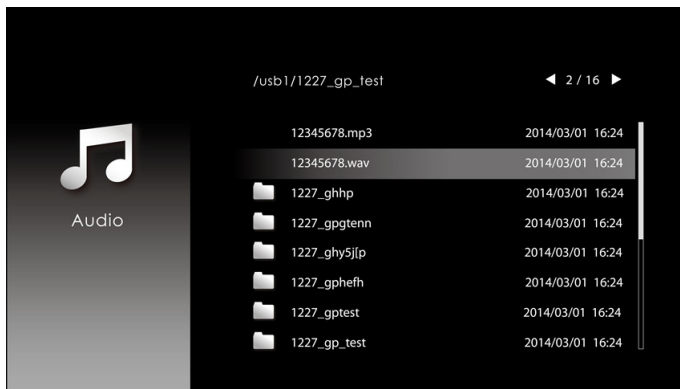

在显示音频播放画面时，按控制面板或遥控器上的按钮访问音频播放控制。之后，可以使用画面上的下列按钮控制音频播放。



显示下面的照片源画面：

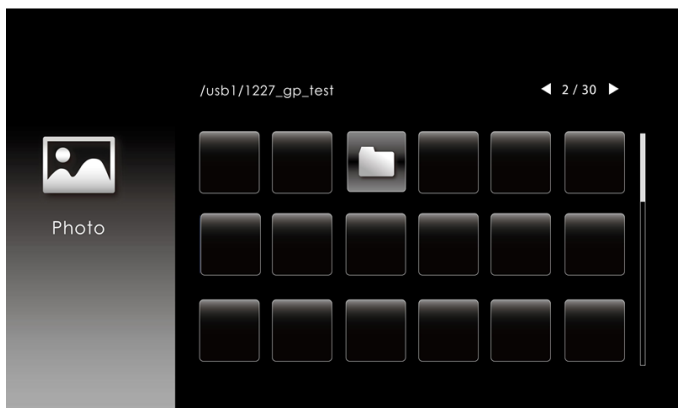

在显示照片播放画面时，按控制面板或遥控器上的按钮访问照片播放控制。之后，可以使用画面上的下列按钮控制照片播放。



显示下面的**设置源画面**：

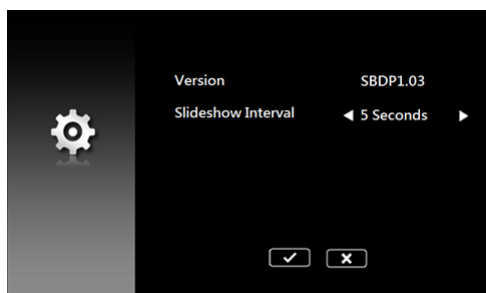

b 您还可以利用**文档**选项播放 MS Excel、MS Word、MS PowerPoint 或 PDF 文件。

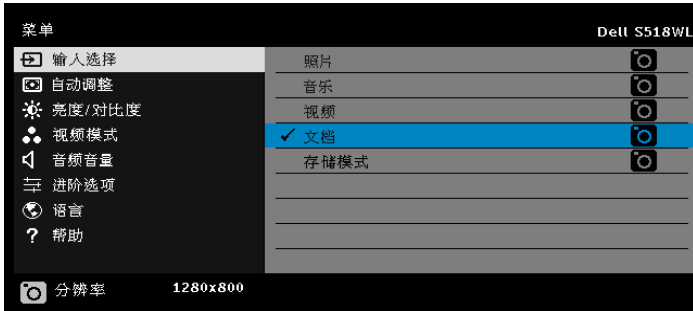

显示下面的**文档**画面：

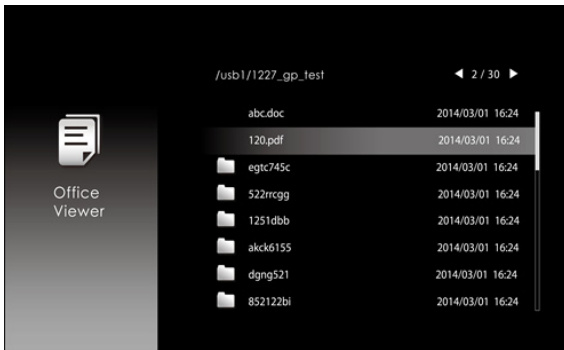

按钮介绍（在 USB 查看器中）

按钮	向上	向下	向左	向右	确定	菜单	返回
控制面板	向上	向下	向左和输入源菜单 (按住 2 秒)		确定	返回	N/A
遥控器	向上	向下	向左	向右	确定	返回	返回

Office Viewer 文件类型支持

利用 office viewer 功能，您可以播放 MS Excel、MS Word、MS PowerPoint 和 PDF 文件。

文件类型	支持版本	页数 / 行数限制	大小限制
Adobe PDF		最多 1000 页（单个文件）	最多 75 MB
MS Word	Word 97、2000、2002、2003 Word 2007、2010 (.docx)	office viewer 不会同时加载 MS Word 文件的所有页面，因此页数和行数没有明显限制。	最多 100 MB
MS Excel	Excel 97、2000、2002、2003 Excel 2007、2010 (.xlsx) Office XP Excel	行限制：最多 595 / 列限制：最多 256 电子表格：最多 100 注：上述三个限制中的任何一个不能同时出现在一个 Excel 文件中	最多 15 MB
MS PowerPoint	PowerPoint 97 PowerPoint 2000、2002、2003 PowerPoint 2007、2010 (.pptx) Office XP PowerPoint PowerPoint presentation-2003 和更早的 *(.pps) PowerPoint presentation-2007 和 2010(.ppsx)	最多 1000 页（单个文件）	最多 19 MB

设置为通过内部存储器进行展示

按照下列步骤在投影仪上播放照片、视频或音乐文件：

- 1 连接交流适配器电源线，然后使用 USB-A 转 USB-A 线连接计算机和投影仪。按电源按钮开启投影仪电源。

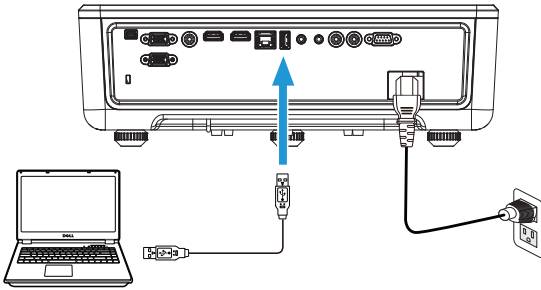

- 2 进入输入选择菜单，选择内部存储器选项，然后按✓按钮。

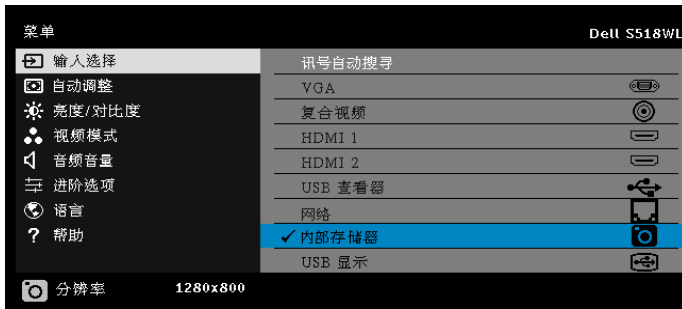

显示下面的**内部存储器**屏幕：

- 3 选择**存储模式**，进入作为**可移动磁盘**的内部存储器。

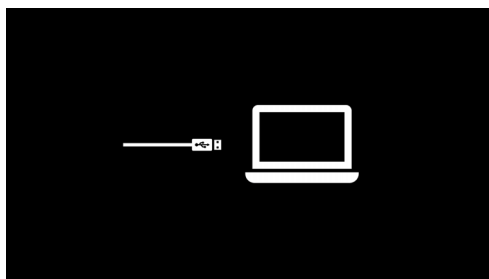

- 4 为了将文件复制到投影仪的内部存储器中，请先打开一个文件浏览器窗口。转到计算机，找到可移动磁盘。这是指投影仪的内部存储器。您可以将文件复制到内部存储器中。这样，以后就可以直接从投影仪投影文件，而无需使用计算机。关于支持的文件类型，请参见第 22 页。

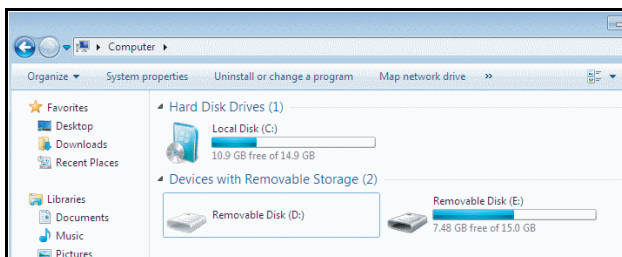

- 5 选择多媒体文件：**照片、音乐、视频或文档**，然后按**✓**按钮开始播放。或选择**设置**选项，更改多媒体设置。

显示下面的**照片源画面**：

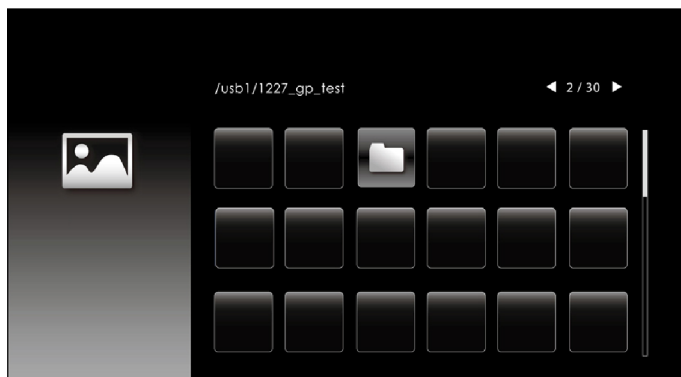

幻灯片画面：

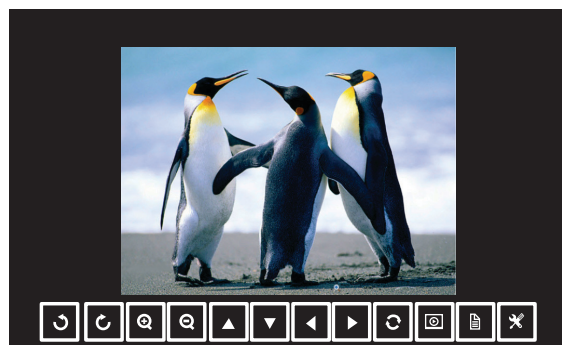

按遥控器或键盘上的**✓**按钮进入照片查看器控制。之后，可以使用画面上的下列按钮控制照片查看器。



显示下面的音频源画面：

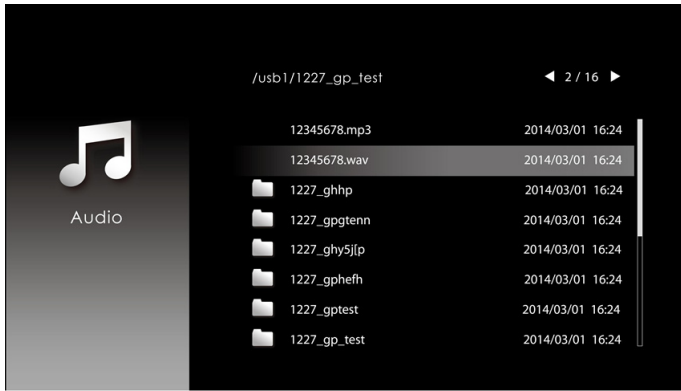

音频播放画面：

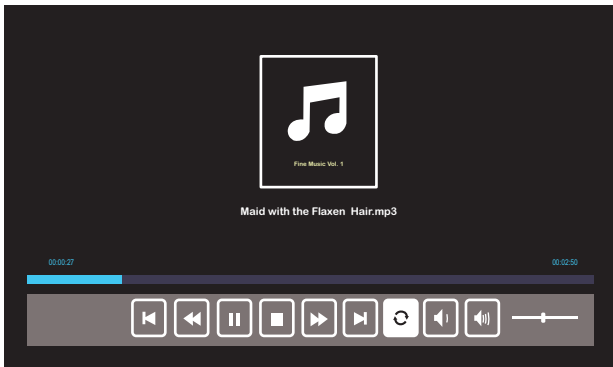

按遥控器或键盘上的✓按钮进入音频播放控制。之后，可以使用画面上的下列按钮控制音频播放。



显示下面的视频源画面：



视频播放画面：

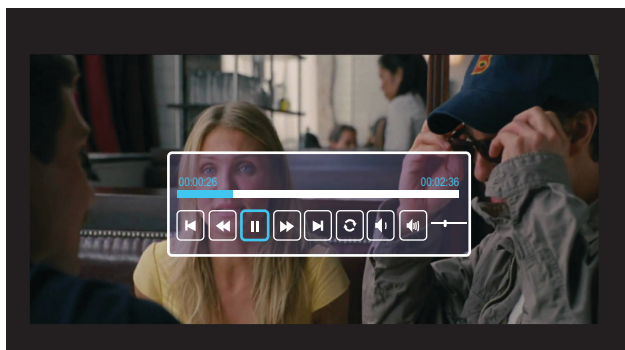

按遥控器或键盘上的✔按钮进入视频播放控制。之后，可以使用画面上的下列按钮控制视频播放。



4 故障排除

故障排除提示

如果投影仪出现故障，请参阅以下故障排除提示。如果问题仍然存在，请与 Dell 联系。

问题

屏幕无图像

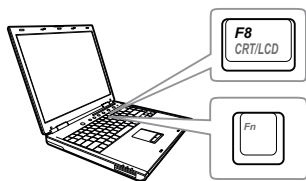

解决办法

- 确保已在“输入选择”菜单中选择正确的输入源。
- 确保外部图形端口已启用。如果您使用的是 Dell 笔记本电脑，请按 **Fn** **F8** (Fn+F8)。对于其它计算机，请参阅有关文档。如果图像显示不正确，请升级您计算机的视频驱动程序。有关 Dell 计算机，请参阅 www.dell.com/support。
- 确保所有线缆都已稳固地连接。参阅第 12 页的“调整投影仪图像”。
- 确保接口的插针没有弯曲或折断。
- 使用高级设置的投影仪设置菜单中的测试图案。请确保测试图案的颜色正确无误。



图像残缺、滚动或显示不正确

如果使用的是 Dell 笔记本电脑，请将电脑的分辨率设置成 WXGA (1280 x 800)：

- a 右键点击 Microsoft® Windows® 桌面上的未用部分，然后单击**属性**，选择**设置**选项卡。
- b 确定外部显示器端口的设置是 1280 x 800 像素。
- c 按 **Fn** **F8** (Fn+F8)。

如果在更改分辨率的过程中遇到困难，或者显示器画面静止，请重新启动所有设备和投影仪。

如果使用的不是 Dell 笔记本电脑，请参阅相关文档。如果图像显示不正确，请升级您计算机的视频驱动程序。有关 Dell 计算机，请参阅 www.dell.com/support。

问题（续）	解决办法（续）
屏幕不显示演示	如果您使用的是便携式计算机，请按   (Fn+F8)。
图像颜色不正确	<ul style="list-style-type: none"> • 如果显示器从图形卡接收到的信号输出不正确，请在 OSD 高级设置选项卡的图像设置中，将信号类型设成 RGB。 • 使用高级设置的投影机设置菜单中的测试图案。请确保测试图案的颜色正确无误。
图像焦点没对准	<ol style="list-style-type: none"> 1 调整焦距，直到图像清晰为止。使用高级设置的投影机设置菜单中的对焦调整。 2 确认投影屏幕与投影机之间的距离介于要求的距离之间（2.55 英尺 [0.78 m] ~ 3.67 英尺 [1.12 m]）。
显示 16:9 DVD 时超出屏幕范围	<p>投影机自动检测输入信号格式。在“原始”设置情况下，将根据输入信号格式保持被投影图像的纵横比。</p> <p>若图像仍被拉伸，可以在 OSD 高级设置菜单的显示设置中调整纵横比。</p>
图像反转	从 OSD 中选择 高级设置 的 投影机设置 ，然后调整投影机模式。
温度指示灯显示稳定橙色光	投影机过热。此时投影显示将自动关闭。待投影机冷却后再打开显示器电源。如果问题仍然存在，请与 Dell 联系。
温度指示灯显示闪烁橙色光	如果投影机风扇发生故障，投影机将自动关闭。按住 电源 按钮 10 秒清除投影机模式。等待约 5 分钟，然后重新打开电源。如果问题仍然存在，请与 Dell 联系。
遥控器不好用或者工作范围相当有限	电池电量可能低。若是，请换上新的 CR2032 电池。
LAN 控制支持	<ul style="list-style-type: none"> • Web 控制功能已在 IE9、IE10 和 IE11 上验证。其它版本可能存在兼容性问题。 • 应禁用“兼容性视图”设置。否则，web 控制页可能有图标或内容显示异常问题。

指导信号

投影仪状态	描述	控制按钮			指示灯		
		电源	温度 (橙色)	灯泡 (橙色)			
待机模式	投影仪处于待机模式。已做好开机准备。	白色闪灯	不亮	不亮			
预热模式	投影仪开机后需要一些时间进行预热。	白	不亮	不亮			
激光二极管点亮	投影仪处于正常模式，已做好显示图像的准备。 注：不能使用 OSD 菜单。	白	不亮	不亮			
冷却模式	投影仪正在冷却以便关机。	白	不亮	不亮			
投影仪过热	通风口可能被阻塞了，或者环境温度可能超过了 40 °C。投影仪将自动关机。确保通风口没有被阻塞并且环境温度在工作范围内。如果问题仍然存在，请与 Dell 联系。	不亮	橙色	不亮			
风扇故障	其中一个风扇发生了故障。投影仪将自动关机。如果问题仍然存在，请与 Dell 联系。	不亮	橙色闪烁	不亮			
激光二极管驱动器过热	通风口可能受阻，或激光二极管驱动器过热。投影仪将自动关机。待投影仪冷却后再打开显示器电源。如果问题仍然存在，请与 Dell 联系。	橙色	橙色	不亮			
色轮故障	色轮无法启动。投影仪发生了故障，因此投影仪自动关机。拔掉 / 插上电源线，然后开启投影仪。如果问题仍然存在，请与 Dell 联系。	白	橙色闪烁	橙色闪烁			
激光二极管故障	激光二极管发生故障。	不亮	不亮	橙色			
故障 - 直流电源 (+12V)	电源断电了。投影仪将自动关机。拔掉 / 插上电源线，然后开启投影仪。如果问题仍然存在，请与 Dell 联系。	橙色闪烁	橙色	橙色			

5 维护

更换遥控器电池

1 逆时针转动电池盖，将其取下。

2 装入 CR2032 纽扣电池，使极性与电池架上的标记相对应。

 **注：**第一次使用遥控器时，电池及其触点之间有一个塑料薄片。在使用之前取出薄片。

3 顺时针转动电池盖，将其锁定。

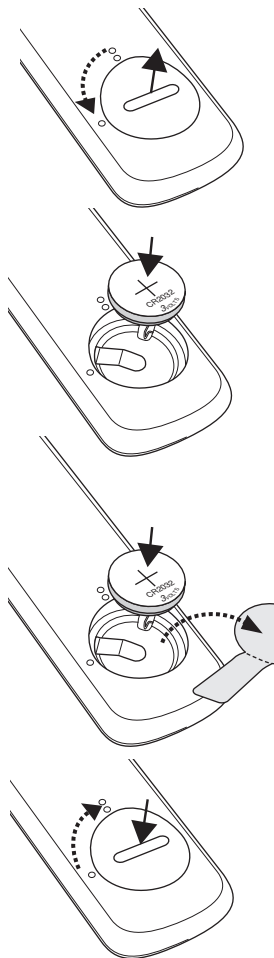

6

规格

光阀	0.65" WXGA S450 DMD、DarkChip3™
亮度	3200 ANSI 流明 (最大)
对比度	典型 1800:1 (全开/全关) 20000:1 高对比度
一致性	典型 80% (日本标准 - JBMA)
像素数	1280 x 800 (WXGA)
纵横比	16:9
显示颜色	10.7 亿种颜色
色轮速度	2 倍, 正常
投影镜头	F 光圈: F/2.7 焦距长度, $f=7.51$ mm 无手动变焦镜头, 固定 投射比 =0.52 偏移比: 115+/-5%
投影屏幕尺寸	70 ~ 100 英寸 (对角线)
投影距离	2.55 ~ 3.67 英尺 (0.78 ~ 1.12 m)
梯形校正	+/- 15 度
视频兼容性	分量视频输入 (经由 HDMI): 2160p (24/25/60 Hz)、 1080i (24/25/60 Hz)、720p (50/60 Hz)、576i/p、 480i/p
电源	通用 100-240 V 交流电源 50-60 Hz, 带 PFC 输入
功耗	正常模式: 255 W \pm 10% @ 110 Vac ECO 模式: 135 W \pm 10% @ 110 Vac 待机模式: < 0.5 W 联网待机: < 2 W
	 注: 在默认情况下, 投影仪设成在空闲 20 分钟后进入节能模式。
音频	2 个扬声器 x 10W RMS
噪声级别	正常模式: 36 dB(A) ECO 模式: 32 dB(A)

投影仪重量 < 12 磅 (5.5 Kg)
尺寸 (宽 × 深 × 高) 1.26 x 0.99 x 0.37 英寸 (386.5 x 303.2 x 115 mm)

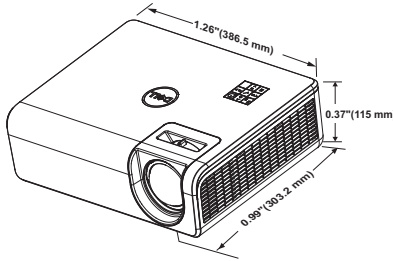

环境
运行温度：5 °C 到 40 °C (41 °F 到 104 °F)
湿度：最大 80%
存储温度：0 °C 到 60 °C (32 °F 到 140 °F)
湿度：最大 90%
运输温度：-20 °C 到 60 °C (-4 °F 到 140 °F)
湿度：最大 90%

输入 / 输出连接器
电源：一个 AC 电源插口 (3- 针 - C14 插座)
VGA 输入：一个 15- 针 D-sub 接口 (蓝色) ， VGA 输入，用于模拟 RGB/ 分量视频输入信号。
VGA 输出：一个 15- 针 D-sub 连接器 (黑色) ，用于 VGA-A 环通。
复合视频输入：一个黄色 RCA 插孔，用于 CVBS 信号。
HDMI 1.4 输入：2 个 HDMI 1.4 接口，符合 HDMI 1.4 规范，支持 HDCP 2.2。
模拟音频输入：一个 3.5 mm 立体声 mini 耳机插孔 (蓝色) 和一对 RCA 接口 (红色 / 白色) 。
可调音频输出：一个 3.5 毫米立体声 mini 耳机插孔 (绿色) 。
USB (Mini B 型) 端口：1 个 mini B 型接口，用于固件升级。
USB 电源 (5V/1.8A)：1 个 USB 电源 (5V/1.8A)，仅限供电用
RS232 端口：一个 9 针 D-sub，用于 RS232 通讯。
RJ-45 端口：一个 RJ-45 连接器用于内置网络控制和 LAN 显示。

光源
正常模式下最多 20,000 小时

兼容模式（数字 / 模拟）

分辨率	刷新率 (Hz)	水平同步频率 (KHz)	像素时钟 (MHz)
640 x 350	70.087	31.469	25.175
720 x 400	70.087	31.469	28.322
720 x 480 p60	59.940	31.469	27.000
720 x 576 p50	50.000	31.250	27.000
720 x 400	70.087	31.469	28.322
640 x 480	75.000	37.500	31.500
640 x 480	85.008	43.269	36.000
800 x 600	60.317	37.879	40.000
800 x 600	75.000	46.875	49.500
800 x 600	85.061	53.674	56.250
1280 x 720 p50	50.000	37.500	74.250
1280 x 270 p60	60.000	45.000	74.250
1920 x 1080 i50	50.000	28.125	74.250
1920 x 1080 i60	60.000	33.750	74.250
1280 x 720	59.855	44.772	74.500
1024 x 768	75.029	60.023	78.750
1280 x 800	59.810	49.702	83.500
1366 x 768	59.790	47.712	85.500
1152 x 864	75.000	67.500	108.000
1280 x 1024	60.020	63.981	108.000
1280 x 1024	75.025	79.976	135.000
1280 x 1024	85.024	91.146	157.000
1600 x 1200	60.000	75.000	162.000
1400 x 1050	59.978	65.317	121.750
1280 x 768	59.870	47.776	79.500
1360 x 768	60.015	47.712	85.500
1680 x 1050-R	59.883	64.674	119.000

1680 x 1050	59.954	65.290	146.250
1920 x 1200-R	60.000	74.038	154.000
1440 x 900	59.887	55.935	106.500
848 x 480	60.000	31.020	33.750
1920 x 1080	60.000	67.500	148.500
1366 x 768	59.790	47.712	85.500
1280 x 800	59.810	49.702x	83.500

7

更多信息

有关使用投影仪的更多信息，请参阅 www.dell.com/support/manuals 上的 **Dell 投影仪用户指南**。

8

与 Dell 联系

在美国的客户，请拨打电话 800-WWW-DELL (800-456-3355)。



注：若您没有可用的 Internet 连接，可以在购物发票、装箱单、帐单或 Dell 产品宣传页上找到联系信息。

Dell 提供多种在线和电话支持和服务。具体情况依国家（地区）和产品不同而异，一些服务在您所在区域可能不提供。联系 Dell 销售、技术支持或客户服务：

- 1 访问网站 www.dell.com/contactDell。
- 2 从显示的列表中选择您所在的国家 / 地区。
- 3 选择联系方式。
- 4 根据您的需要，选择相应的服务或支持链接。

索引

D

Dell

联系 61, 62

电话号码 62

调整投影图像

调整投影仪高度 12

降低投影仪

后部仰角校正齿轮 12

前部仰角校正齿轮 12

G

更换遥控器电池 56

规格

尺寸 58

电源 57

对比度 57

功耗 57

光阀 57

环境 58

亮度 57

色轮速度 57

视频兼容性 57

输入 / 输出连接器 58

投影镜头 57

投影距离 57

投影屏幕尺寸 57

投影仪重量 58

显示颜色 57

像素数 57

一致性 57

音频 57

噪声级别 57

纵横比 57

L

连接端口

HDMI -1 (1.4) 接口 6

HDMI -2 (1.4) 接口 6

Mini USB (Mini B 型) 接口 ,
用于固件升级 6

RJ45 连接器 6

RS232 连接器 6

USB A 型电源 (+5V/ 1.8A) 接
口 , 也可用于介质 /wifi 6

VGA 输出 6

VGA 输入 6

电源线连接器 6

复合视频连接器 6

音频 RCA (L) 接口 6

音频 RCA (R) 接口 6

音频输出连接器 6

音频输入接口 6

Y

遥控器 9

与 Dell 联系 4

Z

支持

与 Dell 联系 61, 62

主机 5

电源按钮 5

吊顶装配孔 5

对焦环 5

红外线接收器 5

镜头 5

仰角校正齿轮 5

用于墙上安装的装配孔 5