

**Proyektor Profesional Dell  
S518WL  
Panduan Pengguna**



# Catatan, Perhatian, dan Peringatan



**CATATAN:** CATATAN menunjukkan informasi penting yang membantu Anda menggunakan proyektor dengan lebih baik.



**PERHATIAN:** PERHATIAN menunjukkan kemungkinan kerusakan pada perangkat keras atau kehilangan data jika petunjuk tidak diikuti.



**PERINGATAN:** PERINGATAN menunjukkan kemungkinan kerusakan properti, cedera badan, atau kematian.

---

Informasi dalam dokumen ini dapat berubah tanpa pemberitahuan sebelumnya.  
© 2017 Dell Inc. Semua hak dilindungi undang-undang.

Dilarang keras memperbanyak materi ini dengan cara apapun tanpa izin tertulis dari Dell Inc.

Merek dagang yang digunakan dalam teks ini: Dell dan logo DELL adalah merek dagang dari Dell Inc.; DLP dan logo DLP adalah merek dagang dari TEXAS INSTRUMENTS INCORPORATED; Microsoft dan Windows adalah merek dagang atau merek dagang terdaftar dari Microsoft Corporation di Amerika Serikat dan/atau negara lainnya.

Merek dagang dan nama dagang lainnya yang mungkin digunakan dalam dokumen ini mengacu pada entitas yang mengklaim merek dan nama maupun produk mereka. Dell Inc. melepaskan tanggung jawab hukum atas kepentingan eksklusif pada merek dagang dan nama dagang selain yang dimiliki sendiri.

Model: Proyektor Profesional Dell S518WL

Oktober 2017 Rev. A01

# Daftar Isi

<b>1</b>	<b>Tentang Proyektor Dell</b> . . . . .	<b>4</b>
	Isi Kemasan Proyektor . . . . .	4
	Tampilan Atas dan Bawah Proyektor . . . . .	5
	Sambungan Proyektor. . . . .	6
	Remote Control . . . . .	9
<b>2</b>	<b>Menyesuaikan Gambar Proyektor</b> . . . . .	<b>12</b>
	Menyesuaikan Zoom Proyeksi . . . . .	12
	Menyesuaikan Posisi Proyektor. . . . .	13
	Penyesuaian Sudut Gambar. . . . .	15
	Mengatur Ukuran Gambar . . . . .	16
<b>3</b>	<b>Menggunakan Proyektor.</b> . . . . .	<b>18</b>
	Menggunakan Tampilan Jaringan . . . . .	18
	Menyambungkan Komputer Menggunakan Dongle Nirkabel Opsional. . . . .	22
	Menggunakan Presentasi Bebas PC . . . . .	40
<b>4</b>	<b>Mengatasi masalah</b> . . . . .	<b>55</b>
	Tips Mengatasi Masalah . . . . .	55
	Sinyal Pemandu. . . . .	58
<b>5</b>	<b>Pemeliharaan</b> . . . . .	<b>59</b>
	Mengganti Baterai Remote Control . . . . .	59
<b>6</b>	<b>Spesifikasi</b> . . . . .	<b>60</b>
	Mode Kompatibilitas (Digital/Analog) . . . . .	63
<b>7</b>	<b>Informasi Tambahan</b> . . . . .	<b>65</b>
<b>8</b>	<b>Menghubungi Dell</b> . . . . .	<b>66</b>

# 1

## Tentang Proyektor Dell

---

Proyektor Anda dilengkapi semua item yang ditampilkan di bawah ini. Pastikan Anda memiliki semua item tersebut; jika tidak, hubungi Dell.

### Isi Kemasan Proyektor

---

#### Isi Kemasan

---

Kabel daya

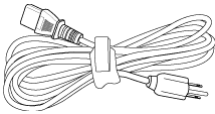

Kabel VGA (VGA ke VGA)

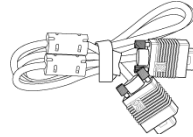

Remote control (CR2032 x 2)

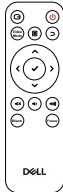

Kabel USB sepanjang 1,2 m (USB-A ke USB-A)

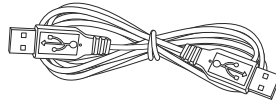

Panduan Pengguna dan Dokumentasi

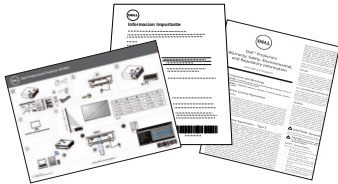

## Tampilan Atas dan Bawah Proyektor

Tampilan Atas

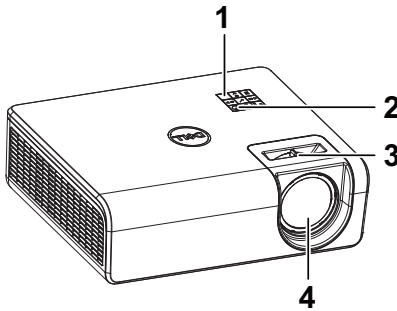

Tampilan Bawah

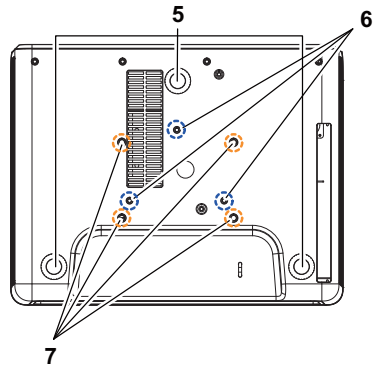

- |   |   |
|---|---|
| 1 | Unit penerima inframerah                      |
| 2 | Tombol daya                                   |
| 3 | Tab Focus (Fokus)                             |
| 4 | Lensa   |
| 5 | Roda penyesuai kemiringan                     |
| 6 | Lubang pemasangan untuk di pemasangan dinding |
| 7 | Lubang pemasangan untuk di dinding            |



**CATATAN:** Lubang sekrup untuk pemasangan di dinding dengan kedalaman M4 x 8 mm.  
Dimensi pemasangan di dinding: 130 mm X 88 mm M4  
Lubang sekrup untuk pemasangan di plafon dengan kedalaman M3 x 8 mm.  
Dimensi pemasangan di langit-langit: 110 mm X 82,3 mm M3

## Sambungan Proyektor

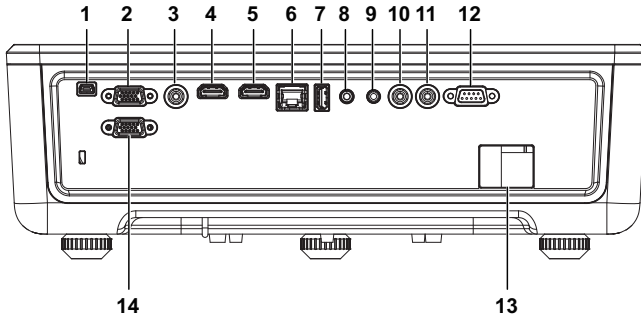

1	Soket Mini USB (tipe B mini) untuk upgrade firmware	8	Soket input audio
2	Input VGA	9	Soket output audio
3	Soket Video Komposit	10	Soket RCA Audio (R)
4	Soket HDMI-1 (1.4)	11	Soket RCA Audio (L)
5	Soket HDMI-2 (1.4)	12	Soket RS232
6	Soket RJ45	13	Soket kabel daya
7	Soket USB Daya Tipe A (+5 V/1,8 A) dan juga untuk media/Wi-Fi	14	Output VGA

**PERHATIAN:** Sebelum Anda memulai prosedur pada bagian ini, ikuti Petunjuk Keselamatan yang dijelaskan pada halaman 7.



## **PERHATIAN: Petunjuk Keselamatan**

- 1 Jangan gunakan proyektor di dekat peralatan yang menghasilkan panas berlebihan.
- 2 Jangan gunakan proyektor di tempat yang berdebu. Debu dapat mengakibatkan sistem gagal berfungsi dan proyektor akan mati secara otomatis.
- 3 Pastikan proyektor dipasang di tempat yang memiliki cukup ventilasi.
- 4 Jangan halangi slot dan celah ventilasi pada proyektor.
- 5 Pastikan proyektor beroperasi dalam kisaran suhu ruangan antara 5°C hingga 40°C (41°F hingga 104°F).
- 6 Jangan coba menyentuh aliran keluar ventilasi karena mungkin sangat panas setelah proyektor dihidupkan atau baru saja dimatikan.
- 7 Jangan lihat ke arah lensa sewaktu proyektor hidup karena dapat mengakibatkan kerusakan pada mata.
- 8 Jangan letakkan benda apapun di dekat maupun di depan proyektor jangan tutup lensa sewaktu proyektor hidup karena panas dapat mengakibatkan objek meleleh atau terbakar.
- 9 Jangan gunakan alkohol untuk menyeka lensa.



## **CATATAN:**

- Jangan coba memasang sendiri proyektor di langit-langit. Pemasangan di dinding harus dilakukan oleh teknisi berpengalaman.
- Perangkat Pemasangan Proyektor di Dinding yang Disarankan. Untuk informasi lebih lanjut, kunjungi situs Web Dell Support di **dell.com/support**.
- Untuk informasi lebih lanjut, lihat Informasi Keselamatan yang diberikan bersama proyektor ini.
- Proyektor S518WL hanya dapat digunakan dalam ruangan.



## **PERINGATAN: Informasi Keamanan Laser**

Produk ini diklasifikasikan sebagai PRODUK LASER KELAS 1 - GRUP RISIKO 1 berdasarkan IEC 60825-1: 2014. Mematuhi peraturan FDA 21 CFR 1040.10 dan 1040.11 sebagai Grup Risiko 1, LIP (Laser Illuminated Projector) sebagaimana ditetapkan dalam IEC 62471:2006, kecuali untuk deviasi sesuai Informasi Laser No. 50, tertanggal 24 Juni 2007.

Complies with 21 CFR 1040.10 and 1040.11 as a Risk Group 1, LIP (Laser Illuminated Projector) as defined in IEC 62471:2006 except for deviations pursuant to Laser Notice No. 50, dated June 24, 2007

IEC 60825-1:2014 CLASS 1 LASER PRODUCT RISK GROUP 1	IEC 60825-1:2014 PRODUIT LASER DE CLASSE 1 GROUPE DE RISQUE 1	IEC 60825-1:2014 1类激光产品 危险组1	IEC 60825-1:2014 1類激光產品 危險組1
---	---	------------------------------------	------------------------------------





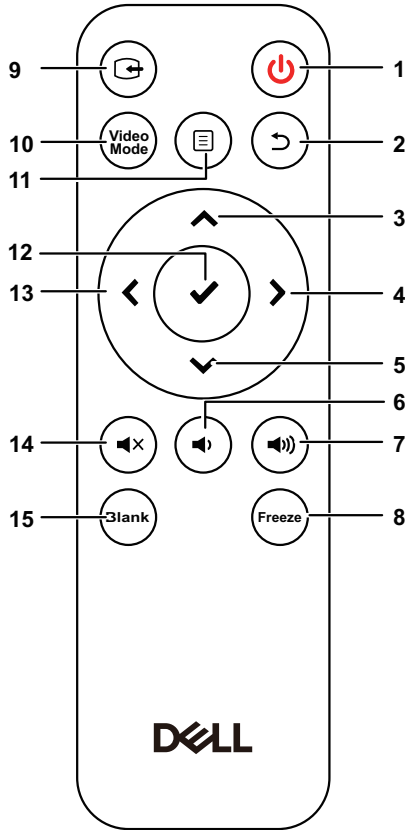

- Tidak mematuhi ketentuan berikut dapat mengakibatkan kematian atau cedera serius.
- Proyektor ini dilengkapi modul laser Kelas 4 internal. Jangan coba membongkar atau memodifikasi proyektor.
- Pengoperasian atau penyesuaian apa pun yang tidak diinstruksikan secara khusus dalam Panduan Pengguna akan menimbulkan risiko paparan radiasi laser berbahaya.
- Jangan buka atau bongkar proyektor karena dapat mengakibatkan kerusakan atau paparan terhadap radiasi laser.
- Jangan tatap sorot sinar bila proyektor hidup. Sinar yang terang dapat mengakibatkan kerusakan mata permanen.
- Saat menghidupkan proyektor, pastikan tidak ada orang dalam jangkauan proyektor yang melihat ke arah lensa.
- Ikuti prosedur kontrol, penyesuaian, atau pengoperasian untuk menghindari kerusakan maupun cedera akibat paparan radiasi laser.
- Petunjuk pemasangan, pengoperasian, dan pemeliharaan berisi peringatan jelas terkait tindakan pencegahan untuk menghindari kemungkinan paparan terhadap radiasi laser berbahaya.



## Remote Control



1	Daya (⏻)	Menghidupkan atau mematikan proyektor.
2	Kembali (⏮)	Kembali ke layar sebelumnya.
3	Atas (⬆)	Tekan untuk menavigasi pada item Menu OSD (Tampilan di Layar).
4	Kanan (⬇)	Tekan untuk menavigasi pada item Menu OSD (Tampilan di Layar).
5	Bawah (⬇)	Tekan untuk menavigasi pada item Menu OSD (Tampilan di Layar).
6	Volume bawah (🔊)	Tekan untuk memperkecil volume suara.

7	Volume atas 	Tekan untuk memperbesar volume suara.
8	Beku	Tekan untuk menghentikan sebentar gambar layar, lalu tekan kembali "Beku" untuk melanjutkan proyeksi normal.
9	Video masuk	Tekan untuk beralih di antara sumber: HDMI 1, HDMI 2, Tampilan Nirkabel/LAN, dan Penampil USB.
10	Mode Video	<p>Proyektor dilengkapi konfigurasi standar yang dioptimalkan untuk menampilkan data (slide presentasi) atau video (film, permainan, dsb.).</p> <p>Tekan tombol <b>Mode Video</b> untuk beralih di antara <b>Mode Presentasi</b>, <b>Mode Cerah</b>, <b>Mode Film</b>, <b>sRGB</b>, atau <b>Mode Kustom</b>.</p> <p>Menekan tombol <b>Mode Video</b> sekali akan menampilkan mode tampilan aktif. Menekan kembali tombol <b>Mode Video</b> akan beralih di antara mode.</p>
11	Menu 	Tekan untuk mengaktifkan OSD.
12	Masukkan 	Tekan untuk mengkonfirmasi pilihan.
13	Kiri 	Tekan untuk menavigasi pada item Menu OSD (Tampilan di Layar).
14	Diam 	Tekan untuk menonaktifkan atau mengaktifkan suara speaker proyektor.
15	Kosong 	Tekan untuk beralih antara putih/kosong/lanjutkan gambar.

## Jangkauan Pengoperasian Remote Control

Jangkauan pengoperasian	
Sudut	$\pm 30^\circ$
Jarak	7 m/22,97 kaki

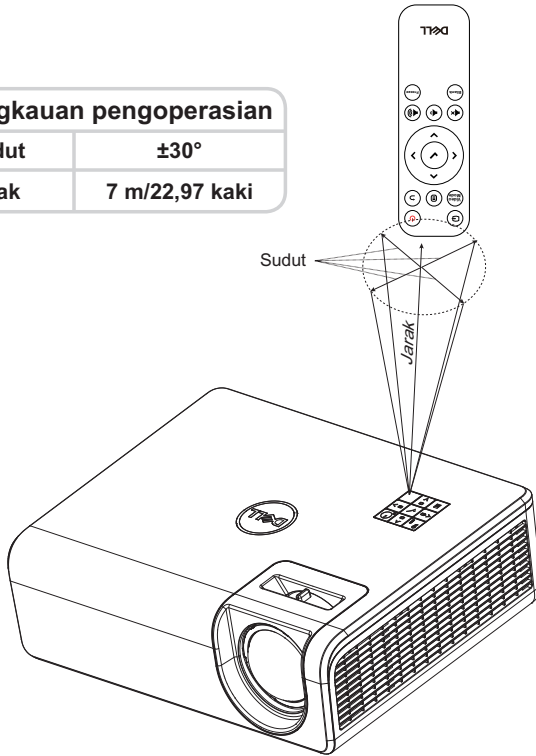

**CATATAN:** Jangkauan pengoperasian yang sebenarnya dapat sedikit berbeda dari diagram. Daya baterai yang lemah juga akan membuat remote control tidak dapat mengoperasikan proyektor dengan benar.

# 2

## Menyesuaikan Gambar Proyektor

### Menyesuaikan Zoom Proyeksi

#### Menambah Ketinggian Proyektor

1 Tambah ketinggian proyektor ke sudut tampilan yang diinginkan, lalu gunakan roda penyesuai kemiringan belakang untuk menyempurnakan sudut tampilan.

#### Mengurangi Ketinggian Proyektor

1 Untuk menurunkan gambar yang diproyeksikan, gunakan roda penyesuai kemiringan depan agar dapat menyempurnakan sudut tampilan.

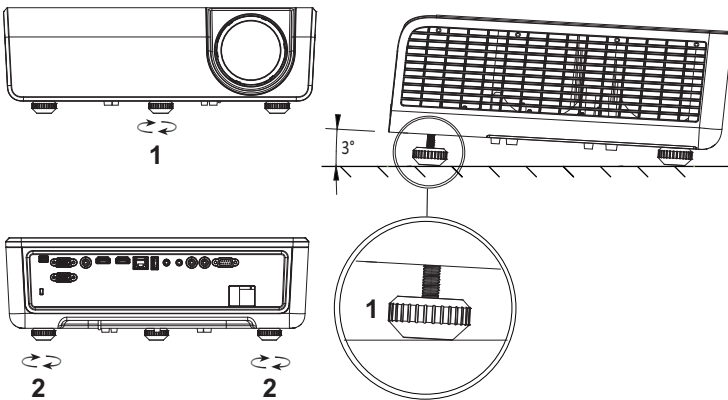

- 
- 1 Roda penyesuai kemiringan depan (Sudut kemiringan: 0 hingga 3 derajat)
  - 2 Roda penyesuai kemiringan belakang
-

## Menyesuaikan Posisi Proyektor

Bila Anda memilih posisi untuk proyektor, pertimbangkan ukuran dan bentuk layar, lokasi stopkontak, dan jarak antara proyektor dengan peralatan lainnya. Ikuti panduan umum berikut:

- Saat mengatur posisinya ke layar, proyektor harus berada minimal 31 inci (78,4 cm) dari layar proyeksi.
- Letakkan proyektor sesuai dengan jarak yang diperlukan dari layar. Jarak dari lensa proyektor ke layar, pengaturan zoom, dan format video akan menentukan ukuran gambar yang diproyeksikan.
- Rasio pantulan lensa: 0,52

Anda dapat mengatur atau memasang S518WL dengan cara berikut:

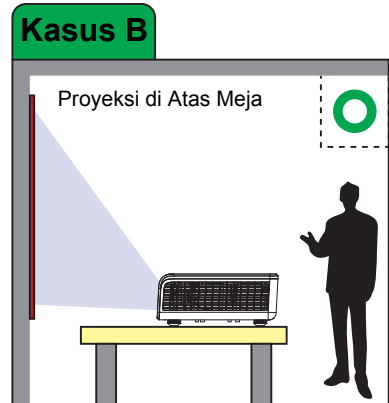
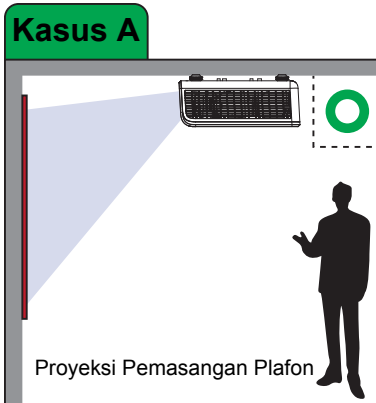

### Kasus C

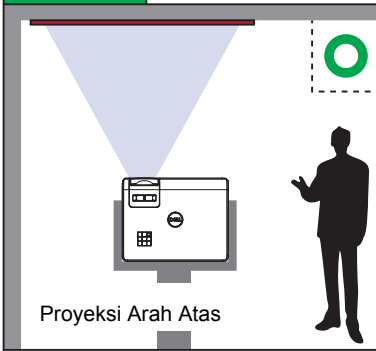

### Kasus D

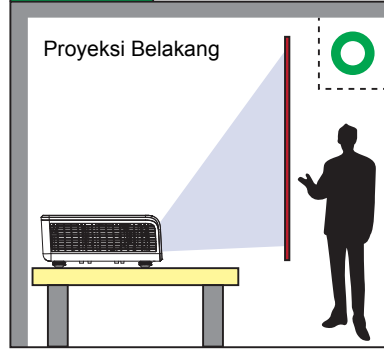

Jangan pasang proyektor S518WL dengan cara berikut:

### Kasus E

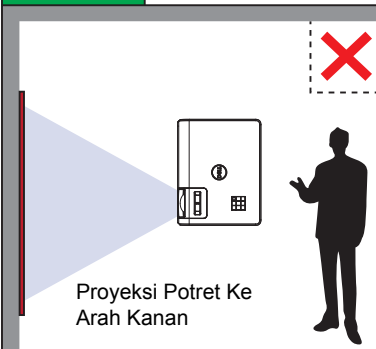

### Kasus F

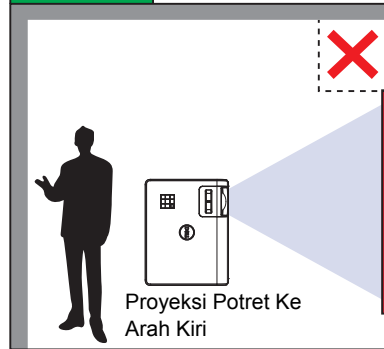

## Penyesuaian Sudut Gambar

Gunakan fitur penyesuaian Keystone untuk mendapatkan gambar proyeksi berbentuk persegi panjang yang sempurna.

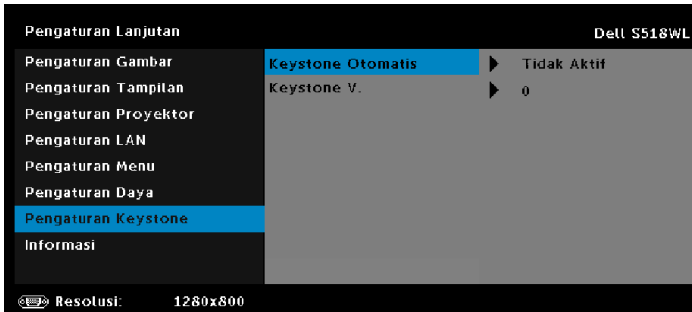

# Mengatur Ukuran Gambar

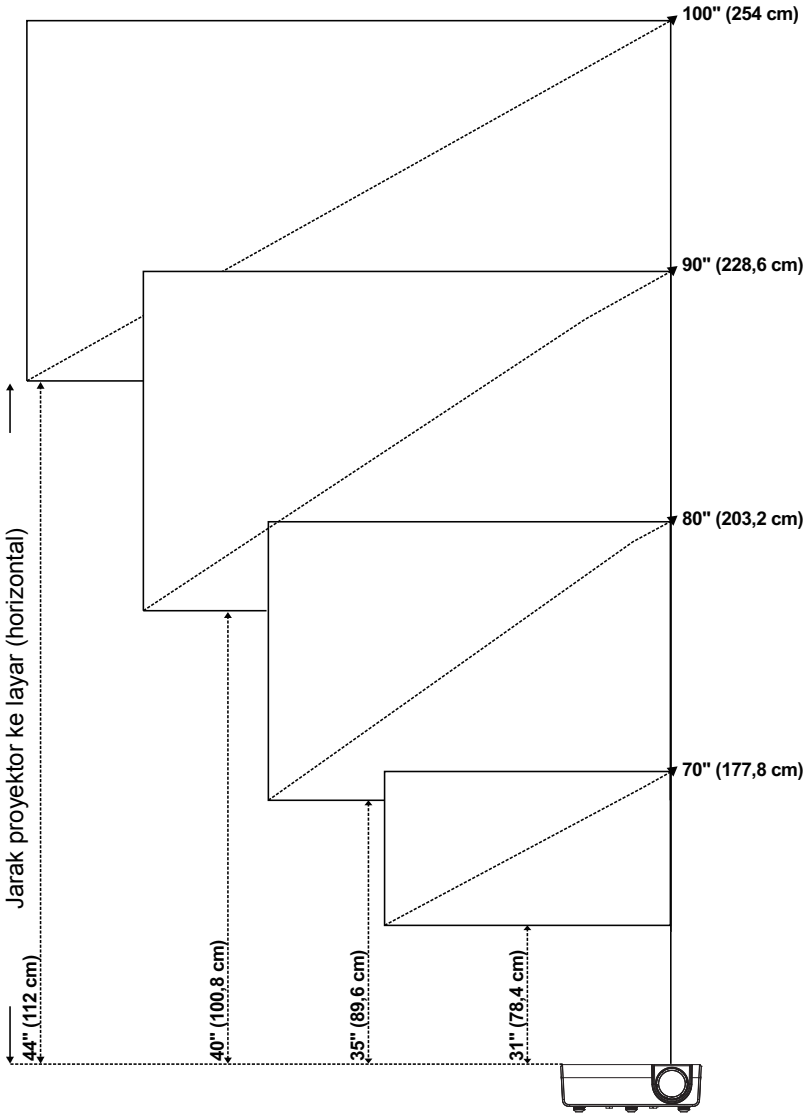



## Mengatur Bentuk Gambar

Ukuran Layar L*P						A		D	
B		L		P		(Jarak Proyeksi)		(Offset)	
Panjang diagonal gambar		(Lebar)		(Panjang)					
inci	cm	inci	cm	inci	cm	inci	cm	inci	cm
70	177,8	59	150,8	37	94,2	31	78,4	5,6	14,1
80	203,2	68	172,3	42	107,7	35	89,6	6,4	16,2
90	228,6	76	193,9	48	121,2	40	100,8	7,2	18,2
100	254,0	85	215,4	53	134,6	44	112,0	8,0	20,2

\* Tabel ini hanya sebagai referensi pengguna.

\* Rasio Offset: 115 +/- 5%

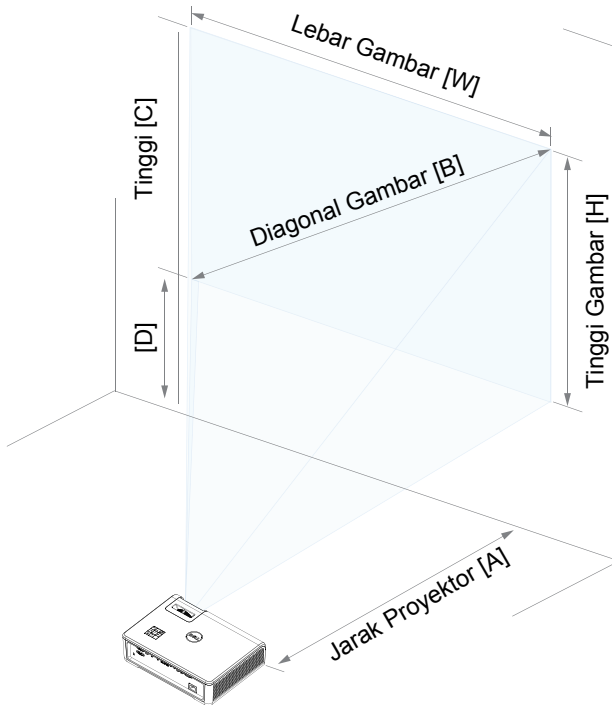

# 3

## Menggunakan Proyektor

### Menggunakan Tampilan Jaringan

#### Mengkonfigurasi Proyektor untuk Tampilan Jaringan

##### *Menyambungkan Proyektor ke Jaringan*

1 Sambungkan kabel daya dan hidupkan proyektor dengan menekan tombol daya.

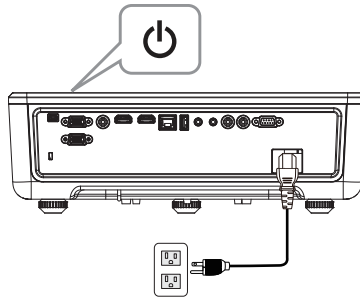

2 Tekan tombol **Menu** pada panel kontrol atau remote control proyektor.

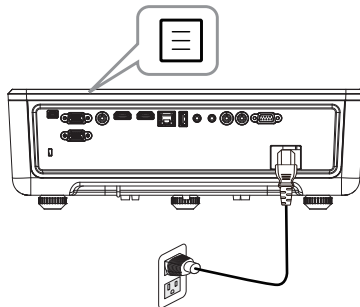

**CATATAN:** Gunakan tombol **▲**, **▼**, **◀**, dan **▶** untuk menavigasi serta **✓** untuk memilih.

3 Pastikan pilihan DHCP **Tidak Aktif** dari Pengaturan LAN dalam menu Pengaturan Lanjutan.

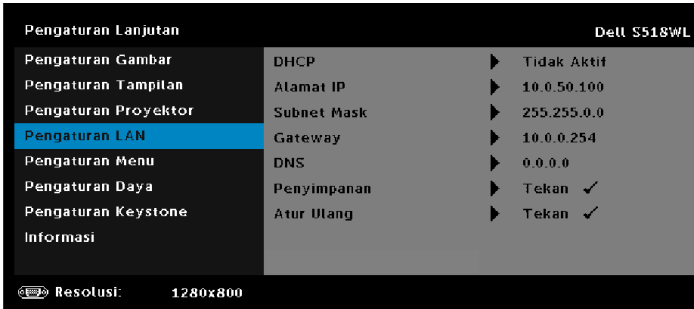

4 Akses menu **Sumber Input**, pilih sumber **Jaringan**.

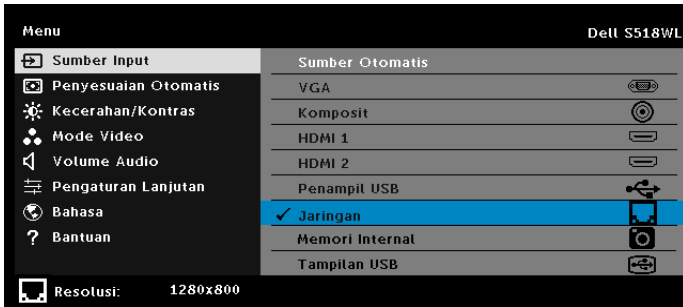

Layar Panduan Jaringan yang ditampilkan di bawah ini menunjukkan:

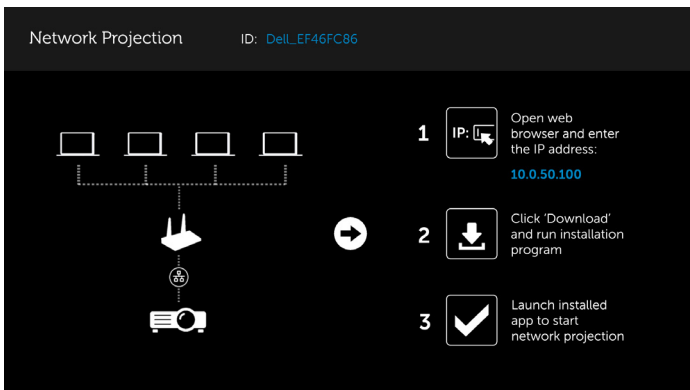

5 Lakukan salah satu tindakan berikut:

- a Jika Anda menyambungkan ke proyektor melalui metode nirkabel untuk pertama kalinya, buka browser web di komputer terlebih dulu, lalu masukkan alamat IP 10.0.50.100. Lanjutkan ke Langkah 6.

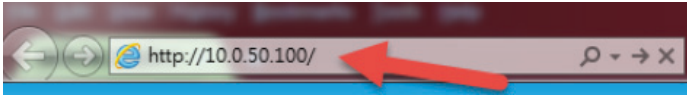

- b Jika sebelumnya Anda telah menyambungkan komputer ke proyektor melalui metode nirkabel, lanjutkan ke Langkah 6.

6 Ikuti petunjuk di layar untuk membuka halaman manajemen web dan men-download aplikasi agar dapat memulai proyeksi jaringan.

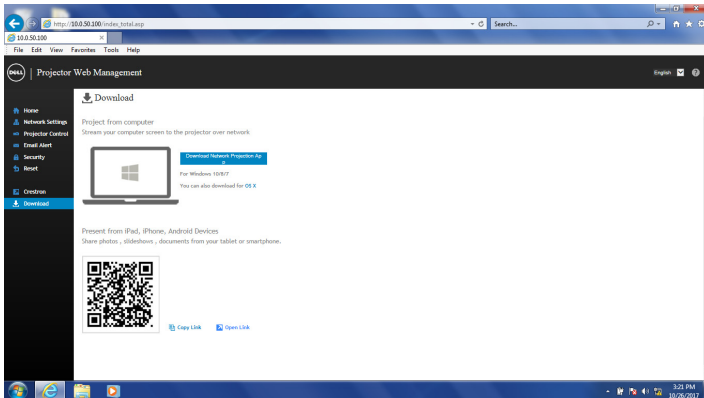

7 Buka aplikasi **Dell Network Projection** di komputer.

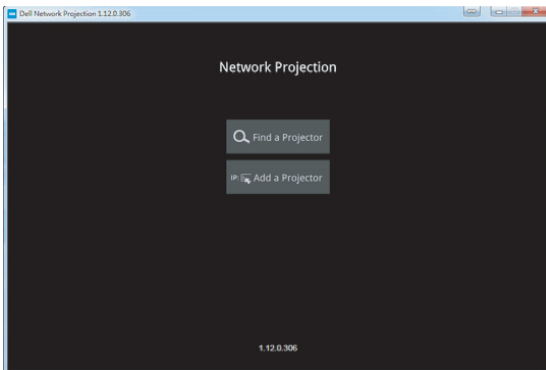

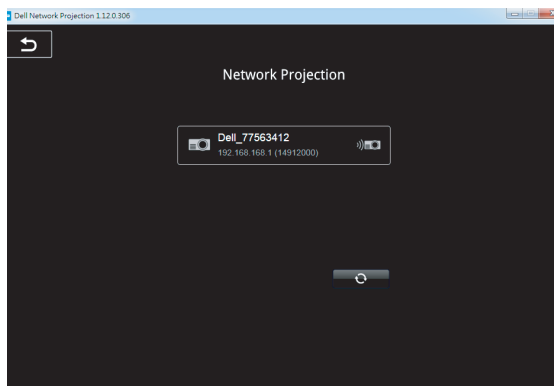

8 Temukan proyektor yang tersambung.

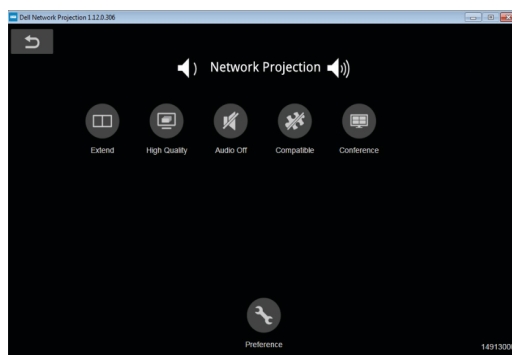

9 Pilih **Perluas** untuk berbagi konten.



 **CATATAN:** Untuk mendeteksi sambungan nirkabel lain, komputer harus dilengkapi fungsi nirkabel dan dikonfigurasi dengan benar. Lihat dokumentasi komputer tentang cara mengkonfigurasi sambungan nirkabel.

 **CATATAN:** Proyektor harus dipasang menggunakan dongle nirkabel jika Anda ingin menggunakan layar nirkabel. Dongle nirkabel tidak diberikan bersama proyektor. Anda dapat membelinya di situs Web Dell di **www.dell.com**.

## Menyambungkan Komputer Menggunakan Dongle Nirkabel Opsional

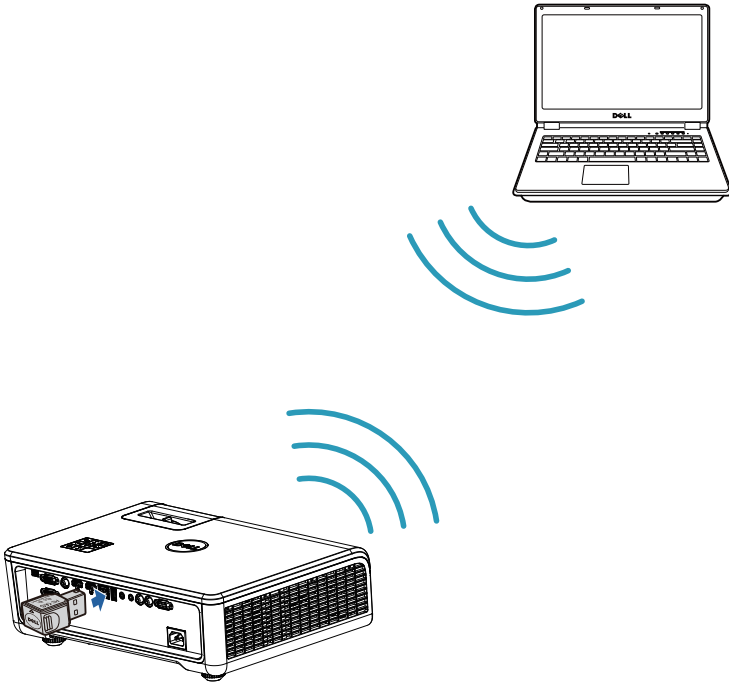

- 1 Sambungkan dongle nirkabel ke port USB-A pada proyektor.

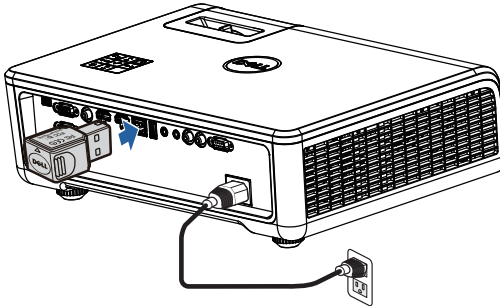

- 2 Akses menu Sumber Input, lalu pilih sumber **Jaringan**.

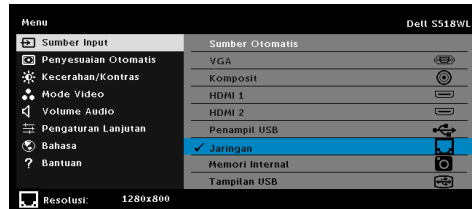
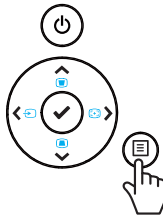

- 3 Dalam menu nirkabel perangkat, cari proyektor menurut ID. Setelah itu, masukkan PSK saat diminta untuk mulai berbagi jaringan yang sama dengan proyektor.

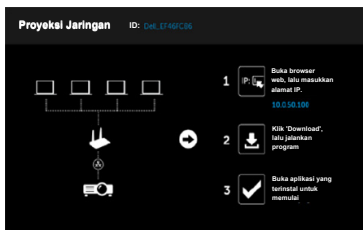

**4** Lakukan salah satu tindakan berikut:

- a** Jika Anda menyambungkan ke proyektor melalui metode nirkabel untuk pertama kalinya, buka browser web di komputer terlebih dulu, lalu masukkan alamat IP 10.0.50.100. Lanjutkan ke Langkah 5.

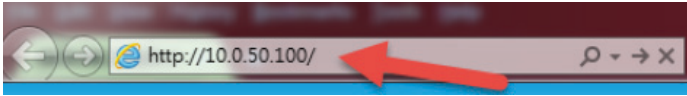

- b** Jika sebelumnya Anda telah menyambungkan komputer ke proyektor melalui metode nirkabel, lanjutkan ke Langkah 6.

**5** Ikuti petunjuk di layar untuk membuka halaman manajemen web dan men-download aplikasi agar dapat memulai proyeksi jaringan.

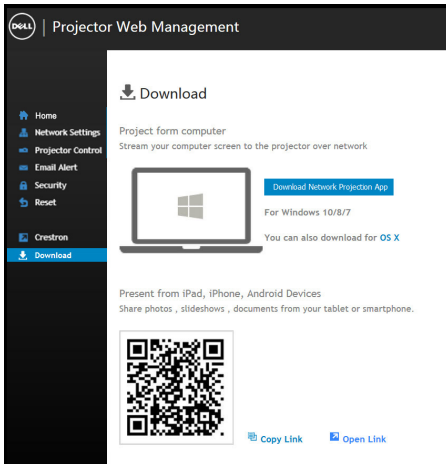



6 Buka aplikasi **Dell Network Projection** di komputer.

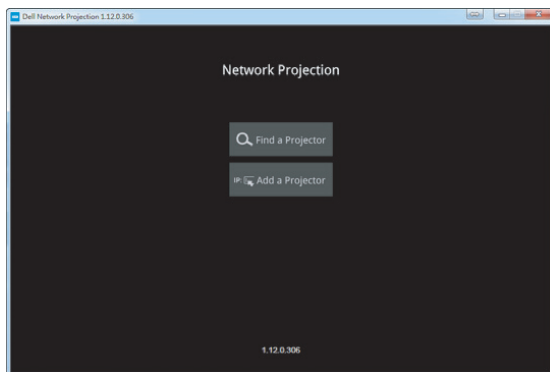

7 Temukan proyektor yang tersambung.

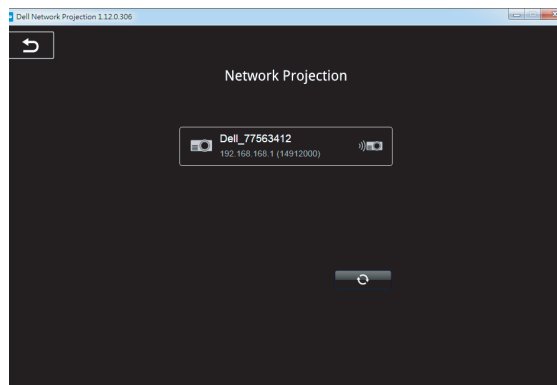

## 8 Pilih **Perluas** untuk berbagi konten.

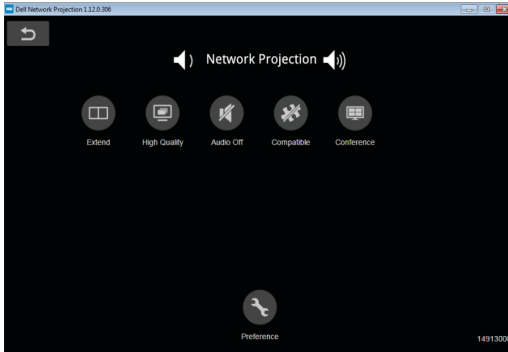

**CATATAN:** Untuk mendeteksi sambungan nirkabel lain, komputer harus dilengkapi fungsi nirkabel dan dikonfigurasi dengan benar. Lihat dokumentasi komputer tentang cara mengkonfigurasi sambungan nirkabel.



**CATATAN:** Proyektor harus dipasang menggunakan dongle nirkabel jika Anda ingin menggunakan layar nirkabel. Dongle nirkabel tidak diberikan bersama proyektor. Anda dapat membelinya di situs Web Dell di [www.dell.com](http://www.dell.com).

## Menyambungkan ke Smartphone atau Tablet Menggunakan Dongle Nirkabel Opsional

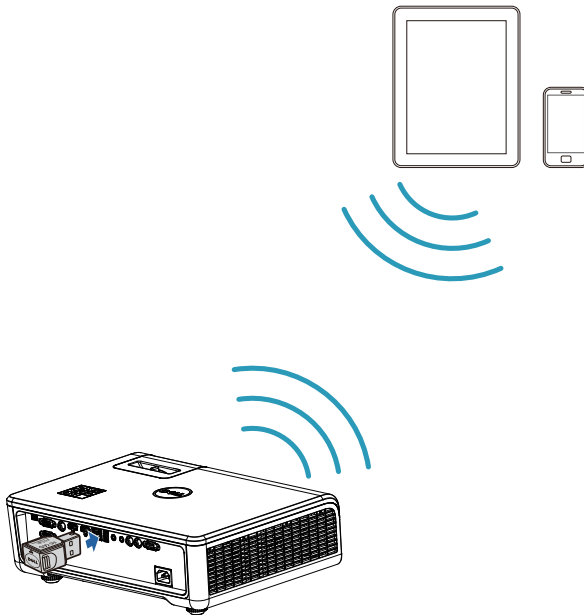

- 1 Instal aplikasi **EZCast Pro** pada perangkat Android atau iOS. Dalam menu nirkabel perangkat, cari proyektor menurut ID. Setelah itu, masukkan PSK saat diminta untuk mulai berbagi jaringan yang sama dengan proyektor.
- 2 Buka aplikasi **EZCast Pro**, lalu klik tombol kanan atas untuk memilih perangkat yang tersambung.

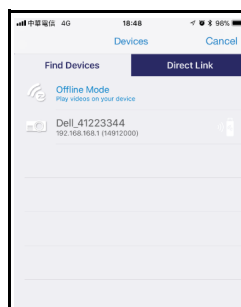
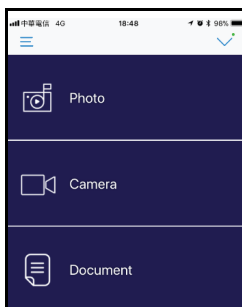



**CATATAN:** Dell S518WL mendukung fungsi **EZView**. Aplikasi ini mengirim konten yang didukung dari perangkat Android atau iOS secara nirkabel. Untuk informasi lebih lanjut, kunjungi situs Dell Support di [dell.com/support](https://dell.com/support).

Format file yang didukung tercantum pada halaman 40 di bagian Dukungan Jenis File Multimedia.

## Menyambungkan Proyektor Langsung ke Komputer

### A. Sambungan kabel langsung

3 Sambungkan kabel LAN ke proyektor dan komputer.

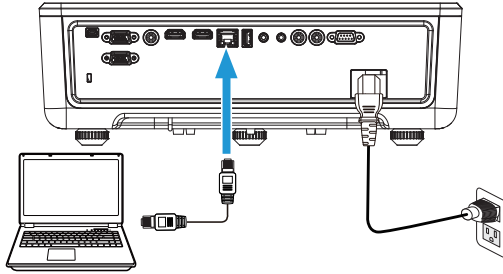

### B. Tombol jaringan

4 Sambungkan kabel LAN ke proyektor dan komputer melalui tombol/hub jaringan.

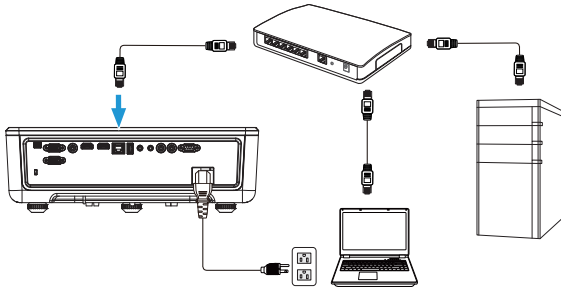

5 DHCP Pengaturan LAN beralih ke **Aktif**.

Pengaturan Lanjutan		Dell S518WL
Pengaturan Gambar	DHCP	Aktif
Pengaturan Tampilan	Alamat IP	192.168.100.10
Pengaturan Proyektor	Subnet Mask	255.255.255.0
<b>Pengaturan LAN</b>	Gateway	192.168.100.10
Pengaturan Menu	DNS	0.0.0.0
Pengaturan Daya	Penyimpanan	Tekan ✓
Pengaturan Keystone	Atur Ulang	Tekan ✓
Informasi		

Resolusi: 1280x800



**CATATAN:** Jika pengaturan DHCP diatur ke Aktif, maka perangkat yang berbagi IP akan secara otomatis menetapkan serangkaian Alamat IP, Subnet Mask, dan Gateway.

## Menginstal perangkat lunak di perangkat PC/Windows

1 Buka Local Area Connection Properties, masukkan Alamat IP dan Subnet Mask, lalu klik OK.

**Langkah-langkah: Start > Control Panel > Network and Internet > Network and Sharing Center > Change Adapter Setting > Local Area Connection**

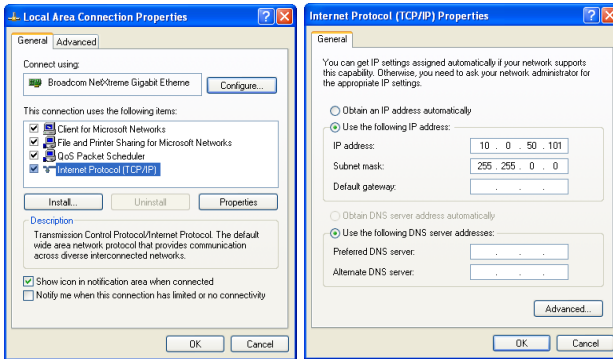

2 Buka browser Internet di komputer, lalu masukkan **10.0.50.100** (default) pada baris alamat browser. Anda akan diarahkan ke halaman **Dell S518WL Web Management**.

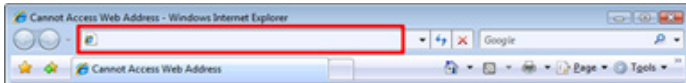

3 Halaman Manajemen Web S518WL akan terbuka. Untuk penggunaan pertama kali, klik **Download**.

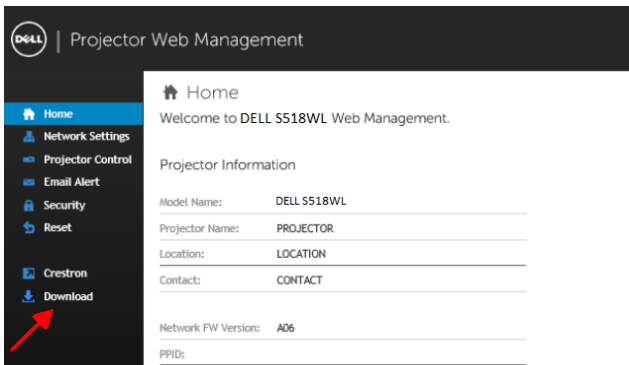

4 Pada halaman **Download**, klik **Download Network Projection App For Windows 10/8/7/Vista/XP**, lalu instal ke komputer.

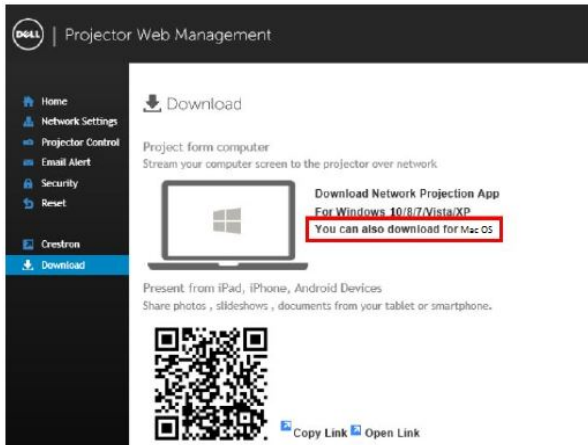

**CATATAN:** Jika Anda tidak dapat menginstal aplikasi karena hak yang tidak memadai di komputer, hubungi administrator jaringan.

5 Klik **Jalankan** untuk melanjutkan penginstalan perangkat lunak satu kali.

6 Perangkat lunak penginstalan akan dijalankan. Untuk menyelesaikan konfigurasi, ikuti petunjuk pada layar.



**CATATAN:** Atau, Anda dapat men-download versi terbaru aplikasi Dell Network Projection dari [dell.com/support](http://dell.com/support).

## Petunjuk penginstalan untuk Mac

1 Buka Local Area Connection Properties, masukkan Alamat IP dan Subnet Mask, lalu klik OK.

**Langkah-langkah: Go > Applications > System Preferences > Network**

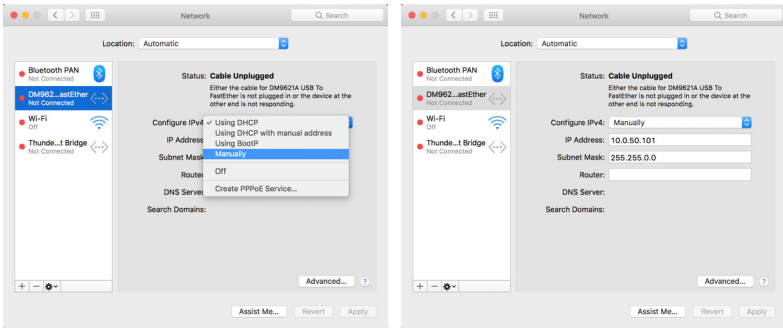

2 Buka browser Safari di komputer Mac, lalu masukkan **10.0.50.100** (default) pada baris alamat browser. Anda akan diarahkan ke halaman **Dell S518WL Web Management**.

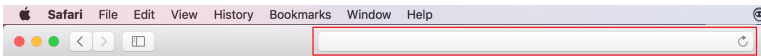

3 Halaman manajemen web S518WL akan terbuka. Untuk penggunaan pertama kali, klik **Download**.

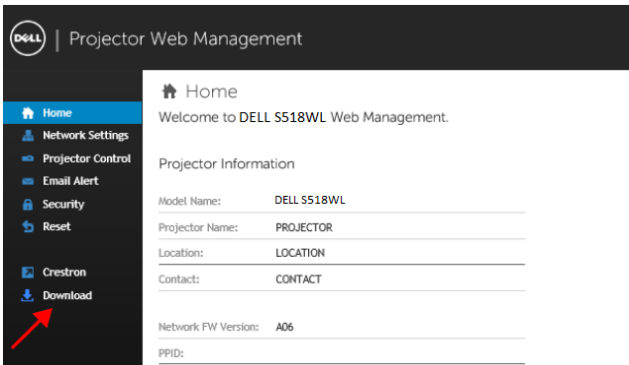



4 Pada halaman **Download**, klik **You can also download for Mac OS**, lalu instal ke komputer.

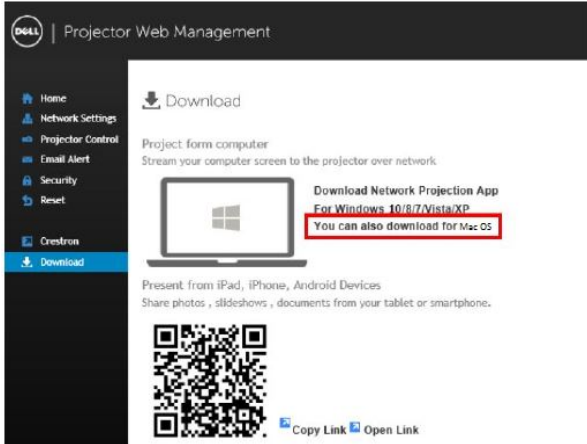

**CATATAN:** Jika Anda tidak dapat menginstal aplikasi karena hak yang tidak memadai di komputer, hubungi administrator jaringan.

5 Menjalankan **Dell\_Network\_Projection\_Mac.pkg** dari folder **Downloads**.

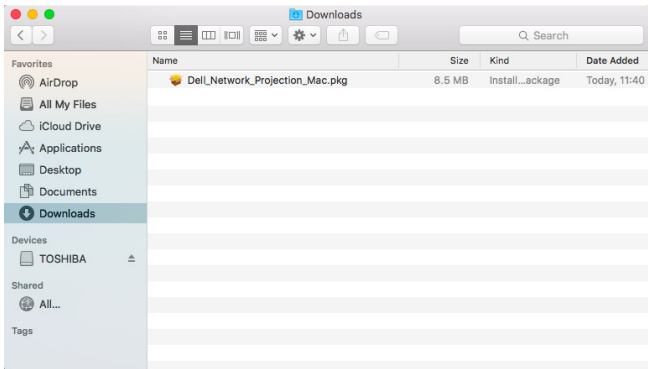

6 Perangkat lunak penginstalan akan dijalankan. Untuk menyelesaikan konfigurasi, ikuti petunjuk pada layar.

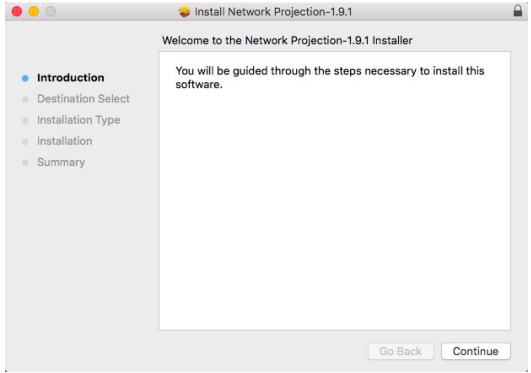

### Menggunakan Aplikasi Dell Network Projection (Windows)

Setelah penginstalan selesai, Anda dapat mengklik dua kali ikon  pada desktop untuk mengaktifkan aplikasi.

**Proyeksi Jaringan Dell** di bawah akan muncul:

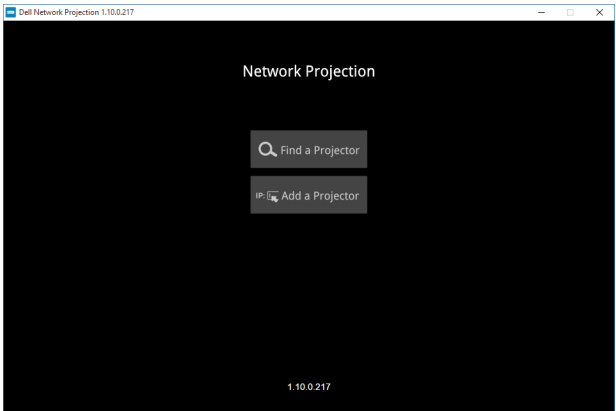

1 Di layar **Dell Network Projection**, klik **Temukan Proyektor**, lalu pilih **Dell\_42FE21E1** (Ini hanya contoh. Nama jaringan proyektor yang sebenarnya akan berbeda dengan contoh ini.). Ini adalah nama dan kode yang akan diproyeksikan bila proyektor diatur ke sumber 'Jaringan'.



2 Untuk memulai presentasi, klik ikon pertama hingga **"Cermin Aktif"** ditampilkan.

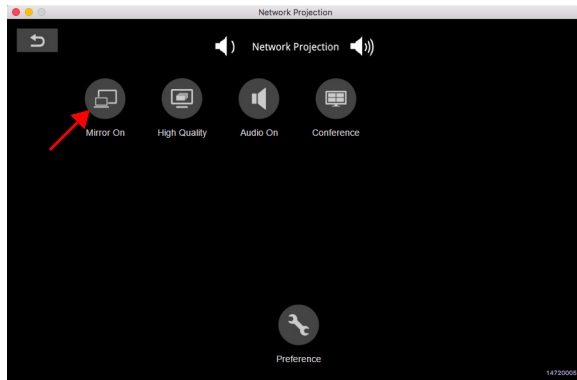

## Menggunakan Aplikasi Dell Network Projection (Mac)

1 Buka folder **Applications**, lalu buka folder **Network Projection**.

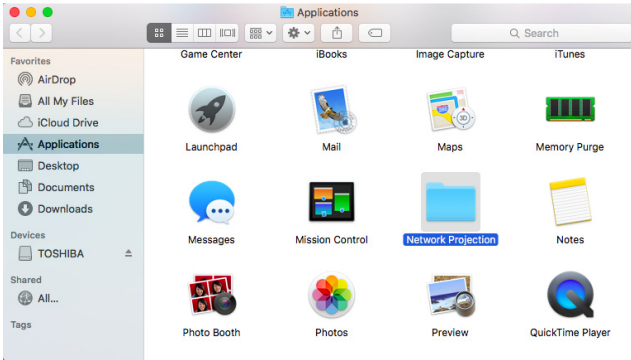

2 Jalankan aplikasi **Network Projection** dari folder Network Projection.

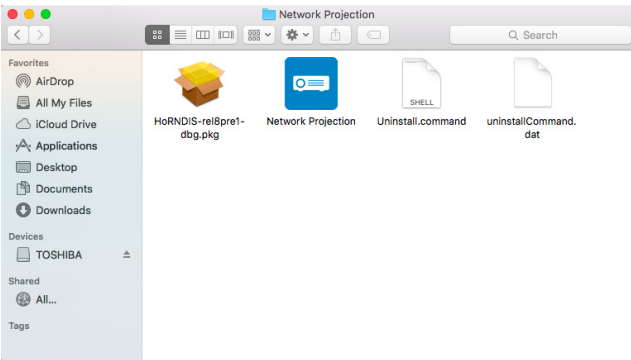

Proyeksi Jaringan Dell di bawah akan muncul:

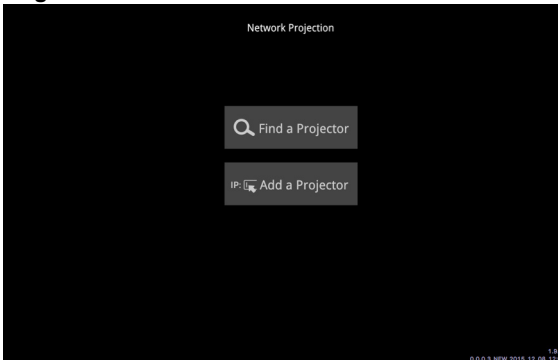

3 Di layar **Dell Network Projection**, klik **Temukan Proyektor**, lalu pilih Dell\_CCDDEE01 (Ini hanya contoh. Nama jaringan proyektor yang sebenarnya akan berbeda dengan contoh ini.). Ini adalah nama dan kode yang akan diproyeksikan bila proyektor diatur ke sumber 'Jaringan'.

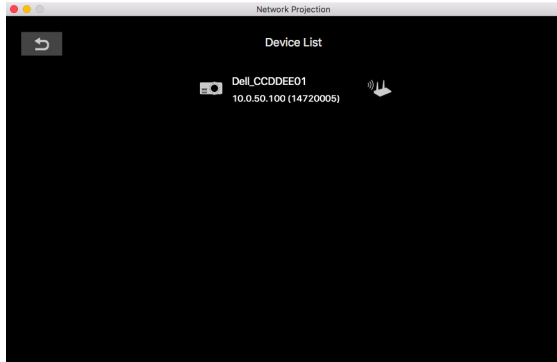

4 Untuk memulai presentasi, klik ikon pertama hingga "**Cermin Aktif**" ditampilkan.

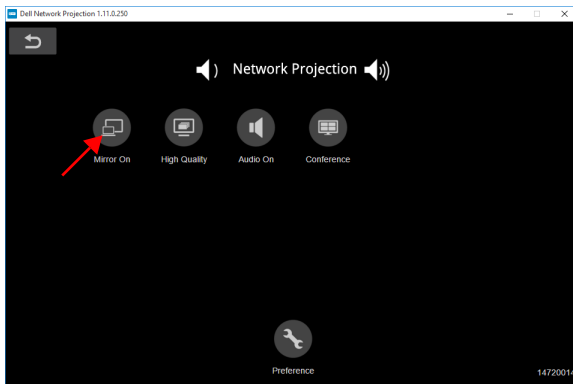





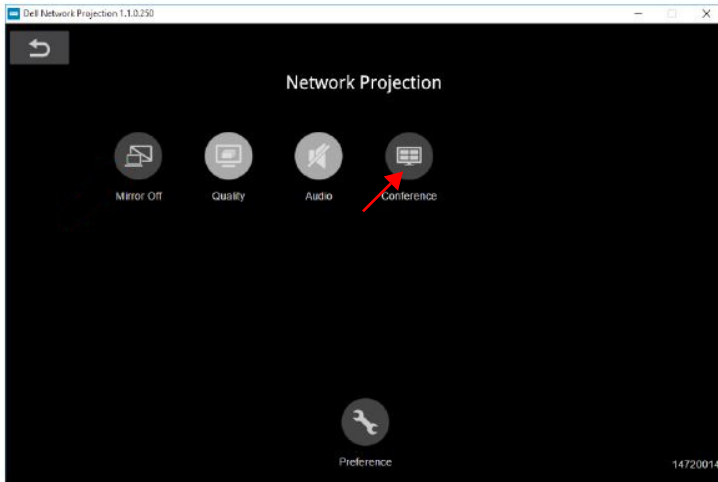

## Layar Terpisah

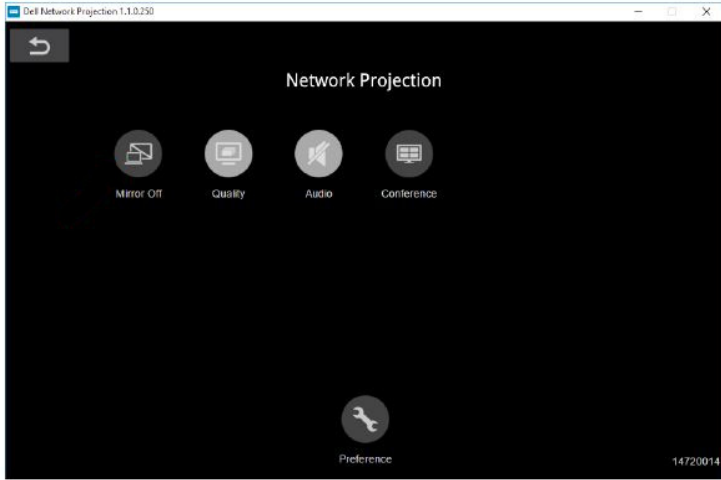
Setelah proyeksi jaringan tersambung, klik tombol **Conference** untuk mengaktifkan fitur layar terpisah.



## Mengenali Tombol



Item	Keterangan
<b>Toolbar Kontrol</b>	
	<b>Cermin Aktif/Tidak Aktif</b> Klik untuk beralih di antara Aktif/Tidak Aktif pada proyeksi jaringan dan layar tambahan.
	<b>Kualitas</b> Klik untuk beralih antara kualitas Tinggi/Rendah.
	<b>Audio</b> Klik untuk beralih antara Aktif/Tidak Aktif.
	<b>Konferensi</b> Klik untuk mengaktifkan kontrol konferensi.
	<b>Preferensi</b> Klik untuk mengaktifkan pengaturan sambungan cepat.

# Menggunakan Presentasi Bebas PC

## Dukungan Jenis File Multimedia

### **Photos (Foto)**

Jenis Gambar	Profil	Color Space (Ruang Warna)	Pembatasan ukuran
JPEG	Garis dasar	YUV400	8000 x 6000
		YUV420	8000 x 6000
		YUV422	8000 x 6000
		YUV440	8000 x 6000
		YUV444	8000 x 6000
	Progresif	YUV400	Lebar <= 10240 & Tinggi <=6400
		YUV420	
		YUV422	
		YUV440	
		YUV444	
BMP	Tidak Ada Batas	Tidak Ada Batas	Tidak Ada Batas

### **Audio**

Format Audio	Kecepatan Sampel (KHz)	Kecepatan Bit (Kbps)
MP1	8-48	8-320
MP2	8-48	8-320
MP3	8-48	8-320
WMA	22-48	5-320



## Video

Ekstensi File	Audio/Video	Codec	Dukungan Profil/Level
.avi .mkv	Video	H.264	Hingga Profil Tinggi, Level 1-4.1 (1080P 30 fps 25 Mbps)
	Audio	MPEG-1 Layer I, II	
		MPEG-1 Layer III (mp3)	
		PCM ADPCM	
.mov .mp4	Video	H.264	Hingga Profil Tinggi, Level 1-4.1 (1080P 30 fps 25 Mbps)
		MPEG4	Profil Sederhana Tingkat Lanjut (gambar bingkai), Level 0-5 (1080P 30 fps 30 Mbps)
	Audio	PCM ADPCM	
.wmv	Video	WMV3	Hingga Profil Utama; Tingkat Rendah, Sedang (1080P 30 fps 25 Mbps)
	Audio	WMV2	

## Mendukung Jenis File Penampil Office

Dengan fitur Office Viewer, Anda dapat memutar file MS Excel, MS Word, MS PowerPoint, dan PDF.

Format File	Mendukung Versi	Pembatasan Halaman/Baris	Pembatasan Ukuran
Adobe PDF		Hingga 1000 halaman (satu file)	Hingga 75 MB
MS Word	Word 97, 2000, 2002, 2003 Word 2007, 2010 (.docx)		Hingga 100 MB
MS Excel	Excel 97, 2000, 2002, 2003 Excel 2007, 2010 (.xlsx) Excel Office XP	Batas Baris: hingga 595/Batas Kolom: hingga 256 Lembar: hingga 100 Catatan: Salah satu dari tiga pembatasan di atas tidak ditampilkan pada satu file Excel sekaligus	Hingga 15 MB
MS PowerPoint	PowerPoint 97 PowerPoint 2000, 2002, 2003 PowerPoint 2007, 2010 (.pptx) PowerPoint Office XP	Hingga 1000 halaman (satu file)	Hingga 19 MB

## Mengkonfigurasi untuk presentasi menggunakan Penyimpanan USB Eksternal

 **CATATAN:** Flash disk USB harus dipasang ke proyektor jika Anda ingin menggunakan fitur pemutaran media USB.

Ikuti langkah-langkah ini untuk menampilkan file Video, Audio, Foto, atau PDF pada proyektor:

- 1 Sambungkan kabel daya dan hidupkan proyektor dengan menekan tombol daya.

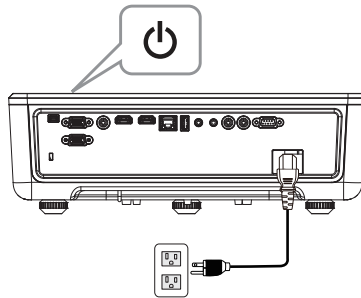

- 2 Pasang flash disk USB ke proyektor.

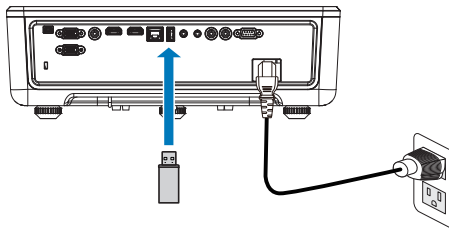

- 3 Tekan tombol **Menu** pada panel kontrol atau remote control.

- 4 Akses menu **Sumber Input**, pilih sumber **Penampil USB**.

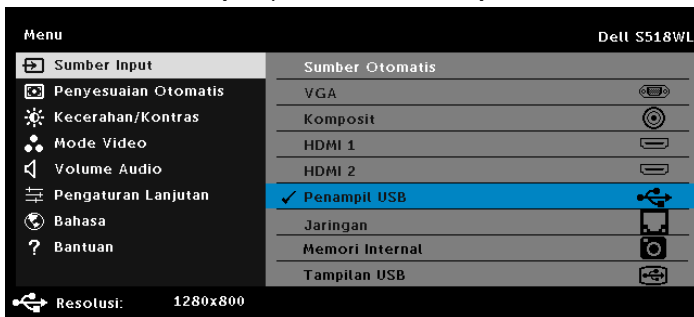

5 Buka menu Penampil USB:

- a Anda dapat memutar file **Video**, **Musik**, maupun **Foto**, atau menggunakan pilihan **Pengaturan** untuk mengubah pengaturan multimedia.

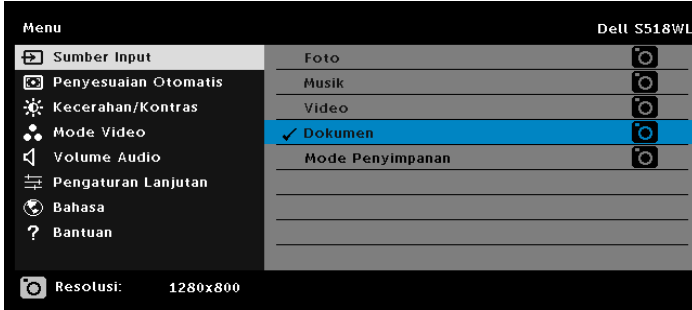

Layar Sumber Video yang ditunjukkan di bawah ini menampilkan:

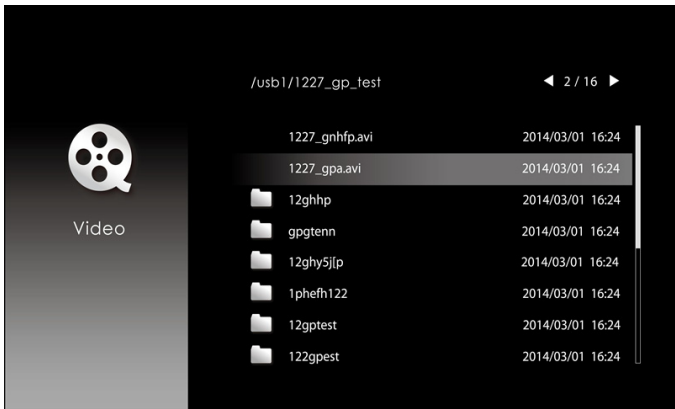

Di layar pemutaran Video, tekan tombol ✓ pada panel kontrol atau remote control untuk mengakses kontrol pemutaran video. Selanjutnya, Anda dapat menggunakan tombol berikut di layar untuk mengontrol pemutaran video.



**Layar Sumber Musik** yang ditunjukkan di bawah ini menampilkan:









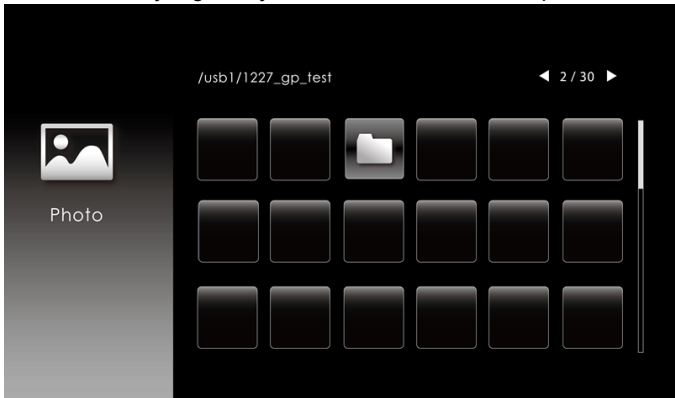

Di layar pemutaran Musik, tekan tombol pada panel kontrol atau remote control untuk mengakses kontrol pemutaran musik. Selanjutnya, Anda dapat menggunakan tombol berikut di layar untuk mengontrol pemutaran musik.



**Layar Sumber Foto** yang ditunjukkan di bawah ini menampilkan:



Di layar pemutaran Foto, tekan tombol pada panel kontrol atau remote control untuk mengakses kontrol pemutaran foto. Selanjutnya, Anda dapat menggunakan tombol berikut di layar untuk mengontrol pemutaran foto.

								
Putar +/-		Perbesar/perkecil tampilan		Atas/Bawah/Kiri/Kanan (dalam mode Zoom)				Atur Ulang

		
Tampilan Slide	Informasi	Pengaturan tampilan slide

**Layar Sumber Pengaturan** yang ditunjukkan di bawah ini menampilkan:



- b Anda juga dapat memutar file **MS Excel, MS Word, MS PowerPoint,** atau **PDF** melalui pilihan **Dokumen**.



Layar Dokumen yang ditunjukkan di bawah ini menampilkan:



## Pengenalan Tombol (Pada Penampil USB)

Tombol	Ke Atas	Ke Bawah	Kiri	Kanan	Enter	Menu	Kembali
Panel Kontrol	Ke Atas	Ke Bawah	Kiri dan Menu Sumber (Tekan 2 detik)		Enter	Kembali	T/A
Remote Control	Ke Atas	Ke Bawah	Kiri	Kanan	Enter	Kembali	Kembali

## Mendukung Jenis File Penampil Office

Dengan fitur Office Viewer, Anda dapat memutar file MS Excel, MS Word, MS PowerPoint, dan PDF.

Jenis File	Mendukung Versi	Pembatasan Halaman/Baris	Pembatasan Ukuran
Adobe PDF		Hingga 1000 halaman (satu file)	Hingga 75 MB
MS Word	Word 97, 2000, 2002, 2003 Word 2007, 2010 (.docx)	Karena Office Viewer tidak memuat semua halaman file MS Word sekaligus, maka tidak ada pembatasan halaman dan baris yang jelas.	Hingga 100 MB



MS Excel	Excel 97, 2000, 2002, 2003	Batas Baris: hingga 595/Batas Kolom: hingga 256	Hingga 15 MB
	Excel 2007, 2010 (.xlsx)	Lembar: hingga 100	
	Excel Office XP	Catatan: Salah satu dari ketiga pembatasan di atas tidak dapat ditampilkan pada satu file Excel sekaligus	
MS PowerPoint	PowerPoint 97	Hingga 1000 halaman (satu file)	Hingga 19 MB
	PowerPoint 2000, 2002, 2003		
	PowerPoint 2007, 2010 (.pptx)		
	PowerPoint Office XP		
	Presentasi PowerPoint -2003 dan versi lebih lama* (.pps)		
	Presentasi PowerPoint -2007 dan 2010 (.ppsx)		

## Mengkonfigurasi untuk Presentasi Melalui Memori Internal

Untuk memutar file **Foto**, **Video**, atau **Musik** pada proyektor, ikuti langkah-langkah ini:

- 1 Sambungkan kabel daya dengan adaptor AC, lalu gunakan kabel USB-A ke USB-A untuk menyambungkan komputer dan proyektor. Hidupkan proyektor dengan menekan tombol daya.

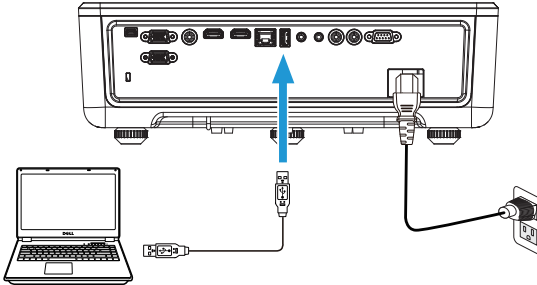

- 2 Akses menu **Sumber Input**, gunakan pilihan **Memori Internal**, lalu tekan tombol ✓.

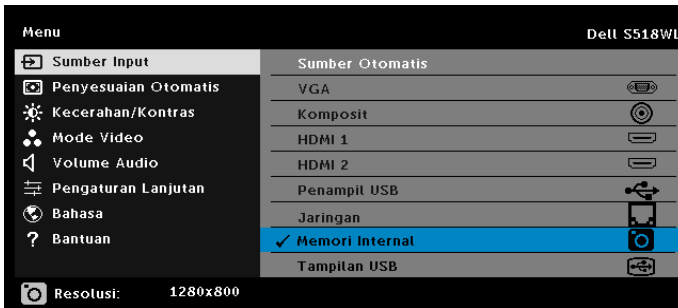

Layar Memori Internal seperti yang ditunjukkan di bawah ini akan ditampilkan:

- 3 Pilih **Mode Penyimpanan** untuk mengakses memori internal sebagai Disk yang Dapat Dilepas.

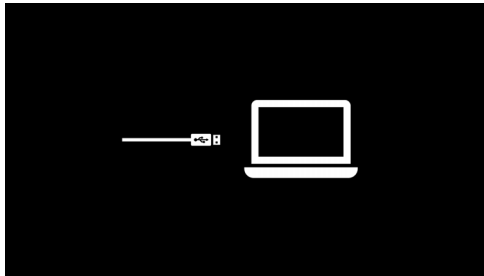
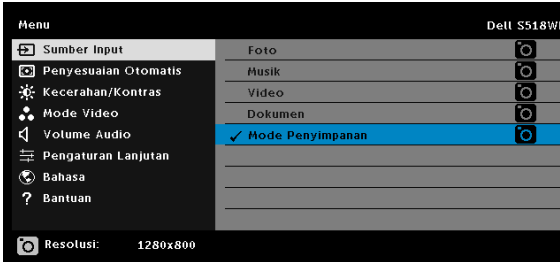

- 4 Untuk menyalin file ke Memori Internal proyektor, buka jendela pencari file terlebih dulu. Buka Computer, lalu cari Removable Disk. Ini mengacu pada Memori Internal proyektor. Anda dapat menyalin file ke Memori Internal. Dengan demikian, Anda dapat memproyeksikan file secara langsung dari proyektor di lain waktu, tanpa memerlukan komputer. Untuk mengetahui jenis file yang didukung, lihat halaman 22.

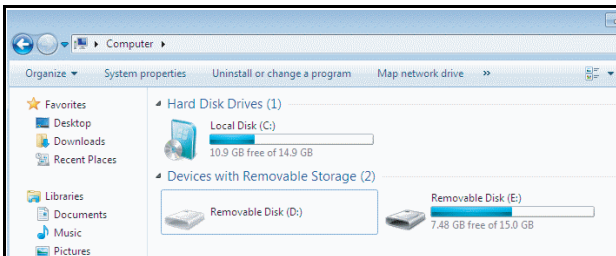

- 5 Pilih file multimedia: **Foto**, **Musik**, **Video**, atau **Dokumen**, lalu tekan tombol ✓ untuk mulai memutar. Atau gunakan pilihan **Konfigurasi** untuk mengubah pengaturan multimedia.

Layar Sumber Foto yang ditunjukkan di bawah ini menampilkan:

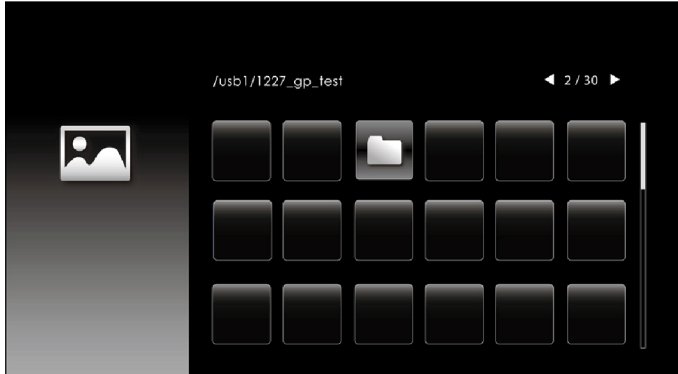

Layar tampilan slide:

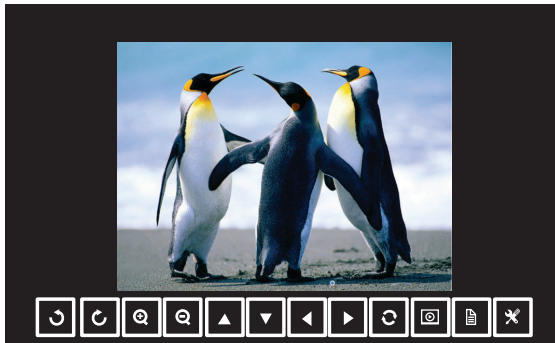

Tekan tombol ✓ pada remote control atau keypad untuk mengakses kontrol penampil foto. Selanjutnya, Anda dapat menggunakan tombol berikut di layar untuk mengontrol penampil foto.

								
Putar +/-		Perbesar/perkecil tampilan		Atas/Bawah/Kiri/Kanan (dalam mode Zoom)			Atur Ulang	

		
Tampilan Slide	Informasi	Pengaturan tampilan slide

Layar Sumber Musik yang ditunjukkan di bawah ini menampilkan:



Layar pemutaran musik:

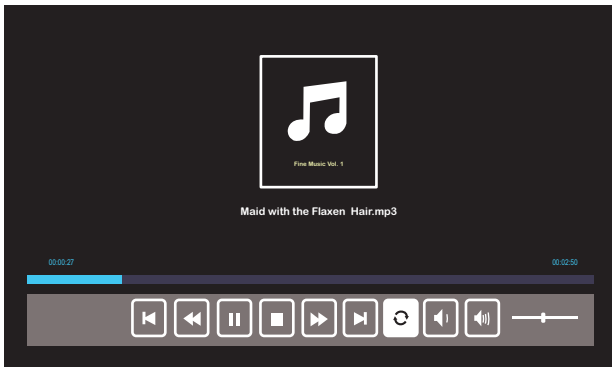

Tekan tombol ✓ pada remote control atau keypad untuk mengakses kontrol pemutaran musik. Selanjutnya, Anda dapat menggunakan tombol berikut di layar untuk mengontrol pemutaran musik.

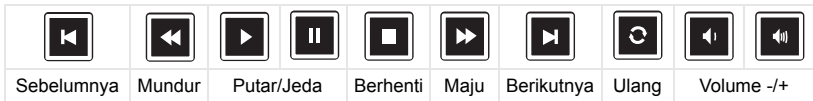

Layar Sumber Video yang ditunjukkan di bawah ini menampilkan:



Layar pemutaran video:

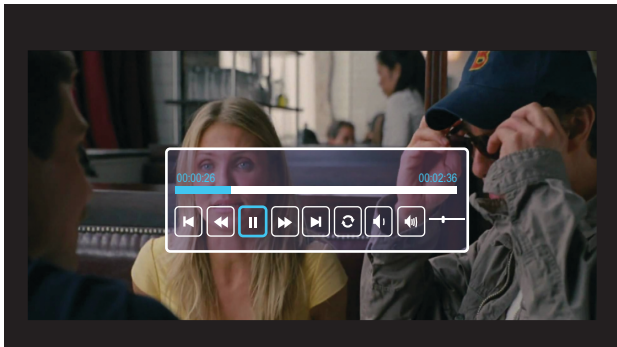

Tekan tombol ✓ pada remote control atau keypad untuk mengakses kontrol pemutaran video. Selanjutnya, Anda dapat menggunakan tombol berikut di layar untuk mengontrol pemutaran video.



# 4

## Mengatasi masalah

### Tips Mengatasi Masalah

Jika Anda mengalami masalah dengan proyektor, lihat tips mengatasi masalah berikut ini. Jika masalah Anda berlanjut, Menghubungi Dell.

#### Masalah

Tidak ada gambar yang ditampilkan di layar

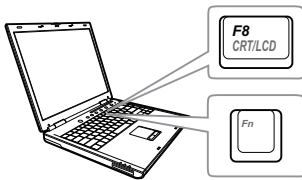

#### Kemungkinan Solusi

- Pastikan Anda telah memilih sumber input yang benar pada menu SUMBER INPUT.
- Pastikan port grafis eksternal telah diaktifkan. Jika Anda menggunakan laptop Dell, tekan **Fn** **Fn** (Fn+F8). Untuk komputer lainnya, lihat dokumen yang sesuai. Jika gambar tidak ditampilkan dengan benar, upgrade driver video komputer Anda. Untuk komputer Dell, kunjungi [www.dell.com/support](http://www.dell.com/support).
- Pastikan semua kabel telah tersambung dengan benar. Lihat "Menyesuaikan Gambar Proyektor" pada halaman 12.
- Pastikan pin konektor tidak tertekuk atau rusak.
- Gunakan Pola Uji dalam Pengaturan Proyektor dari menu Pengaturan Lanjutan. Pastikan warna pola pengujian sudah benar.



---

### Masalah (lanjutan)

Gambar yang ditampilkan terpotong, berputar, atau tidak ditampilkan dengan benar

### Kemungkinan Solusi (lanjutan)

Jika Anda menggunakan komputer laptop Dell, atur resolusi komputer ke WXGA (1280 x 800):



- a Klik kanan bagian desktop Microsoft® Windows® yang tidak digunakan, klik **Properti**, lalu pilih tab **Pengaturan**.
- b Pastikan pengaturan untuk port monitor eksternal adalah 1280 x 800 piksel.
- c Tekan   (Fn+F8).

Jika Anda mengalami masalah saat mengubah resolusi, atau jika monitor tidak merespons, hidupkan ulang semua peralatan dan proyektor.

Jika Anda tidak menggunakan komputer laptop Dell, lihat dokumentasi yang sesuai. Jika gambar tidak ditampilkan dengan benar, upgrade driver video komputer Anda. Untuk komputer Dell, kunjungi [www.dell.com/support](http://www.dell.com/support).

---

Layar tidak menampilkan presentasi

Jika Anda menggunakan komputer portabel, tekan   (Fn+F8).

---

Warna gambar salah

- Jika layar menerima output sinyal yang salah dari kartu grafis, atur jenis sinyal ke **RGB** pada OSD **Pengaturan Gambar** di tab **Pengaturan Lanjutan**.
- Gunakan **Pola Uji** dalam **Pengaturan Proyektor** pada menu **Pengaturan Lanjutan**. Pastikan warna pola pengujian sudah benar.

---

Gambar tidak fokus

- 1 Sesuaikan fokus hingga gambar terlihat jelas. Gunakan **Penyesuaian Fokus** dalam **Pengaturan Proyektor** pada menu **Pengaturan Lanjutan**.
  - 2 Pastikan layar proyeksi berada dalam jarak yang diharuskan dari proyektor (2,55 kaki (0,78 m) ~ 3,67 kaki (1,12 m)).
-



<b>Masalah (lanjutan)</b>	<b>Kemungkinan Solusi (lanjutan)</b>
Gambar melebar saat menampilkan DVD 16:9	<p>Proyektor secara otomatis mendeteksi format sinyal input. Rasio aspek gambar yang diproyeksikan akan dipertahankan berdasarkan format sinyal input dengan pengaturan Awal.</p> <p>Jika gambar masih melebar, sesuaikan rasio aspek dalam Pengaturan Tampilan pada menu Pengaturan Lanjutan di OSD.</p>
Gambar terbalik	Pilih <b>Pengaturan Proyektor</b> pada <b>Pengaturan Lanjutan</b> dari OSD, kemudian sesuaikan mode proyektor.
Lampu SUHU menyala amber	Proyektor terlalu panas. Layar mati secara otomatis. Hidupkan kembali layar setelah proyektor mendingin. Jika masalah berlanjut, Menghubungi Dell.
Lampu SUHU berkedip amber	Jika kipas proyektor tidak berfungsi, proyektor akan mati secara otomatis. Coba hapus mode proyektor dengan menekan terus tombol <b>Daya</b> selama 10 detik. Tunggu kurang lebih selama 5 menit, kemudian coba hidupkan kembali. Jika masalah berlanjut, Menghubungi Dell.
Remote control tidak berfungsi dengan baik atau hanya berfungsi dalam jarak terbatas	Daya baterai mungkin hampir habis. Jika demikian, ganti dengan baterai CR2032 yang baru.
Dukungan kontrol LAN	<ul style="list-style-type: none"> <li>• Fungsi Kontrol Web telah diverifikasi pada IE9, IE10, dan IE11. Versi lainnya mungkin memiliki masalah kompatibilitas.</li> <li>• Pengaturan Tampilan Kompatibilitas harus dinonaktifkan. Jika tidak, halaman kontrol web mungkin mengalami masalah tidak normal pada tampilan konten atau ikon.</li> </ul>

## Sinyal Pemandu

Status Proyektor	Keterangan	Tombol Kontrol		Indikator	
		Daya	SUHU (Amber)	LAMPU (Amber)	
Mode Siaga	Proyektor berada dalam mode Siaga. Siap dihidupkan.	Berkedip Putih	TIDAK AKTIF	TIDAK AKTIF	
Mode Pemanasan	Diperlukan beberapa waktu hingga proyektor memanas dan hidup.	Putih	TIDAK AKTIF	TIDAK AKTIF	
Dioda Laser aktif	Proyektor berada dalam mode Normal dan siap menampilkan gambar. ☑ Catatan: Menu OSD tidak diakses.	Putih	TIDAK AKTIF	TIDAK AKTIF	
Mode Pendinginan	Proyektor mendingin hingga mati.	Putih	TIDAK AKTIF	TIDAK AKTIF	
Proyektor terlalu panas	Ventilasi udara mungkin terhalang atau suhu lingkungan berada di atas 40°C. Proyektor mati secara otomatis. Pastikan ventilasi udara tidak terhalang dan suhu lingkungan berada dalam kisaran pengoperasian. Jika masalah berlanjut, Menghubungi Dell.	TIDAK AKTIF	AMBER	TIDAK AKTIF	
Kipas tidak berfungsi	Salah satu kipas tidak berfungsi. Proyektor mati secara otomatis. Jika masalah berlanjut, Menghubungi Dell.	TIDAK AKTIF	AMBER Berkedip	TIDAK AKTIF	
Driver Dioda Laser terlalu panas	Ventilasi udara mungkin terhalang atau driver Dioda Laser terlalu panas. Proyektor akan mati secara otomatis. Hidupkan kembali layar setelah proyektor mendingin. Jika masalah berlanjut, Menghubungi Dell.	AMBER	AMBER	TIDAK AKTIF	
Lingkarana Warna tidak berfungsi	Lingkarana warna tidak dapat diaktifkan. Proyektor tidak berfungsi dan mati secara otomatis. Lepaskan/sambungkan kabel daya, lalu hidupkan proyektor. Jika masalah ini berlanjut, Menghubungi Dell.	Putih	AMBER Berkedip	AMBER Berkedip	
Dioda Laser mengalami kegagalan fungsi	Dioda Laser cacat.	TIDAK AKTIF	TIDAK AKTIF	AMBER	
Kesalahan - Catu DC (+12V)	Catu daya terganggu. Proyektor mati secara otomatis. Lepaskan/sambungkan kabel daya, lalu hidupkan proyektor. Jika masalah ini berlanjut, Menghubungi Dell.	AMBER Berkedip	AMBER	AMBER	

# 5

## Pemeliharaan

### Mengganti Baterai Remote Control

- 1 Putar tutup baterai berlawanan arah jarum jam untuk melepas penutup baterai.

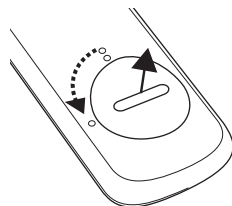

- 2 Masukkan baterai sel koin CR2032 dan selaraskan polaritas dengan benar menurut tanda di wadah baterai.

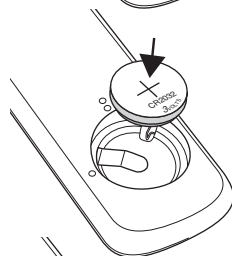

-  **CATATAN:** Bila Anda menggunakan remote control untuk pertama kali, terdapat lembar plastik di antara baterai dan kontakannya. Lepaskan lembar tersebut sebelum menggunakan.

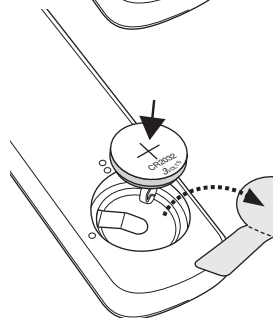

- 3 Putar tutup baterai searah jarum jam untuk mengunci penutup baterai.

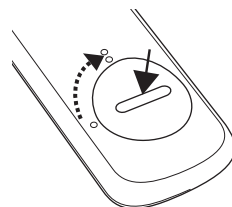

# 6

## Spesifikasi

---

Katup Lampu	0,65" WXGA S450 DMD, DarkChip3™
Kecerahan	3200 ANSI Lumens (Maks.)
Rasio Kontras	1800:1 Biasa (Penuh Aktif/Penuh Tidak Aktif) 20000:1 Rasio Kontras Tinggi
Kesesuaian	80% Biasa (Standar Jepang - JBMA)
Jumlah Piksel	1280 x 800 (WXGA)
Rasio Aspek	16:9
Warna yang Dapat Ditampilkan	1,07 miliar warna
Kecepatan Lingkaran Warna	2 X untuk Normal
Lensa Proyeksi	F-Stop: F/ 2,7 Jarak fokus, f = 7,51 mm Tanpa Lensa Zoom Manual, Tetap Rasio pantulan = 0,52 Rasio offset: 115+/-5%
Ukuran Layar Proyeksi	70 ~ 100 inci (diagonal)
Jarak Proyeksi	2,55 ~ 3,67 kaki (0,78 ~ 1,12 m)
Keystone	+/- 15 derajat
Kompatibilitas Video	Input Video Komponen melalui HDMI: 2160p (24/25/60 Hz), 1080i (24/25/60 Hz), 720p (50/60 Hz), 576i/p, 480i/p
Catu Daya	Universal AC 100-240 V 50-60 Hz dengan input PFC
Pemakaian Daya	Mode Normal: 255 W ± 10% @ 110 Vac Mode Eco: 135 W ± 10% @ 110 Vac Mode Siaga: < 0,5 W Siaga jaringan: < 2 W



**CATATAN:** Secara default, proyektor ditetapkan untuk beralih ke mode hemat daya setelah 20 menit tanpa aktivitas.

Audio	2 speaker x 10 watt RMS
Tingkat Noise	Mode Normal: 36 dB(A) Mode Eco: 32 dB(A)
Berat Proyektor	< 12 lb (5,5 kg)
Dimensi (W x D x H)	1,26 x 0,99 x 0,37 inci (386,5 x 303,2 x 115 mm)

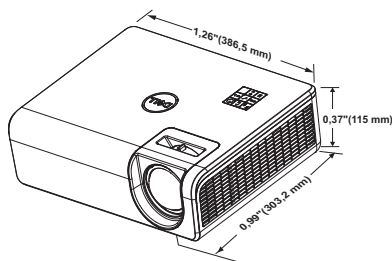

Lingkungan	<p>Suhu pengoperasian: 5 °C hingga 40 °C (41 °F hingga 104 °F) Kelembaban: 80% maksimum</p> <p>Suhu penyimpanan: 0 °C hingga 60 °C (32 °F hingga 140 °F) Kelembaban: 90% maksimum</p> <p>Suhu pengiriman: -20 °C hingga 60 °C (-4 °F hingga 140 °F) Kelembaban: 90% maksimum</p>
Soket I/O	<p>Daya: Satu soket daya AC (3-pin - C14 inlet)</p> <p>Input VGA: Satu soket D-sub 15-pin (Biru), VGA Masuk, untuk sinyal input analog RGB/Komponen.</p> <p>Output VGA: Satu soket D-sub 15-pin (Hitam) untuk VGA-A loop through.</p> <p>Input Video Komposit: Satu konektor RCA Amber untuk sinyal CVBS.</p> <p>Input HDMI 1.4: Dua soket HDMI 1.4 untuk spesifikasi HDMI 1.4 sesuai HDCP 2.2.</p> <p>Input Audio Analog: Satu soket telepon mini stereo 3,5 mm (Biru) dan sepasang RCA (Merah/Putih)</p> <p>Output audio variabel: Satu konektor telepon mini stereo 3,5 mm (Hijau).</p>

Port USB (mini tipe B): Satu konektor mini tipe B untuk upgrade firmware.

USB Daya (5 V/1,8 A): Satu USB Daya (5 V/1,8 A) hanya untuk daya

Port RS232: Satu D-sub 9-pin untuk komunikasi RS232.

Port RJ-45: Satu konektor RJ-45 build-in untuk kontrol jaringan dan layar LAN.

Hingga 20.000 jam dalam mode Normal

Sumber Cahaya

## Mode Kompatibilitas (Digital/Analog)

Resolusi	Kecepatan Refresh (Hz)	Frekuensi HSync (KHz)	Clock Piksel (MHz)
640 x 350	70,087	31,469	25,175
720 x 400	70,087	31,469	28,322
720 x 480 p60	59,940	31,469	27,000
720 x 576 p50	50,000	31,250	27,000
720 x 400	70,087	31,469	28,322
640 x 480	75,000	37,500	31,500
640 x 480	85,008	43,269	36,000
800 x 600	60,317	37,879	40,000
800 x 600	75,000	46,875	49,500
800 x 600	85,061	53,674	56,250
1280 x 720 p50	50,000	37,500	74,250
1280 x 270 p60	60,000	45,000	74,250
1920 x 1080 i50	50,000	28,125	74,250
1920 x 1080 i60	60,000	33,750	74,250
1280 x 720	59,855	44,772	74,500
1024 x 768	75,029	60,023	78,750
1280 x 800	59,810	49,702	83,500
1366 x 768	59,790	47,712	85,500
1152 x 864	75,000	67,500	108,000
1280 x 1024	60,020	63,981	108,000
1280 x 1024	75,025	79,976	135,000
1280 x 1024	85,024	91,146	157,000
1600 x 1200	60,000	75,000	162,000
1400 x 1050	59,978	65,317	121,750
1280 x 768	59,870	47,776	79,500
1360 x 768	60,015	47,712	85,500
1680 x 1050-R	59,883	64,674	119,000

1680 x 1050	59,954	65,290	146,250
1920 x 1200-R	60,000	74,038	154,000
1440 x 900	59,887	55,935	106,500
848 x 480	60,000	31,020	33,750
1920 x 1080	60,000	67,500	148,500
1366 x 768	59,790	47,712	85,500
1280 x 800	59,810	49,702x	83,500



# 7

## Informasi Tambahan

---

Untuk informasi tambahan tentang cara menggunakan proyektor, buka **Panduan Pengguna Proyektor Dell** di [www.dell.com/support/manuals](http://www.dell.com/support/manuals).

# 8

## Menghubungi Dell

---

Untuk pelanggan di Amerika Serikat, hubungi 800-WWW-DELL (800-456-3355).



**CATATAN:** Jika tidak memiliki sambungan Internet aktif, Anda dapat menemukan informasi kontak pada faktur pembelian, slip kemasan, bukti pembelian, atau katalog produk Dell.

Dell memberikan beberapa dukungan serta pilihan layanan online dan melalui telepon. Ketersediaan beragam menurut negara serta produk dan beberapa layanan mungkin tidak tersedia di wilayah Anda. Untuk menghubungi Dell tentang masalah penjualan, dukungan teknis, atau layanan pelanggan:

- 1 Kunjungi [www.dell.com/contactDell](http://www.dell.com/contactDell).
- 2 Pilih negara Anda dari daftar yang ditampilkan.
- 3 Pilih Segmen untuk Kontak.
- 4 Pilih layanan atau link dukungan yang sesuai dengan kebutuhan Anda.

# Indeks

## D

Dell

menghubungi 65, 66

dukungan

menghubungi Dell 65, 66

## M

Mengatur Gambar Proyeksi

Mengatur Ketinggian

Proyektor 12

mengurangi ketinggian

proyektor

Roda penyesuai

kemiringan belakang 12

Roda penyesuai

kemiringan depan 12

Mengganti 59

Menghubungi Dell 4

## N

nomor telepon 66

## P

Port Sambungan

Input VGA 6

Output VGA 6

Soket HDMI-1 (1.4) 6

Soket HDMI-2 (1.4) 6

Soket input audio 6

Soket kabel daya 6

Soket Mini USB (tipe B mini)  
untuk upgrade firmware 6

Soket output audio 6

Soket RCA Audio (L) 6

Soket RCA Audio (R) 6

Soket RJ45 6

Soket RS232 6

Soket USB Daya Tipe A  
(+5 V/1,8 A) dan juga untuk  
media/Wi-Fi 6

Soket Video Komposit 6

## R

Remote Control 9

## S

Spesifikasi

Audio 61

Berat Proyektor 61

Catu Daya 60

Dimensi 61

Jarak Proyeksi 60

Jumlah Piksel 60

Katup Lampu 60

Kecepatan Lingkaran Warna  
60

Kecerahan 60

Kesesuaian 60

Kompatibilitas Video 60  
Lensa Proyeksi 60  
Lingkungan 61  
Pemakaian Daya 60  
Rasio Aspek 60  
Rasio Kontras 60  
Soket I/O 61  
Tingkat Noise 61  
Ukuran Layar Proyeksi 60  
Warna yang Dapat  
Ditampilkan 60

## **U**

Unit Utama 5  
Lensa 5  
Lubang pemasangan untuk di  
dinding 5  
Lubang pemasangan untuk di  
pemasangan dinding 5  
Roda penyesuai kemiringan 5  
Tab Focus (Fokus) 5  
Tombol daya 5  
Unit penerima inframerah 5