

Dell – interaktiver Projektor S510/S510n Bedienungsanleitung



Hinweis, Vorsicht und Warnung



Hinweis: Ein HINWEIS macht auf wichtige Informationen aufmerksam, mit denen Sie den Projektor besser einsetzen können.



Vorsicht: Eine VORSICHT-Mitteilung zeigt potentielle Hardware-Schäden oder möglichen Datenverlust an, falls die Anweisungen nicht korrekt befolgt werden.



Warnung: Eine WARNUNG weist auf Gefahrenquellen hin, die Sachschäden, Verletzungen oder sogar den Tod von Personen zur Folge haben können.

Die Informationen in diesem Dokument können ohne Ankündigung geändert werden.

© 2015 Dell Inc. Alle Rechte vorbehalten.

Reproduktionen dieser Materialien sind ohne vorherige schriftliche Genehmigung der Dell Inc. strengstens untersagt.

Marken in diesem Text: Dell und das DELL-Logo sind Marken der Dell Inc.; DLP, das DLP-Logo sind Marken von TEXAS INSTRUMENTS INCORPORATED; Microsoft und Windows sind Marken oder eingetragene Marken der Microsoft Corporation in den Vereinigten Staaten und/oder anderen Ländern.

Alle anderen in dieser Dokumentation genannten Marken und Handelsbezeichnungen sind Eigentum der entsprechenden Hersteller und Firmen. Dell Inc. verzichtet auf sämtliche Besitzrechte an Marken und Handelsbezeichnungen, die nicht ihr Eigentum sind.

Modell: Dell – interaktiver Projektor S510/S510n

Februar 2015 Rev. A01

Inhalt

1	Informationen über den Dell-Projektor	5
	Inhalt der Projektorverpackung	5
	Projektoransicht von oben und unten	7
2	Den Projektor einrichten	9
	Reinigung des Projektorspiegels	9
	Einstellen des Projektorfokus	9
	Einstellen der Bildgröße	10
	Einstellen der Bildform	11
	Verwenden der Fernbedienung	12
	Projektoranschlüsse	17
3	Bedienen des Projektors	31
	Einschalten des Projektors	31
	Ausschalten des Projektors	31
	Menüeinstellungen	32
	Verwendung des interaktiven Stifts (nur für S510)	51
	Verwendung von Intel® WiDi	59
	Verwendung von Miracast	68
	Verwendung von WLAN/LAN-Display (DoWiFi/DoLAN)	74
	Verwendung von USB-Anzeige (DoUSB)	91
	Verwendung der Präsentation ohne PC	94
	Verwendung von Audio-Projektion	102
	Verwalten des Projektors mit dem Web-Browser	111
4	Projektor-Problemlösung	130
	Führungssignale	135
	Auswechseln der Lampe	136
	Häufig gestellte Fragen	138
	Firewallkonfiguration und häufig gestellte Fragen	140
5	Technische Daten	142
	RS232-Pinbelegung	146

6	Kontakt zu Dell	148
	Crestron kontaktieren.	149
7	Anhang: Glossar	150

1

Informationen über den Dell-Projektor

Im Lieferumfang des Projektors sind die unten abgebildeten Artikel enthalten. Prüfen Sie den Lieferumfang auf Vollständigkeit und wenden Sie sich an Dell, falls etwas fehlen sollte.

Inhalt der Projektorverpackung

Lieferumfang des S510

Netzkabel

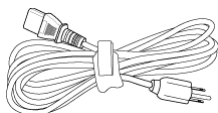

VGA-Kabel (VGA zu VGA)

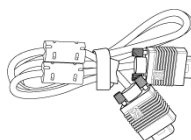

Fernbedienung



AAA-Batterien (6)



CD mit Bedienungsanleitung und Dokumentation

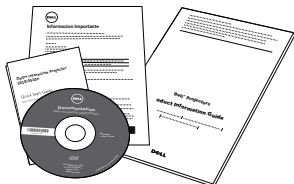

Mini-USB-Kabel (USB-A zu Mini-USB-B)

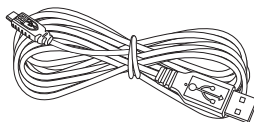

Lieferumfang des S510

IR-Stift (2 Stück)/Stiftspitzenkappe
(4 Stück)

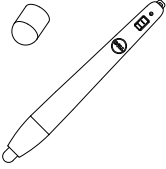

Handschleufe (2 Stück)



Lieferumfang des S510n

Netzkabel

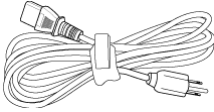

VGA-Kabel (VGA zu VGA)

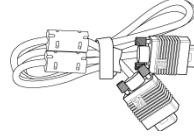

Fernbedienung



AAA-Batterien (6)



CD mit Bedienungsanleitung und
Dokumentation

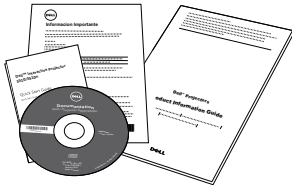

Projektoransicht von oben und unten

Ansicht von oben

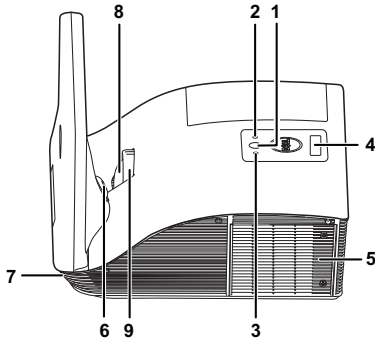

Ansicht von unten

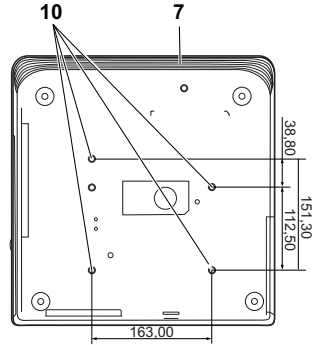

1	Stromschalter
2	Temperatur-LED
3	Lampen-LED
4	IR-Empfänger
5	Lampenabdeckung
6	Kamera (nur für S510)
7	10-W-Lautsprecher
8	Objektiv
9	Fokusring
10	Montagebohrungen zur Wandbefestigung: Schraubgewinde M4 x 8 mm Tiefe. Empfohlenes Drehmoment <10 kgf-cm

Vorsicht: Sicherheitshinweise

- 1 Nehmen Sie den Projektor nicht in der Nähe von Geräten in Betrieb, die starke Hitze produzieren.
- 2 Nehmen Sie den Projektor nicht an sehr staubigen Orten in Betrieb. Der Staub kann zu einer Fehlfunktion des Projektors und zum automatischen Abschalten des Gerätes führen.
- 3 Vergewissern Sie sich, dass der Projektor an einem gut belüfteten Ort aufgestellt ist.
- 4 Blockieren Sie keinesfalls die Belüftungsschlitze und Öffnungen des Projektorgehäuses.
- 5 Sorgen Sie dafür, dass der Projektor bei für ihn geeigneten Temperaturen (5°C - 35°C) betrieben wird.
- 6 Berühren Sie nicht die Entlüftungsöffnung: Diese kann sich im Betrieb stark erhitzen und bleibt auch nach dem Abschalten des Projektors noch eine Weile heiß.
- 7 Blicken Sie nicht in das Objektiv, während der Projektor im Betrieb ist; andernfalls kann es zu Augenschädigungen kommen.
- 8 Legen Sie keinerlei Gegenstände in der Nähe oder vor dem Projektor ab, verdecken Sie das Objektiv im Betrieb nicht: Die dadurch entstehende Hitze kann den jeweiligen Gegenstand stark beschädigen oder gar zerstören.
- 9 Verwenden Sie den kabellosen Projektor nicht in der Nähe von Personen mit Herzschrittmacher.
- 10 Verwenden Sie den kabellosen Projektor nicht in der Nähe von medizinischer Ausrüstung.
- 11 Verwenden Sie den kabellosen Projektor nicht in der Nähe von Mikrowellenöfen.



Hinweis:

- Versuchen Sie nicht, den Projektor eigenständig an der Wand zu installieren. Überlassen Sie solche Arbeiten einem qualifizierten Techniker.
- Empfohlenes Projektor-Wandmontageset (Artikelnummer: 7XY53). Weitere Informationen finden Sie auf der Dell-Kundendienstwebseite unter **dell.com/support**.
- Weitere Informationen finden Sie in den mit dem Projektor gelieferten Sicherheitshinweisen.
- Der Projektor S510/S510n ist nur zum Einsatz in Innenräumen geeignet.

2

Den Projektor einrichten

Reinigung des Projektorspiegels

- 1 Schalten Sie den Projektor aus und ziehen Sie den Netzstecker.
- 2 Lassen Sie den Projektor mindestens 30 Minuten lang abkühlen.
- 3 Entfernen Sie Staub auf dem Spiegel mit Hilfe eines Druckluftreinigers bzw. durch vorsichtiges Abwischen des Spiegels mit einem Mikrofasertuch. Reiben Sie nicht über die Oberfläche des Spiegels. Andernfalls kann der Spiegel zerkratzen.

⚠ Vorsicht: Verwenden Sie Sprühreiniger oder Lösungsmittel nicht direkt am Projektor.

⚠ Warnung: Die Reinigung eines an der Wand montierten Projektors kann durch Herunterfallen Sach- und Personenschäden verursachen. Entfernen Sie den Projektor zur Reinigung des Projektorspiegels von der Wandmontagehalterung.

Einstellen des Projektorfokus

- 1 Drehen Sie zum Einstellen der Bildscharfe am Fokusring. Ein Scharfstellen des Projektionsbildes ist bei einem Abstand des Projektors zur Leinwand zwischen $0,517$ und $0,759$ m \pm $0,01$ m möglich.

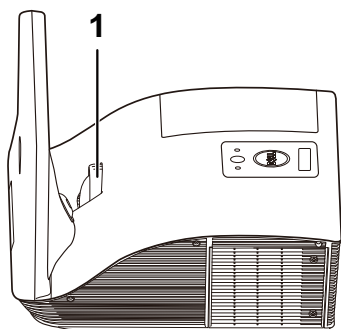

1	Fokusring
---	-----------

Einstellen der Bildgröße

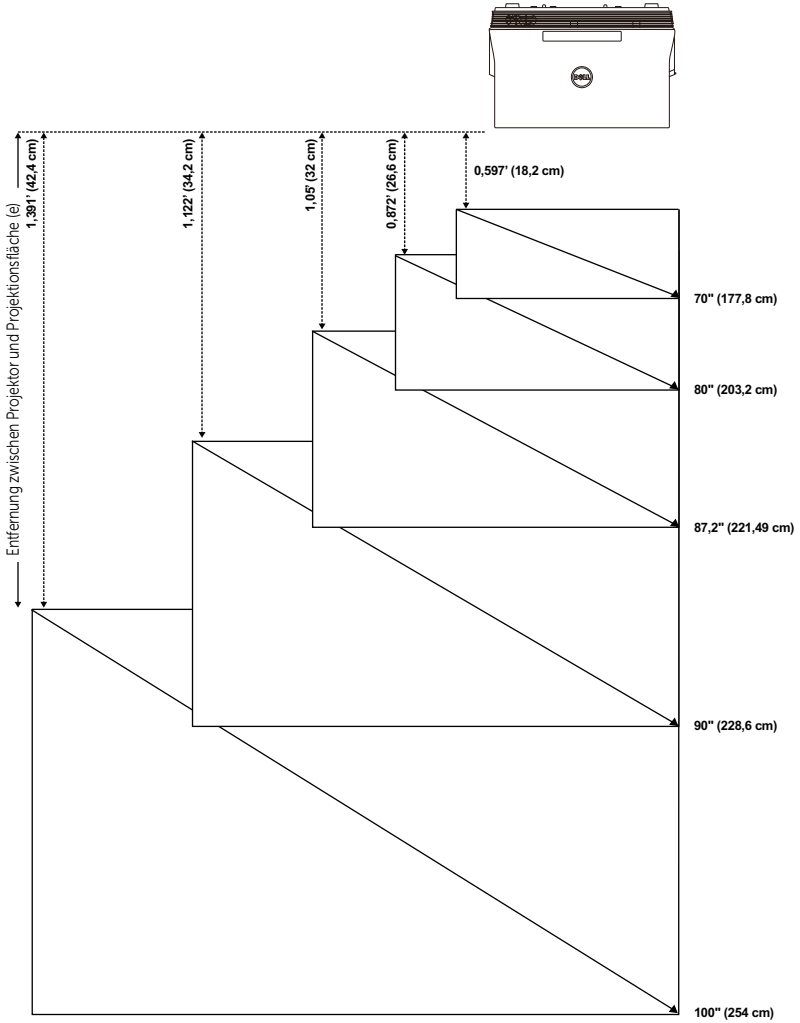

Einstellen der Bildform

Projektionsabstand (cm) [A]	Projektionsabstand (cm) [B]	Bildgröße			Projektorbasis bis zur Oberkante des Bildes (cm) [D]	Projektorbasis bis zur Unterkante des Bildes (cm) [E]
		Diagonal (Zoll/cm) [C]	Breite (cm)	Höhe (cm) [H]		
51,7	18,2	177,8 cm	148	92	120	28
60,1	26,6	203,2 cm	172	107	139	32
65,5	32	221,4 cm	187	117	151	34
67,7	34,2	228,6 cm	193	121	156	35
75,9	42,4	254 cm	217	136	175	39

* Die angegebenen Werte sind Richtwerte.

* Versatzverhältnis: 125±5%





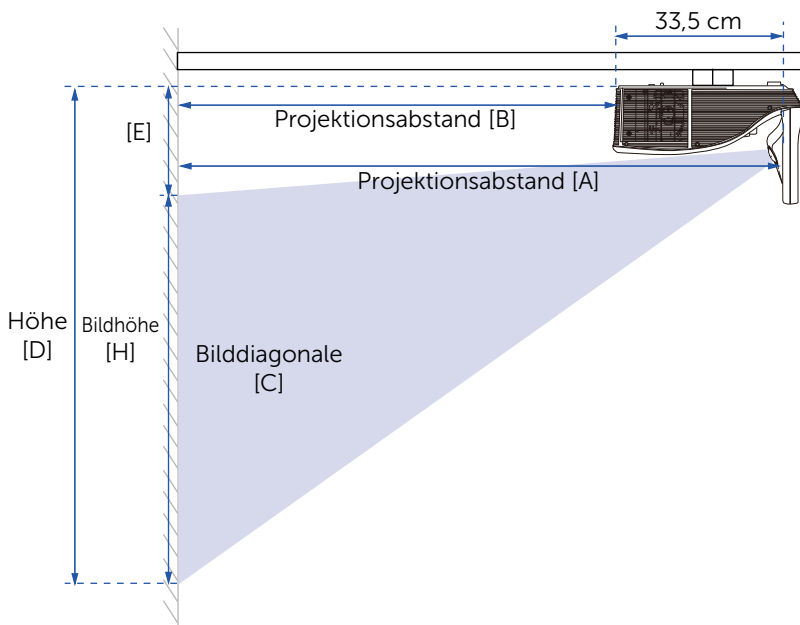



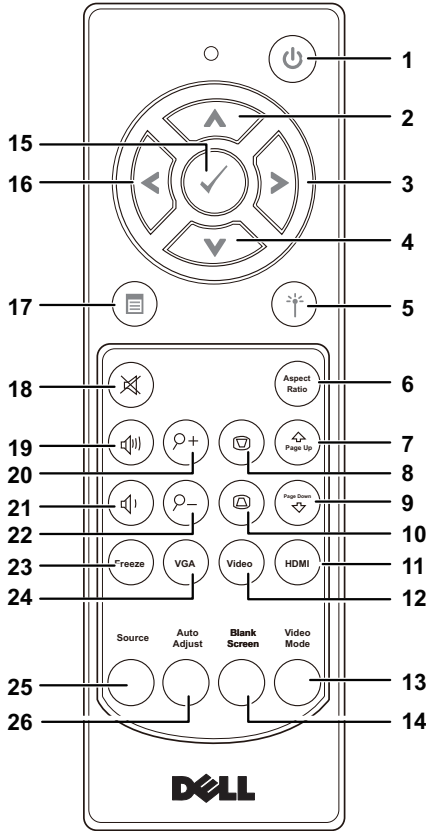







Hinweis: Entfernung zwischen Spiegel und Projektorrückseite:
33,5 cm













Verwenden der Fernbedienung



- | | | |
|---|---|---|
| 1 | Ein-/Austaste  | Hiermit schalten Sie den Projektor ein und aus. Weitere Informationen finden Sie unter „Einschalten des Projektors“ auf Seite 31 und „Ausschalten des Projektors“ auf Seite 31. |
| 2 | Aufwärts  | Mit diesen Tasten wählen Sie die Elemente des OSD-Menüs (Bildschirmenüs) aus. |
| 3 | Rechts  | Mit diesen Tasten wählen Sie die Elemente des OSD-Menüs (Bildschirmenüs) aus. |
| 4 | Abwärts  | Mit diesen Tasten wählen Sie die Elemente des OSD-Menüs (Bildschirmenüs) aus. |

5	Laser 	Zeigen Sie mit der Fernbedienung auf den Bildschirm, halten Sie die Laser-Taste gedrückt, um den Laser zu aktivieren.  Vorsicht: Blicken Sie nicht direkt in den Laserstrahl. Achten Sie darauf, das der Laserstrahl nicht direkt auf Ihre Augen gerichtet ist.
6	Bildseitenformat 	Drücken, um das Format des angezeigten Bildes zu ändern.
7	Seite aufwärts 	Drücken Sie diese Taste, um zur vorhergehenden Seite zu wechseln.  Hinweis: Das Mini-USB-Kabel muss angeschlossen werden, wenn Sie die Seite aufwärts-Funktion nutzen möchten.
8	Trapezkorrektur + 	Drücken Sie diese Taste, um Bildverzerrungen zu korrigieren, die durch ein Neigen des Projektors (-15/+15 °) hervorgerufen wurden.
9	Seite abwärts 	Drücken Sie diese Taste, um zur nächsten Seite zu wechseln.  Hinweis: Das Mini-USB-Kabel muss angeschlossen werden, wenn Sie die Seite abwärts-Funktion nutzen möchten.
10	Trapezkorrektur - 	Drücken Sie diese Taste, um Bildverzerrungen zu korrigieren, die durch ein Neigen des Projektors (-15/+15 °) hervorgerufen wurden.
11	HDMI 	Zur Auswahl der HDMI-Quelle drücken.
12	Video 	Zur Auswahl der Composite Video-Quelle drücken.

13	Videomodus	Der Projektor wurde so vorkonfiguriert, dass eine optimale Wiedergabe von Daten (PC-Grafiken) und Videos (Filme, Spiele usw.) möglich ist. Drücken Sie die Videomodus-Taste zum Umschalten zwischen Präsentationsmodus, Brillantsmodus, Film-Modus, sRGB und Benutzermodus. Drücken Sie einmal auf Videomodus-Taste, wird der aktuelle Anzeigemodus angezeigt. Durch erneutes Drücken der Videomodus-Taste schalten Sie die einzelnen Modi durch.
14	Leerer Bildschirm	Drücken, um das Bild aus/einzublenden.
15	Eingabe 	Drücken Sie diese Taste, um eine Auswahl zu bestätigen.
16	Links 	Mit diesen Tasten wählen Sie die Elemente des OSD-Menüs (Bildschirmmenüs) aus.
17	Menü 	Mit dieser Taste rufen Sie das OSD auf.
18	Stumm 	Drücken Sie auf diese Taste, um den Ton des Projektorlautsprechers aus- oder einzuschalten.
19	Lautstärke + 	Mit dieser Taste erhöhen Sie die Lautstärke.
20	Zoom + 	Mit dieser Taste vergrößern Sie das Bild.
21	Lautstärke - 	Drücken Sie die Taste, um die Lautstärke zu erhöhen.
22	Zoom - 	Mit dieser Taste verkleinern Sie das Bild.
23	Freeze 	Zum Unterbrechen des Leinwandbildes drücken; drücken Sie zum Deaktivieren der Standbildfunktion erneut die „Freeze“-Taste.
24	VGA 	Zur Auswahl der VGA-Quelle drücken.
25	Quelle	Zum Wechseln zwischen VGA-A, VGA-B, FBAS-Video, HDMI-A, HDMI-B, Drahtlosanzeige, USB-Anzeige, USB-Betrachter, Intel® WiDi und interner Speicherquelle drücken.
26	Auto-Anpassung	Drücken Sie auf diese Taste, um den Projektor und die Signalquelle zu synchronisieren. Die automatische Einstellfunktion kann nicht verwendet werden, wenn das OSD aktiviert ist.

Batterien in die Fernbedienung einlegen



Hinweis: Nehmen Sie bei Nichtgebrauch die Batterien aus der Fernbedienung.

1 Betätigen Sie den Riegel, heben Sie den Batteriefachdeckel ab.

2 Beachten Sie die Polaritätskennzeichnungen (+/-) an den Batterien.

3 Legen Sie die Batterien richtig herum in das Batteriefach ein; achten Sie auf die Markierungen im Batteriefach.



Hinweis: Mischen Sie keine unterschiedlichen Batterietypen und keine verbrauchten und frischen Batterien.

4 Setzen Sie den Batteriefachdeckel wieder auf.

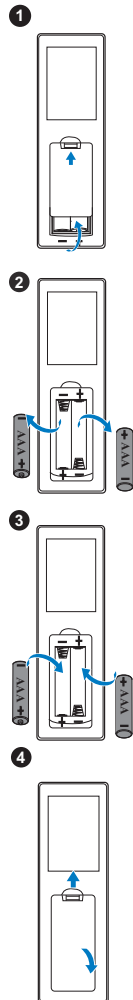

Reichweite der Fernbedienung

Betriebsreichweite	
Winkel	$\pm 40^\circ$
Abstand	7 m

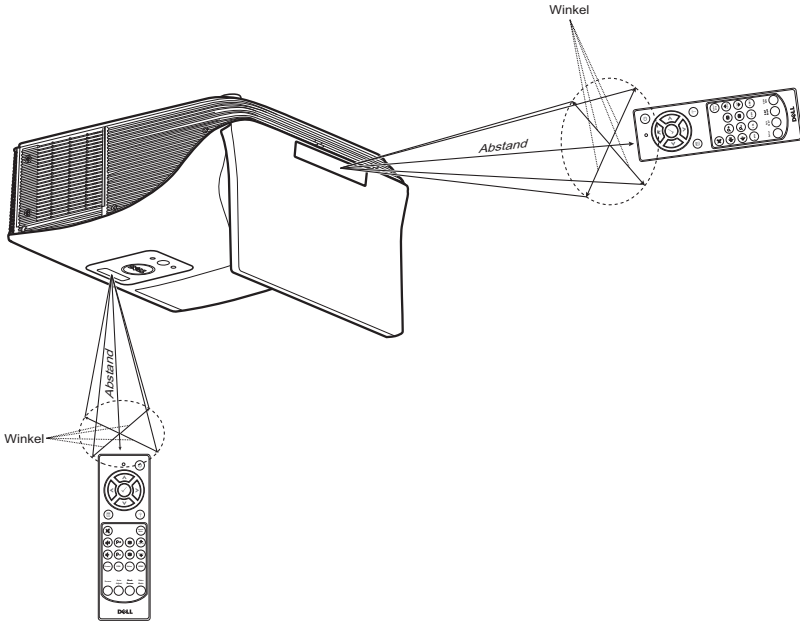

Hinweis: Die tatsächliche Reichweite kann etwas von den Angaben in der Abbildung abweichen. Bei schwachen Batterien können Störungen bei der Fernbedienung des Projektors auftreten.

Projektoranschlüsse

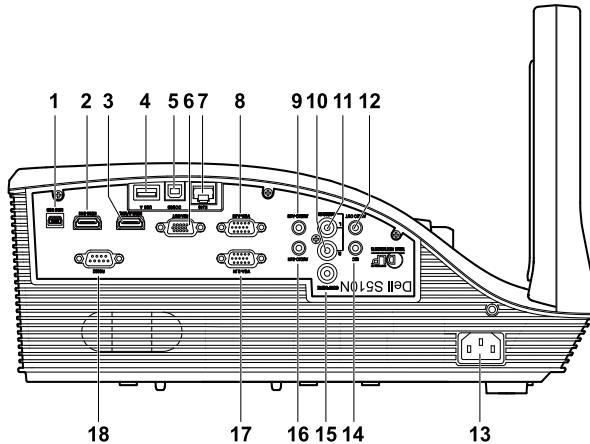

1	Mini-USB-Anschluss (Mini, Typ B) zum Anschließen einer Fernbedienung, für den interaktiven Stift (nur für S510) und zur Firmware-Aktualisierung	10	Audioeingang, rechter Kanal
2	HDMI-B-Anschluss	11	Audioeingang, linker Kanal
3	HDMI-A/MHL-Anschluss zur Unterstützung der MHL-Funktion	12	Audioausgang
4	USB-Anschluss (Typ A) zur Verbindung eines USB-Betrachters	13	Netzanschluss
5	USB-Anschluss (Typ B) zur Verbindung (DoUSB) eines USB-Bildschirms	14	Mikrofonanschluss
6	VGA-Ausgang (durchgeschliffenes Monitorsignal)	15	Composite Video-Anschluss
7	RJ-45-Anschluss	16	Audio-B-Eingang
8	VGA-A-Eingang (D-Sub)	17	VGA-B-Eingang (D-Sub)
9	Audio-A-Eingang	18	RS232-Anschluss

⚠ Vorsicht: Bevor Sie mit den in diesem Kapitel gezeigten Schritten beginnen, beachten Sie die auf Seite 8 beschriebenen Sicherheitshinweise.

 **Hinweis:** Die Kamerafunktion wird nur vom Projektor S510 unterstützt.

Computeranschluss

Verbindung mit dem Computer für VGA-Video

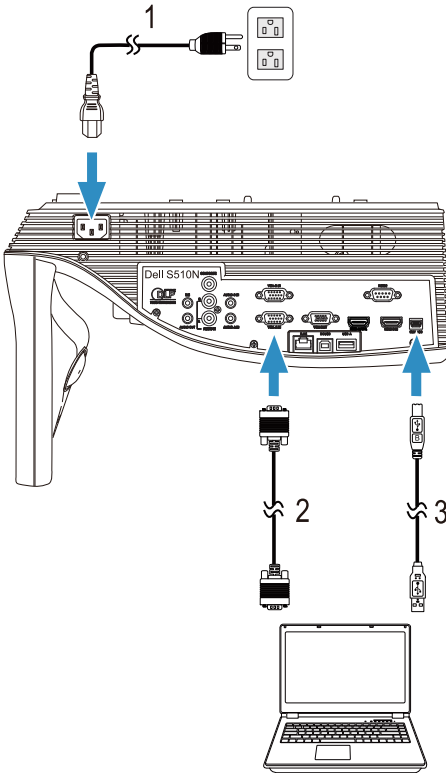

- | | |
|---|---------------------------|
| 1 | Netzkabel |
| 2 | VGA-zu-VGA-Kabel |
| 3 | USB-A-zu-Mini-USB-B-Kabel |

 **Hinweis:** Das Mini-USB-Kabel muss angeschlossen sein, falls Sie die Bild auf- und Bild ab-Tasten der Fernbedienung nutzen möchten.

Verbindung mit dem Computer für HDMI-Video und Audio

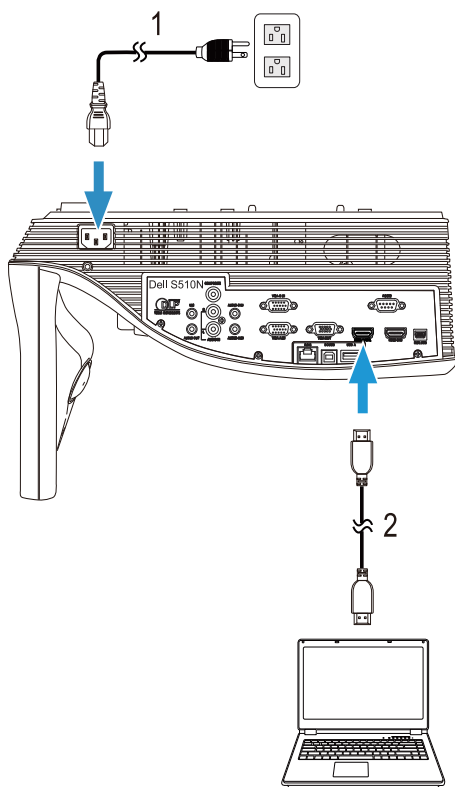

1 Netz Kabel

2 HDMI-Kabel

 **Hinweis:** Das HDMI-Kabel ist nicht im Lieferumfang enthalten. Sie können das HDMI-Kabel über die Dell-Webseite www.dell.com erwerben.

Verbindung mit dem Computer für USB-Video und Audio

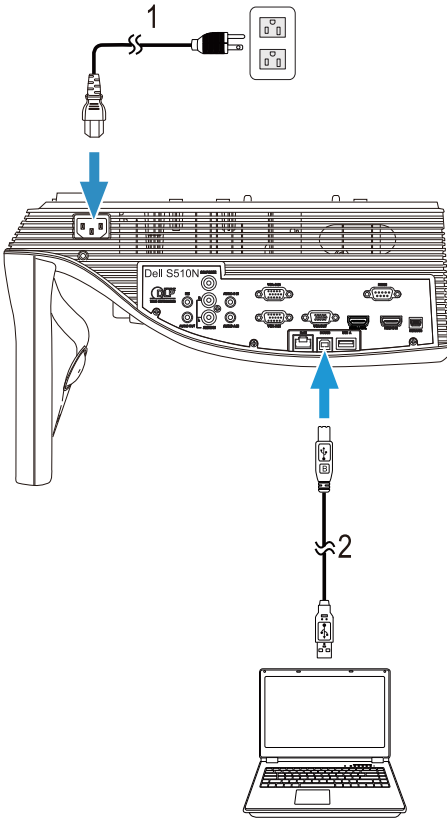

1 Netz Kabel

2 USB-A-zu-USB-B-Kabel



Hinweis: Anschließen und loslegen. Ihr Projektor wird mit einem USB-Kabel geliefert. Weitere USB-Kabel können Sie über die Dell-Webseite www.dell.com erwerben.

Verbindung mit dem Computer für RS232-Video

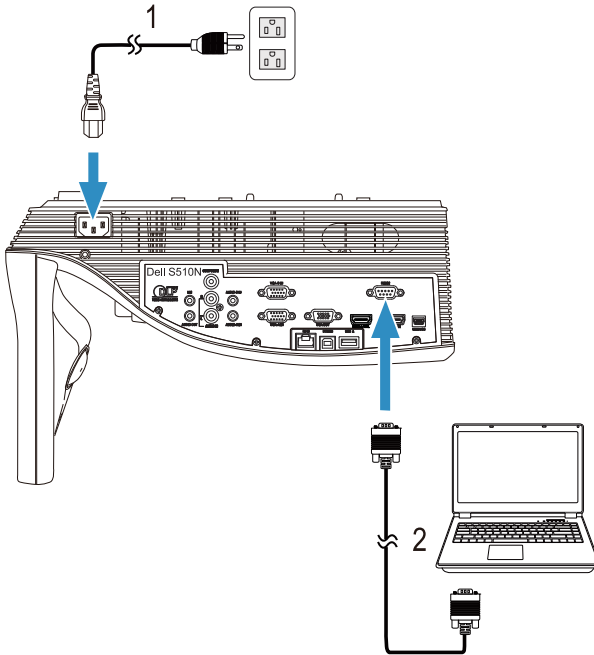

-
- 1 Netz Kabel
 - 2 RS232-Kabel (9-polige D-Sub-Buchse-zu-Buchse / 2-/3-polig, tauschbar)
-



Hinweis: Das RS232-Kabel (9-polige D-Sub-Buchse-zu-Buchse / 2-/3-polig, tauschbar) wird nicht mit Ihrem Projektor geliefert. Informationen zum Kabel und zur RS232-Fernbedienungssoftware erhalten Sie beim Fachmann.

Verbindung mit dem Computer für Intel® WiDi oder Wireless Display (DoWiFi)

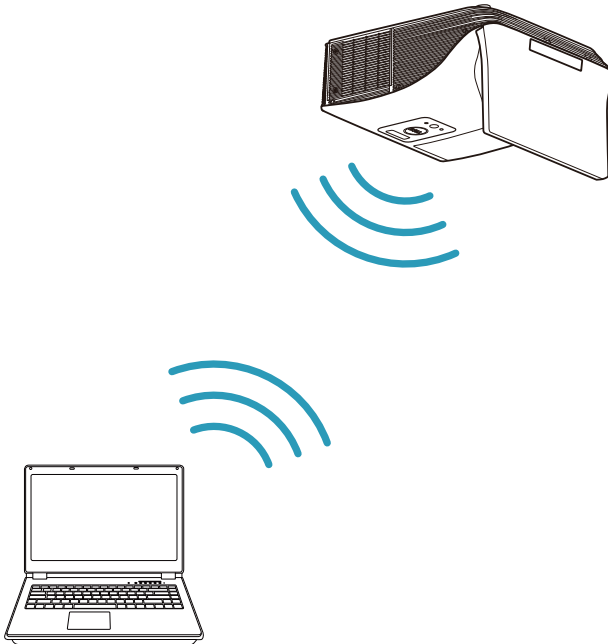

Hinweis: Ihr Computer sollte über einen WLAN-Adapter verfügen und so konfiguriert sein, dass er weitere Drahtlosverbindungen erkennt. Halten Sie sich bezüglich der Konfiguration einer drahtlosen Verbindung an die Dokumentation Ihres Computers.

Hinweis: Zum Verbinden eines Computers über Intel® WiDi muss Ihr Computer Intel® WiDi-kompatibel sein.

Weitere Informationen finden Sie unter „Verwendung von Intel® WiDi“ auf Seite 59 und „Verwendung von WLAN/LAN-Display (DoWiFi/DoLAN)“ auf Seite 74.

Verbindung mit Tables und Smartphones für MHL-Video und Audio

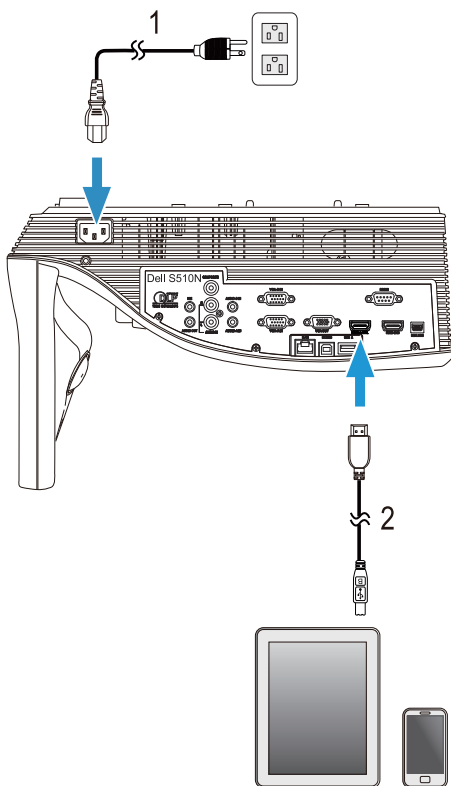

1 Netz Kabel

2 MHL-Kabel



Hinweis: Das MHL-Kabel ist nicht im Lieferumfang enthalten.



Hinweis:

- a Ihr Smartphone oder Tablet muss die MHL-Funktion unterstützen.
- b Einige Smartphones oder Tablets müssen mit einem zusätzlichen MHL-Adapter oder -Adapterkabel verbunden werden; bitte erkundigen Sie sich beim Gerätehändler.

Verbindung mit Tables und Smartphones für Wireless-Präsentation mit WiFi-Doc und MobiShow

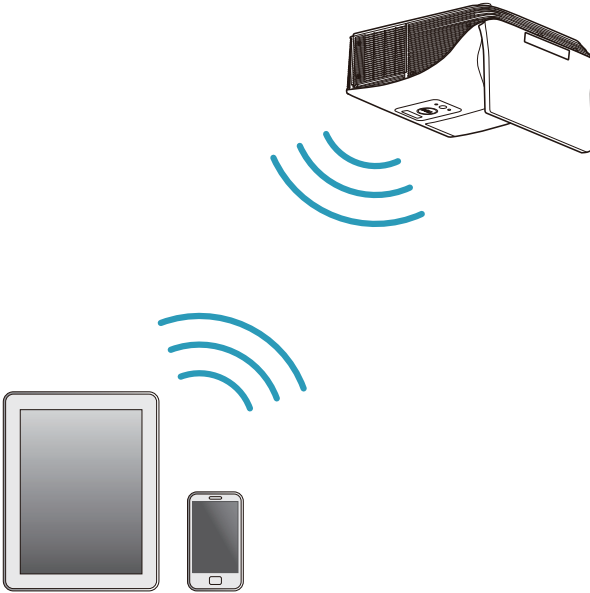

Hinweis: Dell S510/S510n unterstützt Wireless-Präsentationen von Android- und iOS-Geräten. Laden Sie die Mobil-Apps MobiShow und WiFi-Doc (gebündelte Version) von Google Play oder dem App Store herunter. Mit diesen Applikationen werden unterstützte Inhalte drahtlos von Ihren Android- oder iOS-Geräten übertragen. Nach Installieren und Ausführen der Applikation an Ihrem Mobilgerät aktivieren Sie Wi-Fi am Mobilgerät und stellen eine Verbindung mit dem Projektornetzwerk, Dell S510 oder S510n, her. Unterstützte Dateien:

Mobi Show	Foto	jpeg / jpg
	MS Powerpoint	PtG2 (konvertiert von ppt)*
WiFi-Doc	Foto	jpeg / jpg
	MS Powerpoint / Word / Excel / Text / PDF	ppt / pptx / doc / docx / xls / xlsx / txt / pdf

Für Informationen zur Verwendung von MobiShow und WiFi-Doc gehen Sie zur Supportsite von Dell, dell.com/support, und durchsuchen Sie die Anleitungen nach Dell S510/S510n.

* Bitte installieren Sie PtG2 Converter zur Dateikonvertierung von ppt in das PtG2-Format auf Ihrem Computer. PtG2 Converter kann unter dell.com/support heruntergeladen werden.

Verbindung mit Tables und Smartphones für Wireless-Streaming von Video und Audio mit Miracast



Weitere Informationen finden Sie unter „Verwendung von Miracast“ auf Seite 68.

Verbindung mit Videoquellen

Verbindung mit externem Monitor zum Durchschleifen von VGA-Video

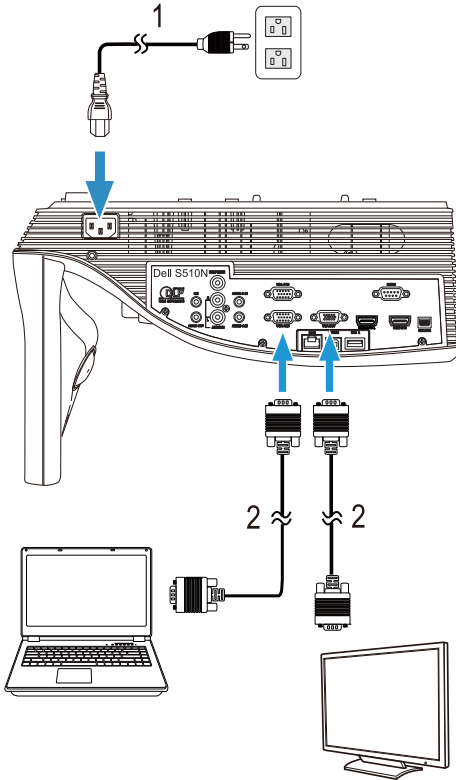

1 Netzkabel

2 VGA-zu-VGA-Kabel



Hinweis: Ihr Projektor wird mit einem VGA-Kabel geliefert. Weitere VGA-Kabel können Sie über die Dell-Webseite www.dell.com erwerben.

Verbindung mit externen Lautsprechern

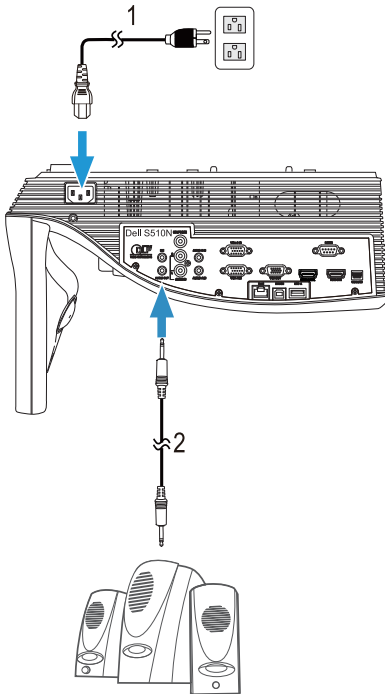

1 Netz Kabel

2 Audiokabel



Hinweis: Das Audiokabel ist nicht im Lieferumfang enthalten.

Verbindung mit externen USB-Geräten

USB-Speicher

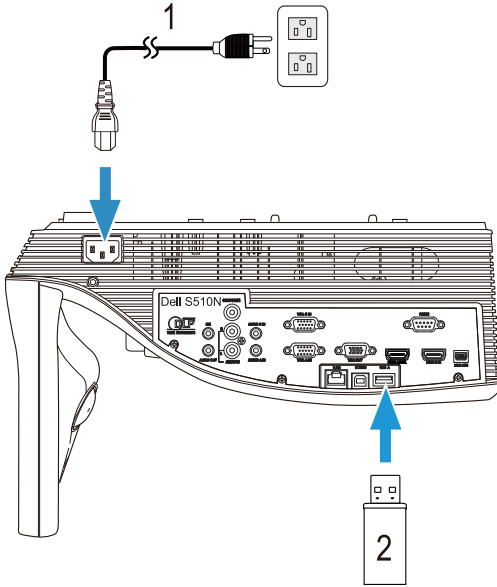

-
- | | |
|---|-----------------|
| 1 | Netzkabel |
| 2 | USB-Datenträger |
-

Hinweis: Der USB-Datenträger ist nicht im Lieferumfang enthalten.

Weitere Informationen finden Sie unter „Verwendung der Präsentation ohne PC“ auf Seite 94.

Anschluss an ein lokales Netzwerk (LAN)

Sie können den Projektor mit Hilfe eines RJ45-Netzwerkkabels über das Netzwerk steuern und Bilder projizieren lassen.

Zur Konfiguration der Netzwerkeinstellungen lesen Sie bitte unter „Netzwerkeinstellungen“ auf Seite 116 nach.

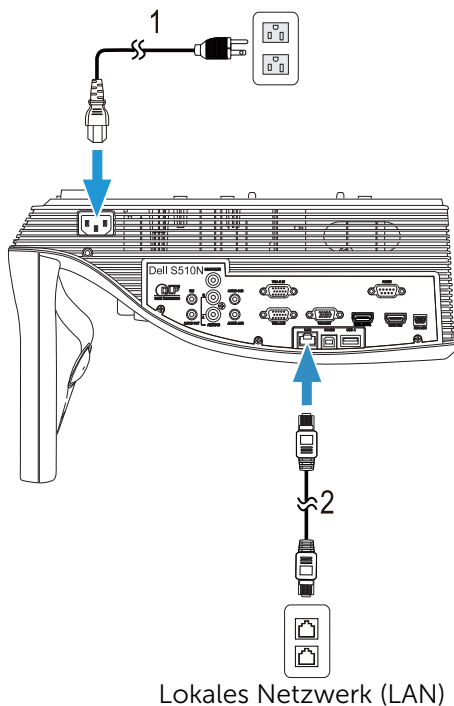

- | | |
|---|-------------|
| 1 | Netzstecker |
| 2 | RJ45-Kabel |

Hinweis: Das RJ45-Kabel ist nicht im Lieferumfang enthalten. Sie können das RJ45-Kabel über die Dell-Webseite www.dell.com erwerben.

Verbindung mit gewerblichem RS232-Steuerkasten

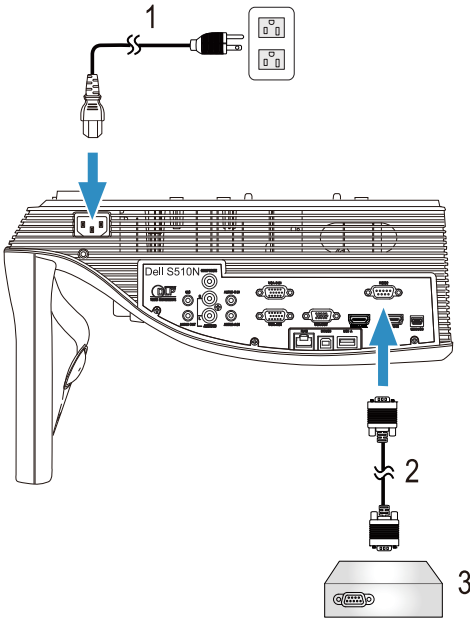

-
- 1 Netz Kabel

 - 2 RS232-Kabel (9-polige D-Sub-Buchse-zu-Buchse / 2-/3-polig, tauschbar)

 - 3 Handelsübliches RS232-Steuergerät

 **Hinweis:** Das RS232-Kabel (9-polige D-Sub-Buchse / 2-/3-polig, tauschbar) wird nicht mit Ihrem Projektor geliefert. Dieses Kabel erhalten Sie im Fachhandel.

3

Bedienen des Projektors

Einschalten des Projektors



Hinweis: Schalten Sie die Projektor ein, bevor Sie die Signalquelle (Computer, DVD-Player usw.) einschalten. Die Lampe der **Ein/Austaste** blinkt so lange weiß, bis sie gedrückt wird.

- 1 Schließen Sie das Netzkabel und die erforderlichen Signalkabel am Projektor an. Informationen zum Anschließen des Projektors finden Sie unter „Den Projektor einrichten“ auf Seite 9.
- 2 Drücken Sie die **Ein/Austaste** (siehe „Verwenden der Fernbedienung“ auf Seite 12 zur genauen Position der **Ein/Austaste**).
- 3 Schalten Sie dann die Signalquelle (Computer, DVD-Player usw.) ein.
- 4 Schließen Sie die Signalquelle über ein passendes Kabel an den Projektor an. Unter „Den Projektor einrichten“ auf Seite 9 finden Sie Hinweise zum Anschluss von Signalquellen an den Projektor.
- 5 Die Eingangsquelle des Projektors ist auf VGA-A voreingestellt. Wechseln Sie die Eingangsquelle, wenn nötig.
- 6 Falls mehrere Quellen an den Projektor angeschlossen sind, drücken Sie zur Auswahl der gewünschten Quelle die **Source**-Taste an der Fernbedienung. Unter „Verwenden der Fernbedienung“ auf Seite 12 erfahren Sie, wo sich die **Source**-Taste befindet.

Ausschalten des Projektors



Vorsicht: Trennen Sie den Projektor erst dann vom Stromnetz, wenn er entsprechend der nachfolgend beschriebenen Schritte ausgeschaltet wurde.









- 1 Drücken Sie auf die **Ein/Austaste**. Befolgen Sie zum sachgemäßen Ausschalten des Projektors die auf der Leinwand angezeigten Anweisungen.
-  **Hinweis:** Die Meldung „**Drücken Sie die Ein/Austaste, um den Projektor auszuschalten.**“ wird eingeblendet. Die Meldung wird nach 5 Sekunden ausgeblendet; alternativ können Sie sie durch Drücken der **Menü**-Taste schließen.
- 2 Drücken Sie erneut die **Ein/Austaste**. Die Lüfter laufen anschließend noch weitere 120 Sekunden lang.
 - 3 Um den Projektor schnell auszuschalten, halten Sie die Ein/Austaste 1 Sekunde lang gedrückt, während die Lüfter des Projektors noch laufen.



Hinweis: Warten Sie 60 Sekunden, bevor Sie den Projektor erneut einschalten, damit sich die Innentemperatur stabilisieren kann.

4 Trennen Sie das Netzkabel von der Steckdose und dem Projektor.

Menüeinstellungen

- Der Projektor verfügt über ein mehrsprachiges Bildschirmmenü (OSD), das mit und ohne angeschlossene Eingangsquelle angezeigt werden kann.
- Drücken Sie zum Aufrufen des Hauptmenüs die Menü-Taste an der Fernbedienung.
- Wechseln Sie zwischen den Registern im Hauptmenü, indem Sie die Tasten  oder  an der Fernbedienung drücken.
- Wählen Sie mit  oder  an der Fernbedienung ein Untermenü.
- Wählen Sie mit  oder  an der Fernbedienung eine Option. Wenn eine Option gewählt wurde, wechselt die Farbe zu dunkelblau.
- Mit den Tasten  oder  an der Fernbedienung passen Sie die Einstellungen an.
- Wenn Sie zum Hauptmenü zurückkehren möchten, drücken Sie  an der Fernbedienung.
- Drücken Sie zum Verlassen des OSD direkt die Menü-Taste an der Fernbedienung.

QU.WAHL

Das QU.WAHL-Menü ermöglicht die Wahl der QU.WAHL des Projektors.

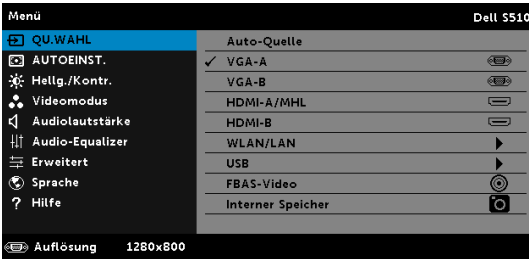

VGA-A—Durch Drücken von  erkennt das Gerät ein VGA-A-Signal.

VGA-B—Durch Drücken von  erkennt das Gerät ein VGA-B-Signal.

HDMI-A/MHL—Durch Drücken von  erkennt das Gerät ein HDMI-A/MHL-Signal.

HDMI-B—Durch Drücken von  erkennt das Gerät ein HDMI-B-Signal.

WLAN/LAN—Mit  aktivieren Sie das Menü QU.WAHL - WLAN/LAN.



Hinweis: Die WLAN/LAN kann nach Aktivierung von „WLAN und LAN“ genutzt werden.

USB—Mit  aktivieren Sie das Menü QU.WAHL - USB.

 **Hinweis:** Die USB kann nach Aktivierung von „WLAN und LAN“ genutzt werden.

FBAS-VIDEO—Durch Drücken von  erkennt das Gerät ein Composite-Video-Signal.

INTERNER SPEICHER—Hiermit werden die Foto-, Video-, Musik-, MS-Word-, Excel-, PowerPoint- und PDF-Dateien auf dem internen Speicher des Projektors wiedergegeben.

 **Hinweis:** Der interne Speicher kann nach Aktivierung von „WLAN und LAN“ genutzt werden.

 **Hinweis:**

SPEICHERMODUS—Außerdem können Sie bei der Quelle Interner Speicher ein USB-Kabel anschließen und über Ihren Computer Aktionen wie Kopieren, Löschen, Verschieben etc. im internen Speicher des Projektors durchführen.

Nach dem Anschluss des Projektors an den Computer mithilfe des USB-Kabels erscheint der Hinweis, dass die Verbindung über USB hergestellt wurde; danach können Sie **DoUSB** oder **Speichermodus** auswählen.

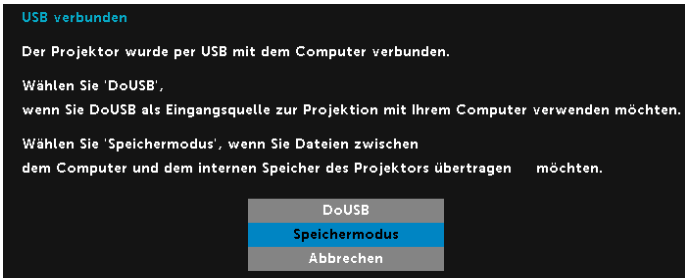

QU.WAHL- WLAN/LAN

Das Menü QU.WAHL- WLAN/LAN ermöglicht Ihnen die Aktivierung von Intel® WIDI/Miracast und WLAN/LAN-Display.

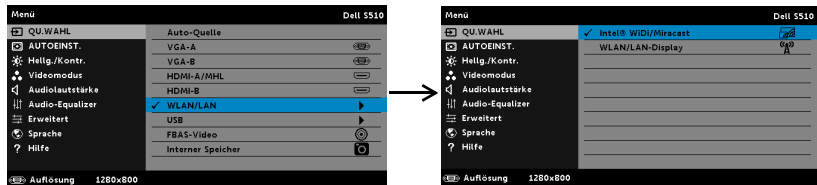

INTEL® WIDI/MIRACAST—Mit  rufen Sie die Intel® WIDI- oder Miracast-Anleitung des Projektors auf.

WLAN/LAN-DISPLAY—Mit  zeigen Sie die WLAN- oder LAN-Anleitung des Projektors auf dem Bildschirm an. Siehe „WLAN/LAN-Anleitung“ auf Seite 75.

QU.WAHL - USB

Das Menü QU.WAHL - USB ermöglicht Ihnen die Aktivierung von USB-Anzeige und USB-Betrachter.

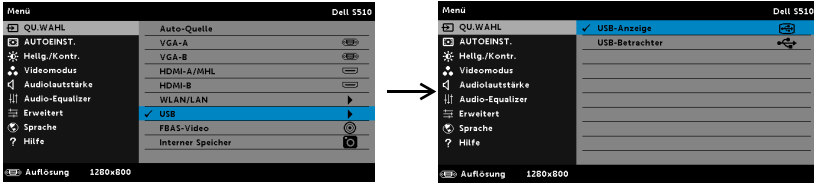

USB-ANZEIGE—Ermöglicht Ihnen via USB-Kabel die Anzeige des Computer-/Notebook-Bildschirms über Ihren Projektor.



Hinweis: Falls bei DoUSB keine Anzeige erfolgt, beachten Sie bitte „Projektor-Problemlösung“ auf Seite 130.

USB-BETRACHTER—Hiermit werden die Foto-, Video-, Musik-, MS-Word-, Excel-, PowerPoint- und PDF-Dateien auf dem USB-Datenträger wiedergegeben.

AUTOEINST.

Die Funktion Auto-Anpassung passt automatisch H. Position, V. Position, Frequenz und die Abstimmung des Projektors im PC-Modus an.

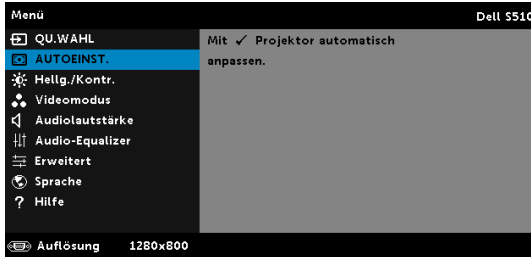

HELLG./KONTR.

Das Menü Helligg./Kontr. ermöglicht Ihnen die Anpassung der Helligkeits-/Kontrasteinstellungen Ihres Projektors.

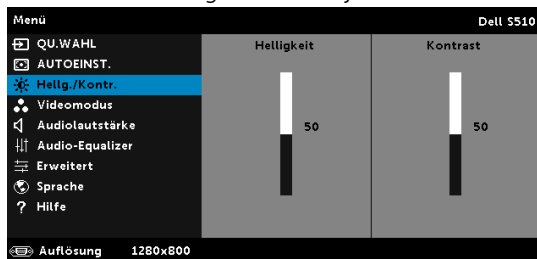

HELLIGKEIT—Mit den Tasten und können Sie die Helligkeit des Bildes einstellen.

KONTRAST—Mit den Tasten und können Sie den Kontrast einstellen.



Hinweis: Wenn Sie die Einstellungen von **Helligkeit** und **Kontrast** anpassen, wechselt der Projektor automatisch in den Benutzer-Modus.

VIDEOMODUS

Das Videomodus-Menü ermöglicht Ihnen die Optimierung des Anzeigebildes: **Präsentation**, **Brillant**, **Film**, **sRGB** (bietet eine exaktere Farbwiedergabe) und **Benutzer** (Festlegen Ihrer bevorzugten Einstellungen).

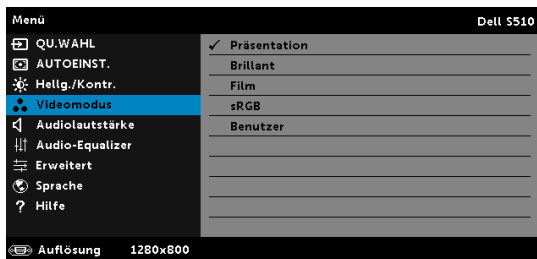

AUDIOLAUTSTÄRKE

Das Menü Tonlautstärke ermöglicht Ihnen die Anpassung der **Ton-**, **Mikrofon-** und **Master-**lautstärkeeinstellungen Ihres Projektors.

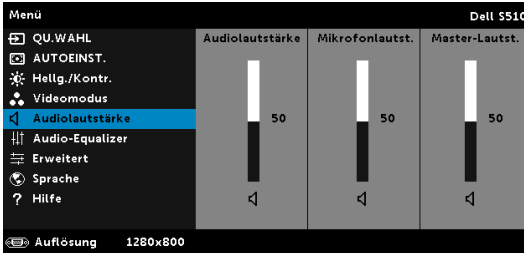

AUDIOLAUTSTÄRKE—Mit erhöhen Sie die Tonlautstärke, mit verringern Sie die Tonlautstärke.

MIKROFONLAUTST.—Mit erhöhen Sie die Mikrofonlautstärke, mit verringern Sie die Mikrofonlautstärke.

Master-Lautst.—Mit erhöhen Sie die Ton- und Mikrofonlautstärke, mit verringern Sie die Ton- und Mikrofonlautstärke.

Audio-Equalizer

Das Menü Audio-Equalizer ermöglicht Ihnen die Anpassung des Tons zur Steigerung oder Verringerung (Verminderung) der Pegel verschiedener Frequenzen in einem Signal.

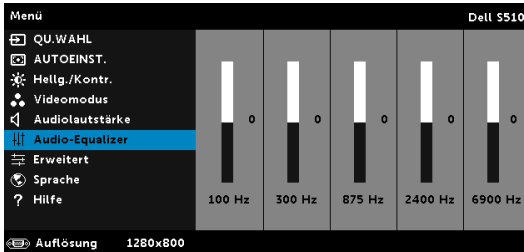

ERWEITERT

Das Menü Erweiterte Einstellungen ermöglicht Ihnen die Änderung der **Bild-, Anzeige-, Projektor-, LAN-, WLAN-, Menü-, Energieeinstellungen** und **Informationen**.

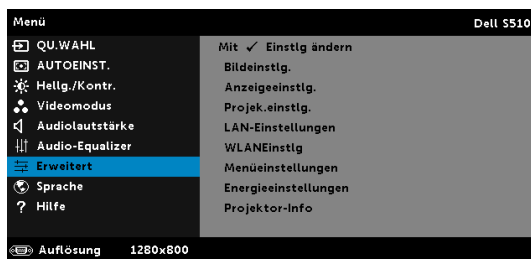

BILDEINSTLG. (IM PC-MODUS)—Wählen Sie die Option; rufen Sie sie mit die Bildeinstellungen auf. Das Bildeinstellungen-Menü bietet folgende Optionen:

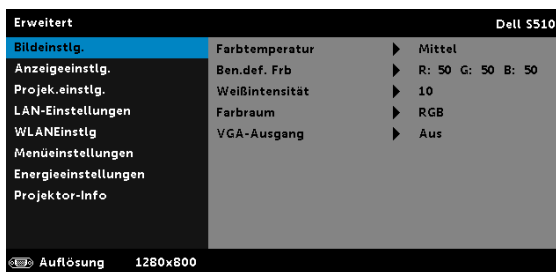

FARBTEMPERATUR—Hier können Sie die Farbtemperatur einstellen. Der Bildschirm erscheint bei höheren Temperaturen kühler, und bei niedrigeren Temperaturen wärmer. Bei einer Einstellung der Werte im **Farbeinst.** Menü, wird der Benutzermodus aktiviert. Die Werte werden im Benutzermodus gespeichert.

BEN.DEF. FRB—Dient der manuellen Einstellung der Rot-, Grün-, und Blauanteile.

WEIßINTENSITÄT—Drücken Sie ; zeigen Sie mit und die Weißintensität an.

FARBRAUM—Ermöglicht die Auswahl des Farbraums. Folgende Optionen stehen zur Auswahl: RGB YCbCr und YPbPr.

VGA-AUSGANG—Wählen Sie zum De-/Aktivieren der VGA-Ausgangsfunktion im Bereitschaftsmodus des Projektors Ein oder Aus. Standardeinstellung ist Aus.





Hinweis: Wenn Sie die Einstellungen von **Farbtemperatur**, **Ben.def. Frb** und **Weißintensität** anpassen, wechselt der Projektor automatisch in den **Benutzer-Modus**.

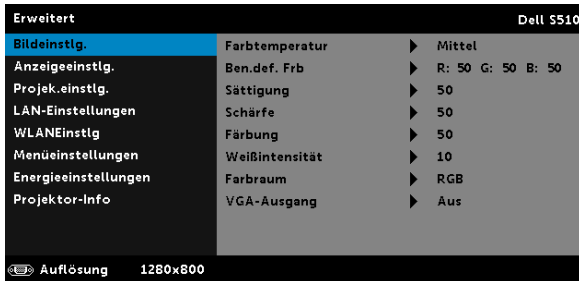

BILDEINSTLG. (IM VIDEOMODUS)—Wählen Sie die Option; rufen Sie mit  die Bildeinstellungen auf. Das Bildeinstellungen-Menü bietet folgende Optionen:







FARBTEMPERATUR—Hier können Sie die Farbtemperatur einstellen. Der Bildschirm erscheint bei höheren Temperaturen kühler, und bei niedrigeren Temperaturen wärmer. Bei einer Einstellung der Werte im **Farbeinst.** Menü, wird der Benutzermodus aktiviert. Die Werte werden im Benutzermodus gespeichert.

BEN.DEF. FRB—Dient der manuellen Einstellung der Rot-, Grün-, und Blauanteile.

SÄTTIGUNG—Ermöglicht Anpassung der Videoquelle von Schwarz-Weiß-Darstellung und einer Darstellung mit satten Farben. Mit  erhöhen Sie den Farbanteil im Bild, mit  verringern Sie den Farbanteil im Bild.

SCHÄRFE—Mit  erhöhen Sie die Bildschärfe, mit  verringern Sie die Bildschärfe.

FÄRBUNG—Mit  erhöhen Sie den Grünanteil im Bild, mit  verringern Sie den Grünanteil im Bild.

WEIßINTENSITÄT—Drücken Sie ; zeigen Sie mit  und  die Weißintensität an.

FARBRAUM—Ermöglicht die Auswahl des Farbraums. Folgende Optionen stehen zur Auswahl: RGB YCbCr und YPbPr.

VGA-AUSGANG—Wählen Sie zum De-/Aktivieren der VGA-Ausgangsfunktion im Bereitschaftsmodus des Projektors Ein oder Aus. Standardeinstellung ist Aus.



Hinweis:

- 1 Wenn Sie die Einstellungen von **Farbtemperatur**, **Ben.def. Frb**, **Sättigung**, **Schärfe**, **Färbung** und **Weißintensität** anpassen, wechselt der Projektor automatisch in den Benutzer-Modus.

2 **Sättigung, Schärfe** und **Färbung** sind nur bei den Eingangsquellen Composite verfügbar.

BILDEINSTLG. (KEINE EINGANGSQUELLE)—Wählen Sie die Option; rufen Sie mit die Bildeinstellungen auf. Das Bildeinstellungen-Menü bietet folgende Optionen:

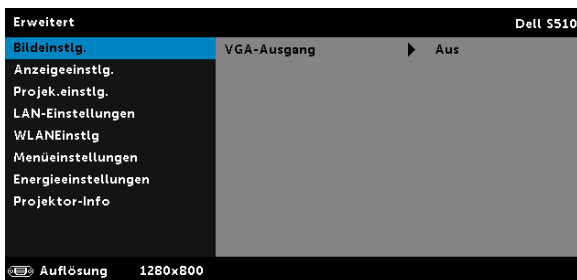

VGA-AUSGANG—Wählen Sie zum De-/Aktivieren der VGA-Ausgangsfunktion im Bereitschaftsmodus des Projektors Ein oder Aus. Standardeinstellung ist Aus.

ANZEIGEEINSTLG. (IM PC-MODUS)—Wählen Sie die Option; drücken Sie zum Einblenden der Anzeigeeinstellungen . Das Anzeigeeinstellungen-Menü bietet folgende Optionen:

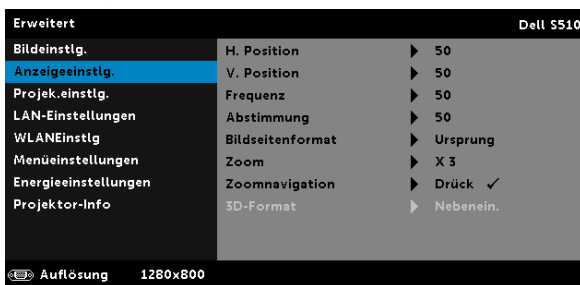

H. POSITION—Mit bewegen Sie das Bild nach rechts, mit bewegen Sie das Bild nach links.

V. POSITION—Mit bewegen Sie das Bild nach oben, mit bewegen Sie das Bild nach unten.

FREQUENZ—Ermöglicht das Ändern der Taktfrequenz der Anzeigedaten, um sie mit der Grafikkartenfrequenz des Computers abzustimmen. Wenn Sie senkrechte, flimmernde Wellen sehen, können Sie diese über die Frequenz-Steuerung minimieren. Es handelt sich hierbei nur um eine Grobeinstellung.



ABSTIMMUNG—Hier wird die Phase des Anzeigesignals mit der Grafikkarte synchronisiert. Ein instabiles oder flimmerndes Bild lässt sich mit der Option Abstimmung korrigieren. Es handelt sich hierbei um eine Feineinstellung.

BILDSEITENFORMAT—Ermöglicht die Wahl eines Formates für die Bildanzeige. Zur Verfügung stehen: Ursprung, 16:10 und 4:3.



•Ursprung — Wählen Sie Ursprung, wenn das Seitenverhältnis des projizierten Bildes entsprechend der Eingangsquelle beibehalten werden soll.

•16:10 — Das Eingangssignal wird auf die Breite der Projektionsfläche skaliert und zeigt ein 16:10-Bild an.

•4:3 — Das Eingangssignal wird auf die Bildschirmgröße skaliert und zeigt ein Bild im 4:3-Format.

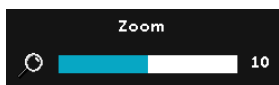



ZOOM—Drücken Sie zum Vergrößern und Anzeigen des Bildes  und .

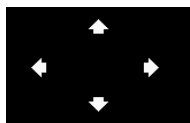

Passen Sie die Bildskalierung mit  oder  an; drücken Sie zur Anzeige  auf der Fernbedienung.



ZOOMNAVIGATION—Mit  rufen Sie das Menü **Zoomnavigation** auf.

Mit , ,  und  navigieren Sie über die Projektionsfläche.

3D-FORMAT—Ermöglicht die Auswahl des 3D-Formats. Zur Verfügung stehen: Nebenein., Nebenein./voll, Top/Bottom und Top/Bottom, Vollbild.

3D-SYNC-INVETR—Falls ein ungleichmäßiges oder überlappendes Bild beim Tragen der DLP-3D-Brille angezeigt wird, müssen Sie möglicherweise zur Erzielung einer optimalen Abstimmung der Links-Rechts-Bildfolge und damit der Gewährleistung einer korrekten Bildanzeige die „Invert“-Funktion ausführen. (bei DLP-3D-Brillen)

— Hinweis:

- 1 Wenn Sie einen 3D-Effekt erzielen möchten, benötigen Sie noch weitere Komponenten:
 - a „Aktive“ 3D-Brille mit DLP Link™.
 - b 3D-Inhalte. Siehe „Hinweis 2“.
 - c 3D-Player.
- 2 Es gelten folgende HDMI 1.4a 3D-Unterstützung und Bildwiederholfrequenzen:
 - a 1280 x 720p bei 50 Hz, Frame Packing
 - b 1280 x 720p bei 59,94/60 Hz, Frame Packing
 - c 1920 x 1080p bei 23,98/24 Hz, Frame Packing
 - d 1920 x 1080i bei 50 Hz, Side-by-Side, Halbbilder



- e 1920 x 1080i bei 59,94/60 Hz, Side-by-Side, Halbbilder
- f 1280 x 720p bei 50 Hz, Oben/unten
- g 1280 x 720p bei 59,94/60 Hz, Oben/unten
- h 1920 x 1080p bei 23,98/24 Hz, Oben/unten

ANZEIGEEINSTLG. (IM VIDEOMODUS)—Wählen Sie die Option; drücken Sie zum Einblenden der Anzeigeeinstellungen . Das Anzeigeeinstellungen-Menü bietet folgende Optionen:





BILDSEITENFORMAT—Ermöglicht die Wahl eines Formates für die Bildanzeige. Zur Verfügung stehen: Ursprung, 16:10 und 4:3.

- Ursprung – Wählen Sie Ursprung, wenn das Seitenverhältnis des projizierten Bildes entsprechend der Eingangsquelle beibehalten werden soll.
- 16:10 – Das Eingangssignal wird auf die Breite der Projektionsfläche skaliert und zeigt ein 16:10-Bild an.
- 4:3 – Das Eingangssignal wird auf die Bildschirmgröße skaliert und zeigt ein Bild im 4:3-Format.

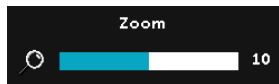



ZOOM—Drücken Sie zum Vergrößern und Anzeigen des Bildes  und .

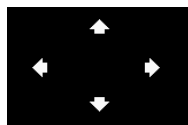

Passen Sie die Bildskalierung mit  oder  an; drücken Sie zur Anzeige  auf der Fernbedienung.



ZOOMNAVIGATION—Mit  rufen Sie das Zoomnavigation -Menü auf.

Mit     navigieren Sie über die Projektionsfläche.

3D-FORMAT—Ermöglicht die Auswahl des 3D-Formats. Zur Verfügung stehen: Nebenein., Nebenein./voll, Top/Bottom und Top/Bottom, Vollbild.

3D-SYNC-INVETR—Falls ein ungleichmäßiges oder überlappendes Bild beim Tragen der DLP-3D-Brille angezeigt wird, müssen Sie möglicherweise zur Erzielung einer optimalen Abstimmung der Links-Rechts-Bildfolge und damit der Gewährleistung einer korrekten Bildanzeige die „Invert“-Funktion ausführen. (bei DLP-3D-Brillen)

Hinweis:

- 1 Wenn Sie einen 3D-Effekt erzielen möchten, benötigen Sie noch weitere Komponenten:
 - a „Aktive“ 3D-Brille mit DLP Link™.
 - b 3D-Inhalte. Siehe „Hinweis 2“.
 - c 3D-Player.
- 2 Es gelten folgende HDMI 1.4a 3D-Unterstützung und Bildwiederholfrquenzen:
 - a 1280 x 720p bei 50 Hz, Frame Packing
 - b 1280 x 720p bei 59,94/60 Hz, Frame Packing
 - c 1920 x 1080p bei 23,98/24 Hz, Frame Packing
 - d 1920 x 1080i bei 50 Hz, Side-by-Side, Halbbilder
 - e 1920 x 1080i bei 59,94/60 Hz, Side-by-Side, Halbbilder
 - f 1280 x 720p bei 50 Hz, Oben/unten
 - g 1280 x 720p bei 59,94/60 Hz, Oben/unten
 - h 1920 x 1080p bei 23,98/24 Hz, Oben/unten

PROJEK.EINSTLG.—Wählen Sie die Option; rufen Sie mit  die Projektoreinstellungen auf. Das Projektoreinstellungen-Menü bietet folgende Optionen:

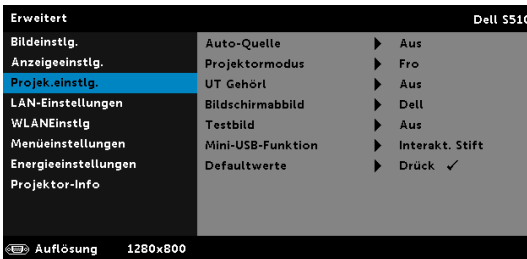

AUTO-QUELLE—Wählen Sie zum Sperren des aktuellen Eingangssignals Aus (Standardoption). Falls Sie die Source-Taste drücken, wenn der Auto-Quelle-Modus auf Aus eingestellt ist, können Sie das Eingangssignal manuell auswählen. Wählen Sie zur automatischen Erkennung verfügbarer Eingangssignale Ein. Wenn Sie bei eingeschaltetem Projektor die Taste Source drücken, findet das Gerät automatisch das nächste verfügbare Eingangssignal.

PROJEKTORMODUS—Ermöglicht die Wahl des Projektormodus, je nach Art der Projektormontage.

- Rückprojektion – Wandhalterung – Der Projektor kehrt das Bild um und stellt es auf den Kopf. Sie können mit einem an der Wand montierten Projektor von der Rückseite einer durchscheinenden Leinwand aus projizieren (bei regelmäßiger Projektion).

- Frontprojektion – Wandhalterung – Der Projektor stellt das Bild bei einer Wandmontage auf den Kopf.

UT GEHÖRL—Wählen Sie zum Aktivieren der Untertitel und zum Einblenden des Untertitelmenüs **Ein**. Wählen Sie die gewünschte Untertiteloption: CC1, CC2, CC3 oder CC4.

 **Hinweis:**

- 1 Untertitel können nur bei NTSC-Signalen angezeigt werden.
- 2 Closed Captioning kann nur über Composite Video-Eingang aktiviert werden.

BILDSCHIRMABBILD—Standardmäßig wird das Dell-Logo als Hintergrundbild verwendet. Alternativ können Sie zum Einfangen der Anzeige die Option Bild erfassen auswählen. Die folgende Meldung erscheint auf dem Bildschirm.

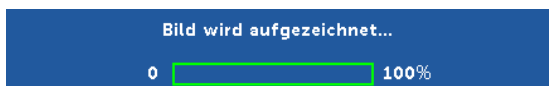

 **Hinweis:** Wenn Sie ein Vollbild aufzeichnen möchten, achten Sie darauf, dass die Auflösung des Eingangssignals 1280 x 800 beträgt.

TESTBILD—Das Testbild können Sie zum Überprüfen von Fokus und Auflösung verwenden.

Sie können **Testbild** de-/aktivieren, indem Sie **Aus**, **1** oder **2** auswählen.

Testbild 1:

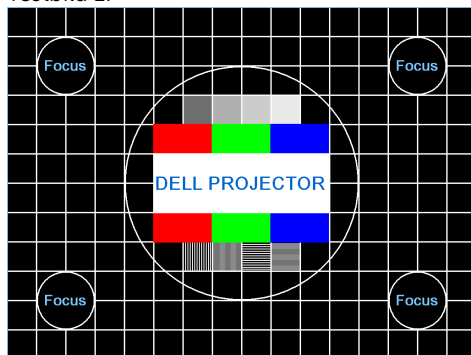

Testbild 2:

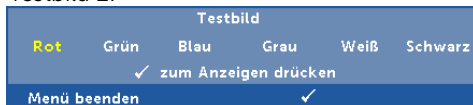

MINI-USB-FUNKTION—Ermöglicht Ihnen die Auswahl zwischen den **Interakt. Stift** und **Ext. Seitens..**



Hinweis: Die Mini-USB-Funktion wird nur vom S510-Projektor unterstützt.

DEFAULTWERTE—Wählen Sie die Option Bestätigen; drücken Sie zum Zurücksetzen aller Einstellungen auf die werkseitigen Standardeinstellungen . Die folgende Warnmeldung wird angezeigt:

Zurückstellen auf Defaultwerte

Dazu gehören die Einstellungen für die Signalquellen Computer und Video.

LAN-EINSTELLUNGEN—Wählen Sie die Option; rufen Sie mit die LAN-Einstellungen auf. Das LAN-Einstellungen-Menü bietet folgende Optionen:

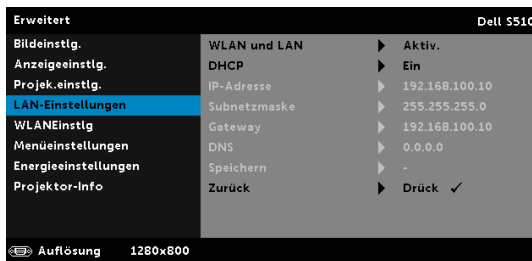

WLAN UND LAN—Wählen Sie zur Aktivierung der WLAN und LAN-Funktion **Aktiv.**. Wählen Sie zur Deaktivierung der WLAN und LAN-Funktion **Deaktiviert**.

DHCP—Falls ein DHCP-Server im Netzwerk vorhanden ist, wird die IP-Adresse automatisch bezogen, wenn Sie bei DHCP die Option Ein wählen. Wenn DHCP auf Aus eingestellt ist, müssen Sie IP-Adresse, Subnetzmaske und Gateway manuell festlegen. Mit und können Sie IP-Adresse, Subnetzmaske und Gateway auswählen. Bestätigen Sie jede Eingabe mit der Eingabetaste, springen Sie dann mit und zum nächsten Element.

IP-ADRESSE—Zur automatischen oder manuellen Zuweisung der IP-Adresse des Projektors im Netzwerk.

SUBNETZMASKE—Zur Konfiguration der für Netzwerkverbindungen erforderlichen Subnetzmaske.

GATEWAY—Fragen Sie bei manueller Konfiguration der Gateway-Adresse Ihren Netzwerk-/Systemadministrator.

DNS—Wenden Sie sich zur manuellen Konfiguration der DNS-Server-IP-Adresse an Ihren Netzwerk-/Systemadministrator.

SPEICHERN—Mit speichern Sie die Änderungen der Netzwerkkonfiguration.



Hinweis:

- 1 Wählen Sie mit und zwischen IP-Adresse, Subnetzmaske, Gateway, DNS und Speichern.
- 2 Mit rufen Sie zum Einstellen des Wertes IP-Adresse, Subnetzmaske, Gateway oder DNS auf. (Die ausgewählte Option wird blau hervorgehoben)
 - a Wählen Sie mit und die gewünschte Option.
 - b Stellen Sie den Wert mit Hilfe von und ein.
 - c Drücken Sie nach Abschluss der Einrichtung zum Verlassen die -Taste.
- 3 Nachdem **IP-Adresse, Subnetzmaske, Gateway** und **DNS** eingerichtet sind, wählen Sie **Speichern** und drücken zum Speichern der Einstellungen .
- 4 Wenn Sie **Speichern** auswählen, ohne die **Enter**-Taste zu betätigen, behält das System die Originaleinstellungen bei.

ZURÜCK—Mit setzen Sie die Netzwerkkonfiguration zurück.

WLANEINSTLG—Wählen Sie die Option; rufen Sie mit die WLAN-Einstellungen auf. Das WLANEinstlg-Menü bietet folgende Optionen:

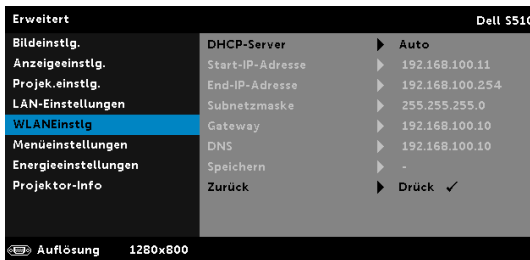

DHCP-SERVER—Ermöglicht die Aktivierung des DHCP-Servers des Drahtlosnetzwerks.

START-IP-ADRESSE—Weist die Start-IP-Adresse des DHCP-Servers automatisch oder manuell dem drahtlos verbundenen Projektor zu.

END-IP-ADRESSE—Weist die End-IP-Adresse des DHCP-Servers automatisch oder manuell dem drahtlos verbundenen Projektor zu.









SUBNETZMASKE—Zur Konfiguration der Subnetzmaske der Drahtlosverbindung.

GATEWAY—Fragen Sie bei manueller Konfiguration der Gateway-Adresse Ihren Netzwerk-/Systemadministrator.

DNS—Wenden Sie sich zur manuellen Konfiguration der DNS-Server-IP-Adresse an Ihren Netzwerk-/Systemadministrator.

SPEICHERN—Mit speichern Sie die Änderungen der Drahtlosnetzwerkkonfiguration.

Hinweis:

- 1 Wählen Sie mit  und  zwischen IP-Adresse, Subnetzmaske, Gateway, DNS und Speichern.
- 2 Mit  rufen Sie zum Einstellen des Wertes IP-Adresse, Subnetzmaske, Gateway bzw. DNS auf. (Die ausgewählte Option wird blau hervorgehoben)
 - a Wählen Sie mit  und  die gewünschte Option.
 - b Stellen Sie den Wert mit Hilfe von  und  ein.
 - c Drücken Sie nach Abschluss der Einrichtung zum Verlassen die -Taste.
- 3 Nachdem **IP-Adresse, Subnetzmaske, Gateway** und **DNS** eingerichtet sind, wählen Sie **Speichern** und drücken zum Speichern der Einstellungen .
- 4 Wenn Sie **Speichern** auswählen, ohne die **Enter**-Taste zu betätigen, behält das System die Originaleinstellungen bei.

ZURÜCK—Mit  setzen Sie die WLAN-Konfiguration zurück.

MENÜEINSTELLUNGEN—Wählen Sie die Option; mit  rufen Sie die Menüeinstellungen auf. Die Menüeinstellungen bestehen aus den folgenden Optionen:

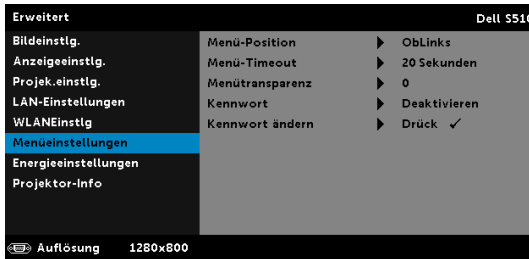

MENÜ-POSITION—Ermöglicht das Ändern der Position des Bildschirmmenüs auf dem Bildschirm.

MENÜ-TIMEOUT—Hier können Sie eine Zeitvorgabe zur Ausblendung des OSD festlegen. Standardmäßig wird das OSD, wenn keine Aktivität vorliegt, nach 20 Sekunden ausgeblendet.

MENÜTRANSPARENZ—Wählen Sie das Transparenzniveau für den OSD-Hintergrund.

KENNWORT—Wenn die Kennwortsicherung aktiviert ist, erscheint bei Anschließen des Geräts an das Stromnetz und Einschalten auf dem Bildschirm die Aufforderung, das Kennwort einzugeben. Standardmäßig ist diese Funktion deaktiviert. Diese Funktion können Sie durch Auswahl von **Aktiv** aktivieren. Falls zuvor ein Kennwort festgelegt wurde, geben Sie zunächst das Kennwort ein und wählen die Funktion anschließend aus. Beim nächsten Einschalten des

Projektors ist die Kennwortfunktion aktiviert. Wenn Sie diese Funktion aktiviert haben, werden Sie nach dem Einschalten des Projektors zur Eingabe des Kennworts aufgefordert:

1 Erste Aufforderung zur Eingabe des Kennworts:

- a** Rufen Sie **Menüeinstellungen** auf, drücken Sie und wählen zum Aktivieren der Kennwortheinstellungen **Kennwort**.

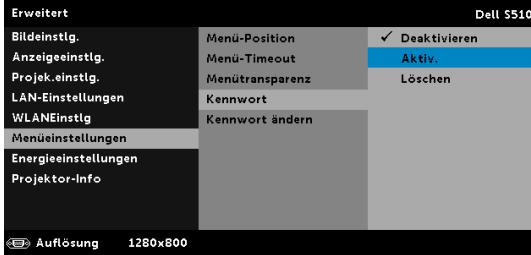

- b** Die Kennwortaktivierungsfunktion wird eingeblendet. Geben Sie über die Anzeige eine 4-stellige Nummer ein; drücken Sie .

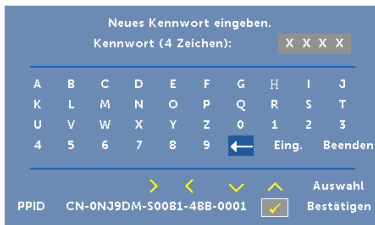

- c** Geben Sie das Kennwort zum Bestätigen ein zweites Mal ein.
- d** Wenn das richtige Kennwort eingegeben wurde, können Sie auf alle Funktionen des Projektors zugreifen.
- 2** Falls das Kennwort falsch war, haben Sie noch zwei weitere Versuche. Nach drei ungültigen Versuchen schaltet sich der Projektor automatisch aus.

 **Hinweis:** Falls Sie das Kennwort vergessen haben, wenden Sie sich an DELL oder an qualifiziertes Servicepersonal.

- 3** Zum Deaktivieren der Kennwortfunktion wählen Sie **Deaktivieren**.
- 4** Wählen Sie zum Löschen des Kennwortes die Option **Löschen**.

KENNWORT ÄNDERN—Geben Sie das ursprüngliche Kennwort ein. Geben Sie dann das neue Kennwort ein; bestätigen Sie das neue Kennwort durch erneute Eingabe.

Bitte altes Kennwort eingeben.
Kennwort (4 Zeichen): X X X X

A	B	C	D	E	F	G	H	I	J
K	L	M	N	O	P	Q	R	S	T
U	V	W	X	Y	Z	0	1	2	3
4	5	6	7	8	9	←	Eing.	Beenden	

PPID CN-0N39DM-S0081-48B-0001 Auswahl Bestätigen

Neues Kennwort eingeben.
Kennwort (4 Zeichen): X X X X

A	B	C	D	E	F	G	H	I	J
K	L	M	N	O	P	Q	R	S	T
U	V	W	X	Y	Z	0	1	2	3
4	5	6	7	8	9	←	Eing.	Beenden	

PPID CN-0N39DM-S0081-48B-0001 Auswahl Bestätigen

Neues Kennwort erneut eingeben.
Kennwort (4 Zeichen): X X X X

A	B	C	D	E	F	G	H	I	J
K	L	M	N	O	P	Q	R	S	T
U	V	W	X	Y	Z	0	1	2	3
4	5	6	7	8	9	←	Eing.	Beenden	

PPID CN-0N39DM-S0081-48B-0001 Auswahl Bestätigen

ENERGIEEINSTELLUNGEN—Zum Aufrufen der Einstellungen zum Energiesparen wählen Sie . Das Energieeinstellungen-Menü bietet folgende Optionen:

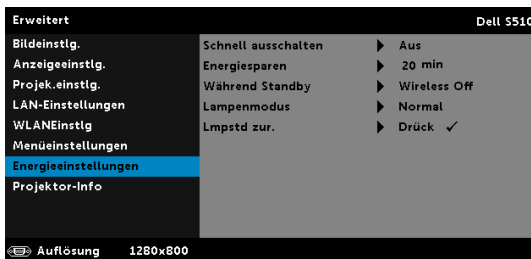

SCHNELL AUSSCHALTEN—Wählen Sie zum Ausschalten des Projektors durch eine einzelne Betätigung der Ein-/Austaste Ein. Diese Funktion ermöglicht ein schnelles Ausschalten des Projektors bei beschleunigter Lüftergeschwindigkeit. Diese schnelle Ausschaltvorgang ist ein wenig lauter.



Hinweis: Warten Sie 60 Sekunden, bevor Sie den Projektor erneut einschalten, damit sich die Innentemperatur stabilisieren kann. Nach dem Ausschalten dauert es etwas, bis Sie den Projektor wieder einschalten können. Der Lüfter läuft zum Senken der Innentemperatur noch etwa 30 Sekunden bei voller Drehzahl nach.

ENERGIESPAREN—Per Vorgabe wechselt der Projektor in den Energiesparmodus, wenn innerhalb von 20 Minuten keine Aktivität erkannt wird. 60 Sekunden, bevor der Projektor in den Energiesparmodus wechselt, erscheint eine Warnmeldung mit einem Countdown. Während der Countdown läuft, können Sie den Wechsel in den Energiesparmodus durch Betätigen einer beliebigen Taste verhindern.

Sie können auch eine andere Verzögerungszeit bis zum Wechseln in den Energiesparmodus festlegen. Die Verzögerungszeit steht für den Zeitraum, in dem der Projektor keinen Signaleingang hat.

Wird innerhalb des Zeitraums kein Eingangssignal erkannt, schaltet sich der Projektor aus. Drücken Sie die Ein/Austaste, um den Projektor einzuschalten.

WÄHREND STANDBY—Wählen Sie Wireless On oder Off zur De-/Aktivierung des WLAN/LAN-Modus, während sich der Projektor im Bereitschaftsmodus befindet (Standard ist Wireless Off).

LAMPENMODUS—Ermöglicht Ihnen die Auswahl zwischen den Modi Normal, Öko, Dynam. und Extreme Abdunkelung.

Im Normalmodus arbeitet die Lampe mit voller Leistung. Der Betrieb im Energiesparmodus verlängert die Lampennutzungsdauer, das Gerät läuft leiser, die Helligkeit wird verringert.

DYNAM.—Wählen Sie die Option; drücken Sie zum Aktivieren der Dynamisch-Funktion .

EXTREME ABDUNKELUNG—Wählen Sie die Option; drücken Sie zum Aktivieren der Extreme Abdunkelung-Funktion .

LMPSTD ZUR.—Drücken Sie ; wählen Sie zum Zurücksetzen der Lampenbetriebszeit die Option Bestätigen.

PROJEKTOR-INFO—Im Informationen-Menü werden die aktuellen Projektoreinstellungen des S510 bzw. S510n angezeigt.

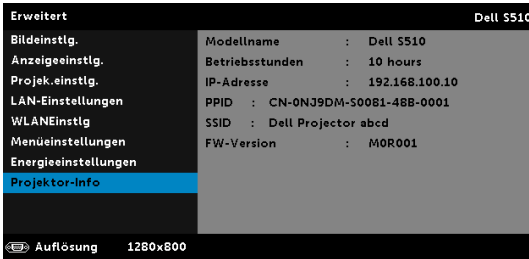

SPRACHE

Hier können Sie die gewünschte OSD-Sprache einstellen. Mit  rufen Sie das Sprache-Menü auf.

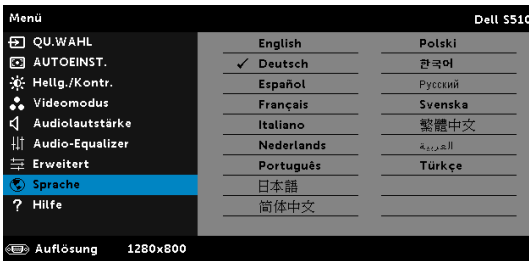

HILFE

Falls ein Problem mit Ihrem Projektor auftritt, können Sie das Hilfe-Menü zur Problemlösung aufrufen.

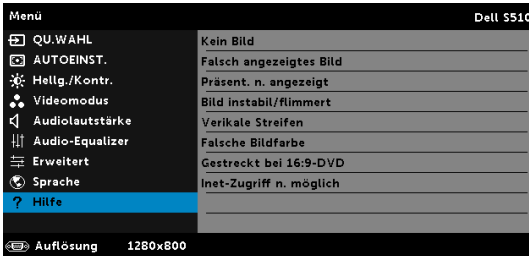

Verwendung des interaktiven Stifts (nur für S510)

Systemvoraussetzungen



Hinweis: Ihr Computer muss die folgenden Systemanforderungen erfüllen:

Betriebssystem:

- Windows

Windows XP Professional mit Service Pack 3 / 32 Bit, Windows 7 / 32 Bit/64 Bit, Windows 8 / 32 Bit/64 Bit und Windows 8.1 / 32 Bit/64 Bit

Windows .NET Framework 4.0-Installation erforderlich (kann auf der Microsoft-Webseite heruntergeladen werden)

- Mac

MacOS 10.6 und höher

Mindestanforderungen an die Hardware:

- a Windows-Prozessortyp: Intel Core i3 oder besser
- b Mac-Prozessortyp: Intel-Core-i2-Duo oder besser
- c Windows/Mac – Arbeitsspeicher: 2 GB RAM erforderlich, mehr empfohlen
- d Windows/Mac – minimaler Festplattenspeicher: 110 MB verfügbarer Festplattenspeicherplatz

Informationen zum interaktiven Stift (nur beim S510)

Sie können mit dem interaktiven Stift über die Projektionsfläche ähnlich wie mit einer Maus navigieren, wählen und mit Ihren Computerprogrammen interagieren.

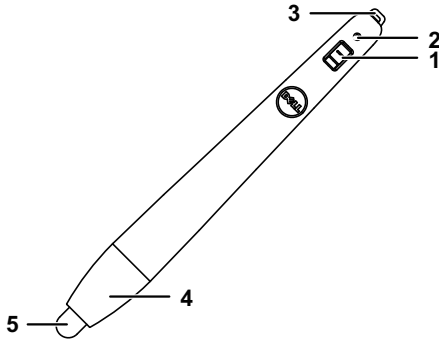

1	Ein-/Ausschalter
2	Betriebsanzeige Wenn Sie den Stift einschalten, blinkt die Betriebsanzeige einige Sekunden und erlischt dann. Grün: Normaler Betrieb Rot: Batteriestand gering Leuchtet nicht: Batterie ist erschöpft
3	Handschlaufenhalterung
4	Zugriff auf das Batteriefach. Zum Öffnen drehen und Batterien ersetzen.
5	Stiftspitze

Austauschen des interaktiven Stifts (nur beim S510)



Hinweis: Wenn die Stiftspitze beschädigt wird oder nicht mehr richtig funktioniert, sollten Sie sie ersetzen.

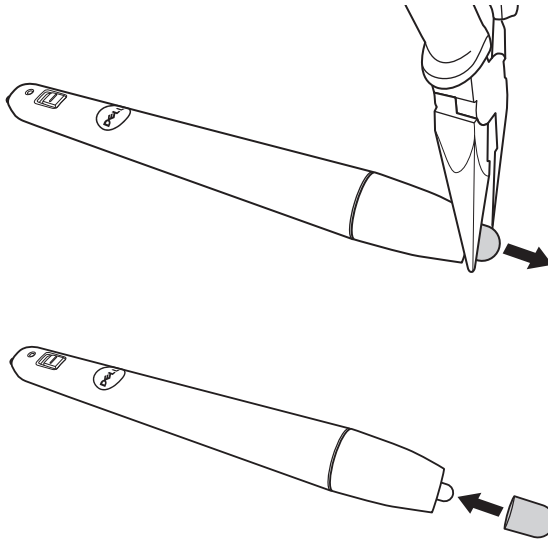

Austauschen der Batterien des interaktiven Stifts (nur beim S510)



Hinweis: Wenn die Batterie erschöpft ist, beginnt die LED rot zu blinken, sobald Sie den Stift einschalten. Setzen Sie zwei neue AAA-Batterien ein.

1 Sie können durch Drehen des Stiftkopfs auf das Batteriefach zugreifen.

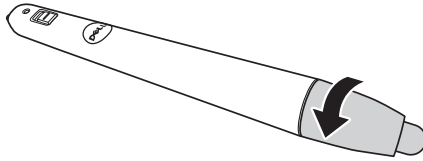

2 Beachten Sie die Polaritätskennzeichnungen (+/-) an den Batterien.

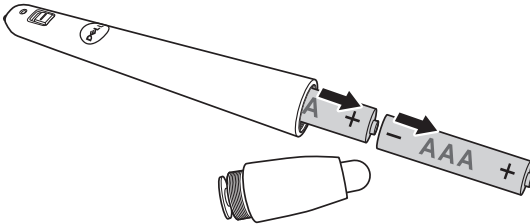

3 Legen Sie die Batterien richtig herum in das Batteriefach ein; achten Sie auf die Markierungen am Stiftkopf.

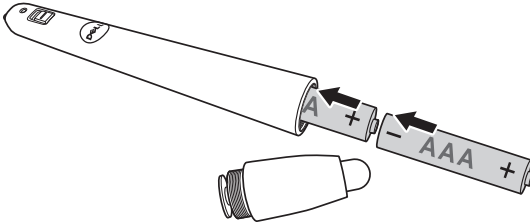

Hinweis: Mischen Sie keine unterschiedlichen Batterietypen und keine verbrauchten und frischen Batterien.

4 Bringen Sie den Stiftkopf wieder an; drehen Sie ihn, bis das Batteriefach vollständig geschlossen ist.

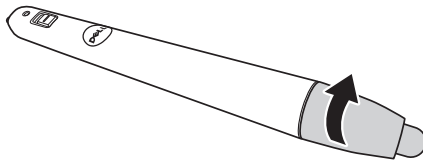

Verwendung des interaktiven Stifts mit Windows

- 1 Schließen Sie Stromversorgung, VGA- und Mini-USB-Kabel am Projektor an.

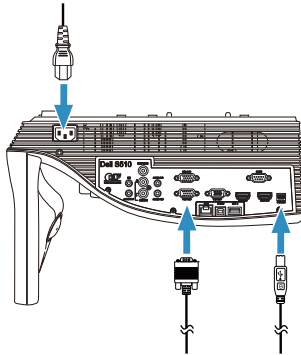

- 2 Schalten Sie den Projektor ein, indem Sie die Ein-/Austaste an der Fernbedienung drücken.

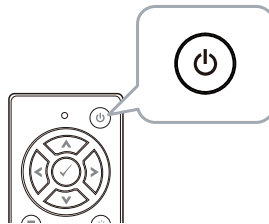

- 3 Verbinden Sie VGA- und Mini-USB-Kabel mit Ihrem Computer.

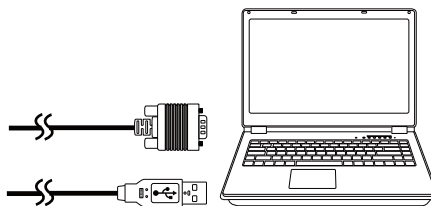

- Die PenDriver-Installationsmeldung erscheint automatisch, nachdem Sie das USB-Kabel an Ihrem Computer angeschlossen haben. Befolgen Sie zum Abschließen der Einrichtung die Anweisungen auf dem Bildschirm.

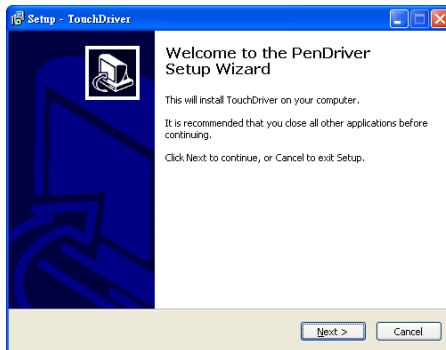

Das Treibersymbol  erscheint im Infobereich Ihres Computers, wenn der Treiber erfolgreich installiert wurde. Wenn der Stifttreiber nicht automatisch installiert wird, wählen Sie **Computer** und führen „PenDriver.exe“ aus.



Hinweis: Möglicherweise benötigen Sie zur Installation des Treibers einen Zugang auf Administratorebene. Wenden Sie sich an Ihren Netzwerkadministrator.

Verwendung des interaktiven Stifts mit Mac

- Wiederholen Sie die **Schritte 1 bis 3** zum Einschalten des Projektors und zum Verbinden von VGA- und USB-Kabeln.
- Suchen Sie an Ihrem Computer auf der CD-ROM nach dem Stifttreiber.
- Doppelklicken Sie auf die Datei PenDriver.zip im Mac-Ordner.
- Führen Sie die PenDriver.app im Download-Ordner aus.
- Beachten Sie zum Ausführen der Initialisierung von Steuerfunktion und zur Inbetriebnahme Ihres IR-Stifts die **Schritte 5 bis 7**.

Stiftkalibrierung

- 10 Klicken Sie auf das Stifttreiber-Symbol , wählen **Stift kalibrieren** und dann **Auto** im Untermenü.

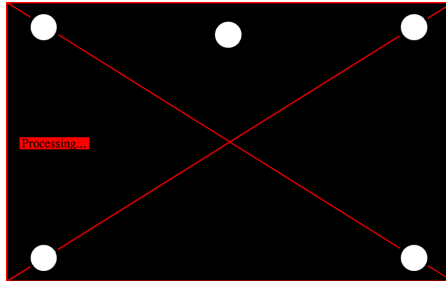

Wenn die Meldung „**Automatische Kalibrierung fehlgeschlagen**“ erscheint, befolgen Sie die nachstehenden Schritte zur Problemlösung und führen die automatische Kalibrierung dann erneut aus.

- a Lampen ausschalten oder Streulicht auf Whiteboard reduzieren
- b Nicht vor den Projektor treten, Projektor nicht bewegen
- c Fokus zum Scharfstellen des projizierten Bildes anpassen

Wenn die Meldung „**Automatische Kalibrierung weiterhin fehlgeschlagen**“ erscheint, wechseln Sie bitte zur manuellen Kalibrierung.

Manuell kalibrieren:

Klicken Sie auf das Stifttreiber-Symbol , wählen **Stift kalibrieren** und dann **Automatische Kalibrierung weiterhin fehlgeschlagen** im Untermenü.

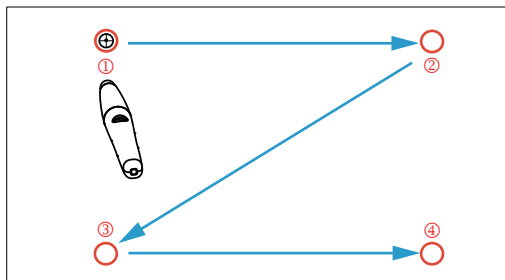

Berühren Sie die Zielmarkierungen an der Projektionsfläche.
(Drücken Sie zum Verlassen der Kalibrierung die Esc-Taste.)
Nach Abschluss des 4. Kalibrierungspunktes warten Sie bitte
2 Sekunden, während die Kalibrierungsdaten gespeichert
werden.

- 11** Schalten Sie den Ein-/Ausschalter des IR-Stifts ein.
- 12** Richten Sie den IR-Stift auf die Projektionsfläche, beginnen Sie mit der Nutzung Ihres IR-Stifts.

Verwendung von Intel® WiDi

Systemvoraussetzungen



Hinweis: Ihr Computer muss die folgenden Intel® Wireless Display-Systemanforderungen erfüllen:

Systemkomponente	Anforderung
Prozessor	Einer der folgenden Prozessoren wird benötigt: Intel® Core™ i3/i5/i7-Mobil-Prozessor, 2te Generation Intel® Core™ i3/i5/i7-Mobil- und -Desktop-Prozessor, 3te Generation Intel® Core™ i3/i5/i7-Mobil- und -Desktop-Prozessor, 4te Generation Intel® Pentium® N3510-Prozessor Intel® Celeron® N2805-Prozessor Intel® Celeron® N2810-Prozessor Intel® Celeron® N2910-Prozessor Intel® Atom® Z3740-Prozessor Intel® Atom® Z3740D-Prozessor Intel® Atom® Z3770-Prozessor Intel® Atom® Z3770D-Prozessor

<p>Grafikkarte</p>	<p>Eine der folgenden Grafiklösungen wird benötigt:</p> <ul style="list-style-type: none"> Intel® Iris™ Pro Graphics 5200 Intel® Iris™ Graphics 5100 Intel® HD Graphics 5000 Intel® HD Graphics 4600 Intel® HD Graphics 4400 Intel® HD Graphics 4200 Intel® HD Graphics 4000 Intel® HD Graphics 3000 (mobil) Intel® HD Graphics 2500 Intel® HD Graphics 2000 (mobil)
<p>Drahtlos</p>	<p>Einer der folgenden WLAN-Adapter wird benötigt:</p> <ul style="list-style-type: none"> Intel® Centrino® Wireless-N 1000, 1030, 2200 oder 2230 Intel® Centrino® Wireless-N 2200 für Desktop Intel® Centrino® Advanced-N 6200, 6205, 6230 oder 6235 Intel® Centrino® Advanced-N 6205 für Desktop Intel® Centrino® Wireless-N + WiMAX 6150 Intel® Centrino® Advanced-N + WiMAX 6250 Intel® Centrino® Ultimate-N 6300 Intel® Dual Band Wireless-N 7260 Intel® Dual Band Wireless-AC 7260 Intel® Dual Band Wireless-AC 7260 für Desktop Intel® Dual Band Wireless-AC 3160 Intel® Wireless-N 7260 Broadcom BCM43228 Broadcom BCM43241 Broadcom BCM4352

Software	Intel® My Wi-Fi Technology (Intel® MWT) und Intel® Wireless Display müssen vorinstalliert und aktiviert sein.
Betriebssystem	Eines der folgenden Betriebssysteme wird benötigt: Microsoft Windows 7 Microsoft Windows 8 Microsoft Windows 8.1

Intel® WiDi am Projektor aktivieren

- 1 Schließen Sie das Netzkabel an, drücken Sie die Ein-/Austaste.

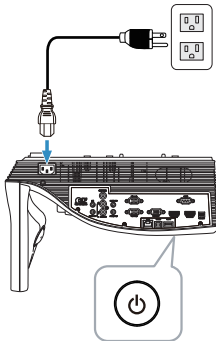

- 2 Drücken Sie die **Menü**-Taste an der Fernbedienung.

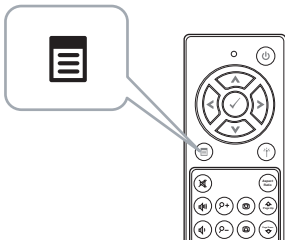

Hinweis: Mit den Tasten ◀, ▼, ◂ und ▶ navigieren Sie, mit ✓ treffen Sie Ihre Auswahl.

- 3 Rufen Sie das **QU.WAHL**-Menü auf; wählen Sie **WLAN/LAN** und anschließend **Intel® WIDI/Miracast** im Untermenü.

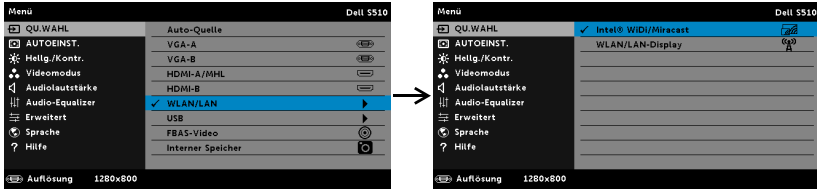

Der nachstehende **Bildschirm mit Anleitung zu Intel® WiDi** wird angezeigt:

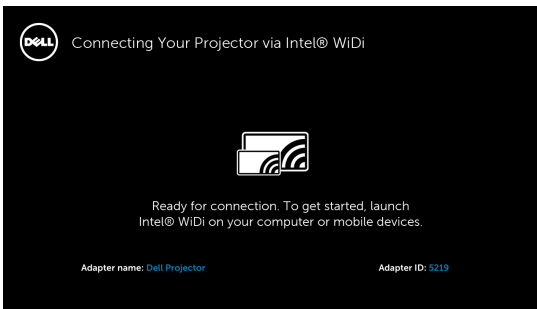

- 4 Notieren Sie **Adaptername** und **PIN-Code**. Diese Informationen benötigen Sie später bei der Anmeldung.

Intel® WiDi mit Microsoft Windows 7 und Windows 8 nutzen



Hinweis: Besorgen Sie sich zur Gewährleistung einer optimalen Nutzererfahrung die neueste Intel® WiDi-Software unter <http://www.intel.com/go/wirelessdisplayupdate>.

- 1 Geben Sie WiDi in Ihre Windows-Suchleiste ein. Falls Intel® WiDi in Ihrem Computer integriert ist, finden Sie die „Intel® WiDi“-Applikation in Ihren Suchergebnissen.

- 2 Verbinden Sie ihren Computer mit dem Dell-Projektor.

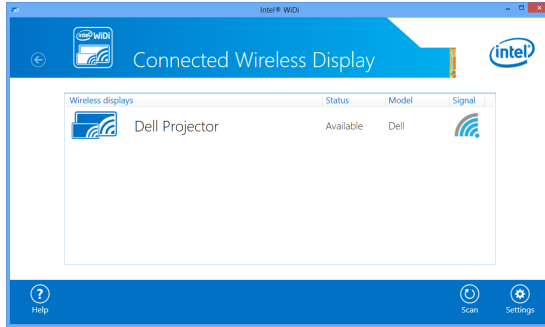

- 3 Geben Sie zur Bestätigung der Kopplung den Sicherheitscode aus Schritt 4 im Abschnitt „Intel® WiDi am Projektor aktivieren“ ein.

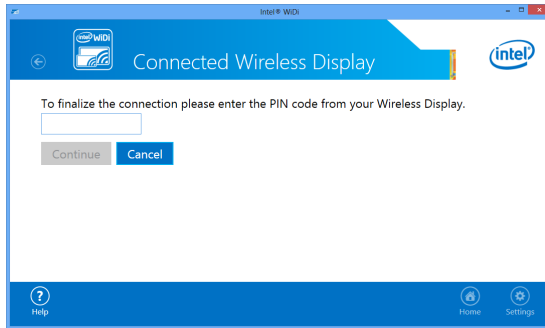

Intel® WiDi mit Microsoft Windows 8.1 nutzen



Hinweis: Der Zugriff auf die Intel® WiDi-Funktionen ist unter Windows 8.1 anders, die Intel® WiDi-Software wird nicht benötigt.

- 1 Rufen Sie das **Devices (Geräte)**-Charm auf.

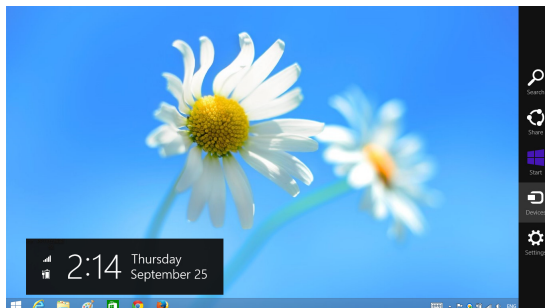

2 Wählen Sie **„Project (Projizieren)“**.

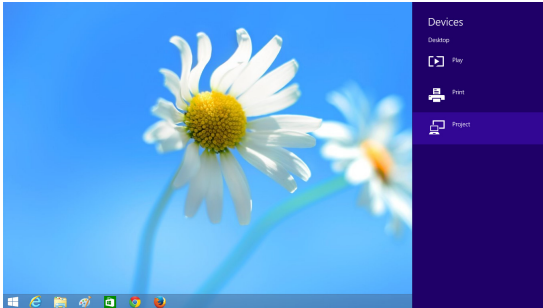

3 Wählen Sie **„Add a wireless display (Drahtlose Anzeige hinzufügen)“**.

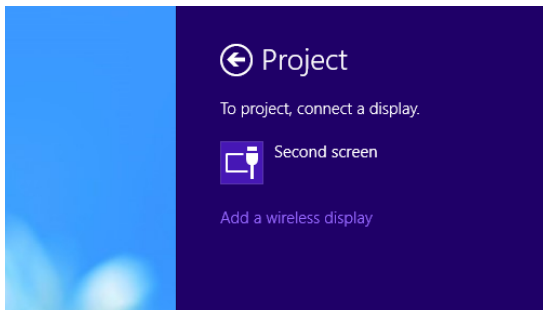

4 Wählen Sie den erkannten **Dell Projector (Dell-Projektor)**.

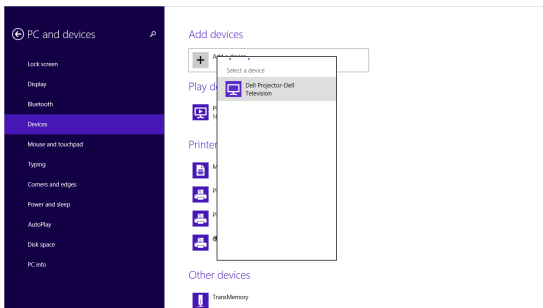

- 5 Geben Sie die PIN aus Schritt 4 im Abschnitt Intel® WiDi am Projektor aktivieren zum Bestätigen der Kopplung ein.

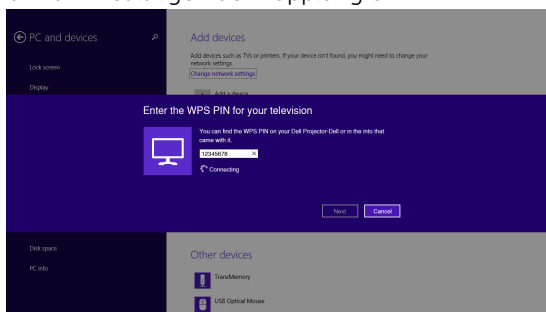

- 6 Die Anzeige wird projiziert.

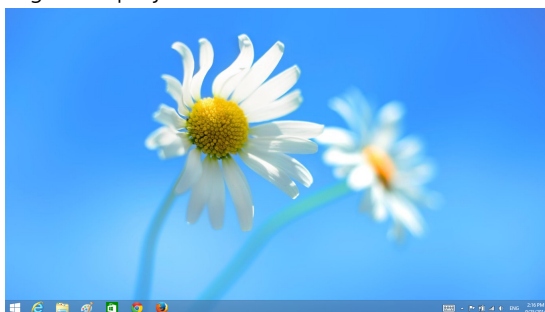

- 7 Rufen Sie zum Anpassen der Projektionsmodi oder zum Trennen das Devices Charm (Geräte-Charm) auf und wählen „**Project (Projizieren)**“. Alternativ nutzen Sie zum direkten Umschalten die Tastenkombination „**Win + P**“.

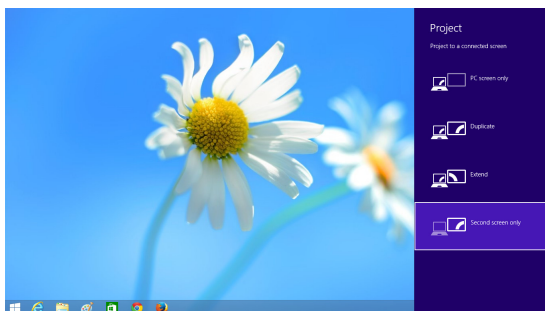

Intel® WiDi-Adapter umbenennen

- 1 Wählen Sie „**Settings (Einstellungen)**“.

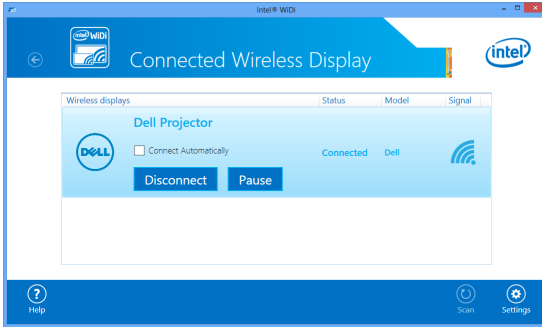

- 2 Wählen Sie „**Current Display Settings (Aktuelle Anzeigeeinstellungen)**“.

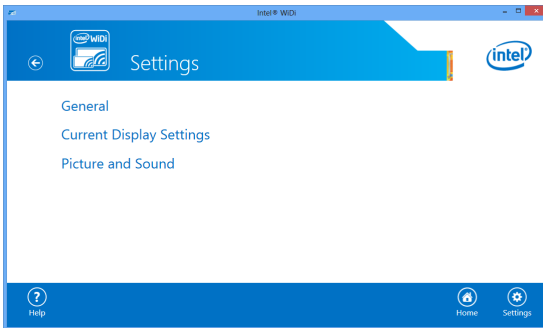

- 3 Sie können einen neuen beschreibenden Namen für den Adapter eingeben.

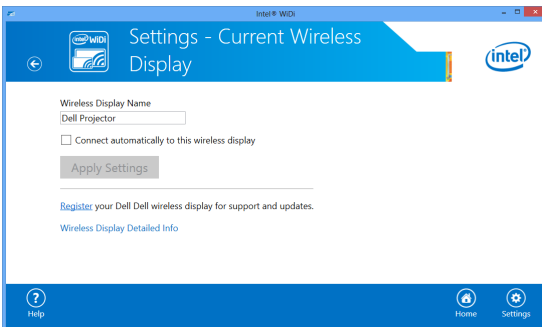

Intel® WiDi-Support

Aktuellste Informationen finden Sie auf der Intel® WiDi-Webseite unter www.intel.com/go/widi

Verwendung von Miracast

Miracast am Projektor aktivieren

- 1 Schließen Sie das Netzkabel an, drücken Sie die Ein-/Austaste.

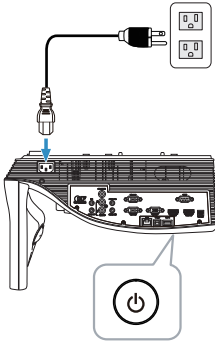

- 2 Drücken Sie die **Menü**-Taste an der Fernbedienung.

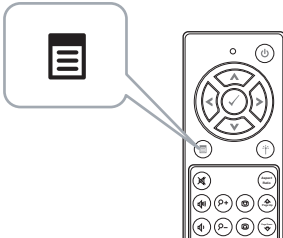

Hinweis: Mit den Tasten , ,  und  navigieren Sie, mit  treffen Sie Ihre Auswahl.

- 3 Rufen Sie das **QU.WAHL**-Menü auf; wählen Sie **WLAN/LAN** und anschließend **Intel® WIDI/Miracast** im Untermenü.

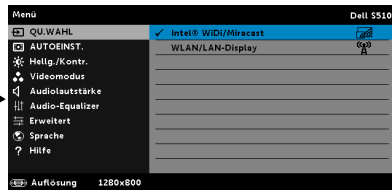
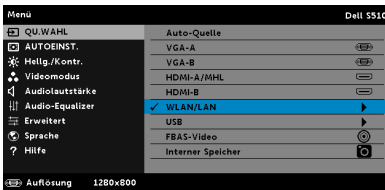

Der nachstehende **Anleitungsbildschirm** wird angezeigt:

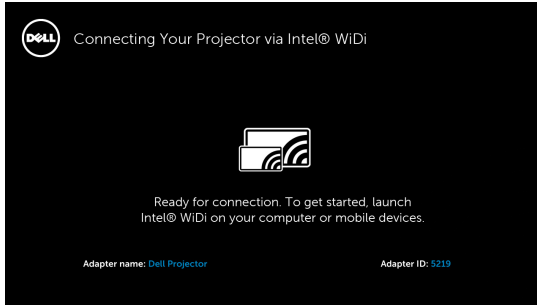

- 4 Notieren Sie **Adaptername** und **PIN-Code**. Diese Informationen benötigen Sie später bei der Anmeldung.

Verwendung von Miracast mit Windows 8.1

- 5 Rufen Sie das **Devices (Geräte)**-Charm auf.



- 6 Wählen Sie „**Project (Projizieren)**“.

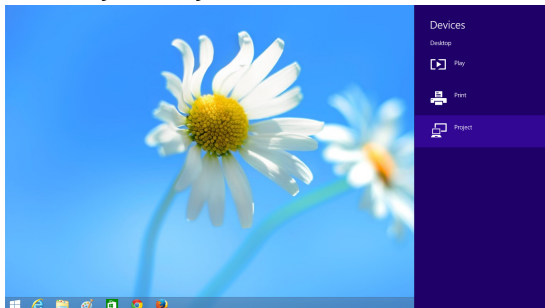

- 7 Wählen Sie „Add a wireless display (Drahtlose Anzeige hinzufügen)“.

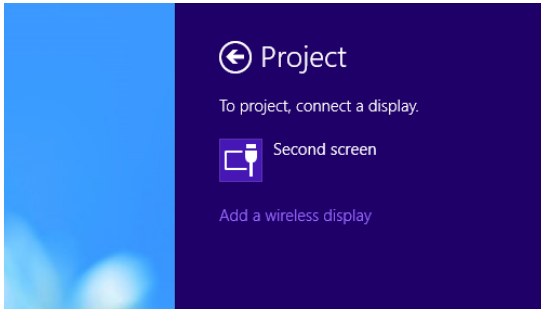

- 8 Wählen Sie den erkannten **Dell Projector (Dell-Projektor)**.

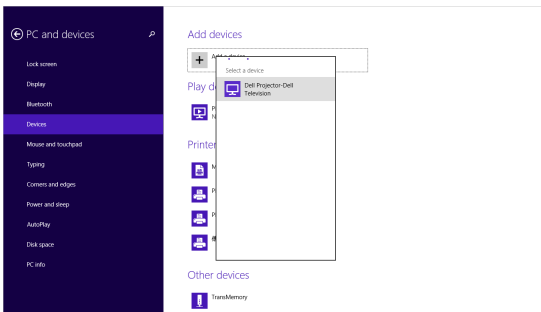

- 9 Geben Sie die PIN aus Schritt 4 im Abschnitt „Miracast am Projektor aktivieren“ zum Bestätigen der Kopplung ein.

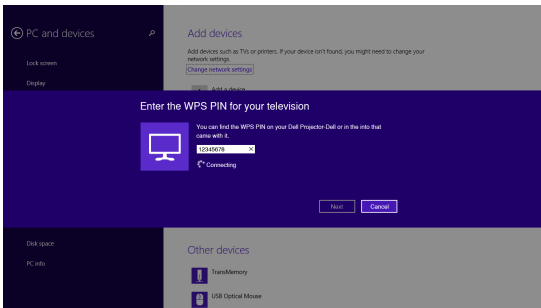

- 10 Die Anzeige wird projiziert.



- 11 Rufen Sie zum Anpassen der Projektionsmodi oder zum Trennen das Devices Charm (Geräte-Charm) auf und wählen „**Project (Projizieren)**“. Alternativ nutzen Sie zum direkten Umschalten die Tastenkombination „**Win + P**“.

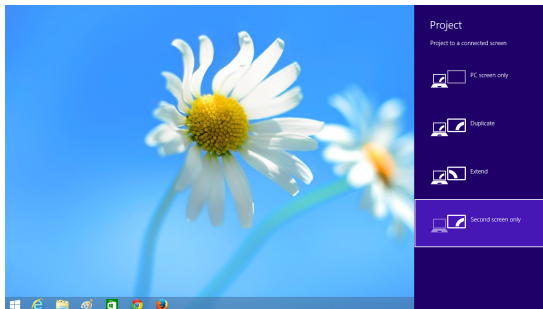

Verwendung von Miracast mit Android 4.4 oder höher

- 12 Gehen Sie zum Menü „**Settings (Einstellungen)**“.
- 13 Gehen Sie zum Menü „**Display (Anzeige)**“.

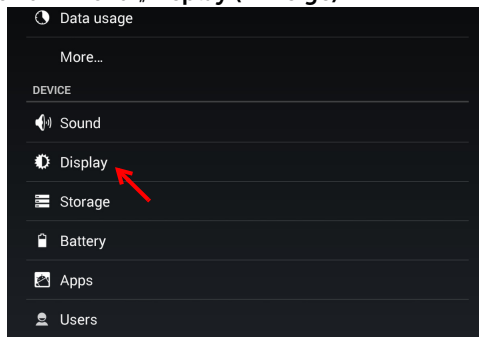

- 14 Aktivieren Sie „Cast Screen (Cast-Bildschirm)“.

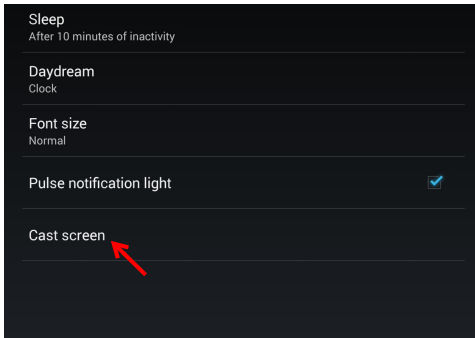

- 15 Wählen Sie das erkannte drahtlose Anzeigegerät, d. h. Dell-Projektor-Dell.

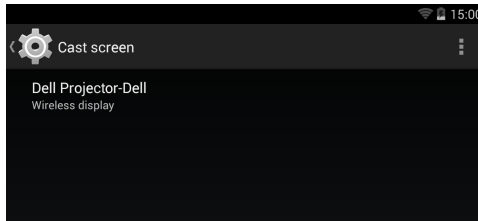

- 16 Die Anzeige wird projiziert.
17 Der Direktzugriff auf den „Cast Screen (Cast-Bildschirm)“ über die Quick-Einstellungen erscheint schattiert, wenn „Cast Screen (Cast-Bildschirm)“ aktiviert wird.

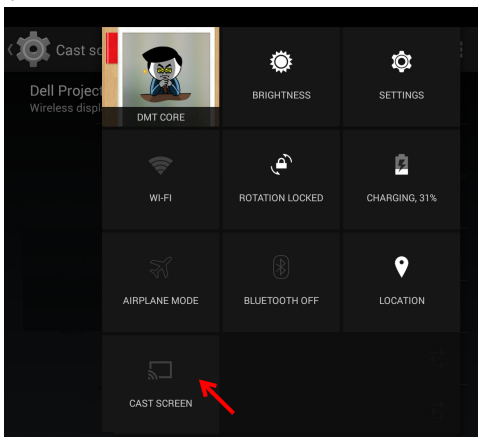

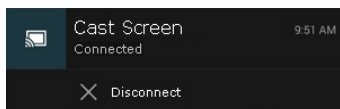

- 18 Wischen Sie von der schattierten Benachrichtigung herunter zu „**Disconnect (Trennen)**“.

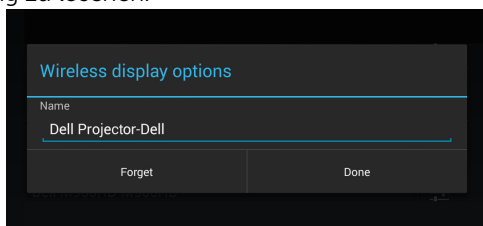

- 19 Tippen Sie in der Cast-Bildschirm-Benutzeroberfläche auf „Settings (Einstellungen)“, um das Gerät umzubenennen oder aus der Erinnerung zu löschen.



Miracast-Support

Zur Nutzung von Miracast brauchen Sie ein Gerät mit Android 4.4 oder höher. Wenn Version 4.4 oder darunter auf Ihrem Gerät installiert ist, sieht das Menüsymbol folgendermaßen aus . Wenn Version 4.3 oder darunter auf Ihrem Gerät installiert ist, sieht das Menüsymbol folgendermaßen aus .

Für weitere Informationen zu Miracast besuchen Sie die Website unter <https://support.google.com/nexus/answer/2865484?hl=en>

Verwendung von WLAN/LAN-Display (DoWiFi/DoLAN)

Systemvoraussetzungen



Hinweis: Ihr Computer muss die folgenden Systemanforderungen erfüllen:

Betriebssystem:

- Windows

Microsoft Windows XP Home oder Professional mit Service Pack 2 und 32 Bit (empfohlen), Windows Vista mit 32 Bit und Windows 7 Home oder Professional mit 32 oder 64 Bit, Windows 8 mit 32 oder 64 Bit

- Mac

MacBook und höher, MacOS 10.5 und aktueller

Mindestanforderungen an die Hardware:

a Intel Dual-Core mit 1,4 MHz oder höher

b 256 MB RAM erforderlich, 512 MB oder mehr empfohlen

c 10 MB verfügbarer Festplattenspeicherplatz

d nVIDIA- oder ATI-Grafikkarte mit 64 MB VRAM oder mehr

e Ethernet-Adapter (10 / 100 bps) für eine Ethernet-Verbindung

f Ein unterstützter WLAN-Adapter für eine WLAN-Verbindung (jedes NDIS-kompatible Wi-Fi-Gerät mit 802.11b oder 802.11g oder 802.11n)

Webbrowser

Microsoft Internet Explorer 6.0 oder 7.0 (empfohlen) oder 8.0, Firefox 2.0, Safari 3.0 und aktueller



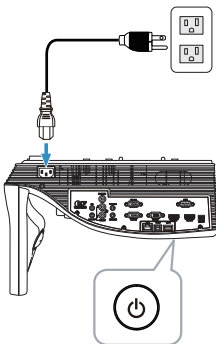

Aktivieren der WLAN- oder LAN-Funktion am Projektor

- 1 Schließen Sie das Netzkabel an, drücken Sie die Ein-/Austaste.

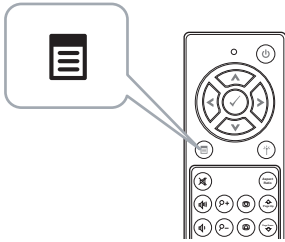

- 2 Drücken Sie die **Menü**-Taste an der Fernbedienung.



 **Hinweis:** Mit den Tasten , ,  und  navigieren Sie, mit  treffen Sie Ihre Auswahl.

- 3 Rufen Sie das **QU.WAHL**-Menü auf; wählen Sie **WLAN/LAN** und anschließend **WLAN/LAN-Display** im Untermenü.

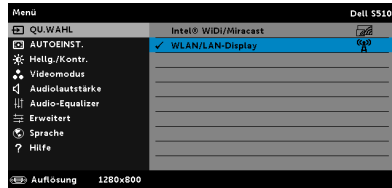
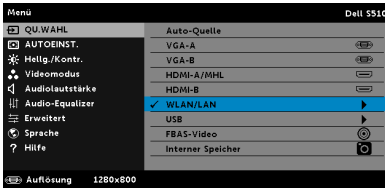

Der nachstehende **Bildschirm mit Anleitung zur Drahtlosverbindung** wird angezeigt:

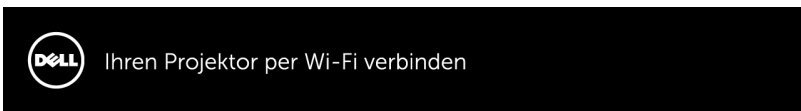

Beim erstmaligen Verbindungsaufbau



1. Verbinden Sie Ihren Computer mit dem Drahtlosnetzwerk (SSID) des Projektors:

[Dell Projector abc](#)



2. Öffnen Sie einen Webbrowser, geben Sie die IP-Adresse in die Adresszeile Ihres Browsers ein:

192.168.100.10



3. Klicken Sie auf „Herunterladen“, starten Sie anschließend das Installationsprogramm



- 4 Notieren Sie **Drahtlosnetzwerk (SSID)**, **IP-Adresse** und **Zugangscode**. Diese Informationen benötigen Sie später bei der Anmeldung.

Verwendung von WLAN- oder LAN-Display mit Windows Dell Projector Connection Manager per WLAN auf Ihrem Computer installieren

- 5 Verbinden Sie Ihren Computer mit dem Drahtlosnetzwerk des Dell-Projektors.

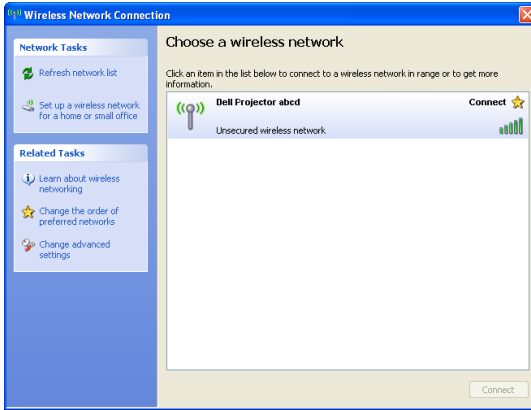

Hinweis:

- Ihr Computer muss über die Funktion zur Herstellung einer drahtlosen Netzwerkverbindung verfügen, damit es die Verbindung erkennt.
- Wenn Sie eine Verbindung zum Netzwerk des Dell-Projektors herstellen, wird die Verbindung zu anderen drahtlosen Netzwerken getrennt.



Hinweis: Denken Sie daran, alle Proxys zu deaktivieren. (Unter Microsoft® Windows Vista: Klicken Sie auf **Systemsteuerung** → **Internetoptionen** → **Verbindungen** → **LAN-Einstellungen**)

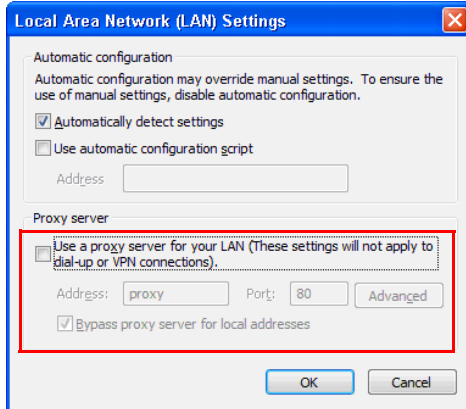

- 6 Öffnen Sie Ihren Internetbrowser. Sie gelangen automatisch auf die **S510-** oder **S510n-Web-Verwaltung**-Webseite.



Hinweis: Falls die Webseite sich nicht automatisch lädt, geben Sie die IP-Adresse (Standard-IP-Adresse lautet 192.168.100.10), die Sie sich zuvor notiert haben, in die Adressleiste des Browsers ein.

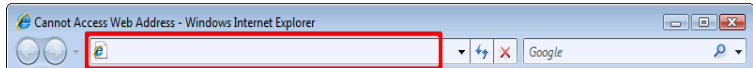

- 7 Die Seite der S510- oder S510n-Webverwaltung öffnet sich. Klicken Sie beim ersten Mal auf **Download**.

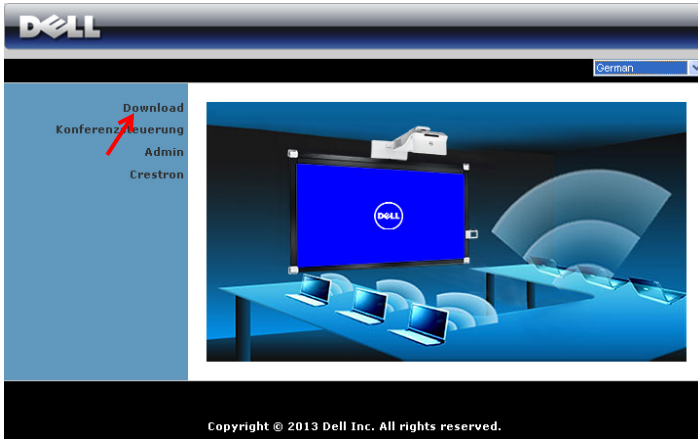

- 8 Wählen Sie Ihr Betriebssystem und klicken auf **Download**.

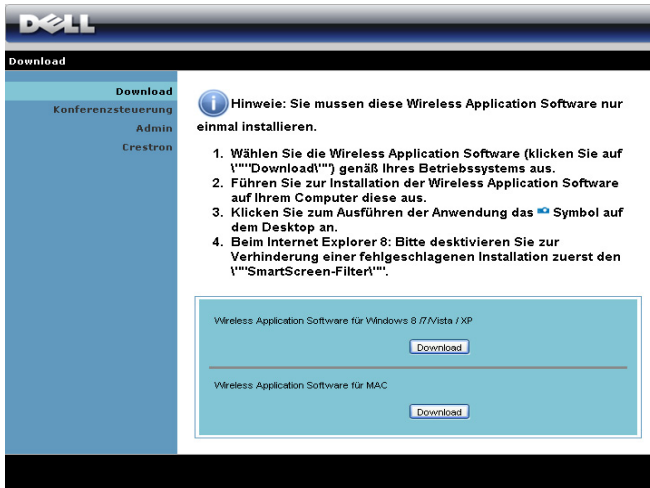

- 9 Klicken Sie zum Fortfahren mit der einmaligen Installation der Software auf **Ausführen**.



Hinweis: Sie können auswählen, die Datei zu speichern und zu einem späteren Zeitpunkt zu installieren. Klicken Sie dazu auf **Speichern**.

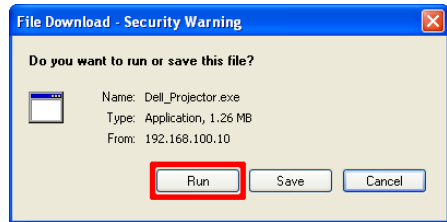

Hinweis: Die Audioprojektion erfordert nur unter Windows XP die Installation eines zusätzlichen Treibers. Falls der Treiber nicht auf Ihrem Computer installiert ist, erscheint eine Meldung am Bildschirm und fordert Sie zur Installation des erforderlichen Treibers auf. Sie können den „**Audio Projection Driver**“ von der Dell-Kundendienstseite herunterladen: dell.com/support.



Hinweis: Falls Sie die Anwendung aufgrund unzureichender Nutzungsrechte am Computer nicht installieren können, wenden Sie sich bitte an Ihren Netzwerkadministrator.

- 10 Die Softwareinstallation startet. Befolgen Sie zum Abschließen der Einrichtung die Anweisungen auf dem Bildschirm.

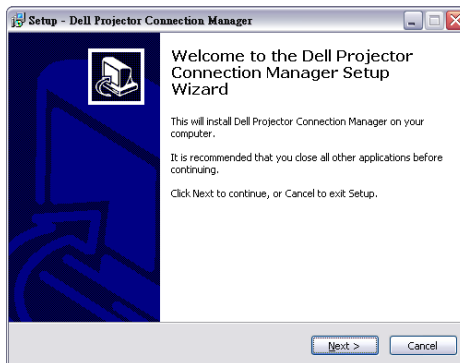

Dell-Projektorverbindungsmanager starten

Sobald die Installation abgeschlossen ist, wird das Programm automatisch gestartet und beginnt mit der Suche. Falls das Programm nicht automatisch startet, doppelklicken Sie zum Ausführen der Anwendung auf das  -Symbol auf dem Desktop.



Anmeldung erfolgreich

Melden Sie sich mit dem in Schritt 4 unter Verwendung von WLAN/LAN-Display (DoWiFi/DoLAN) erhaltenen Zugangscode an, klicken Sie dann auf OK.

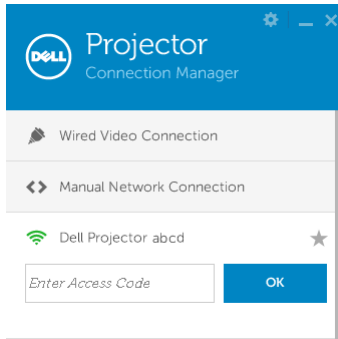

Dell Projector Connection Manager per LAN auf Ihrem Computer installieren

- Die Softwareinstallation startet. Befolgen Sie zum Abschließen der Einrichtung die Anweisungen auf dem Bildschirm.

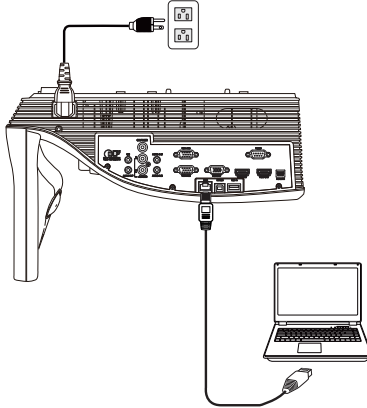

- Wiederholen Sie die **Schritte 6 bis 10** zum Installieren von Dell Projector Connection Manager.

Dell Projector Connection Manager starten und anmelden

Sobald die Installation abgeschlossen ist, wird das Programm automatisch gestartet und beginnt mit der Suche. Falls das Programm nicht automatisch startet, doppelklicken Sie zum Ausführen der Anwendung auf das -Symbol auf dem Desktop.

- Klicken Sie auf **„Manuelle Netzwerkverbindung“** (Abb. 1).
- Geben Sie die **IP-Adresse** ein (Abb. 2, Standard-IP-Adresse: 192.168.100.10).
- Geben Sie den **Zugangscode** ein (Abb. 3).

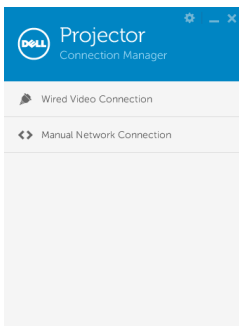

(Abb. 1)

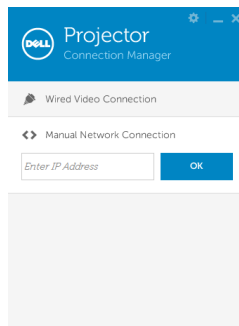

(Abb. 2)

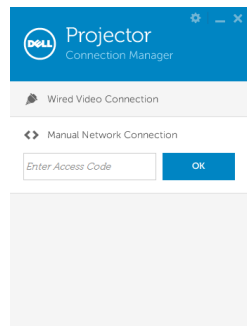







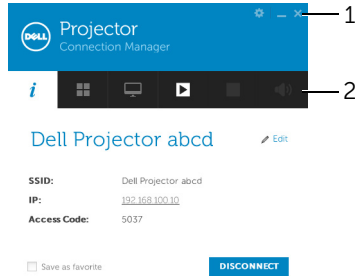



(Abb. 3)

Einführung in die Schaltflächen

Nach erfolgreicher Anmeldung wird der folgende Bildschirm angezeigt:



Element	Beschreibung	
1 Statusleiste		
	Einstellungen	Zum Einblenden des Anwendungseinstellungen anklicken.
	Minimieren-Schaltfläche	Zum Minimieren der Anwendung anklicken.
	Schließen-Schaltfläche	Zum Verlassen der Anwendung anklicken.
2 Steuerungswerkzeuge		
	Projektor-Info	Zur Anzeige der Informationen zu SSID, IP und Zugangscode anklicken.
	Freigabemodus	Zum Aktivieren des Freigabemodus anklicken.
	Anzeigemodus	Zum Ändern des Anzeigemodus anklicken.
	Start	Zum Starten der Projektion anklicken.
	Pause	Zum Unterbrechen der Projektion anklicken.
	Stopp	Zum Beenden der Projektion anklicken.
	Audio	Zum Ein-/Ausschalten der Audioprojektion anklicken.

Einstellungen verwenden

Mit  zeigen Sie das Einstellungsmenü an.

RESOLUTION (AUFLÖSUNG)—Ermöglicht die Festlegung der Auflösung.

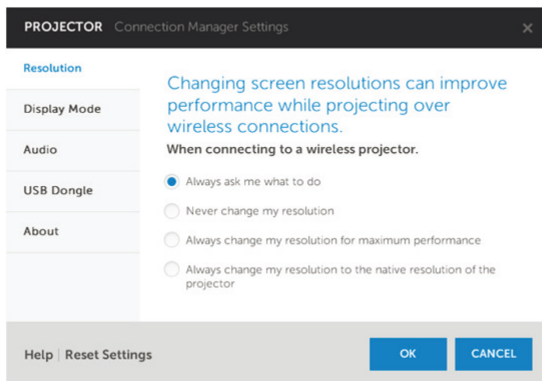

DISPLAY MODE (ANZEIGEMODUS)—Ermöglicht die Einrichtung des Standardprojektionsmodus.

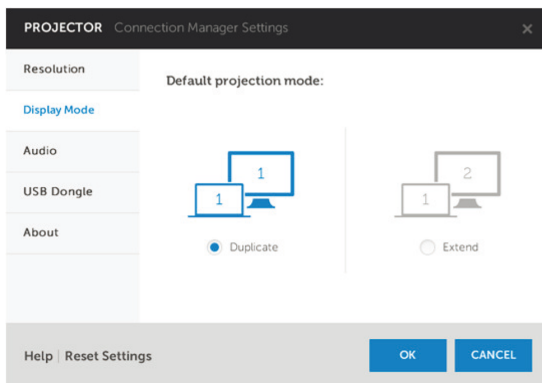

AUDIO—Ermöglicht das Ändern der Audioeinstellungen.

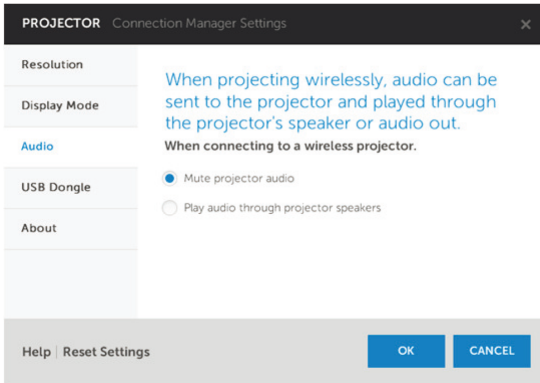

USB DONGLE (USB-DONGLE)—Ermöglicht die Erstellung eines USB-Dongles. Siehe „USB-Token für Plug & Show-Projektion erstellen“ auf Seite 86.

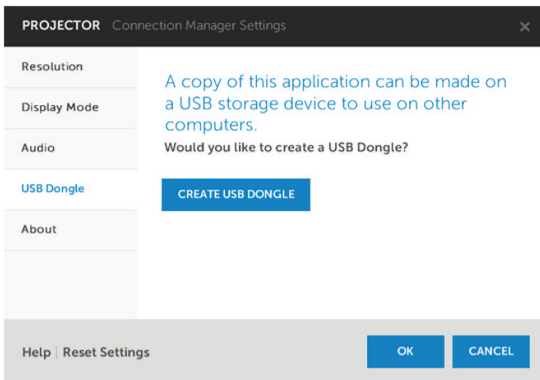

ABOUT (ÜBER)—Zeigt die Applikationsversion.

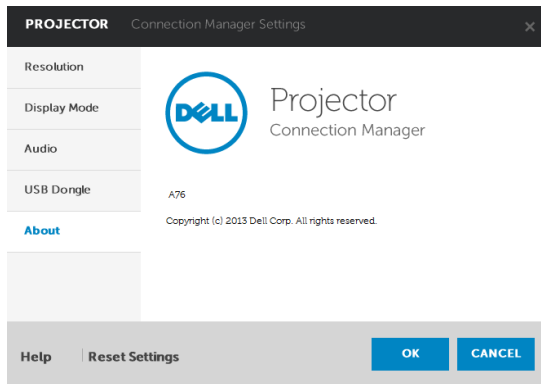

USB-Token für Plug & Show-Projektion erstellen

Das Anwendungsticket ermöglicht Ihnen das Anschließen und Anzeigen mittels USB-Ticket.

- 1 Klicken Sie in der Anwendungssoftware auf  > **USB Dongle (USB-Dongle)**.
- 2 Der folgende Bildschirm wird angezeigt. Klicken Sie auf **Next (Weiter)**.



- 3 Schließen Sie ein Flash-Laufwerk an einem beliebigen USB-Anschluss Ihres Computers an. Wählen Sie das Laufwerk aus der Liste, klicken Sie auf **Next (Weiter)**.

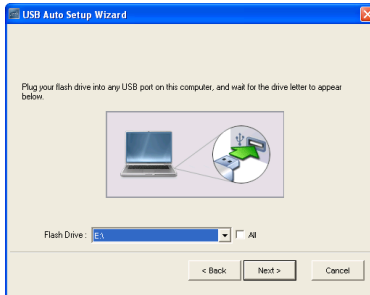

- 4 Mit **Finish (Fertigstellen)** schließen Sie das Hilfsprogramm.



Verwendung von WLAN- oder LAN-Display mit Mac

Dell-Drahtlosanwendungssoftware per WLAN auf Ihrem Computer starten

- 5 Verbinden Sie Ihren Computer mit dem Drahtlosnetzwerk des Dell-Projektors.
- 6 Öffnen Sie Ihren Safari-Browser. Sie gelangen automatisch auf die **S510 Web-Verwaltung**-Webseite.
-  **Hinweis:** Falls die Webseite sich nicht automatisch lädt, geben Sie die IP-Adresse (Standard-IP-Adresse lautet 192.168.100.10), die Sie sich zuvor notiert haben, in die Adressleiste des Browsers ein.
- 7 Die Seite des S510-Webverwaltung öffnet sich. Klicken Sie beim ersten Mal auf **Download**.
- 8 Wählen Sie Ihr Betriebssystem und klicken auf **Download**.
- 9 Führen Sie die **Dell_S510.dmg**-Datei aus dem Download-Ordner aus.
- 10 Führen Sie **Dell S510-Drahtlosanwendungssoftware** aus dem Dell S510-Ordner aus.

Anmeldung erfolgreich

Melden Sie sich mit dem in Schritt 4 unter Verwendung von WLAN/LAN-Display (DoWiFi/DoLAN) erhaltenen Zugangscode an, klicken Sie dann auf Verbinden.

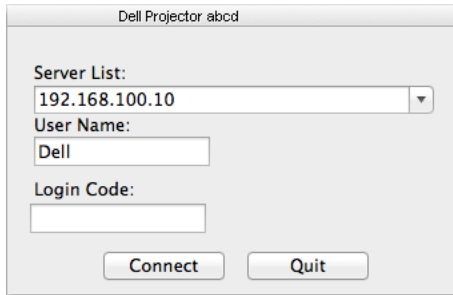

Dell-Drahtlosanwendungssoftware per LAN auf Ihrem Computer starten

- 11 Schließen Sie das LAN-Kabel an Ihrem Projektor und dem Computer an.
- 12 Wiederholen Sie die **Schritte 6 bis 10** zum Starten von - Drahtlosanwendung.

Anmeldung erfolgreich

Melden Sie sich mit dem in Schritt 4 unter Verwendung von WLAN/LAN-Display (DoWiFi/DoLAN) erhaltenen Zugangscode an, klicken Sie dann auf Verbinden.

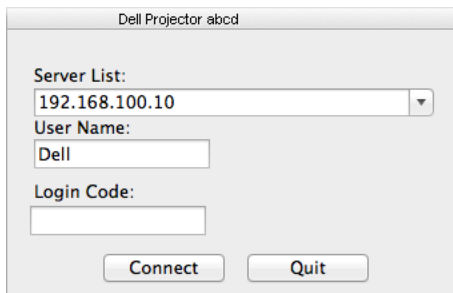





Einführung in die Schaltflächen

Nach erfolgreicher Anmeldung wird der folgende Bildschirm angezeigt:



	Element	Beschreibung
1	Statusleiste	Zeigt die IP- und den ANMELDUNGSCODE an.
	 Menü	Zum Einblenden des Anwendungsmenüs anklicken.
	 Minimieren-Schaltfläche	Zum Minimieren der Anwendung anklicken.
	 Schließen-Schaltfläche	Zum Verlassen der Anwendung anklicken.
2	Steuerungswerkzeuggeste	
	 Vollbild	Zur Anzeige des Bildes als Vollbild anklicken.
	 Aufteilung 1	Zur Projektion des Bildes im oberen linken Bereich des Bildschirms anklicken.
	 Aufteilung 2	Zur Projektion des Bildes im oberen rechten Bereich des Bildschirms anklicken.
	 Aufteilung 3	Zur Projektion des Bildes im unteren linken Bereich des Bildschirms anklicken.
	 Aufteilung 4	Zur Projektion des Bildes im unteren rechten Bereich des Bildschirms anklicken.
	 Stopp	Zum Beenden der Projektion anklicken.
	 Pause	Zum Unterbrechen der Projektion anklicken.
3	 Audioprojektion	Zum Aktivieren der Audioprojektion anklicken.
	Verbindungsstatus	
	 Verbindungssymbol	Blinkt während der Projektion.

Projektion und Präsentation

- Klicken Sie zum Projizieren der Präsentation eine der Projektions-Schaltflächen .
- Mit  unterbrechen Sie die Präsentation. Das Symbol wird grün.
- Durch erneutes Anklicken der -Schaltfläche setzen Sie die Präsentation fort.
- Klicken Sie zur Audioprojektion der Präsentation auf .
- Mit  beenden Sie die Präsentation.



Hinweis: WLAN-Umgebung mit einer 802.11g-Verbindung und ohne Bildverzerrungen.

Das Menü nutzen

Mit  zeigen Sie das Menü an.

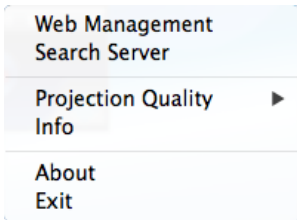

WEBVERWALTUNGSDIENST—Zum Öffnen der Web-Managementseite anklicken. Siehe „Verwendung des interaktiven Stifts (nur für S510)“ auf Seite 51.

SUCHSERVER—Zur Suche nach und dem Verbinden mit dem kabellosen Projektor anklicken.

PROJEKTIONSQUALITÄT—Ermöglicht Ihnen die Einstellung der Projektorqualität auf **Verschwommen, aber schneller** oder **Klar, aber langsamer**.

INFO—Zur Anzeige der Systeminformationen anklicken.

ÜBER—Zur Anzeige der Anwendungsversion anklicken.

BEENDEN—Zum Schließen der Anwendung anklicken.

Verwendung von USB-Anzeige (DoUSB)

Anzeige über USB mit Windows

- 1 Schließen Sie das Netzkabel an, drücken Sie die Ein-/Austaste.

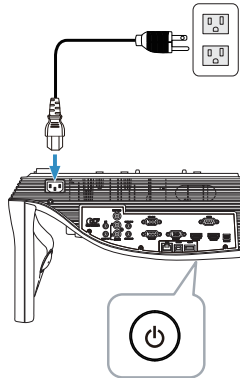

- 2 Schließen Sie das USB-Kabel (Typ A zu B) an Projektor und Computer an.
- 3 Nach dem Anschluss des Projektors an den Computer mit Hilfe des USB-Kabels erscheint der Hinweis, dass die Verbindung über USB hergestellt wurde; danach können Sie **DoUSB** oder **Speichermodus** auswählen. Wählen Sie die Option „**DoUSB**“ zum Umschalten zur USB-Anzeigequelle.

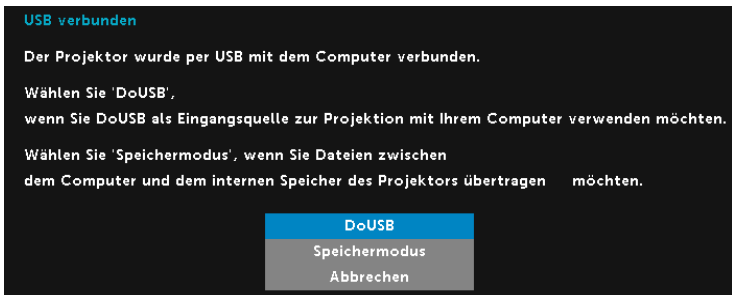

Hinweis: Falls bei DoUSB keine Anzeige erfolgt, beachten Sie bitte „Projektor-Problemlösung“ auf Seite 130.

Anzeige über USB mit Mac

- 1 Schließen Sie das Netzkabel an, drücken Sie die Ein-/Austaste.

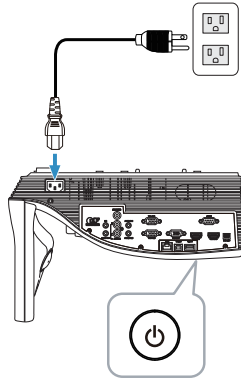

- 2 Schließen Sie das USB-Kabel (Typ A zu B) an Projektor und Computer an.
- 3 Nach dem Anschluss des Projektors an den Computer mit Hilfe des USB-Kabels erscheint der Hinweis, dass die Verbindung über USB hergestellt wurde; danach können Sie **DoUSB** oder **Speichermodus** auswählen. Wählen Sie die Option „**DoUSB**“ zum Umschalten zur USB-Anzeigequelle.

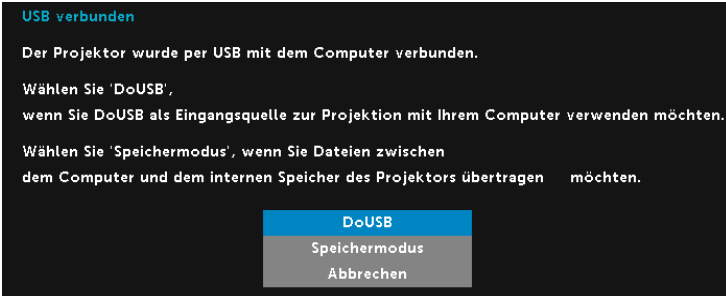

Hinweis: DoUSB-Funktion erfordert die Installation des Treibers unter Mac-Betriebssystemen. Falls der Treiber nicht auf Ihrem Mac installiert ist, erscheint eine Meldung am Bildschirm und fordert Sie zur Installation des erforderlichen Treibers auf. Siehe „DoUSB-Treiber installieren“ auf Seite 93.

DoUSB-Treiber installieren

- 1 Doppelklicken Sie auf das „**USB_DISPLAY**“-Symbol auf dem Desktop.
- 2 Führen Sie die Datei „**MAC_USB_Display.pkg**“ aus dem Ordner USB_DISPLAY aus.

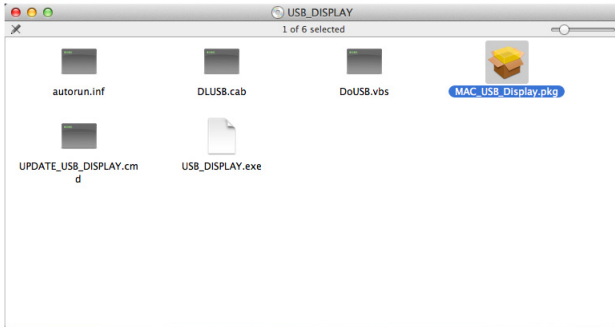

- 3 Die Softwareinstallation startet. Befolgen Sie zum Abschließen der Einrichtung die Anweisungen auf dem Bildschirm.

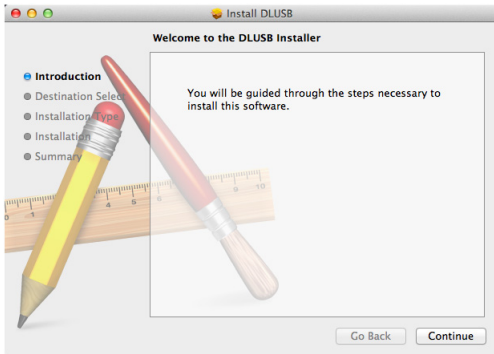

- 4 Starten Sie Ihren Computer nach Abschluss der Installation neu.

Verwendung der Präsentation ohne PC

Unterstützte Multimedia-Dateitypen

Foto

Bildformat (Dateierweiterung)	Unterkategorie	Codierung	Max. Pixelanzahl
GIF			8000 x 8000
PNG			8000 x 8000
BMP			8000 x 8000
JPEG/JPG	Baseline	YUV420	8000 x 8000
		YUV422	
		YUV440	
		YUV444	
	Progressiv	YUV420	8000 x 8000
		YUV422	
		YUV440	
		YUV444	

Video

Dateiformat	Max. Auflösung	Max. Bitrate (b/s)	Max. Anzeige	Audio
Motion JPEG	1920 x 1080, 30 Bilder/s	20 Mb/s	1080p, 60 Hz	LPCM
AVI	1920 x 1080, 30 Bilder/s	20 Mb/s	1080p, 60 Hz	MPEG-1 Layer 3
MPEG-4	1920 x 1080, 30 Bilder/s	20 Mb/s	1080p, 60 Hz	
MOV	1920 x 1080, 30 Bilder/s	20 Mb/s	1080p, 60 Hz	
ASF	1920 x 1080, 30 Bilder/s	20 Mb/s	1080p, 60 Hz	
MKV	1920 x 1080, 30 Bilder/s	20 Mb/s	1080p, 60 Hz	
WMV	1920 x 1080, 30 Bilder/s	20 Mb/s	1080p, 60 Hz	WMA

Musik

Musikformat (Dateierweiterung)	Max. Abtastrate (kHz)	Max. Bitrate (kb/s)
LPCM	48 KHz	320 Kbps
MPEG-1 Layer 3	48 KHz	320 Kbps
WMA	48 KHz	320 Kbps
WAV	48 KHz	320 Kbps
OGG	48 KHz	320 Kbps





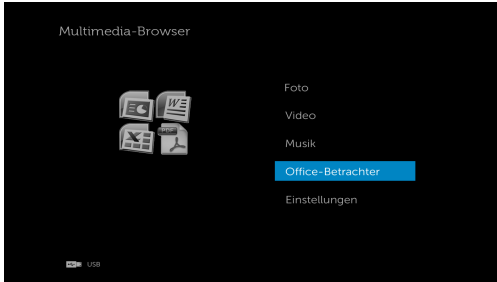

Unterstützte Office Viewer-Dateitypen

Die Funktion Office Viewer ermöglicht Ihnen die Nutzung von MS Excel-, MS Word-, MS PowerPoint- und PDF-Dateien.



Übersicht über die Tasten

Verwenden Sie zur Navigation die Aufwärts-, Abwärts-, Links- und Rechtstaste und zum Auswählen die -Taste an der Fernbedienung.

Taste	Aufwärts 	Abwärts 	Links 	Rechts 	Eingabe 	Menü 
	Keine Funktion	Keine Funktion	Vorherige Seite	Nächste Seite	Keine Funktion	Zurück zum vorherigen Menü

Einstellung zur Präsentation mit externem USB-Speicher

 **Hinweis:** Für die Nutzung der Multimedia-USB-Funktion muss ein USB-Datenträger am Projektor eingesteckt sein.

Gehen Sie zum Wiedergeben von Foto-, Video- oder Musikdateien auf dem Projektor wie folgt vor:

- 1 Stecken Sie das Netzkabel ein und schalten Sie den Projektor mit der Ein-/Austaste ein.

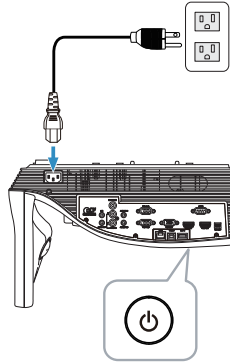

- 2 Stecken Sie einen **USB-Datenträger** am Projektor ein.

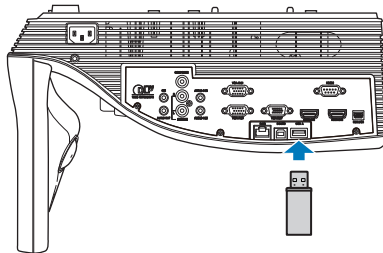

- 3 Drücken Sie die **Menü**-Taste an der Fernbedienung.

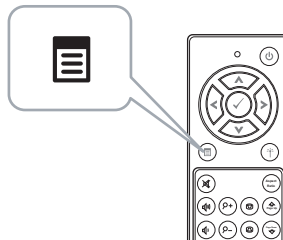

- 4 Rufen Sie das **QU.WAHL**-Menü auf; wählen Sie **USB** und anschließend **USB-Betrachter** im Untermenü.

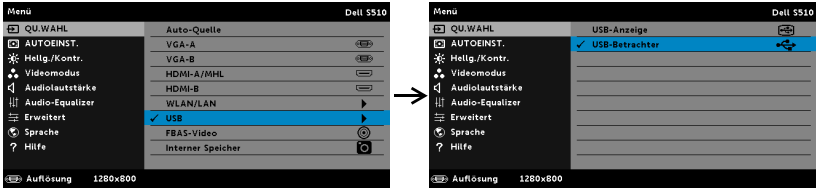

Der nachstehende **USB-Bildschirm** wird angezeigt:



- 5 Wählen Sie die gewünschten Multimediadateien aus: **Foto**, **Video**, **Musik** oder **Office-Betrachter** danach drücken Sie zum Abspielen (✓). Oder wählen Sie zum Ändern der Multimedia-Einstellungen die Option **Einstellungen**. Näheres hierzu finden Sie unter „Multimediakonfiguration“ auf Seite 101.

Einstellung zur Präsentation mit internem Speicher

Gehen Sie zum Wiedergeben von Foto-, Video- oder Musikdateien auf dem Projektor wie folgt vor:

- 1 Stecken Sie das Netzkabel ein und schalten Sie den Projektor mit der Ein-/Austaste ein.

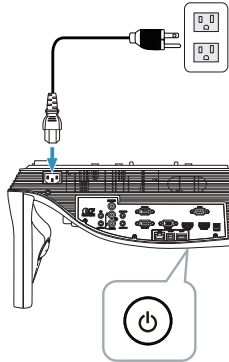

- 2 Drücken Sie die **Menü**-Taste an der Fernbedienung.

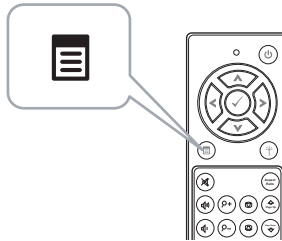

- 3 Rufen Sie das **QU.WAHL**-Menü auf, wählen Sie die **Interner Speicher**-Quelle.

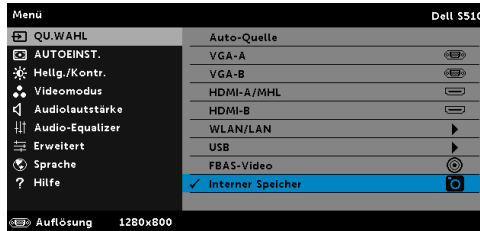

Der **Interner Speicher-Bildschirm** wird angezeigt (siehe unten):



- 4 Wählen Sie die gewünschten Multimediadateien aus: **Foto**, **Video**, **Musik** oder **Office-Betrachter** danach drücken Sie zum Abspielen . Oder wählen Sie zum Ändern der Multimedia-Einstellungen die Option **Einstellungen**. Näheres hierzu finden Sie unter „Multimediakonfiguration“ auf Seite 101.

Anpassen der Einstellungen für Präsentation ohne PC

In diesem Menü können Sie die Einstellungen für Fotos, Videos und Musikdateien ändern.



Hinweis: Das Multimediakonfigurationsmenü ist dasselbe für USB-Datenträger und den internen Speicher.

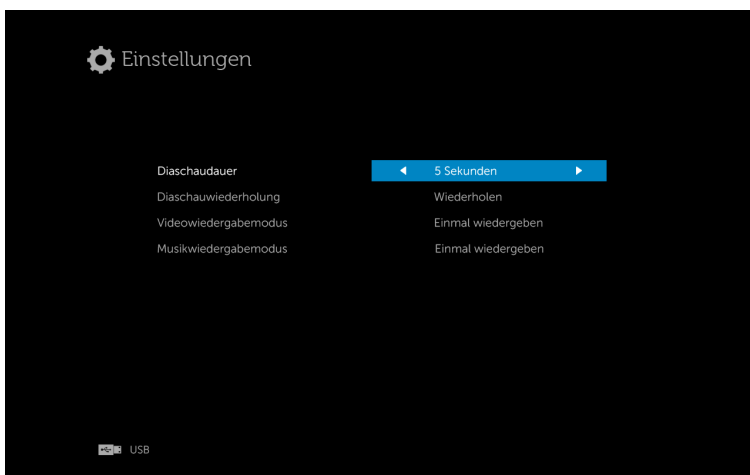

DIASCHAUDAUER – Drücken Sie zum Auswählen des Diaschauanzeigeintervalls (◀) oder (▶). Nach der festgelegten Zeit wird automatisch das nächste Bild angezeigt. Zur Verfügung stehen: 5 Sekunden, 10 Sekunden, 30 Sekunden und 1 Minute.

DIASCHAUWIEDERHOLUNG – Legen Sie die Diaschauwiederholung mit (◀) oder (▶) auf Wiederholen oder Keine Wiederholung fest.

VIDEOWIEDERGABEMODUS – Drücken Sie zur Auswahl des Filmwiedergabemodus (◀) oder (▶). Zur Verfügung stehen: **Einmal wiedergeben**, **Element wiederholen**, **Ordner wiederholen** und **Zufällige Wiedergabe**.

MUSIKWIEDERGABEMODUS – Drücken Sie zur Auswahl des Filmwiedergabemodus (◀) oder (▶). Zur Verfügung stehen: **Einmal wiedergeben**, **Element wiederholen**, **Ordner wiederholen** und **Zufällige Wiedergabe**.

Verwendung von Audio-Projektion

Systemvoraussetzungen

Audioprojektion unterstützt nur die Eingangsquellen **Drahtlosanzeige** und **LAN-Anzeige**.

Mindestsystemanforderungen:

Betriebssystem:

- Windows
Microsoft Windows XP™ Home oder Professional mit Service Pack 2/3 und 32 Bit (empfohlen), Windows Vista mit 32 Bit oder Windows® 7 Home oder Professional mit 32 oder 64 Bit, Windows 8 mit 32 oder 64 Bit
- Mac
MacBook Pro und höher, MacOS 10.5 und aktueller

Mindestanforderungen an die Hardware:

- a Intel® Core™ i5-460 MHz (2,53 GHz/Turbo 2,8 GHz) oder höher
- b 1 GB DDR3-VRAM unabhängige Grafikkarte oder mehr empfohlen
- c 2-GB-Dual-Kanal-DDR3-SDRAM-Speicher bei 1066 MHz oder mehr empfohlen
- d Gigabit Ethernet
- e Integriertes 802.11 a/b/g/n-WLAN-Gerät zur WLAN-Verbindung



Hinweis: Falls Ihr Computer die Mindesthardwareanforderungen nicht erfüllt, treten bei der Audioprojektion möglicherweise Verzögerungen oder Rauschen auf. Erfüllen Sie die empfohlenen Systemanforderungen zur Optimierung der Audioprojektionsleistung.



Hinweis: Die Audioprojektion erfordert nur unter Windows XP die Installation eines zusätzlichen Treibers; falls der Treiber nicht auf Ihrem Computer installiert ist, erscheint eine Meldung am Bildschirm und fordert Sie zur Installation des erforderlichen Treibers auf. Sie können den „**Audioprojektionstreiber**“ von der Dell-Kundendienstseite herunterladen: dell.com/support.



Hinweis: Die Audioprojektion erfordert unter Mac-Betriebssystemen die Installation eines zusätzlichen Treibers. Falls der Treiber nicht auf Ihrem Mac installiert ist, erscheint eine Meldung am Bildschirm und fordert Sie zur Installation des erforderlichen Treibers auf. Sie können „**Soundflower**“ Driver über einige Suchmaschinen herunterladen (z. B. Yahoo, MSN...). „**Soundflower**“ Driver ist eine kostenlose Applikation.



Hinweis: Ports / Protokoll zur Verbindung mit dem Projektor zur Projektion via Ethernet:

UDP: 1047, (Sicherung: 1048, 1049)

TCP: 3268, 515, 1688, 1041 (Sicherung: 389, 8080, 21)

Aktivieren der WLAN- oder LAN-Funktion am Projektor

- 1 Schließen Sie das Netzkabel an, drücken Sie die Ein-/Austaste.

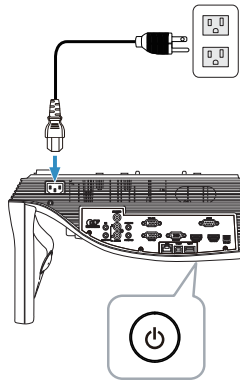

- 2 Drücken Sie die **Menü**-Taste an der Fernbedienung.

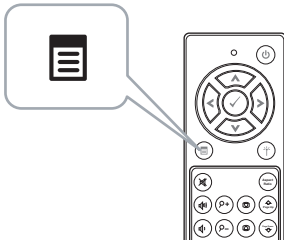

- 3 Rufen Sie das **QU.WAHL**-Menü auf; wählen Sie **WLAN/LAN** und anschließend **WLAN/LAN-Display** im Untermenü.

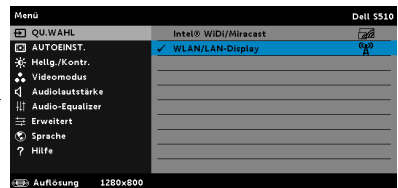
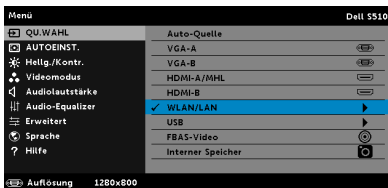

Der nachstehende **Bildschirm mit Anleitung zur Drahtlosverbindung** wird angezeigt:



- 4 Notieren Sie **Drahtlosnetzwerk (SSID)**, **IP-Adresse** und **Zugangscode**. Diese Informationen benötigen Sie später bei der Anmeldung.

Verwendung von Audio-Projektion mit Windows

Dell Projector Connection Manager per WLAN auf Ihrem Computer installieren

- 5 „Dell Projector Connection Manager“ wird benötigt, falls zur Einrichtung der Audioprojektion WLAN oder LAN verwendet wird. Bitte laden Sie die Software bei der ersten Benutzung von Audioprojektion herunter und installieren sie. Falls bereits installiert, überspringen Sie **Schritt 5 und 6**.



Hinweis: Sie müssen die „Dell Projector Connection Manager-Software“ nur einmal installieren.

- 6 Anweisungen zum Herunterladen und Installieren der Dell Projector Connection Manager-Software finden Sie in den Schritten 6 bis 10 des Abschnitts „Verwendung von WLAN/LAN-Display (DoWiFi/DoLAN)“ auf Seite 74.

Dell-Projektorverbindungsmanager starten

Sobald die Installation abgeschlossen ist, wird das Programm automatisch gestartet und beginnt mit der Suche. Falls das Programm nicht automatisch startet, doppelklicken Sie zum Ausführen der Anwendung auf das -Symbol auf dem Desktop.

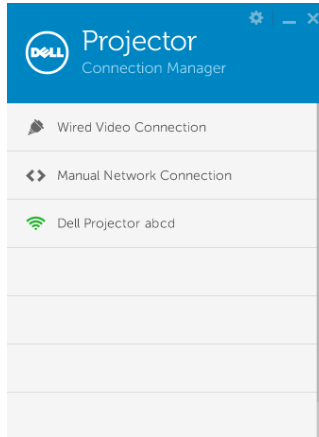

Anmeldung erfolgreich

Melden Sie sich mit dem Zugangscode an, den Sie in Schritt 4 der Audioprojektionsinstallation erhalten haben. Klicken Sie dann auf OK.

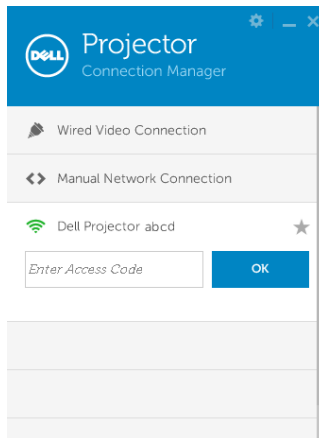

Dell Projector Connection Manager per LAN auf Ihrem Computer installieren

- 7 Schließen Sie das LAN-Kabel an Ihrem Projektor und dem Computer an.
- 8 Beachten Sie **Schritt 6** zum Installieren von Dell-Projektorverbindungsmanager.

Dell-Projektorverbindungsmanager starten

Sobald die Installation abgeschlossen ist, wird dasn Programm automatisch gestartet und beginnt mit der Suche. Falls das Programm nicht automatisch startet, doppelklicken Sie zum Ausführen der Anwendung auf das -Symbol auf dem Desktop.

- a Klicken Sie auf „**Manuelle Netzwerkverbindung**“ (Abb. 1).
- b Geben Sie die **IP-Adresse** ein (Abb. 2, Standard-IP-Adresse: 192.168.100.10).
- c Geben Sie den **Zugangscode** ein (Abb. 3).

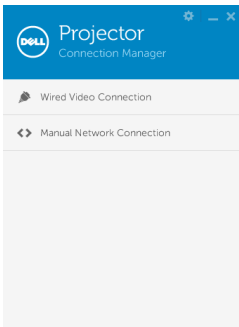

(Abb. 1)

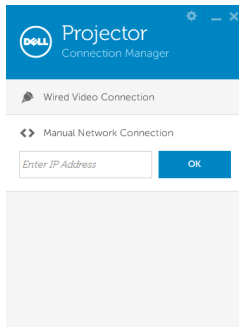

(Abb. 2)

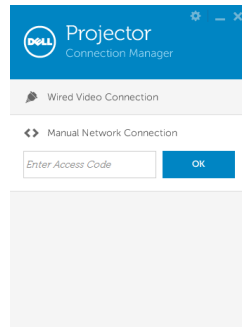

(Abb. 3)

Präsentation mit Audio-Projektion

- 9 Sie sind nun am Dell Projector Connection Manager angemeldet. Klicken Sie zum Starten der LAN- oder WLAN-Audioprojektion auf die „Wiedergabe“-Schaltfläche in der Applikation.

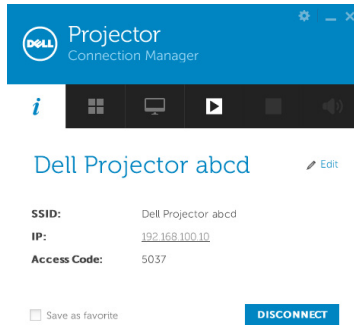

- 10 Klicken Sie zum Ein-/Ausschalten der Audioprojektion in der Applikation auf „Audioprojektion“.

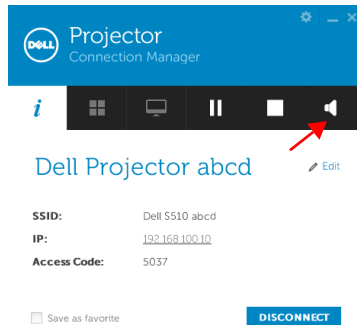

Hinweis: Die Audioprojektion erfordert nur unter Windows XP die Installation eines zusätzlichen Treibers. Falls der Treiber nicht auf Ihrem Computer installiert ist, erscheint eine Meldung am Bildschirm und fordert Sie zur Installation des erforderlichen Treibers auf. Sie können den „Audioprojektionstreiber“ von der Dell-Kundendienstseite herunterladen: **dell.com/support**.

- 11 Führen Sie Windows Media Player oder andere Audiowiedergabesoftware (z. B. Winamp-Player) an Ihrem Computer aus.



Verwendung von Audio-Projektion mit Mac

Dell-Drahtlosanwendungssoftware per WLAN auf Ihrem Computer starten

- 12 Verbinden Sie Ihren Computer mit dem Drahtlosnetzwerk des Dell-Projektors.
 - 13 Öffnen Sie Ihren Safari-Browser. Sie gelangen automatisch auf die **S510 Web-Verwaltung**-Webseite.
-  **Hinweis:** Falls die Webseite sich nicht automatisch lädt, geben Sie die IP-Adresse (Standard-IP-Adresse lautet 192.168.100.10), die Sie sich zuvor notiert haben, in die Adressleiste des Browsers ein.
- 14 Die Seite des S510-Webverwaltung öffnet sich. Klicken Sie beim ersten Mal auf **Download**.
 - 15 Wählen Sie Ihr Betriebssystem und klicken auf **Download**.
 - 16 Führen Sie die **Dell_S510.dmg**-Datei aus dem Download-Ordner aus.
 - 17 Führen Sie **Dell S510-Drahtlosanwendungssoftware** aus dem Dell S510-Ordner aus.

Anmeldung erfolgreich

Melden Sie sich mit dem Zugangscode an, den Sie in Schritt 4 der Audioprojektionsinstallation erhalten haben klicken Sie dann auf Verbinden.

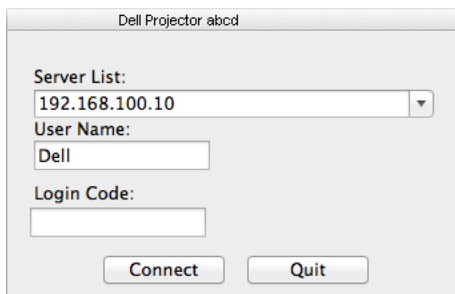

- 18 Sie sind nun an der S510-Drahtlosanwendung angemeldet. Klicken Sie zum Starten der WLAN- oder LAN-Projektion auf die „Wiedergabe“-Schaltfläche in der Applikation.



- 19 Klicken Sie zum Ein-/Ausstellen der Audioprojektion in der Applikation auf „Audioprojektion“.



 **Hinweis:** Die Audioprojektion erfordert unter Mac-Betriebssystemen die Installation eines zusätzlichen Treibers. Falls der Treiber nicht auf Ihrem Mac installiert ist, erscheint eine Meldung am Bildschirm und fordert Sie zur Installation des erforderlichen Treibers auf. Sie können „**Soundflower**“ Driver über einige Suchmaschinen herunterladen (z. B. Yahoo, MSN...). „**Soundflower**“ Driver ist eine kostenlose Applikation. Siehe „Soundflower-Treiber installieren“ auf Seite 110.

- 20 Führen Sie den Audioplayer an Ihrem Computer aus.

Dell-Drahtlosanwendungssoftware per LAN auf Ihrem Computer starten

- 21 Schließen Sie das LAN-Kabel an Ihrem Projektor und dem Computer an.
- 22 Wiederholen Sie die **Schritte 6 bis 13** zum Ausführen und Anmelden an Dell-Drahtlosanwendung.

Soundflower-Treiber installieren

- 1 Sie können „**Soundflower**“ Driver über einige Suchmaschinen herunterladen (z. B. Yahoo, MSN...). „**Soundflower**“ Driver ist eine kostenlose Applikation.
- 2 Führen Sie die „**Soundflower.dmg**“-Datei aus dem Download-Ordner aus.
- 3 Führen Sie die „**Soundflower.pkg**“-Datei aus dem Soundflower-Ordner aus.

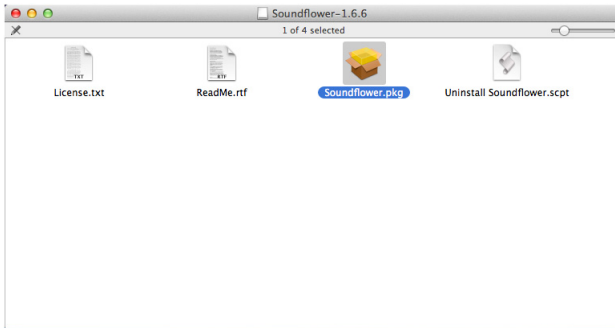

- 4 Die Softwareinstallation startet. Befolgen Sie zum Abschließen der Einrichtung die Anweisungen auf dem Bildschirm.

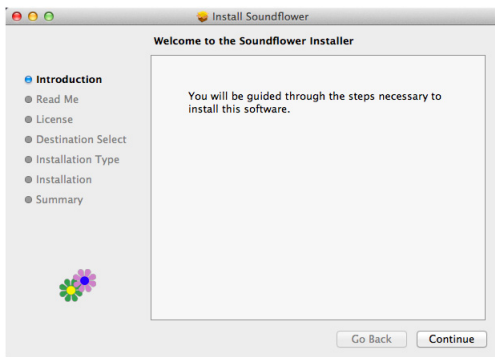

Verwalten des Projektors mit dem Web-Browser

Konfigurieren der Netzwerkeinstellung

Sollte der Projektor mit einem Netzwerk verbunden sein, können Sie mittels Webbrowser auf ihn zugreifen. Zur Konfiguration der Netzwerkeinstellungen lesen Sie bitte unter „LAN-Einstellungen“ auf Seite 44.

Webmanagement aufrufen

Starten Sie den Internet Explorer 6.0 (oder aktueller) oder Firefox 2.0 (oder aktueller); geben Sie anschließend die IP-Adresse ein. Nun können Sie auf das Webmanagement zugreifen und den Projektor von einem externen Standort aus ansprechen.

Startseite

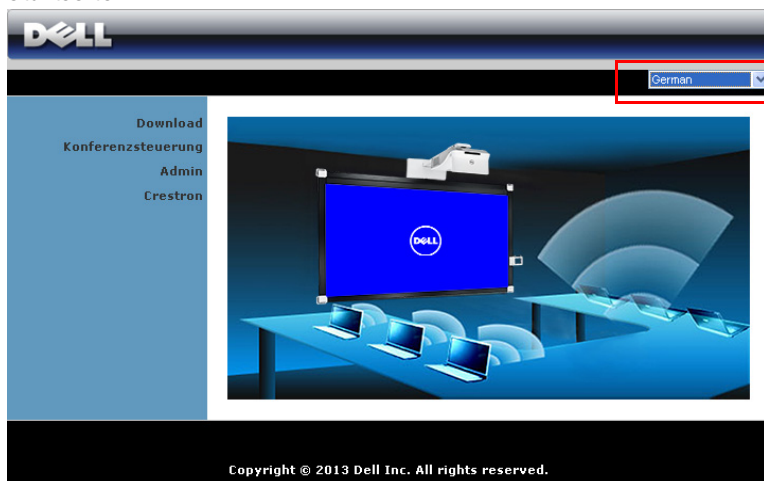

- Zum Aufrufen der Webmanagement-Startseite geben Sie die IP-Adresse des Projektors in das Adresse-Feld Ihres Webbrowsers ein. Siehe „LAN-Einstellungen“ auf Seite 44.
- Wählen Sie die gewünschte Sprache des Web-Managament aus der Liste.
- Klicken Sie zum Zugreifen auf die Seite auf ein beliebiges Menüelement in der linken Registerkarte.

Herunterladen der DoWiFi-Projektor-App

Siehe auch „Verwendung von WLAN/LAN-Display (DoWiFi/DoLAN)“ auf Seite 74.

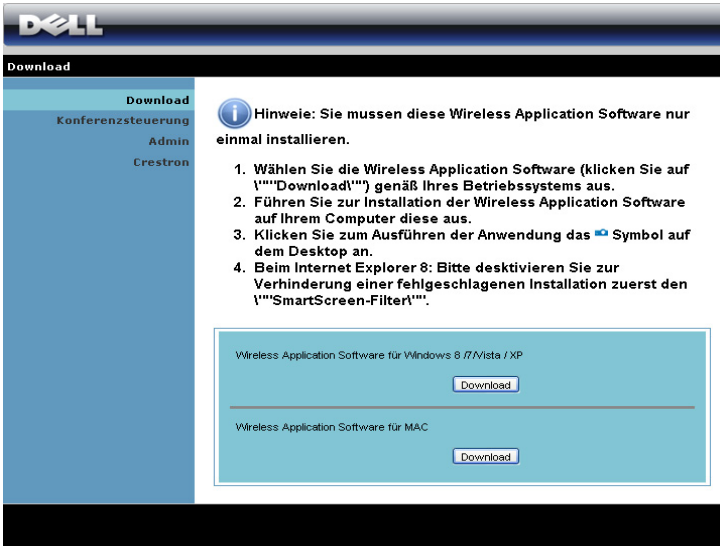

DELL

Download

Download
Konferenzsteuerung
Admin
Crestron

i **Hinweise:** Sie müssen diese Wireless Application Software nur einmal installieren.

1. Wählen Sie die Wireless Application Software (klicken Sie auf [Download](#)) gemäß Ihres Betriebssystems aus.
2. Führen Sie zur Installation der Wireless Application Software auf Ihrem Computer diese aus.
3. Klicken Sie zum Ausführen der Anwendung das  Symbol auf dem Desktop an.
4. Beim Internet Explorer 8: Bitte deaktivieren Sie zur Verhinderung einer fehlgeschlagenen Installation zuerst den [SmartScreen-Filter](#).

Wireless Application Software für Windows 8 /7/Vista / XP
[Download](#)

Wireless Application Software für MAC
[Download](#)

Klicken Sie bei der Option des Betriebssystems Ihres Computers auf **Download**.

Konferenzsteuerung



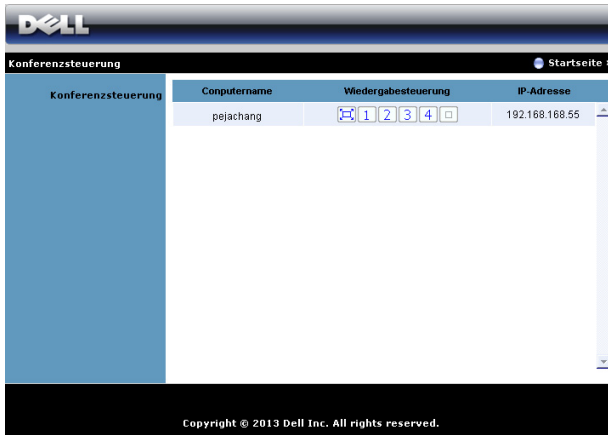



Dies ermöglicht Ihnen das Anbieten von Konferenzpräsentationen von verschiedenen Quellen, ohne dass Projektorkabel benötigt werden; zudem können Sie festlegen, wie jede Präsentation auf der Leinwand angezeigt wird.



Hinweis: Ohne Konferenzsteuerung übernimmt der Benutzer, der zuletzt die „Wiedergabe“-Schaltfläche angeklickt hat, die Steuerung der Vollbildprojektion.

Computername: Listet die für die Konferenzsteuerung angemeldeten Computer auf.

Wiedergabesteuerung: Legen Sie mit den Tasten fest, wie die Präsentationen jedes Computers auf der Leinwand dargestellt werden.

-  Vollbildprojektion – Die Präsentation des Computer nimmt die gesamte Leinwand ein.
-  Aufteilung 1 - Die Präsentation vom Computer erscheint im oberen linken Bereich der Leinwand.
-  Aufteilung 2 - Die Präsentation vom Computer erscheint im oberen rechten Bereich der Leinwand.
-  Aufteilung 3 - Die Präsentation vom Computer erscheint im unteren linken Bereich der Leinwand.
-  Aufteilung 4 - Die Präsentation vom Computer erscheint im unteren rechten Bereich der Leinwand.
-  Stopp - Die Projektion vom Computer wird beendet.

IP-Adresse: Zeigt die IP-Adresse jedes Computers an.



Hinweis: Klicken Sie zum Beenden der Konferenz auf **Startseite**.

Verwaltung der Projektorkonfiguration

Admin

The screenshot shows the Dell projector's administrative interface. At the top is the Dell logo. Below it is a navigation menu with options: Download, Konferenzsteuerung, Admin (highlighted), and Crestron. The main content area displays a light blue box containing a login form. The form has a label 'Admin-Kennwort' next to a text input field. To the right of the input field is a button labeled 'Anmeldung erfolgreich.'. Below the input field, the text 'PPID' is followed by the value 'CN-ONJSDM-S0081-48B-0001'. At the bottom of the interface, a black bar contains the copyright notice: 'Copyright © 2013 Dell Inc. All rights reserved.'

Der Zugriff auf die Admin-Seite erfordert das Administratorkennwort.

- **Admin-Kennwort:** Geben Sie das Administratorkennwort ein, klicken Sie auf **Anmeldung erfolgreich**. Das Standardkennwort lautet „admin“. Informationen zur Änderung des Kennwortes finden Sie unter „Kennwort ändern“ auf Seite 119.

Systemstatus

DELL

Admin > Systemstatus Startseite »

Systemstatus	
Netzwerkeinstellungen	Netzwerkstatus
Projektionseinstellungen	IP-Adresse 192.168.100.10
Kennwörter ändern	Subnetzmaske 255.255.255.0
Auf Standardwerte zurücksetzen	Standardgateway 192.168.100.10
Firmware-Aktualisierung	Kabelgebundene MAC-Adresse B8:CA:3A:FD:5A:A2
Bedienfeld des Projektors	Verbindungsstatus
Alarmeinstellung	Projektionsstatus Warte auf Projektion
<input checked="" type="checkbox"/> System neu starten	Anwender gesamt 0
	Projektorstatus
	Modellbezeichnung S510
	Projektorname Dell Projector
	Standort
	Kontakt
	Status Ein
	Lampenstd. 40 hrs

Zeigt die Informationen zu **Netzwerkstatus**, **Verbindungsstatus** und **Projektorstatus** an.

Netzwerkeinstellungen

Siehe Abschnitt zum OSD auf Seite 44.

Admin > Netzwerkeinstellungen Startseite »

Systemstatus

Netzwerkeinstellungen

Projektionseinstellungen

Kennwörter ändern

Auf Standardwerte zurücksetzen

Firmware-Aktualisierung

Bedienfeld des Projektors

Alarminstellung

System neu starten

IP-Einstellungen

IP-Adresse automatisch beziehen Folgende IP-Adresse verwenden

IP-Adresse: 192 . 168 . 100 . 10

Subnetzmaske: 255 . 255 . 255 . 0

Standardgateway: 192 . 168 . 100 . 10

DNS-Server: 192 . 168 . 100 . 10

DHCP-Servereinstellungen

Auto Deaktiv.

Start-IP: 192 . 168 . 100 . 11

End-IP: 192 . 168 . 100 . 254

Subnetzmaske: 255 . 255 . 255 . 0

Standardgateway: 192 . 168 . 100 . 10

DNS-Server: 192 . 168 . 100 . 10

Drahtloseinstellungen

WLAN: Aktiv Deaktiv.

Region: --- WORLDWIDE ---

SSID: Dell Projector abcd

SSID-Broadcast: Aktiv Deaktiv.

Frequency Band: 2.4G B/G/N mixed

Kanal: Auto

(Encryption): Deaktiv.

Schlüssel: _____

TX mode channel: 20MHz 40MHz

RADIUS Server Setup

IP-Adresse: 192 . 168 . 100 . 10

Port: 1812

Schlüssel: _____

GateKeeper

Alles durchlassen Alles blockieren Nur Internet

SNMP-Sicherheit festlegen

Schreib-Gemeinschaft: private

IP-Einstellungen

- Durch Auswahl von **IP-Adresse automatisch beziehen** wird dem Projektor automatisch eine IP-Adresse zugewiesen; durch Auswahl von **Folgende IP-Adresse verwenden** wird die IP-Adresse manuell zugewiesen.

DHCP-Servereinstellungen

- Durch Auswahl von **Auto** werden **Start-IP, End-IP, Frequency Band, Subnetzmaske, Standardgateway** und **DNS-Server** adresse von einem DHCP-Server automatisch eingerichtet; mit **Deaktiv.** deaktivieren Sie diese Funktion.

Drahtloseinstellungen

- Durch Auswahl von **Aktiv**, können Sie **Region, SSID, SSID-Broadcast, Frequency Band, Kanal, Verschlüsselung, Schlüssel** und **TX mode channel** einrichten. Mit **Deaktiv**, deaktivieren Sie die Drahtloseinrichtung.

SSID: Bis maximal 32 Zeichen.

Verschlüsselung: Sie können den WPA-Schlüssel deaktivieren oder einen 64- oder 128-bit-Schlüssel in ASCII- oder HEX-String wählen.

Schlüssel: Wenn die Verschlüsselung aktiviert ist, müssen Sie einen Schlüsselwert entsprechend des von Ihnen gewählten Verschlüsselungsmodus einstellen.

RADIUS Server Setup

- Stellen Sie die IP-Adresse, Port- und Schlüsselinformationen ein.

GateKeeper

- Es gibt drei Optionen:

Alles durchleiten: Die Benutzer können über den kabellosen Projektor auf das Büronetzwerk zugreifen.

Alles blockieren: Die Benutzer können über den kabellosen Projektor nicht auf das Büronetzwerk zugreifen.

Nur Internet: Die Benutzer können nicht auf das Büronetzwerk zugreifen; die Internetverbindungsfähigkeit bleibt jedoch bestehen.

SNMP-Sicherheit festlegen

- Einstellen der Informationen zur Schreib-Gemeinschaft.

Klicken Sie zum Speichern und Übernehmen der Änderungen auf **Übernehmen**. Die Änderungen treten erst in Kraft, nachdem Sie den Projektor neu gestartet haben.

Projektionseinstellungen

Admin > Projektionseinstellungen Startseite »

Systemstatus Netzwerkeinstellungen Projektionseinstellungen Kennwörter ändern Auf Standardwerte zurücksetzen Firmware-Aktualisierung Bedienfeld des Projektors Alarmeinstellung System neu starten	Projektionseinstellungen	Auflösung	WXGA (1280x800) ▾
		Anmeldungscode	<input type="radio"/> Deaktiv. <input checked="" type="radio"/> Zufällig <input type="radio"/> Folgenden Code verwenden <input type="text"/>
Projektor-Einstellungsmenü	Modellbezeichnung	S510	
	Projektormame	<input type="text" value="Dell Projector"/>	
	Standort	<input type="text"/>	
	Kontakt	<input type="text"/>	
		<input type="button" value="Übernehmen"/> <input type="button" value="Abbrechen"/>	

Projektionseinstellungen

- **Auflösung:** Ermöglicht die Auswahl der Auflösung. Zur Verfügung stehen: XGA (1024 x 768) und WXGA (1280 x 800).
- **Anmeldungscode:** Hier können Sie auswählen, wie der Anmeldungscode durch den Projektor erzeugt werden soll. Es gibt drei Optionen:
 - **Deaktiv.:** Der Anmeldungscode wird bei der Anmeldung am System nicht benötigt.
 - **Zufällig:** Standardeinstellung ist **Zufällig**. Der Anmeldungscode wird zufällig erstellt.
 - **Folgenden Code verwenden:** Geben Sie einen 4-stelligen Code ein. Dieser Code wird zur Anmeldung am System genutzt.

Projektor-Einstellungsmenü

- Richten Sie die Informationen zu **Projektormame**, **Standort** und **Kontakt** ein (bis zu 21 Zeichen pro Feld).

Klicken Sie zum Speichern und Übernehmen der Änderungen auf **Übernehmen**. Die Änderungen treten erst in Kraft, nachdem Sie den Projektor neu gestartet haben.

Kennwort ändern

The screenshot shows the Dell Admin web interface. At the top, there is a navigation bar with the Dell logo and the text "Admin > Kennwörter ändern". Below this is a sidebar menu with options: Systemstatus, Netzwerkeinstellungen, Projektionseinstellungen, Kennwörter ändern (highlighted), Auf Standardwerte zurücksetzen, Firmware-Aktualisierung, Bedienfeld des Projektors, Alarmeinrichtung, and System neu starten. The main content area is titled "Admin" and contains two input fields: "Neues Kennwort eingeben" and "Neues Kennwort bestätigen". A button labeled "Übernehmen" is positioned to the right of the second input field.

Diese Seite ermöglicht das Ändern des Administratorkennwortes.

- **Neues Kennwort eingeben:** Geben Sie das neue Kennwort ein.
- **Neues Kennwort bestätigen:** Geben Sie das Kennwort noch einmal ein, klicken Sie auf **Übernehmen**.



Hinweis: Falls Sie Ihr Administratorkennwort vergessen sollten, wenden Sie sich bitte an Dell.

Auf Standardwerte zurücksetzen

The screenshot shows the Dell OSD interface. At the top is the Dell logo. Below it, the breadcrumb 'Admin > Auf Standardwerte zurücksetzen' and a 'Startseite >>' button are visible. A left-hand navigation menu lists: Systemstatus, Netzwerkeinstellungen, Projektionseinstellungen, Kennwörter ändern, **Auf Standardwerte zurücksetzen** (highlighted), Firmware-Aktualisierung, Bedienfeld des Projektors, and Alarmeinstellung. At the bottom of the menu is 'System neu starten'. The main content area features a yellow warning icon and the title 'Auf Standardwerte zurücksetzen'. Below the title, the text reads: 'Dadurch werden die Kabellos-/Netzwerkeinstellungen auf die Werkseinstellungen zurückgesetzt.' At the bottom of this area is a button labeled 'Übernehmen'.

Klicken Sie zum Zurücksetzen der Kabellos-/Netzwerk-Einstellungen auf die Werkseinstellungen auf **Übernehmen**.

Firmware-Aktualisierung

Über die Firmware-Aktualisierungsseite können Sie die Drahtlos-Firmware Ihres Projektors aktualisieren.

The screenshot shows the Dell OSD interface for the 'Firmware-Aktualisierung' page. The breadcrumb is 'Admin > Firmware-Aktualisierung' and the 'Startseite >>' button is present. The left-hand navigation menu lists: Systemstatus, Netzwerkeinstellungen, Projektionseinstellungen, Kennwörter ändern, Auf Standardwerte zurücksetzen, **Firmware-Aktualisierung** (highlighted), Bedienfeld des Projektors, and Alarmeinstellung. At the bottom of the menu is 'System neu starten'. The main content area displays a table with the following data:

Wireless Firmware Version	W27
Ausgabedatum	20140905

Below the table, the text reads: 'Die Firmware-Aktualisierung kann einige Minuten in Anspruch nehmen. Bitte unterbrechen Sie den Vorgang nicht, sobald er begonnen hat. Das kabellose System startet automatisch neu, nachdem die Aktualisierung abgeschlossen ist. Wählen Sie eine Datei (*.awd) zur Aktualisierung aus:'. There is a text input field for 'Dateiname' with a 'Durchsuchen...' button to its right. Below the input field is an 'Aktualisieren' button.



Hinweis: Bitte de-/aktivieren Sie nach erfolgreicher Firmware-Aktualisierung zum Neustart der Netzwerkkarte des Projektors die Option Kabellos/Netzwerk über das OSD.

Starten Sie die Firmware-Aktualisierung anhand folgender Schritte:

- 1 Sie können die Firmware-Dateien von **dell.com/support** herunterladen.

- 2 Wählen Sie mit **Durchsuchen** die Datei, die Sie hochladen möchten.
- 3 Klicken Sie zum Start auf **Aktualisieren**. Warten Sie, während das System die Firmware auf Ihrem Gerät aktualisiert.



△ **Vorsicht: Unterbrechen Sie den Aktualisierungsvorgang nicht; andernfalls könnte das System abstürzen!**

- 4 Klicken Sie nach Fertigstellung der Aktualisierung auf **Bestätigen**.

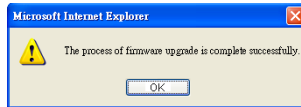

Bedienfeld des Projektors

DELL

Admin > Bedienfeld des Projektors Startseite >

Systemstatus
Netzwerkeinstellungen
Projektionseinstellungen
Kennwörter ändern
Auf Standardwerte zurücksetzen
Firmware-Aktualisierung

Bedienfeld des Projektors
Alarmeinstellung
 System neu starten

Projektorinformationen

Projektorstatus	Ein	Aktualisieren
Energiesparen	20mins	Einschalten Ausschalten
Alarmstatus	Gut	leeren

Bildsteuerung

Betriebsmodus	<input type="radio"/> Normaler Modus <input type="radio"/> ECO-Modus <input type="radio"/> Dynamischer Modus <input type="radio"/> Extremer Verdunkelungsmodus
Projektormodus	Rückprojektion – Wandhalterung
Quellenauswahl	Drahtlosanzeige
Videomodus	Präsentationsmodus
Leerer Bildschirm	<input type="radio"/> Ein <input type="radio"/> Aus
Bildseitenformat	<input type="radio"/> Ursprung <input type="radio"/> 4:3 <input type="radio"/> Wide
Helligkeit	50 (0-100) Einstellen
Kontrast	50 (0-100) Einstellen

Auto-Anpassung

Audiosteuerung

Lautstärke	20 (0-20) Einstellen
------------	----------------------

Werkseinstellungen

Projektorinformationen

- **Projektorstatus:** Es gibt fünf Statusvarianten: Lampe eingeschaltet, Bereitschaft, Energiesparen, Kühlen und Aufwärmen. Mit der **Aktualisieren** können Sie Status und Steuerungseinstellungen aktualisieren.
- **Energiesparen:** Die Energiesparen können Sie auf Aus, 20, 60, 90 oder 120 Minuten einstellen. Weitere Informationen finden Sie unter „Energiesparen“ auf Seite 49.
- **Alarmstatus:** Es gibt drei Alarmzustände: Lampenwarnung, geringe Lampenbetriebslebensdauer, Temperaturwarnung. Falls eine dieser Warnungen ausgelöst wird, kann die Schutzfunktion des Projektors anspringen. Zum Aufheben der Schutzfunktion löschen Sie den Alarmstatus mit **Leeren**; erst dann können Sie den Projektor wieder einschalten.

Bildsteuerung

- **Projektormodus:** Ermöglicht die Wahl des Projektormodus in Abhängigkeit zur Projektormontage. Es gibt zwei Projektionsmodi: Frontprojektion/Wandmontage und Rückprojektion/Wandmontage.
- **Quellenauswahl:** Das QU.WAHL-Menü ermöglicht die Wahl der QU.WAHL des Projektors. Sie können zwischen VGA-A, VGA-B, Composite Video, HDMI-A, HDMI-B, Drahtlosanzeige, USB-Anzeige, USB-Betrachter, Intel® WiDi und interner Speicherquelle wählen.
- **Videomodus:** Wählen Sie einen Modus, mit dem das Bild basierend auf der Verwendung des Projektors optimiert wird:
 - **Präsentation:** Optimal für Präsentationsdias.
 - **Brillant:** Maximale Helligkeit, maximaler Kontrast.
 - **Film:** Zur Darstellung von Filmen und Fotos.
 - **sRGB:** Bietet eine besonders exakte Farbwiedergabe.
 - **Benutzer:** Benutzereinstellungen.
- **Leerer Bildschirm:** Sie können Ein oder Aus wählen.
- **Bildseitenformat:** Ermöglicht die Wahl eines Formates für die Bildanzeige.
- **Helligkeit:** Hier können Sie die Bildhelligkeit anpassen.
- **Kontrast:** Hier können Sie den Kontrast einstellen.

Klicken Sie zur automatischen Anpassung der Einstellungen auf **Auto-Anpassung**.

Audiosteuerung

- **Lautstärke:** Hier können Sie den Lautstärkewert (0 - 20) auswählen.

Klicken Sie zum Wiederherstellen der Werkseinstellungen auf **Defaultwerte**.

Alarmeinrichtung

Admin > Alarmeinrichtung Startseite »

eMail-Benachrichtigung

Aktiv. Deaktiv. E-Mail-Benach.-Test

An

Cc

Von

Betreff

SMTP-Einstellung

Ausgeh. SMTP-Server

Benutzername

Kennwort

Alarmkondition

Lampenwarnung

Lampenbetriebszeit nahezu abgelaufen

Temperaturwarnung

eMail-Benachrichtigung

- eMail-Benachrichtigung: Hier können Sie festlegen, ob Sie per eMail benachrichtigt werden möchten: Aktiv. oder Deaktiv..
- An/Cc/Von: Hier können Sie eMail-Adressen des Absenders (Von) und von Empfängern (An/Cc) zum Versenden und Empfangen von Benachrichtigungen bei Unregelmäßigkeiten und Fehlern festlegen.
- Betreff: Hier können Sie einen Betreff der eMail eingeben.

Klicken Sie zum Testen der eMail-Benachrichtigungseinstellungen auf **E-Mail-Benach.-Test**.

SMTP-Einstellung

- **Ausgeh. SMTP-Server**, **Benutzername** und **Kennwort** sollten Ihnen durch Ihren Netzwerkadministrator oder MIS bereitgestellt werden.

Alarmkondition

- Sie können wählen, bei welchen Unregelmäßigkeiten oder Warnungen Sie per eMail benachrichtigt werden möchten. Wenn eine dieser Benachrichtigungsbedingungen eintritt, wird eine eMail an die entsprechenden Empfänger (An/Cc) versandt.

Klicken Sie zum Speichern der Einstellungen auf **Speichern**.



Hinweis: Der eMail-Alarm wurde zur Zusammenarbeit mit einem Standard-SMTP-Server mit dem Standardport 25 entwickelt. Es unterstützt keine Verschlüsselung und Authentifizierung (SSL oder TLS).

System neu starten

The screenshot shows the Dell projector's web interface. At the top, the Dell logo is visible. Below it, the breadcrumb 'Admin > System neu starten' and a 'Startseite >>' link are present. A left-hand navigation menu lists various settings: Systemstatus, Netzwerkeinstellungen, Projektionseinstellungen, Kennwörter ändern, Auf Standardwerte zurücksetzen, Firmware-Aktualisierung, Bedienfeld des Projektors, and Alarmeinstellung. The 'System neu starten' option is highlighted in red. The main content area features a yellow warning triangle icon, the title 'System neu starten', and the text 'Dadurch wird Kabellos/Netzwerk sofort neu gestartet.' Below this, a 'Neustart' button is displayed.

Klicken Sie zum Neustarten des Systems auf **Neustart**.

Verwaltung des Projektors mit verbundenem Crestron Roomview



	Element	Beschreibung
1	Stromschalter	Zum Ein- und Ausschalten des Projektors anklicken.
2	Lautstärkeleisten	Zum Erhöhen der Lautstärke oben anklicken. Klicken Sie zum Ein- und Ausschalten des Projektorlautsprechers auf Stumm. Zum Vermindern der Lautstärke unten anklicken.
3	OSD- Navigationsblock	Zum Ein- und Ausschalten des OSD auf Menü klicken. Bewegen Sie sich mit den Pfeiltasten durch die OSD-Optionen, klicken Sie zur Auswahl auf OK.
4	Helligkeit- Schaltfläche	Zum Anpassen der Bildhelligkeit.
5	Kontrast- Schaltfläche	Zum Anpassen des Bildkontrastes.
6	Einfrieren- Schaltfläche	Friert das projizierte Bild ein; zum Fortsetzen der Wiedergabe erneut anklicken.
7	Bild-ausblenden- Schaltfläche	Zum Ein- und Ausschalten des projizierten Bildes anklicken. Bei dieser Funktion wird der Projektor nicht aus- oder eingeschaltet.
8	Quellenliste	Zum Umschalten der Eingangsquelle.

Fenster Tools (Werkzeuge) verwenden

Das folgende Fenster wird angezeigt, wenn Sie im Bedienungsfenster auf das Register Tools (Werkzeuge) klicken. Sie können dieses Fenster zum Ändern von Einstellungen im aktuell verbundenen Projektor nutzen.

The screenshot shows the Dell Crestron Control interface. At the top, there is a blue header with the Dell logo and navigation links for 'Tools', 'Info', and 'Contact IT Help'. The main content area is divided into three sections: 'Crestron Control', 'Projector', and 'User Password'. The 'Crestron Control' section has fields for 'IP Address', 'IP ID' (set to 5), and 'Port' (set to 41794), with a 'Send' button. The 'Projector' section has fields for 'Projector Name' (set to S510), 'Location', and 'Assigned To', with a 'Send' button. Below these are DHCP settings: 'DHCP' is checked and 'Enabled', with fields for 'IP Address' (192.168.100.10), 'Subnet Mask' (255.255.255.0), 'Default Gateway' (192.168.100.10), and 'DNS Server' (192.168.100.10), each with a 'Send' button. The 'User Password' section has 'Enabled' and 'New Password' fields, with a 'Send' button. Below it is the 'Admin Password' section with similar fields and a 'Send' button. An 'Exit' button is centered at the bottom. The Crestron logo is at the bottom left, and 'Expansion Options' is at the bottom right.

Crestron-Steuerung

- Führen Sie Einstellungen für Crestron®-Zentralcontroller durch.

Projektor

Element	Beschreibung
1 Projector Name (Projektorname)	Geben Sie einen Namen ein, damit Sie den aktuell verbundenen Projektor von anderen Projektoren im Netzwerk unterscheiden können. (Der Name kann bis zu 15 alphanumerische Einzelbyte-Zeichen enthalten.)
2 Location (Standort)	Geben Sie einen Namen für den Installationsort des aktuell mit dem Netzwerk verbundenen Projektors ein. (Der Name kann bis zu 32 alphanumerische Einzelbyte-Zeichen und -Symbole enthalten.)
3 Assigned To (Zugewiesen zu)	Geben Sie einen Benutzernamen für den Projektor ein. (Der Name kann bis zu 32 alphanumerische Einzelbyte-Zeichen und -Symbole enthalten.)

	Element	Beschreibung
4	DHCP	Wählen Sie zur Nutzung von DHCP das Enabled (Aktiv.) -Kontrollkästchen. Sie können keine IP-Adresse eingeben, wenn DHCP aktiviert ist.
5	IP Address (IP-Adresse)	Geben Sie die IP-Adresse zum Zuweisen zum aktuell verbundenen Projektor ein.
6	Subnet Mask (Subnetzmaske)	Geben Sie eine Subnetzmaske für den aktuell verbundenen Projektor ein.
7	Default Gateway (Standardgateway)	Geben Sie eine Gateway-Adresse für den aktuell verbundenen Projektor ein.
8	DNS Server (DNS-Server)	Geben Sie eine DNS-Server-IP-Adresse für den aktuell verbundenen Projektor ein.
9	Send (Senden)	Klicken Sie zum Bestätigen der Änderungen am Projektor auf diese Schaltfläche.

Benutzerkennwort

Wählen Sie das **Enabled (Aktiv.)**-Kontrollkästchen, wenn das Kennwort beim Öffnen des Bedienungsfensters am Computer abgefragt werden soll.

	Element	Beschreibung
1	New Password (Neues Kennwort)	Geben Sie das neue Kennwort ein, wenn Sie das Kennwort zum Öffnen des Bedienungsfensters ändern. (Bis zu 26 alphanumerische Einzelbyte-Zeichen)
2	Confirm (Bestätigen)	Geben Sie das gleiche Kennwort wie bei Neues Kennwort ein. Falls die Kennwörter nicht identisch sind, wird ein Fehler angezeigt.
3	Send (Senden)	Klicken Sie zum Bestätigen der Änderungen am Benutzerkennwort auf diese Schaltfläche.

Admin-Kennwort

Wählen Sie das **Enabled (Aktiv.)**-Kontrollkästchen, wenn das Kennwort beim Öffnen des Fensters Tools (Werkzeuge) abgefragt werden soll.

	Element	Beschreibung
1	New Password (Neues Kennwort)	Geben Sie das neue Kennwort ein, wenn Sie das Kennwort zum Öffnen des Fensters Tools (Werkzeuge) ändern. (Der Name kann bis zu 26 alphanumerische Einzelbyte-Zeichen enthalten.)
2	Confirm (Bestätigen)	Geben Sie das gleiche Kennwort wie bei Neues Kennwort ein. Falls die Kennwörter nicht identisch sind, wird ein Fehler angezeigt.
3	Send (Senden)	Klicken Sie zum Bestätigen der Änderungen am Admin-Kennwort auf diese Schaltfläche.

4

Projektor-Problemlösung

Sollten Probleme mit dem Projektor auftreten, lesen Sie bitte die folgenden Tipps zur Problemlösung. Falls das Problem fortbesteht, kontaktieren Sie bitte Dell (siehe Kontaktaufnahme mit Dell auf Seite 148).



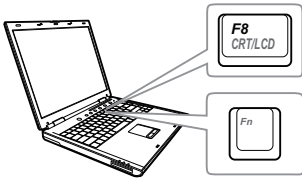

Problem

Auf dem Bildschirm wird kein Bild angezeigt



Mögliche Lösung

- Stellen Sie sicher, dass Sie die korrekte Eingangsquelle im QU.WAHL-Menü ausgewählt haben.
 - Vergewissern Sie sich, dass die externe Grafikschnittstelle aktiviert wurde. Wenn Sie ein Dell-Notebook benutzen, drücken Sie (Fn + F8). Bei anderen Computern sehen Sie in der entsprechenden Dokumentation nach. Falls die Bilder nicht korrekt angezeigt werden, aktualisieren Sie bitte die Grafikkartentreiber Ihres Computers. Bei Dell-Computern besuchen Sie bitte support.dell.com.
 - Vergewissern Sie sich, dass die Kabel richtig angeschlossen sind. Siehe „Den Projektor einrichten“ auf Seite 9.
 - Vergewissern Sie sich, dass die Anschlussstifte weder verbogen noch abgebrochen sind.
 - Vergewissern Sie sich, dass die Lampe richtig installiert ist (siehe „Auswechseln der Lampe“ auf Seite 136).
 - Verwenden Sie Testbild in den Projek.einstlg. des Erweitert-Menüs. Vergewissern Sie sich, dass die Farben des Testmusters korrekt sind.
-

Problem (Fortsetzung)	Mögliche Lösung (Fortsetzung)
Nur teilweise, durchlaufend oder fehlerhaft angezeigtes Bild	<p>1 Drücken Sie die Auto Adjust-Taste an der Fernbedienung.</p> <p>2 Wenn Sie mit einem Dell-Notebook arbeiten, stellen Sie die Auflösung des Computers auf WXGA (1280 x 800) ein:</p> <ul style="list-style-type: none"> a Klicken Sie mit der rechten Maustaste auf eine freie Stelle des Microsoft® Windows®-Desktops, klicken Sie auf Eigenschaften, wählen Sie dann das Register Einstellungen. b Prüfen Sie, ob beim externen Monitoranschluss 1280 x 800 Bildpunkte eingestellt ist. c Drücken Sie   (Fn + F8).
Die Präsentation wird nicht auf dem Bildschirm angezeigt	<p>Falls Sie Schwierigkeiten dabei haben, die Auflösung zu ändern, oder das Monitorbild hängen bleibt, starten Sie alle Geräte und den Projektor neu.</p> <p>Wenn Sie nicht mit einem Dell-Notebook arbeiten, lesen Sie in Ihrer Dokumentation nach. Falls die Bilder nicht korrekt angezeigt werden, aktualisieren Sie bitte die Grafikkartentreiber Ihres Computers. Bei Dell-Computern besuchen Sie bitte support.dell.com.</p> <p>Wenn Sie mit einem tragbaren Dell-Computer arbeiten, drücken Sie   (Fn+F8).</p>
Das Bild ist instabil oder flimmert	<p>Führen Sie im OSD im Menü Anzeigeeinstlg. unter ERWEITERT eine Abstimmung durch (nur im PC-Modus).</p>
Auf dem Bild erscheinen senkrechte flimmernde Streifen	<p>Passen Sie im Menü Anzeigeeinstlg. unter ERWEITERT die Frequenz an (nur im PC-Modus).</p>

Problem (Fortsetzung)	Mögliche Lösung (Fortsetzung)
Die Bildfarbe stimmt nicht	<ul style="list-style-type: none"> • Erhält das Anzeigergerät ein falsches Signal vom Ausgang der Grafikkarte, wählen Sie RGB als Signaltyp im OSD Bildeinstlg. des ERWEITERT-Registers. • Nutzen Sie Testbild unter Projek.einstlg. im Menü ERWEITERT. Vergewissern Sie sich, dass die Farben des Testmusters korrekt sind.
Das Bild ist nicht fokussiert	<ol style="list-style-type: none"> 1 Justieren Sie den Fokussiering am Projektorobjektiv. 2 Sorgen Sie dafür, dass sich der Projektionsbildschirm in einer geeigneten Entfernung zum Projektor befindet (59,7 bis 73,1 cm).
Das Bild wird bei Wiedergabe einer 16:9-DVD gestreckt	<p>Der Projektor erkennt automatisch das Format des Eingangssignals. Bei der Original-Standard-einstellung behält das Gerät das Format des projizierten Bildes entsprechend des Formats der Eingangsquelle bei.</p> <p>Falls das Bild nach wie vor gestreckt erscheint, stellen Sie das Bildformat unter Anzeigeeinstlg. im OSD-Menü ERWEITERT richtig ein.</p>
Bild ist invertiert	Wählen Sie im Bildschirmmenü die Option Projek.einstlg. unter ERWEITERT und ändern Sie den Projektormodus.
Lampe brennt mit einem Knallgeräusch durch	Wenn die Lampe das Lebensende erreicht, kann sie mit einem lauten Knallgeräusch durchbrennen. In diesem Fall schaltet sich der Projektor nicht wieder ein. Wenn Sie die Lampe wechseln, beachten Sie die Hinweise unter „Auswechseln der Lampe“ auf Seite 136.
LAMP-Anzeige leuchtet orange	Wenn die LAMPE -Warnleuchte bernsteinfarben leuchtet, muss die Lampe ausgewechselt werden.

Problem (Fortsetzung)	Mögliche Lösung (Fortsetzung)
LAMPE-Anzeige blinkt orange	<p>Falls die LAMPE-Anzeige orange blinkt, besteht eventuell keine Verbindung zum Lampenmodul. Bitte überprüfen Sie das Lampenmodul und vergewissern Sie sich, dass es richtig installiert wurde.</p> <p>Wenn die LAMPE-Anzeige und Betriebsanzeige orangefarben blinken, ist der Lampentreiber ausgefallen, der Projektor schaltet sich automatisch ab.</p> <p>Falls die LAMPE- und TEMP-Anzeigen orange blinken und die Betriebsanzeige blau leuchtet, ist das Farbrad ausgefallen; der Projektor schaltet sich automatisch ab.</p> <p>Um diese Schutzfunktion wieder aufzuheben, halten Sie die Ein/Austaste 10 Sekunden lang gedrückt.</p>
TEMP-Anzeige leuchtet orange	<p>Der Projektor ist überhitzt. Die Anzeige wird automatisch ausgeschaltet. Schalten Sie die Anzeige wieder ein, wenn der Projektor abgekühlt ist. Falls das Problem weiterhin bestehen bleibt, wenden Sie sich bitte an Dell.</p>
TEMP-Anzeige blinkt orange	<p>Wenn der Projektorkühler ausfällt, schaltet sich der Projektor automatisch aus. Versuchen Sie ein Rücksetzen; dazu halten Sie die Ein/Austaste 10 Sekunden lang gedrückt. Bitte warten Sie etwa 5 Minuten; schalten Sie das Gerät erst dann wieder ein. Falls das Problem weiterhin bestehen bleibt, wenden Sie sich bitte an Dell.</p>
Die Fernbedienung funktioniert nicht richtig oder nur in einem sehr begrenzten Bereich	<p>Batteriestrom schwach. Falls ja, ersetzen Sie die beiden AAA-Batterien.</p>

Problem (Fortsetzung)

Keine Anzeige bei DoUSB

Mögliche Lösung (Fortsetzung)

- Windows

Display over USB sollte automatisch ausgeführt werden. Wählen Sie zum manuellen Ausführen der USB-Anzeige Computer, wählen Sie dann „USB_Display.exe“.

- Mac
 - a Rufen Sie die CD-ROM auf: USB_DISPLAY und starten „MAC_USB_Display.pkg“.
 - b Befolgen Sie zum Abschließen der Installation die Anweisungen auf dem Bildschirm.
 - c Starten Sie das System neu; schließen Sie das USB-Kabel dann erneut an Computer und Projektor an.



Hinweis: Möglicherweise benötigen Sie zur Installation des Treibers einen Zugang auf Administratorebene. Wenden Sie sich an Ihren Netzwerkadministrator.

IR-Stift-Positionsversatz

- 1 Stellen Sie sicher, dass die Ausgangsaufösungen von Projektor und Computer 1280 x 800 sind.
 - 2 Wählen Sie am Computer „Nur zweiter Bildschirm“.
-

Führungssignale

Projektorstatus	Beschreibung	Indikator		
		Befehlstasten Ein/Austaste	TEMP (orange)	LAMPE (orange)
Standby-Modus	Projektor im Standby-Modus. Zum Einschalten bereit.	Blinkt weiß	AUS	AUS
Aufwärm-Modus	Der Projektor braucht eine Weile zum Warmwerden und Hochfahren.	Weiß	AUS	AUS
Lampe eingeschaltet	Projektor im Normal-Modus, bereit zur Bildanzeige. ☑ Hinweis: Kein Zugriff auf das Bildschirmmenü.	Weiß	AUS	AUS
Kühl-Modus	Der Projektor kühlt sich zum Ausschalten ab.	Weiß	AUS	AUS
Projektor überhitzt	Eventuell sind die Luftschlitze blockiert, oder die Umgebungstemperatur liegt höher als 35°C. Der Projektor schaltet sich automatisch aus. Vergewissern Sie sich, dass die Luftschlitze nicht blockiert sind und die Umgebungstemperatur im Arbeitsbereich liegt. Falls das Problem weiterhin bestehen bleibt, wenden Sie sich bitte an Dell.	AUS	ORANGE	AUS
Lampentreiber überhitzt	Der Lampentreiber ist überhitzt. Eventuell sind die Belüftungsschlitze blockiert. Der Projektor schaltet sich automatisch aus. Schalten Sie die Anzeige wieder ein, wenn der Projektor abgekühlt ist. Falls das Problem weiterhin bestehen bleibt, wenden Sie sich bitte an Dell.	ORANGE	ORANGE	AUS
Lüfterstörung	Einer der Lüfter ist ausgefallen. Der Projektor schaltet sich automatisch aus. Falls das Problem weiterhin bestehen bleibt, wenden Sie sich bitte an Dell.	AUS	ORANGES Blinken	AUS
Störung des Lampantriebs	Der Lampenantrieb ist ausgefallen. Der Projektor schaltet sich automatisch aus. Trennen Sie nach 3 Minuten das Netzkabel und schalten Sie die Anzeige wieder ein. Wenn das Problem weiterhin bestehen bleibt, wenden Sie sich an Dell.	ORANGES Blinken	AUS	ORANGES Blinken
Störung des Farbrades	Farbrad nicht startklar. Der Projektor ist ausgefallen und schaltet sich automatisch aus. Trennen Sie nach 3 Minuten das Netzkabel und schalten Sie die Projektor wieder an. Wenn das Problem weiterhin bestehen bleibt, wenden Sie sich an Dell.	Weiß	ORANGES Blinken	ORANGES Blinken
Lampenstörung	Lampe ist defekt. Ersetzen Sie die Lampe.	AUS	AUS	ORANGE
Fehler bei der - Stromversorgung (+12 V)	Die Stromversorgung ist unterbrochen. Der Projektor schaltet sich automatisch aus. Trennen Sie nach 3 Minuten das Netzkabel und schalten Sie die Projektor wieder an. Wenn das Problem weiterhin bestehen bleibt, wenden Sie sich an Dell.	ORANGES Blinken	ORANGE	ORANGE
Fehler bei Lampenmodulanschluss	Die Verbindung zum Lampenmodul wurde eventuell unterbrochen. Überprüfen Sie das Lampenmodul und vergewissern Sie sich, dass es richtig installiert wurde. Falls das Problem weiterhin bestehen bleibt, wenden Sie sich bitte an Dell.	AUS	AUS	ORANGES Blinken

Auswechseln der Lampe

⚠ **Vorsicht:** Bevor Sie mit den in diesem Kapitel gezeigten Schritten beginnen, beachten Sie die auf Seite 8 beschriebenen Sicherheitshinweise.

Ersetzen Sie die Lampe, wenn die Meldung „**Die Lampenlebensdauer bei vollem Betrieb geht zu Ende. Ein Lampenwechsel wird empfohlen!**“ www.dell.com/lamps“ erscheint. Wenn das Problem auch nach dem Wechseln der Lampe bestehen bleibt, wenden Sie sich an Dell. Weitere Informationen finden Sie unter „Kontakt zu Dell“ auf Seite 148.

⚠ **Vorsicht:** Verwenden Sie eine Originallampe; nur so können Sie sicher sein, dass Ihr Projektor sicher und optimal arbeitet.

⚠ **Vorsicht:** Die Lampe wird während des Gebrauchs sehr heiß. Wechseln Sie die Lampe erst, nachdem sich der Projektor mindestens 30 Minuten lang abgekühlt hat.

⚠ **Vorsicht:** Berühren Sie nie die Glühlampe oder das Lampenglas. Projektorlampen sind leicht zerbrechlich und können bereits bei Berührung beschädigt werden. Die Scherben sind scharf und können Verletzungen verursachen.

⚠ **Vorsicht:** Falls die Lampe platzt, entfernen Sie alle Scherbenreste aus dem Projektor und entsorgen Sie sie entsprechend den geltenden Entsorgungsvorschriften. Weitere Informationen finden Sie unter www.dell.com/hg.

- 1 Schalten Sie den Projektor aus und ziehen Sie den Netzstecker.
- 2 Lassen Sie den Projektor mindestens 30 Minuten lang abkühlen.
- 3 Lösen Sie die beiden Schrauben, mit denen die Lampenabdeckung befestigt ist, und entfernen Sie die Abdeckung.
- 4 Lösen Sie die beiden Schrauben, mit denen die Lampe befestigt ist.
- 5 Ziehen Sie die Lampe am Metallgriff nach oben.

🔑 **Hinweis:** Dell fordert Sie möglicherweise auf, im Rahmen der Garantie gewechselte

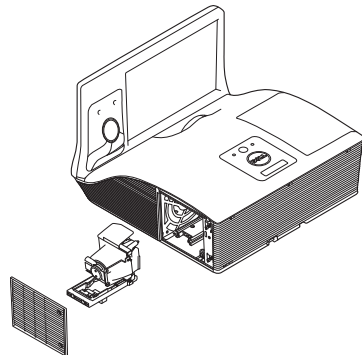

Lampen an Dell zur Kzuschicken. Andernfalls erhalten Sie die Adresse der nächstgelegenen Annahmestelle bei Ihrem örtlichen Abfallentsorgungsbetrieb.

- 6 Setzen Sie die neue Lampe ein.
- 7 Ziehen Sie die beiden Schrauben, die die Lampe halten, fest.
- 8 Schließen Sie das Lampenfach wieder und schrauben Sie den Deckel mit den zwei Schrauben fest.
- 9 Setzen Sie die Lampenbetriebszeit durch Auswahl von „Ja“ unter **Lampe Reset** im OSD-Menü **Energieeinstellungen** des **ERWEITERT**-Menüs zurück (siehe Energieeinstellungen des ERWEITERT-Menüs auf Seite 48). Wenn ein neues Lampenmodul eingesetzt wurde, erkennt dies der Projektor automatisch und setzt die Lampenbetriebszeit selbsttätig zurück.



Vorsicht: Lampenentsorgung (nur für die USA)

(Hg) DIE LAMPE(N) IN DIESEM PRODUKT ENHÄLT/ENTHALTEN QUECKSILBER. SIE MUSS/MÜSSEN DAHER GEMÄSS ÖRTLICHEN, LANDES- ODER BUNDESVORSCHRIFTEN ODER -GESETZEN WIEDERAUFBEREITET ODER ENTSORGT WERDEN. WEITERE INFORMATIONEN HIERZU FINDEN SIE UNTER WWW.DELL.COM/HG ODER WENDEN SIE SICH AN DIE ELECTRONIC INDUSTRIES ALLIANCE UNTER WWW.EIAE.ORG. INFORMATIONEN ZUR LAMPENENTSORGUNG FINDEN SIE UNTER WWW.LAMPRECYCLE.ORG.

Häufig gestellte Fragen:

Ich möchte über das Internet auf den Projektor zugreifen. Welche Browser-Einstellungen werden empfohlen?

Mit den folgenden Schritten können Sie Ihren Browser optimal konfigurieren:

- 1 Öffnen Sie die **Systemsteuerung** → **Internetoptionen** → **Allgemein-Registerkarte** → **Browserverlauf** → **Einstellungen** → Wählen Sie **Bei jedem Zugriff auf die Webseite**.
- 2 Einige Firewall und Antiviren-Programme können die HTTP-Anwendung blockieren. Falls möglich deaktivieren Sie die Firewall und Antiviren-Software.

Ich möchte über das Internet auf den Projektor zugreifen. Welche Portnummern sollte ich in der Firewall freigeben?

Der Projektor nutzt die nachstehenden TCP/IP-Ports.

UDP/TCP	Port-Nummer	Beschreibung
TCP	80	Webkonfiguration (HTTP)
UDP/TCP	25	SMTP: Zum eMail-Routing zwischen Mailservern.
UDP/TCP	161	SNMP: Simple Network Management Protocol
UDP	9131	AMX: Zur AMX-Erkennung verwendet.

Warum kann ich nicht über das Internet auf den Projektor zugreifen?

- 1 Prüfen Sie, ob Ihr Computer oder Notebook mit dem Internet verbunden ist.
- 2 Prüfen Sie mit Hilfe Ihres Internetanbieters oder Netzwerkadministrators, ob sich Ihr Computer/Notebook im selben Subnetz befindet.

Warum kann ich nicht auf den SMTP-Server zugreifen?

- 1** Prüfen Sie mit Hilfe Ihres Internetanbieters oder Netzwerkadministrators, ob die SMTP-Serverfunktion vom Projektor genutzt werden und die dem Projektor zugewiesene IP auf den SMTP-Server zugreifen kann. Der Projektor nutzt den SMTP-Port 25; dies kann nicht geändert werden.
- 2** Prüfen Sie, ob SMTP-Ausgangsserver, Benutzername und Kennwort richtig eingestellt wurden.
- 3** Manche SMTP-Server prüfen, ob die „Von“-eMail-Adresse zu „Benutzernamen“ und „Kennwort“ passt. Wenn Sie beispielsweise test@dell.com als „Von“-eMail-Adresse nutzen, sollten Sie auch Benutzernamen und Kennwort des test@dell.com-Kontos zur Anmeldung am SMTP-Server verwenden.

Warum kann ich die Test-eMail-Benachrichtigung nicht empfangen, obwohl der Projektor anzeigt, dass die Test-eMail gesendet wurde?

Dies kann daran liegen, dass der SMTP-Server die eMail-Benachrichtigung als Spam identifiziert oder bestimmte SMTP-Servereinschränkungen bestehen. Prüfen Sie die SMTP-Servereinstellungen mit Unterstützung Ihres Internetanbieters oder Netzwerkadministrators.

Firewallkonfiguration und häufig gestellte Fragen

F: Warum kann ich nicht auf die Web-Management-Seite zugreifen?

A: Die Firewall-Konfiguration Ihres Computers hindert Sie möglicherweise daran, auf die Web-Management-Internetseite zuzugreifen. Bitte halten Sie sich an die folgenden Konfigurationseinstellungen:

Firewallschutz	Konfiguration
McAfee Security Center	<ol style="list-style-type: none">1 Starten Sie das McAfee Security Center (Start > Alle Programme > McAfee > McAfee Security Center).2 Klicken Sie in der personal firewall plus-Registerkarte auf View the Internet Applications List.3 Wählen Sie Dell Projector (Dell-Projektor) aus der Liste.4 Rechtsklicken Sie auf die Permissions (Berechtigungen)-Spalte.5 Wählen Sie Allow Full Access aus dem Pop-up-Menü.
Norton AntiVirus	<ol style="list-style-type: none">1 Öffnen Sie Norton AntiVirus (Start > Alle Programme > Norton AntiVirus > Norton AntiVirus).2 Klicken Sie auf das Options-Menü, wählen Sie dann Norton AntiVirus.3 Wählen Sie auf der Status-Seite Internet Worm Protection.4 Wählen Sie Dell Projector (Dell-Projektor) aus der Programmliste.5 Rechtsklicken Sie auf die Internet Access-Spalte.6 Wählen Sie Permit All aus dem Pop-up-Menü.7 Klicken Sie auf OK.

Firewallschutz	Konfiguration
Sygate Personal Firewall	<ol style="list-style-type: none"> 1 Öffnen Sie Sygate Personal Firewall (Start > Alle Programme > Sygate > Sygate Personal Firewall). 2 Rechtsklicken Sie in der Running Applications (Laufende Applikationen)-Liste auf Dell Pojector (Dell-Projektor). 3 Wählen Sie Allow aus dem Pop-up-Menü.
Windows-Firewall	<ol style="list-style-type: none"> 1 Öffnen Sie die Windows-Firewall (Start > Alle Programme > Systemsteuerung). Doppelklicken Sie auf Windows-Firewall. 2 Entfernen Sie unter der Allgemein-Registerkarte das Häkchen bei Keine Ausnahmen zulassen. 3 Klicken Sie unter der Ausnahmen-Registerkarte auf die Programm hinzufügen...-Schaltfläche. 4 Wählen Sie aus der Programmliste Dell Projector (Dell-Projektor), klicken Sie dann auf OK. 5 Klicken Sie zur Bestätigung der Ausnahmeeinstellungen auf OK.
Zone Alarm	<ol style="list-style-type: none"> 1 Öffnen Sie Zone Alarm Firewall (Start > Alle Programme > Zone Labs > Zone Labs Center). 2 Wählen Sie auf der Seite Program Control (Programmsteuerung) Dell Projector (Dell-Projektor) aus der Liste. 3 Rechtsklicken Sie auf die Access Trusted-Spalte. 4 Wählen Sie Allow aus dem Pop-up-Menü. 5 Rechtsklicken Sie und wählen Allow bei den Spalten Access-Internet, Server-Trusted und Server-Internet.

5

Technische Daten

Lichtrohre	0,65-Zoll-WXGA-800, S450 DMD, DarkChip3™
Helligkeit	3100 ANSI-Lumen (max.)
Kontrastverhältnis	Nativ: 2200:1, typisch Modus mit hohem Kontrastverhältnis: 8000:1, typisch
Gleichmäßigkeit	85% Typisch (Japan Standard – JBMA)
Anzahl an Bildpunkten	1280 x 800 (WXGA)
Bildseitenformat	16:10
Flash intern	2 GB Speicher (max.)
Darstellbare Farben	1,07 Billionen Farben
Farbradgeschwindigkeit	2fach 1fach bei 3D-Anzeige
Projektionsobjektiv	F-Stopp: F/ 2,6 Effektive Brennweite = 654 mm \pm 10 mm bei 87,2-Projektionsfläche Fixobjektive, nur Digitalzoom Bildwurfverhältnis = 0,35, Weitwinkel / Tele Versatzverhältnis: 125% \pm 5%
Größe der Projektionsfläche	70 bis 100 Zoll (diagonal)
Projektionsabstand	0,517 – 0,759 m \pm 0,01 m
Videokompatibilität	Composite-Video: NTSC: M (3,58 MHz), 4,43 MHz PAL: B, D, G, H, I, M, N, 60 SECAM: B, D, G, K, K1, L Component-Videoeingang über VGA: 1080i, 720p, 576i/p, 480i/p HDMI-Eingang: 1080p, 720p, 576i/p, 480i/p

Stromversorgung	Universell, 100 – 240 V Wechselspannung, 50 – 60 Hz, mit PFC-Eingang
Stromverbrauch	Normalbetrieb: 345 W \pm 10 % bei 110 VAC (Netzwerk aktiv) Eco-Modus: 285 W \pm 10 % bei 110 VAC (Netzwerk aktiv) Bereitschaftsmodus: < 0,5 W S510/S510n vernetzter Standby: < 9,6 W
Audio	2 Lautsprecher x 10 Watt eff.
Geräuschpegel	Normalbetrieb: 36 dB(A) Eco-Modus: 32 dB(A)
Projektorgewicht	7,6 kg
Gewicht des IR-Stifts (nur für S510)	55,2 g (mit Batterien)
Abmessungen (B x H x T)	357 x 231 x 367 mm

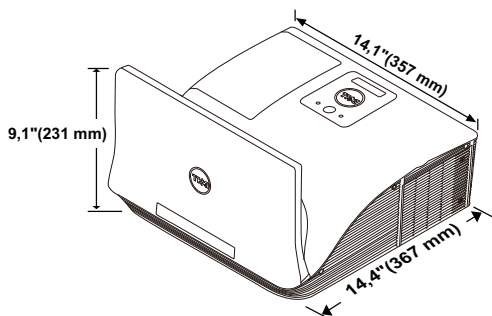

Abmessungen des IR-Stifts 162,2 x 18 mm
(L x Φ) (nur für S510)

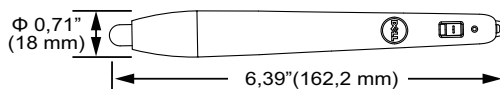

Umgebungsbedingungen	<p>Betriebstemperatur: 5 °C bis 40 °C (41 °F bis 104 °F)</p> <p>Luftfeuchtigkeit: max. 80%</p> <p>Lagerungstemperatur: 0 °C bis 60 °C (32 °F bis 140 °F)</p> <p>Luftfeuchtigkeit: max. 90 %</p> <p>Temperatur beim Transport: -20 °C bis 60 °C (-4 °F bis 140 °F)</p> <p>Luftfeuchtigkeit: max. 90 %</p>
E/A-Anschlüsse	<p>Stromversorgung: Ein AC-Netzanschluss (3-polig, C14-Eingang)</p> <p>VGA-Eingang: Zwei 15-polige D-Sub-Anschlüsse (blau), VGA-A & VGA-B, zur Eingabe analoger RGB-/Component-Signale.</p> <p>VGA-Ausgang: Ein 15-poliger D-Sub-Anschluss (schwarz), zum Durchschleifen von VGA-A.</p> <p>Composite-Videoausgang: Ein gelber Cinch-Anschluss für CVBS-Signale.</p> <p>HDMI-Eingang: Zwei HDMI-Anschlüsse zur Unterstützung von HDMI 1.4a. HDCP-konform/einer mit MHL.</p> <p>Analoger Audioeingang: Zwei 3,5 mm-Stereoklinkenbuchsen (blau) und ein Paar Cinch-Anschlüsse (rot/weiß).</p> <p>Variabler Audioausgang: Eine 3,5 mm-Stereoklinkenbuchse (grün).</p> <p>USB-Port (Typ B): Ein Mini-USB-Anschluss zur Fernbedienung und zur Firmware-Aktualisierung.</p> <p>RS232-Port: Ein 9-poliger D-Sub-Anschluss zur RS232-Kommunikation.</p> <p>USB-Port (Typ A): Ein USB-Kartenschlitz für Multimedia-Wiedergabe (Video/Musik/Foto/Office-Betrachter).</p> <p>USB-Port (Typ B): Ein USB-Port zum Anschluss von USB-Anzeigegeräten, ein USB-Port für Speichergeräte (interner Speicher).</p>

	RJ45-Port: Ein RJ45-Anschluss zur Steuerung des Projektors über das Netzwerk und einen LAN-Bildschirm.
Mikrofon	Eine 3,5 mm-Stereoklinkenbuchse (pink).
Drahtlos	Norm zur Drahtlosverbindung: IEEE 802.11 a/b/g/n (1T2R) Betriebssystemkompatibilität: Windows 8/7/Vista/XP/2000, MAC OS X Unterstützt: Diapräsentation und Projektorsteuerung. Ermöglicht eine Verbindung von bis zu 30 Benutzern gleichzeitig. 4-zu-1-Bildschirmaufteilung. Ermöglicht die Präsentation von vier Dias gleichzeitig. Konferenzsteuerungsmodus. Unterstützt Audioprojektion (erfordert möglicherweise Treiberinstallation. Download unter dell.com/support). Unterstützt MobiShow- und WiFi-Doc-Projektion.
Lampe	OSRAM-280-W-Lampe, vom Benutzer austauschbar
Lampenlebensdauer	Normalbetrieb: Bis zu 3000 Stunden Eco-Modus: Bis zu 4000 Stunden Dynamischer Ökozyklusmodus: Bis zu 5000 Stunden



Hinweis: Die Betriebsdauerangabe bei Projektorlampen ist lediglich ein Maß für den Helligkeitsabfall; diese Angabe definiert nicht, wann die Lampe komplett ausfällt und kein Licht mehr ausstrahlt. Die Lampenbetriebsdauer wird als die Zeit definiert, die vergeht, bis 50 % einer Auswahl von Testlampen nur noch etwa 50 % ihrer Nennlichtleistung abgeben. Die Lampenbetriebszeit kann auf keine Weise garantiert werden. Die tatsächliche Betriebszeit einer Projektorlampe hängt von Betriebs- und Nutzungsbedingungen ab. Beim Einsatz eines Projektors unter ungünstigen Bedingungen, zu denen staubige Umgebungen, hohe Temperaturen, viele Betriebsstunden pro Tag und plötzliches Ausschalten zählen, ist eine Verkürzung der Lampenbetriebszeit oder ein gänzlicher Ausfall wahrscheinlich.

RS232-Pinbelegung

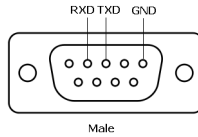

RS232-Protokoll

- Kommunikationseinstellungen

Anschlusseinstellungen	Wert
Baudrate	19.200
Datenbits	8
Parität	Keine
Stoppbits	1

- Befehlstypen
Zum Aufrufen des OSD-Menüs und zum Anpassen von Einstellungen.
- Steuerbefehlssyntax (vom PC zum Projektor)
[H][AC][SoP][CRC][ID][SoM][COMMAND]
- Beispiel: Einschaltbefehl (Low-Byte zuerst)
--> 0xBE, 0xEF, 0x10, 0x05, 0x00, 0xC6, 0xFF, 0x11, 0x11, 0x01, 0x00, 0x01
- Steuerbefehlsliste
Die neuesten RS232-Codes finden Sie auf den Dell-Kundendienstseiten:
support.dell.com.
Die neuesten SNMP-Befehle und -Liste finden Sie auf den Dell-Kundendienstseiten:
support.dell.com.

Kompatibilitätsmodi (analog/digital)

Auflösung	Bildwiederholfrequenz (Hz)	HSync-Frequenz (KHz)	Pixeltakt (MHz)
640 x 350	70,087	31,469	25,175
640 x 480	59,940	31,469	25,175
720 x 480, p60	59,940	31,469	27,000
720 x 576, p50	50,000	31,250	27,000
720 x 400	70,087	31,469	28,322
640 x 480	75,000	37,500	31,500
640 x 480	85,008	43,269	36,000
800 x 600	60,317	37,879	40,000
800 x 600	75,000	46,875	49,500
800 x 600	85,061	53,674	56,250
1024 x 768	60,004	48,363	65,000
1280 x 720, p50	50,000	37,500	74,250
1280 x 720, p60	60,000	45,000	74,250
1920 x 1080, i50	50,000	28,125	74,250
1920 x 1080, i60	60,000	33,750	74,250
1280 x 720	59,855	44,772	74,500
1024 x 768	75,029	60,023	78,750
1280 x 800	59,810	49,702	83,500
1366 x 768	59,790	47,712	85,500
1360 x 768	60,015	47,712	85,500
1024 x 768	84,997	68,677	94,500
1440 x 900	59,887	55,935	106,500
1280 x 1024	60,020	63,981	108,000
1400 x 1050	59,978	65,317	121,750
1280 x 800	84,880	71,554	122,500
1280 x 1024	75,025	79,976	135,000
1440 x 900	74,984	70,635	136,750
1680 x 1050	59,954	65,290	146,250
1280 x 960	85,002	85,938	148,500
1920 x 1080	60,000	67,500	148,500
1024 x 768	119,989	97,551	115,500

6

Kontakt zu Dell

Kunden in den USA können die Rufnummer 800-WWW-DELL (800-999-3355) verwenden.



Hinweis: Wenn Sie nicht über eine aktive Internetverbindung verfügen, finden Sie die Kontaktinformationen auf Ihrer Kaufbestätigung, Ihrem Versandzettel, Ihrer Rechnung oder im Produktkatalog von Dell.

Dell bietet eine Reihe verschiedener Support- und Serviceoptionen online oder per Telefon an. Die Verfügbarkeit dieser Optionen ist abhängig vom jeweiligen Land und Produkt; einige Optionen sind für Sie möglicherweise nicht verfügbar. So kontaktieren Sie Dell, wenn Sie Fragen zum Verkauf haben, technische Unterstützung benötigen oder den Kundendienst in Anspruch nehmen möchten:

- 1 Besuchen Sie www.dell.com/contactDell.
- 2 Wählen Sie Ihre Region auf der interaktiven Karte.
- 3 Wählen Sie ein Segment für den Kontakt.
- 4 Wählen Sie den Link des von Ihnen benötigten Kundendienstes oder Services.

Crestron kontaktieren

Crestron bietet einen telefon- und webbasierten technischen Kundendienst. Die Verfügbarkeit kann je nach Land variieren; alternativ kann jeder Benutzer eine eMail an getroomview@crestron.com senden.

Technischer Support

In den USA und Kanada

Telefon: 877-516-5394

eMail: roomviewsupport@crestron.com

Außerhalb der USA und Kanada

Telefon: +1 201-367-1037

eMail: roomviewsupport@crestron.com

7

Anhang: Glossar

ANSI Lumens — Eine Maßeinheit für die Helligkeit. Die Berechnung erfolgt mit Hilfe eines ein Quadratmeter großen, in neun gleiche Rechtecke geteilten Bildes, wobei der Mittelwert aus den in der Mitte aller Rechtecke gemessenen Luxwerten (Helligkeit) ermittelt wird.

Bildseitenformat — Das beliebteste Bildseitenverhältnis ist 4:3 (4 zu 3). Alte Fernseh- und Computervideoformate haben das Seitenverhältnis 4:3. Das bedeutet, dass die Breite zur Höhe im Verhältnis 4 zu 3 ist.

Helligkeit — Die Menge des Lichts, die von einem Projektionsbild oder -gerät ausgestrahlt wird. Die Helligkeit des Projektors wird in ANSI-Lumen gemessen.

Farbtemperatur — Die Farberscheinung des weißen Lichtes. Eine niedrige Farbtemperatur bewirkt wärmeres Licht (mehr Gelb/Rot), während eine hohe Farbtemperatur kälteres Licht (mehr Blau) bedeutet. Die Maßeinheit der Farbtemperatur ist Kelvin (K).

Component Video — Eine Methode zur Erzeugung hochwertiger Videos in einem Format, das aus dem Luminanzsignal und zwei separaten Chrominanzsignalen besteht, die für Analog-Component Y'Pb'Pr' und für digitales Component Y'Cb'Cr' definiert sind. Component-Video steht bei DVD-Playern zur Verfügung.

Composite Video — Ein Video-Signal, das Luma (Helligkeit), Chroma (Farbe), Burst (Farbreferenz) in eine Signal-Wellenform (horizontale und vertikale synchronisierte Signale) in eine Signal-Wellenform synchronisiert und in einem einzigen Kabelpaar führt. Es gibt drei Formate: NTSC, PAL und SECAM.

Komprimierte Auflösung — Falls die Auflösung eingehender Bilder größer als die des Projektors ist, wird das resultierende Bild verkleinert, damit es mit der Auflösung des Projektors übereinstimmt. Aufgrund der Kompression einiger digitaler Geräte kann es zu Bildverlusten kommen.

Kontrastverhältnis — Der Bereich zwischen den Werten für Dunkelheit und Helligkeit in einem Bild, bzw. das Verhältnis zwischen dem minimalen und maximalen Wert. In der Projektorindustrie gibt es zwei Verfahren, das Verhältnis zu messen:

- 1 Voll Ein/Aus — Das Verhältnis des Lichts eines komplett weißen Bildes (full on) zum Licht eines komplett schwarzen (full off) Bildes.
- 2 ANSI — Gemessen wird ein Muster aus 16 abwechselnd schwarzen und weißen Rechtecken. Die durchschnittliche Lichtabgabe der weißen Rechtecke wird durch die durchschnittliche Lichtabgabe der schwarzen Rechtecke geteilt. Das ergibt das ANSI Kontrastverhältnis.

Der Full On/Off: Kontrast ist bei einem Projektor immer größer als der ANSI-Kontrast.

dB – Dezibel – Eine Einheit, die den relativen Unterschied einer Kraft oder Intensität, meistens zwischen zwei akustischen oder elektrischen Signalen, ausdrückt. Sie entspricht dem Zehnfachen des allgemeinen Logarithmus des Verhältnisses der zwei Stärken.

Bilddiagonale – Ein Verfahren zur Messung der Größe eines Bildschirms oder Projektionsbildes. Hierbei wird die Strecke zwischen einer Ecke und der gegenüberliegenden Ecke gemessen. Eine Leinwand mit einer Höhe von 2,75 m und einer Breite von 3,65 m besitzt eine Diagonale von 4,6 m. Dieses Dokument setzt voraus, dass die diagonalen Abmessungen dem klassischen 4:3-Verhältnis eines Computerbildes, wie bei dem Beispiel oben, dienen.

DHCP – Dynamic Host Configuration Protocol – Ein Netzwerkprotokoll, das Servern die automatische Zuweisung einer TCP-/IP-Adresse zu einem Gerät ermöglicht.

DLP® – Digital Light Processing™ – Eine von Texas Instruments entwickelte Monitorreflexionstechnologie, bei der kleine, manipulierte Spiegel verwendet werden. Licht, das durch einen Farbfilter ausgegeben wird, wird an die DLP-Spiegel gesendet, welche die RGB-Farben in einem Bild an die Leinwand projizieren - auch als DMD bekannt.

DMD – Digital Micro Mirror Device - Digitales Mikrospiegelgerät – Jedes DMD besteht aus Tausenden von mikroskopisch kleinen, geneigten, aus einer Aluminiumlegierung bestehenden Spiegeln.

DNS – Domain Name System – Ein Internetservice, der Domännennamen in IP-Adressen umsetzt.

Brennweite – Der Abstand zwischen der Oberfläche einer Linse und dem Brennpunkt.

Frequenz – Die Anzahl der zyklischen Wiederholungen von elektrischen Signalen pro Sekunde. Die Frequenz wird in Hz (Hertz) angegeben.

HDCP – High-Bandwidth Digital-Content Protection – Ein von der Intel™ Corporation entwickeltes Verschlüsselungssystem, durch digitale Inhalte geschützt über digitale Schnittstellen wie z. B. DVI und HDMI überträgt.

HDMI – High-Definition Multimedia Interface – Überträgt unkomprimierte HD-Videodaten sowie digitale Audio- und Gerätesteuierungsdaten über einen einzigen Anschluss.

Hz (Hertz) – Einheit für Frequenz.

IEEE802.11 – Mehrere Normen zur Kommunikation über drahtlose lokale Netzwerke (WLAN). 802.11b/g/n - Nutzung des 2,4-GHz-Bandes.

Trapezkorrektur – Mit Hilfe der Trapezkorrektur kann die Bildverzerrung (normalerweise ist das verzerrte Bild wie ein Trapez oben breiter und unten schmaler) eines Projektionsbildes korrigiert werden, die durch einen

ungünstigen Winkel des Projektors zur Projektionsfläche hervorgerufen wird.

Maximalabstand — Der maximal mögliche Abstand zwischen Projektor und Projektionsschirm, bei dem in einem vollständig abgedunkelten Raum noch ein brauchbares Bild erzeugt (das hell genug ist).

Maximale Bildgröße — Das größtmögliche Bild, das ein Projektor in einem abgedunkelten Raum erzeugen kann. Normalerweise durch die optische Brennweite begrenzt.

Minimalabstand — Der minimal mögliche Abstand zwischen Projektor und Projektionsschirm, bei dem ein Bild noch scharf gestellt werden kann.

NTSC — National Television Standards Committee. Nordamerikanischer Sendestandard mit einem Videoformat von 525 Zeilen bei 30 Bildern pro Sekunde.

PAL — Phase Alternating Line. Ein europäischer Sendestandard mit einem Videoformat von 625 Zeilen bei 25 Bildern pro Sekunde.

Rückprojektion — Mit dieser Funktion können Sie ein Bild horizontal spiegeln. Bei der normalen Projektion von vorne erscheinen Texte, Grafiken usw. dann verkehrt herum. Die Rückprojektion wird für die Projektion von hinten verwendet.

RGB — Rot, Grün, Blau — Für die Beschreibung eines Monitors verwendet, der die Signale für diese drei Farben getrennt erhalten muss.

SECAM — Ein französischer und internationaler Sendestandard, der PAL ähnelt, der sich jedoch bei der Übertragung vom Farbinformationen einer abweichenden Methode bedient.

SSID — Service Set Identifiers — Ein Name zur Identifikation des spezifischen drahtlosen LAN, zu dem der Benutzer eine Verbindung herstellen will.

SVGA — Super Video Graphics Array — 800 x 600 Pixel.

SXGA — Super Ultra Graphics Array — 1280 x 1024 Pixel

UXGA — Ultra Extended Graphics Array — 1600 x 1200 Pixel.

VGA — Video Graphics Array — 640 x 480 Pixel.

WEP — Wired Equivalent Privacy — Diese Methode dient der Kommunikationsdatenverschlüsselung. Der Verschlüsselungsalgorithmus wird erstellt und nur dem kommunizierenden Benutzer bekannt gegeben, sodass die Daten nicht von Dritten entschlüsselt werden können.

XGA — Extended Video Graphics Array — 1024 x 768 Pixel.

WXGA — Wide Extended Graphics Array — 1280 x 800 Pixel.

Index

A

Anschlüsse

- Audio-A-Eingang 17
- Audioausgang 17
- Audio-B-Eingang 17
- Audioeingang, linker Kanal 17
- Audioeingang, rechter Kanal 17
- Composite Video-Anschluss 17
- HDMI-A/MHL-Anschluss zur Unterstützung der MHL-Funktion 17
- HDMI-B-Anschluss 17
- Mikrofonanschluss 17
- Mini-USB (Mini, Typ B) 17
- Netzanschluss 17
- RJ-45-Anschluss 17
- RS232-Anschluss 17
- USB-Anschluss (Typ A) zur Verbindung eines USB-Betrachters 17
- USB-Anschluss (Typ B) zur Verbindung (DoUSB) eines USB-Bildschirms 17
- VGA-A-Eingang (D-Sub) 17
- VGA-Ausgang (durchgeschliffenes Monitorsignal) 17
- VGA-B-Eingang (D-Sub) 17

Auswechseln der Lampe 136

B

Bildschirmmenü (OSD)

- Audio-Equalizer 36
- AUDIOLAUTSTÄRKE 36
- AUTOEINST. 34
- ERWEITERT 37
- HELLG./KONTR. 35
- HILFE 50
- QU.WAHL 32
 - Eingangsquelle -
Mehrfachanzei-
ge 33
 - QU.WAHL - USB 34
- SPRACHE 50
- VIDEOMODUS 35

D

Dell

- Kontakt 148, 150

E

- Einstellen des Projektorfokus 9
- Fokusing 9

F

- Fernbedienung 12

I

- Interakt. Stift
 - Batterie 52
 - Betriebsanzeige 52
 - Ein-/Ausschalter 52
 - Handschlaufenhalterung 52
 - Stiftspitze 52

K

- Kontakt zu Dell 5, 133, 136
- Kundendienst
 - Kontakt zu Dell 148, 150

P

- Problemlösung
 - Kontakt zu Dell 130
- Projektor 7
 - 10-W-Lautsprecher 7
 - Fokusring 7
 - IR-Empfänger 7
 - Kamera 7
 - Lampenabdeckung 7
 - Lampen-LED 7
 - Objektiv 7
 - Stromschalter 7
 - Temperatur-LED 7
- Projektor anschließen
 - An einen Computer 18
 - Audiokabel 27
 - Handelsübliches RS232-
Steuergerät 30
 - HDMI-Kabel 19
 - MHL-Kabel 23

- Netzkabel 18, 19, 20, 21, 23,
26, 27, 28, 29, 30
- RJ45-Kabel 29
- RS232-Kabel 21
- RS-232-Kabel (9-polige D-
Sub-Buchse-zu-Buchse /
2-/3-polig, tauschbar) 30
- USB-A-zu-Mini-USB-B-Kabel
18
- USB-A-zu-USB-B-Kabel 20
- USB-Datenträger 28
- VGA-zu-VGA-Kabel 18, 26

T

- Technische Daten
 - Abmessungen 143
 - Abmessungen des
Infrarotstifts 143
 - Anzahl an Bildpunkten 142
 - Audio 143
 - Bildseitenformat 142
 - Darstellbare Farben 142
 - E/A-Anschlüsse 144
 - Farbradgeschwindigkeit 142
 - Flash intern 142
 - Geräuschpegel 143
 - Gewicht des IR-Stifts 143
 - Gleichmäßigkeit 142
 - Größe der Projektionsfläche
142
 - Helligkeit 142
 - Kontrastverhältnis 142
 - Lichtröhre 142
 - Projektionsabstand 142
 - Projektionsobjektiv 142

Projektorgewicht 143
RS232-Protokoll 146
Stromverbrauch 143
Stromversorgung 143
Umgebungsbedingungen
144
Videokompatibilität 142
Telefonnummern 148