

**Dell Geavanceerde Projector
P519HL
Gebruikershandleiding**



Opmerkingen, aandachtspunten en waarschuwingen



OPMERKING: Een **OPMERKING** bevat belangrijke informatie die u helpt beter gebruik te maken van uw projector.



LET OP: Met **LET OP** wordt gewezen op potentiële schade aan de hardware of verlies van gegevens als de instructies niet worden gevolgd.



WAARSCHUWING: Een **WAARSCHUWING** duidt op de mogelijkheid van materiële schade, persoonlijk letsel of dood.

**De informatie in dit document is onderhevig aan wijzigingen zonder kennisgeving.
© 2018 Dell Inc. Alle rechten voorbehouden.**

Reproductie van deze materialen op elke willekeurige manier zonder de schriftelijke goedkeuring van Dell Inc. is strikt verboden.

Handelsmerken die in deze tekst zijn gebruikt: Dell en het DELL-logo zijn handelsmerken van Dell Inc.; DLP en het DLP-logo zijn handelsmerken van TEXAS INSTRUMENTS INCORPORATED; Microsoft en Windows zijn handelsmerken of gedeponeerde handelsmerken van Microsoft Corporation in de Verenigde Staten en/of andere landen.

Andere handelsmerken en handelsnamen kunnen in dit document worden gebruikt om te verwijzen naar de entiteiten die aanspraak maken op de merken en namen van hun producten. Dell Inc. wijst elk eigendomsbelang in andere handelsmerken en handelsnamen dan zijn eigen namen en merken af.

Model: Dell Geavanceerde Projector P519HL

Juli 2018 Rev. A01

Inhoud

| | | |
|----------|--|-----------|
| 1 | Over uw Dell-projector | 4 |
| | Inhoud projectordoos | 4 |
| | Boven- en onderaanzicht projector | 5 |
| | Projectoraansluitingen. | 6 |
| | Afstandsbediening | 9 |
| 2 | Geprojecteerd beeld bijstellen | 12 |
| | Geprojecteerde zoomstand bijstellen | 12 |
| | Plaats van de projector bijstellen | 13 |
| | Beeldhoeken aanpassen | 15 |
| | De beeldgrootte aanpassen | 16 |
| 3 | Uw projector gebruiken | 18 |
| | Netwerkkeergave gebruiken | 18 |
| | Een computer verbinden via de optionele draadloze dongle | 22 |
| | PC-vrije presentatie gebruiken | 40 |
| 4 | Foutoplossing | 55 |
| | Tips voor probleemoplossing | 55 |
| | Geleidende signalen | 58 |
| 5 | Onderhoud | 59 |
| | De batterij van de afstandsbediening vervangen. | 59 |
| 6 | Specificaties | 60 |
| | Compatibiliteitsmodus (Digitaal / Analoo). | 63 |
| 7 | Verdere Informatie | 65 |
| 8 | Contact opnemen met Dell | 66 |

1

Over uw Dell-projector

Uw projector wordt geleverd met alle onderstaande items. Controleer of u alle items hebt en neem contact op met Dell als er iets ontbreekt.

Inhoud projectordooos

Inhoud verpakking

Voedingskabel

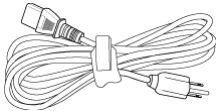

VGA-kabel (VGA naar VGA)

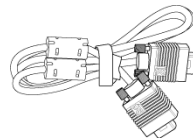

Afstandsbediening (CR2032 x 2 stuks)

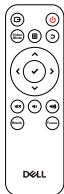

1,2 m USB-kabel (USB-A naar USB-A)

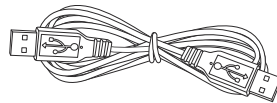

Gebruikershandleiding en documentatie

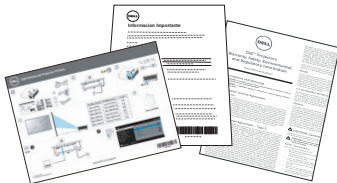

Boven- en onderaanzicht projector

Bovenaanzicht

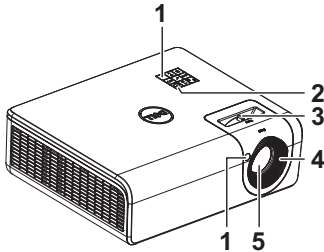

Onderaanzicht

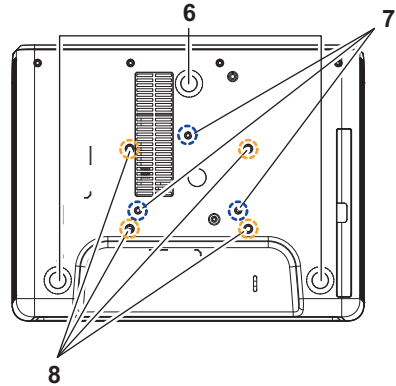

- | | |
|---|----------------------------------|
| 1 | IR-ontvangers |
| 2 | Voedingsknop |
| 3 | Zoomring |
| 4 | Tabblad Scherpstelling |
| 5 | Lens |
| 6 | Regelwiel voor kantelhoek |
| 7 | Montagegaten voor wandmontage |
| 8 | Montagegaten voor plafondmontage |



OPMERKING: Schroefgat wandmontage M4 x 8 mm diepte.
Afmetingen wandmontage: 130 mm X 88 mm M4
Schroefgat wandmontage M3 x 8 mm diepte.
Afmetingen plafondmontage: 110mm X 82,3mm M3

Projectoraansluitingen

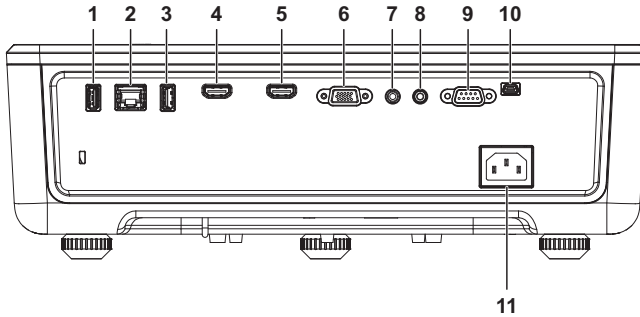

| | | | |
|---|--|----|--|
| 1 | USB type A | 7 | Aansluiting voor de audio-ingang |
| 2 | RJ45-aansluiting | 8 | Aansluiting voor de audio-uitgang |
| 3 | USB type A (+5V/ 1,8A)-voedingsaansluiting en tevens voor media / WiFi | 9 | RS232-aansluiting |
| 4 | HDMI-1 (1.4)-aansluiting | 10 | Mini USB (mini type B)-aansluiting voor firmware-upgrade |
| 5 | HDMI-2 (1.4)-aansluiting | 11 | Aansluiting voedingskabel |
| 6 | VGA-ingang | | |

△ LET OP: Voordat u begint met een procedure van dit hoofdstuk, dient u de veiligheidsrichtlijnen op pagina 7 na te leven.

LET OP: Veiligheidsrichtlijnen

- 1 Gebruik de projector niet in de buurt van apparaten die veel warmte genereren.
- 2 Gebruik de projector niet op zeer stofrijke plaatsen. Het stof kan defecten veroorzaken aan het systeem en de projector zal automatisch worden uitgeschakeld.
- 3 Controleer of de projector in een goed geventileerd gebied is geïnstalleerd.
- 4 Blokkeer nooit de ventilatiesleuven en andere openingen op de projector.
- 5 Zorg dat de projector werkt in een omgevingstemperatuur van 5°C tot 40°C (41°F tot 104°F).
- 6 Probeer het aanraken van de ventilatie-uitlaat te vermijden omdat deze uitlaat zeer warm kan worden nadat de projector ingeschakeld is geweest of onmiddellijk nadat deze is uitgeschakeld.
- 7 Kijk niet in de lens terwijl de projector is ingeschakeld, anders kunt u oogletsels oplopen.
- 8 Plaats geen objecten in de buurt van of voor de projector of dek de lens niet af terwijl de projector is ingeschakeld, anders kan het object door de warmte smelten of verbranden.
- 9 Geen alcohol gebruiken om de lens af te vegen.



OPMERKING:

- Probeer deze projector niet zelf aan het plafond te monteren. Laat de installatie uitvoeren door een erkende technicus.
- Aanbevolen wandmontageset voor de projector. Raadpleeg de ondersteuningswebsite van Dell op **dell.com/support**.
- Raadpleeg de veiligheidsinformatie die bij uw projector is geleverd, voor meer details.
- De projector P519HL kan alleen binnenshuis worden gebruikt.



WAARSCHUWING: Mededeling laserveiligheid

Dit product is geclassificeerd als LASERPRODUCT VAN KLASSE 1 - RISICIGROEP 1 overeenkomstig IEC 60825-1: 2014. Voldoet aan FDA-voorschriften 21 CFR 1040.10 en 1040.11 als LIP (Laser Illuminated Projector) van risicogroep 2 als gedefinieerd in IEC 62471:2006 behalve voor afwijkingen conform lasermededeling nr. 50 van 24 juni 2007.



Complies with 21 CFR 1040.10 and 1040.11 as a Risk Group 2, LIP (Laser Illuminated Projector) as defined in IEC 62471:2006 except for deviations pursuant to Laser Notice No. 50, dated June 24, 2007

| | | | |
|---|---|-------------------------------------|-------------------------------------|
| IEC 60825-1:2014 CLASS 1 LASER PRODUCT RISK GROUP 2 | IEC 60825-1:2014 PRODUIT LASER DE CLASSE 1 GROUPE DE RISQUE 2 | IEC 60825-1:2014 1类激光产品 危险组 2 | IEC 60825-1:2014 1類激光產品 危險組 2 |
|---|---|-------------------------------------|-------------------------------------|



Kijk niet rechtstreeks in de straal, RG2







- Net als voor elke heldere lichtbron geldt: kijk niet rechtstreeks in de straal, RG2 IEC 62471-5:2015

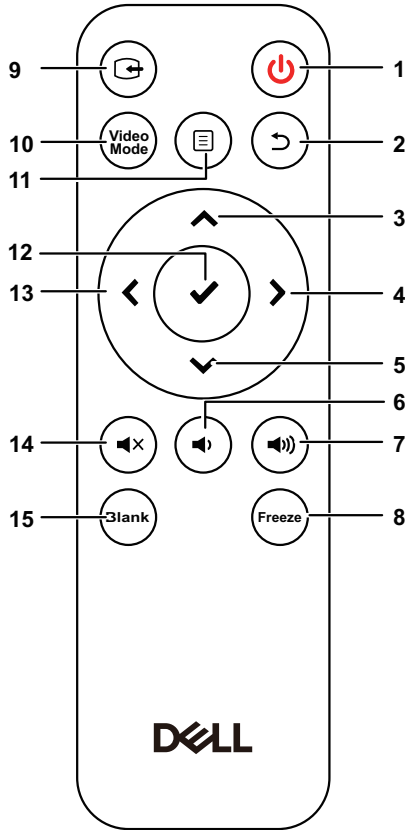

- Het niet voldoen aan het volgende zou kunnen leiden tot de dood of ernstig letsel.
- Deze projector heeft een ingebouwde lasermodule van klasse 4. Probeer de projector nooit te demonteren of aan te passen.
- Elke bewerking of aanpassing die niet specifiek is opgegeven in de handleiding, vormt een risico op gevaarlijke blootstelling aan laserstraling.
- Open of demonteer de projector niet aangezien dit kan leiden tot schade of blootstelling aan laserstraling.
- Kijk niet in de straal wanneer de projector is ingeschakeld. Het heldere licht kan leiden tot permanent oogletsel.
- Bij het inschakelen van de projector moet u ervoor zorgen dat niemand binnen projectiebereik in de lens kijkt.
- Volg de procedures voor controle, afstelling en bediening voor het vermijden van schade of letsel door blootstelling aan laserstraling.
- De instructies voor montage, bediening en onderhoud omvatten duidelijke waarschuwingen met betrekking tot voorzorgsmaatregelen voor het vermijden van mogelijke blootstelling aan gevaarlijke laserstraling.

Afstandsbediening



| | | |
|---|--|---|
| 1 | Voeding  | Schakelt de projector in of uit. |
| 2 | Vorige  | Keert terug naar het vorige scherm. |
| 3 | Omhoog  | Indrukken om te navigeren door de items van het OSD-menu. |
| 4 | Rechts  | Indrukken om te navigeren door de items van het OSD-menu. |
| 5 | Omlaag  | Indrukken om te navigeren door de items van het OSD-menu. |
| 6 | Volume lager  | Druk hierop om het volume te verlagen. |

| | | |
|----|---|--|
| 7 | Volume hoger  | Druk hierop om het volume te verhogen. |
| 8 | Blokkeren | Indrukken om het schermbeeld te pauzeren en vervolgens opnieuw op "Blokkeren" drukken om de normale projectie te hervatten. |
| 9 | Video-ingang | Indrukken om tussen bronnen om te schakelen: HDMI 1, HDMI 2, Draadloze/LAN-weergave, en USB-viewer. |
| 10 | Videostand | <p>De projector heeft vooraf ingestelde configuraties die zijn geoptimaliseerd op deze knop om gegevens (presentatiedia's) of video (films, spelletjes, enz.) weer te geven.</p> <p>Druk op de knop Videostand om te schakelen tussen de Presentatiestand, Heldere stand, Filmstand, sRGB of Aangepaste stand.</p> <p>Als u eenmaal op de knop Videostand drukt, wordt de huidige weergavestand weergegeven. Als u opnieuw op de knop Videostand drukt, schakelt u tussen de verschillende modi.</p> |
| 11 | Menu  | Druk hierop om het OSD te activeren. |
| 12 | Enter  | Druk hierop om de selectie te bevestigen. |
| 13 | Links  | Indrukken om te navigeren door de items van het OSD-menu. |
| 14 | Dempen  | Druk hierop om het geluid van de luidspreker van de projector te dempen of weer te geven. |
| 15 | Leeg scherm  | Indrukken om te wisselen tussen wit/blank/beeld hervatten. |

Bedrijfsbereik afstandsbediening

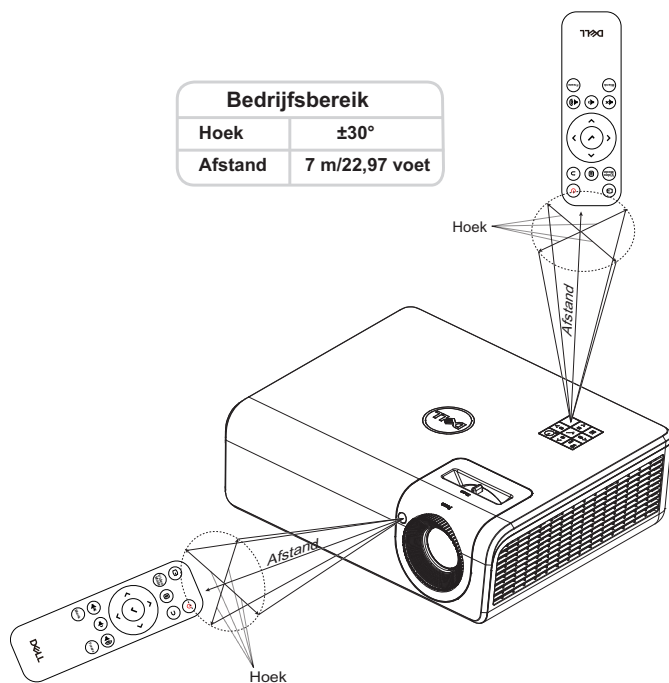

OPMERKING: Het werkelijke bereik kan een beetje verschillen van het schema. Als het batterijvermogen laag is, zal de afstandsbediening de projector niet correct bedienen.

2

Geprojecteerd beeld bijstellen

Geprojecteerde zoomstand bijstellen

De projectorhoogte verhogen

1 Verhoog de projector tot de gewenste weergavehoek en gebruik het regelwiel voor de kantelhoek achteraan om de weergavehoek fijn af te stellen.

De projectorhoogte verlagen

1 Voor het verlagen van het geprojecteerde beeld gebruikt u het regelwiel voor de kantelhoek vooraan om de weergavehoek fijn af te stellen.

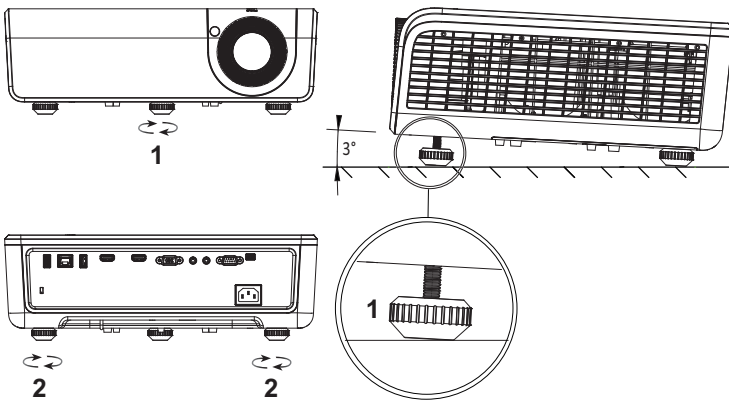

- | | |
|---|---|
| 1 | Regelwiel voor kantelhoek vooraan (Kantelhoek: 0 tot 3 graden) |
| 2 | Regelwiel voor kantelhoek achteraan |

Plaats van de projector bijstellen

Bij het bepalen van de plaats van de projector, moet u rekening houden met het formaat en vorm van het scherm, de plek van stopcontacten en de afstand tussen de projector en andere apparatuur. Volg deze algemene richtlijnen:

- De projector moet minstens 78,4 cm van het projectiescherm staan.
- Plaats de projector op de gewenste afstand van het scherm. De afstand van de projectorlens tot het scherm, de zoominstelling en het videoformaat bepalen de grootte van het geprojecteerde beeld.
- Spreidingsverhouding: 0.52

U kunt de P519HL op de volgende manieren configureren of monteren:

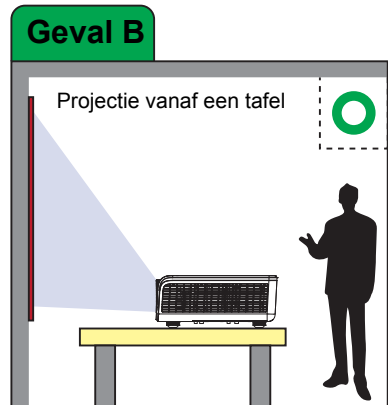
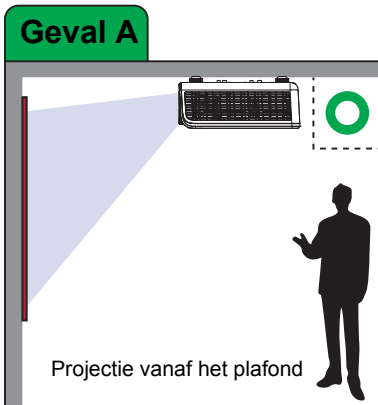

Geval C



Geval D

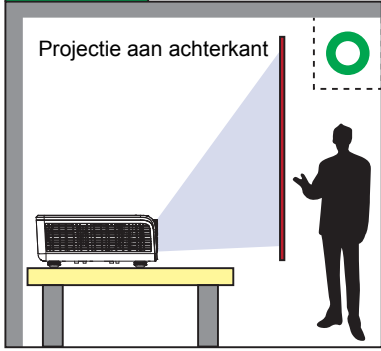

Installeer de P519HL niet op de volgende locaties:

Geval E

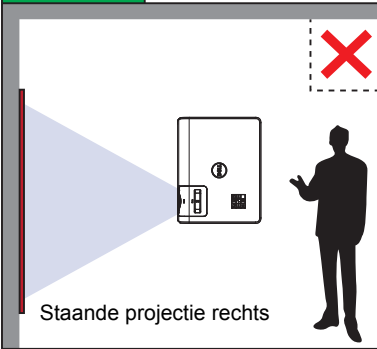

Geval F

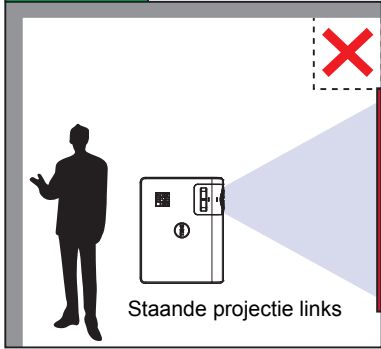





Beeldhoeken aanpassen





U kunt de instelling voor vier hoeken gebruiken voor het aanpassen van de vorm en grootte van een afbeelding dat ongelijk rechthoekig is aan alle zijden.

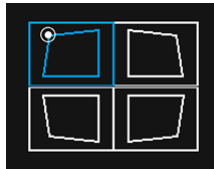

1 Selecteer **Gevorderd** -> **Keystone Settings** -> **Vier hoeken**.

2 Op het scherm Vier hoeken gebruikt u , ,  en  voor het selecteren van één hoek en druk op  om te bevestigen.



3 Gebruik , ,  en  om de vorm van de afbeelding indien nodig aan te passen.



4 Wanneer u klaar bent, drukt u op de knop **Menu** om af te sluiten.



OPMERKING: De functie is niet beschikbaar wanneer H.V. Trapezium wordt afgesteld.

De beeldgrootte aanpassen

De vorm van het beeld aanpassen

| Projectieafstand (m) [A] | Min zoom | | | |
|--------------------------------|----------------------------|------------------------|--------------------|--|
| | Beeldgrootte | | | Van bovenkap tot onderkant van beeld (cm) [D] |
| | Diagonaal (inch/cm) [B] | Breedte (cm) [W] | Hoogte (cm) [H] | |
| 1,55 | 31 inch/78,74 cm | 69 | 39 | 2 |
| 3,1 | 63 inch/160,02 cm | 138 | 78 | 9 |
| 4,65 | 94 inch/238,76 cm | 208 | 117 | 16 |
| 6,2 | 125 inch/317,5 cm | 277 | 156 | 24 |
| 7,75 | 156 inch/396,24 cm | 346 | 195 | 31 |
| 9,3 | 188 inch/477,52 cm | 415 | 234 | 38 |

| Projectieafstand (m) [A] | Max zoom | | | |
|--------------------------------|-------------------------------|------------------------|--------------------|--|
| | Beeldgrootte | | | Van bovenkap tot onderkant van beeld (cm) [D] |
| | Diagonaal (inch/cm) [B] | Breedte (cm) [W] | Hoogte (cm) [H] | |
| 1,55 | 50 inch/127 cm | 111 | 62 | 6 |
| 3,1 | 100 inch/254 cm | 221 | 125 | 18 |
| 4,65 | 150 inch/381 cm | 332 | 187 | 29 |
| 6,2 | 200 inch/508 cm | 443 | 249 | 41 |
| 7,75 | 250 inch/635 cm | 554 | 311 | 53 |
| 9,3 | 300 inch/762 cm | 664 | 374 | 64 |

* Deze grafiek is uitsluitend bedoeld als referentie voor de gebruikers.

* Offset-verhouding: 118,6%

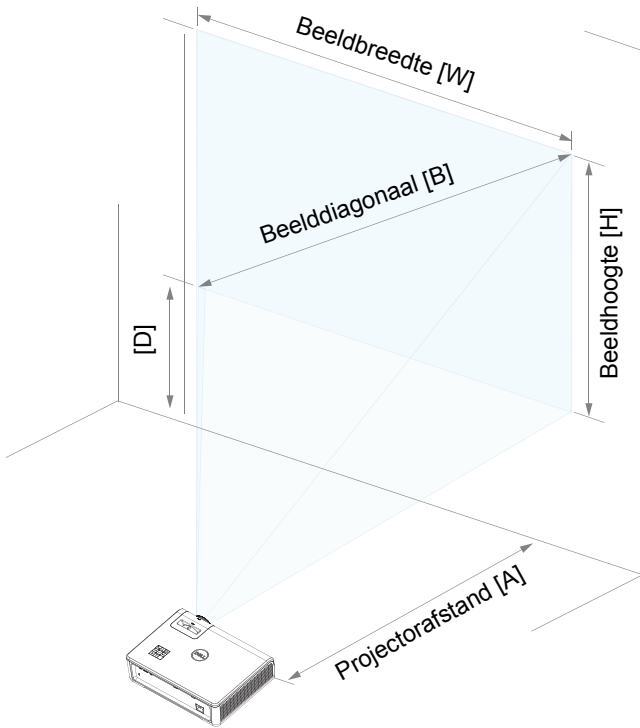

3

Uw projector gebruiken

Netwerkweergave gebruiken

Uw projector configureren voor netwerkweergave

Projector verbinden met het netwerk

1 Verbind het voedings snoer en schakel de projector in door op de voedingsknop te drukken.

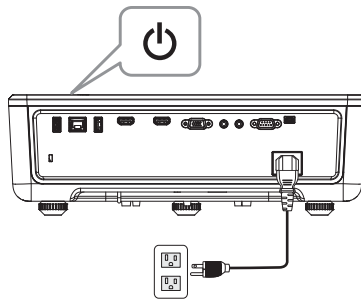

2 Druk op de knop **Menu** op het bedieningspaneel of de afstandsbediening van uw projector.

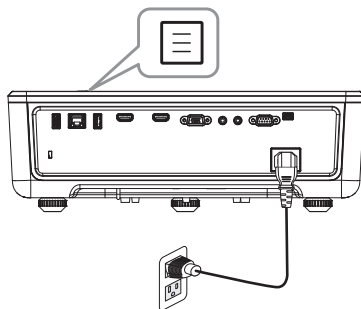

OPMERKING: Gebruik de knoppen **^**, **v**, **<** en **>** om te navigeren en **✓** om te selecteren.

3 Zorg ervoor dat de DHCP-optie **Uit** is vanuit LAN-instellingen van Gevorderd menu.

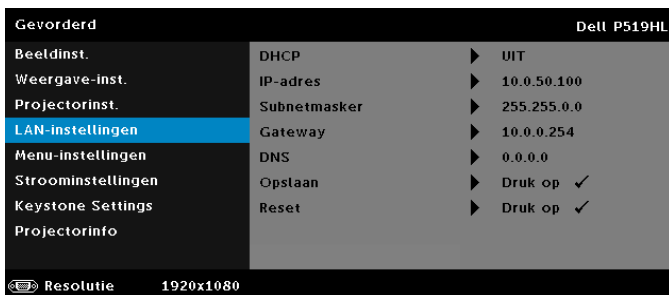

4 Open het menu **INV.SEL.** en selecteer de bron **Netwerk**.

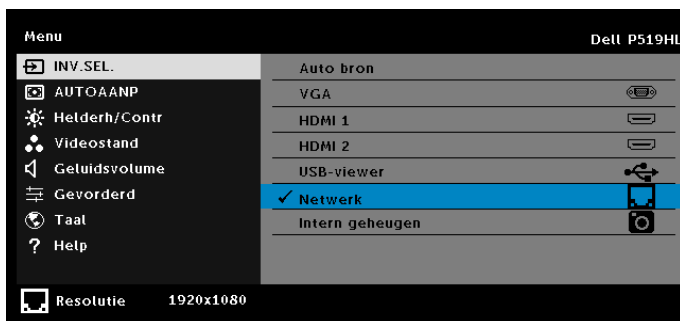

Het **Scherm Netwerkbegeleiding** als hieronder getoond wordt weergegeven:

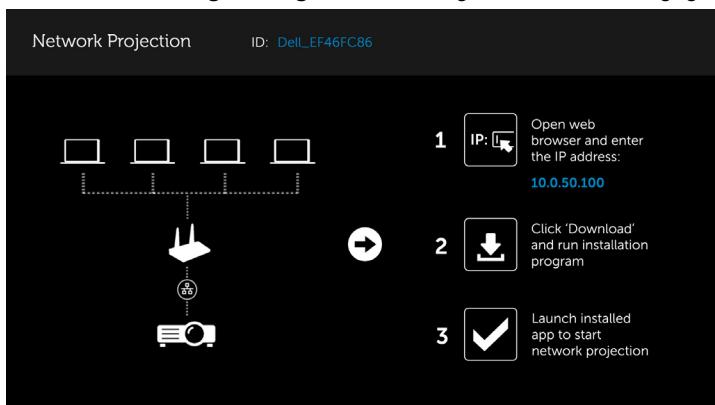

5 Gebruik een van de volgende methodes:

- a Als dit de eerste keer is dat u een draadloze verbinding met de projector maakt, open dan eerst de webbrower op uw computer en voer het IP-adres 10.0.50.100 in. Ga verder met stap 6.

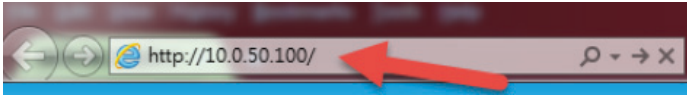

- b Als u uw computer al eerder draadloos met de projector hebt verbonden, ga dan door naar stap 6.

6 Volg de aanwijzingen op het scherm om de pagina voor webbeheer te openen en download de app om de netwerkprojectie te starten.

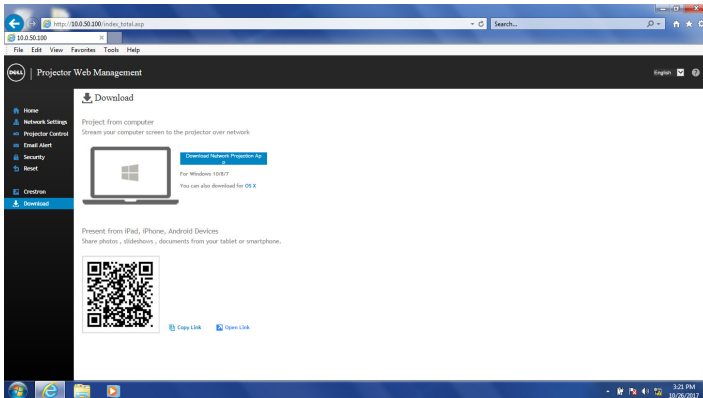

7 Open de toepassing **Dell Network Projection** op uw computer.

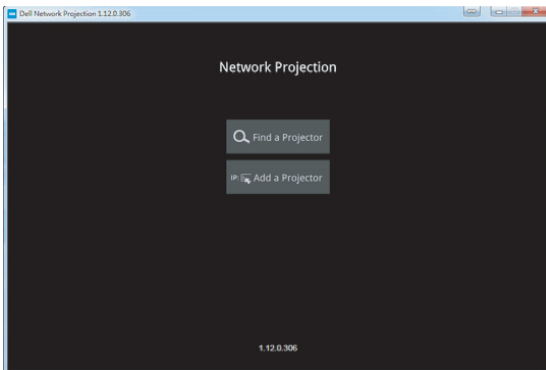

8 Zoek een verbonden projector.

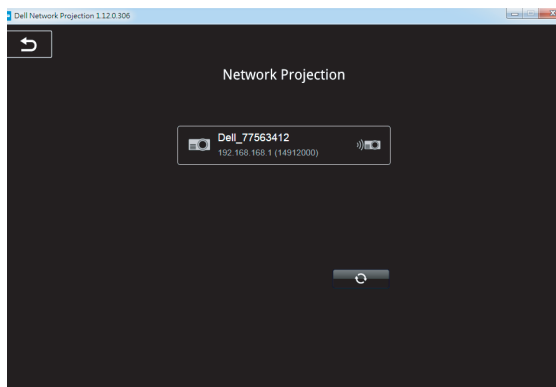

9 Selecteer **Uitbreiden** om de inhoud te delen.

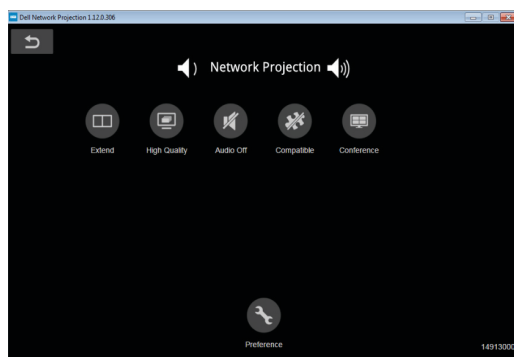

OPMERKING: Uw computer moet uitgerust zijn met een draadloze optie en moet correct geconfigureerd zijn om nog een draadloze verbinding te detecteren. Raadpleeg de documentatie van uw computer over het configureren van de draadloze verbinding.



OPMERKING: Uw projector moet worden geïnstalleerd met een draadloze dongle als u het draadloos display wilt gebruiken. De draadloze dongle wordt niet geleverd bij uw projector. U kunt deze aanschaffen op de website van Dell op www.dell.com.

Een computer verbinden via de optionele draadloze dongle

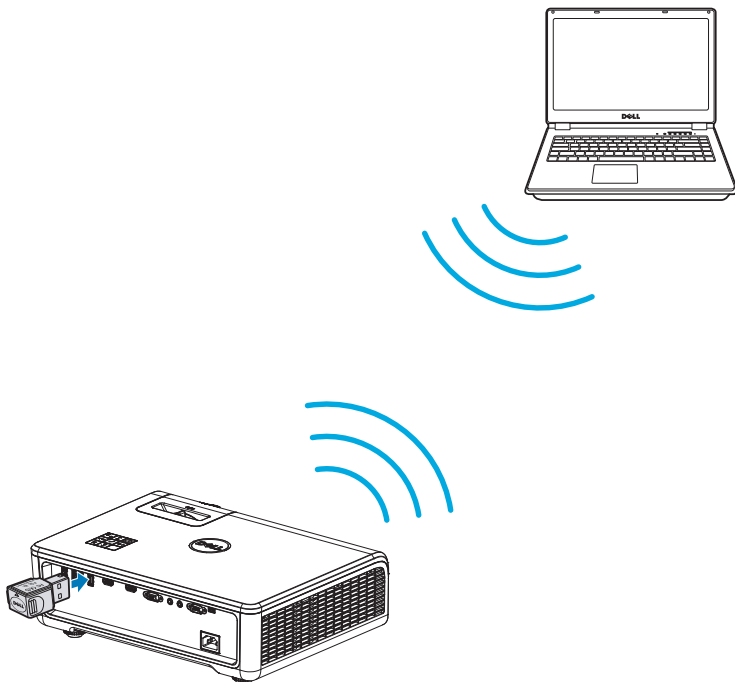

- 1 Sluit de draadloze dongle aan op de USB A-aansluiting van de projector.

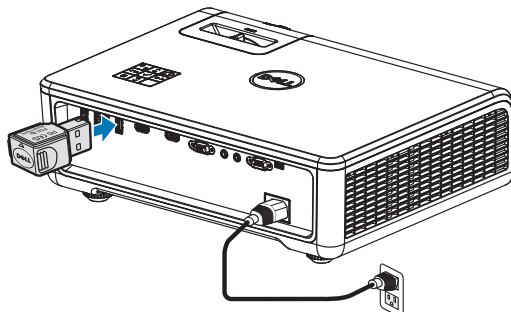

- 2 Open het menu Inv.Sel. en selecteer de bron **Netwerk**.

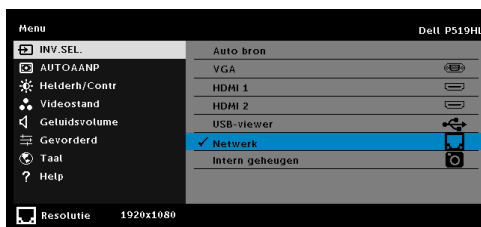
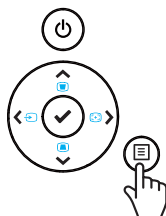

- 3 Zoek in het draadloze menu van uw apparaat naar het ID van de projector. Voer vervolgens de PSK in op de prompt om hetzelfde netwerk met de projector te delen.

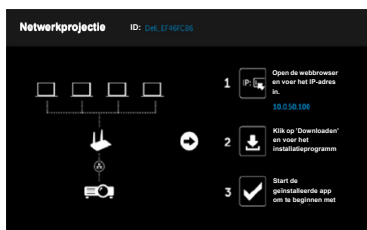

- 4 Gebruik een van de volgende methodes:
- a Als dit de eerste keer is dat u een draadloze verbinding met de projector maakt, open dan eerst de webbrowser op uw computer en voer het IP-adres 10.0.50.100 in. Ga verder met stap 5.

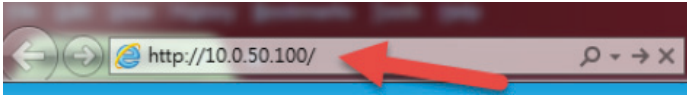

- b Als u uw computer al eerder draadloos met de projector hebt verbonden, ga dan door naar stap 6.
- 5 Volg de aanwijzingen op het scherm om de pagina voor webbeheer te openen en download de app om de netwerkprojectie te starten.

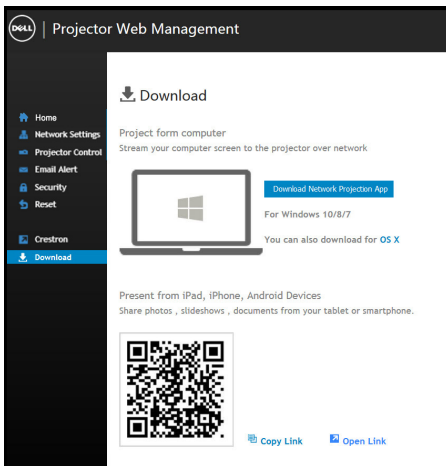

- 6 Open de toepassing **Dell Network Projection** op uw computer.

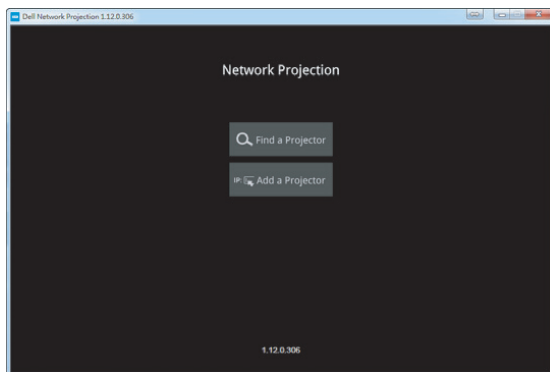

- 7 Zoek een verbonden projector.

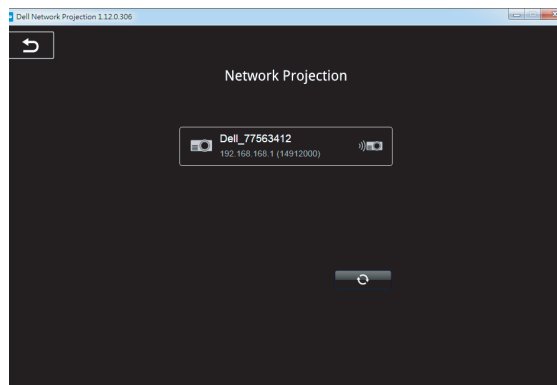

8 Selecteer **Uitbreiden** om de inhoud te delen.

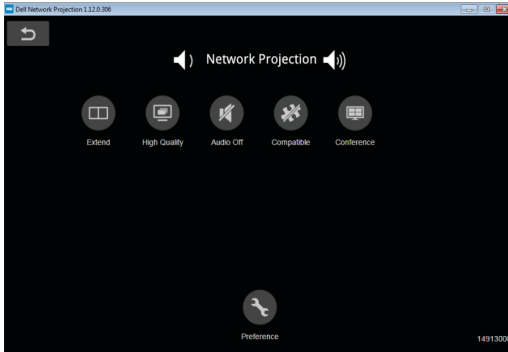

OPMERKING: Uw computer moet uitgerust zijn met een draadloze optie en moet correct geconfigureerd zijn om nog een draadloze verbinding te detecteren. Raadpleeg de documentatie van uw computer over het configureren van de draadloze verbinding.



OPMERKING: Uw projector moet worden geïnstalleerd met een draadloze dongle als u het draadloos display wilt gebruiken. De draadloze dongle wordt niet geleverd bij uw projector. U kunt deze aanschaffen op de website van Dell op www.dell.com.

Verbinden met een smartphone of tablet via een optionele draadloze dongle

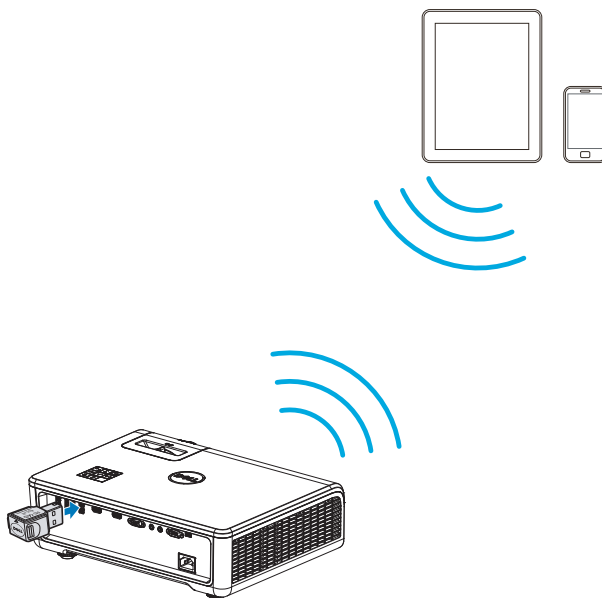

- 1 Installeer de app **EZCast Pro** op uw Android- of iOS-apparaat. Zoek in het draadloze menu van uw apparaat naar het ID van de projector. Voer vervolgens de PSK in op de prompt om hetzelfde netwerk met de projector te delen.
- 2 Start de toepassing **EZCast Pro** en klik op de knop rechtsboven om het verbonden apparaat te selecteren.

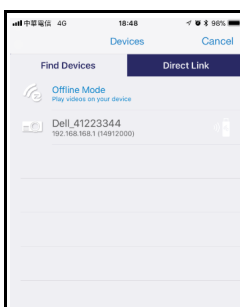
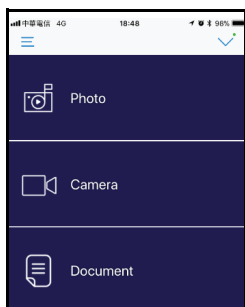



OPMERKING: Dell P519HL ondersteunt de functie **EZView**. Dit is een toepassing die ondersteunde inhoud draadloos overbrengen van uw Android- of iOS-apparaat. Ga voor meer informatie naar de Dell Support-site op **dell.com/support**.
Ondersteunde mediabestandsindelingen zijn opgenomen op pagina 40 in de sectie Multimedia File Type Support.

Projector direct aansluiten op de computer

A. Directe kabelverbinding

3 Sluit de LAN-kabel op de projector en de computer aan.

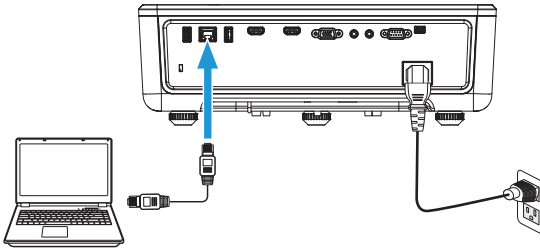

B. Netwerkschakelaar

4 Sluit de LAN-kabel op de projector en de computer aan via de netwerkschakelaar/hub.

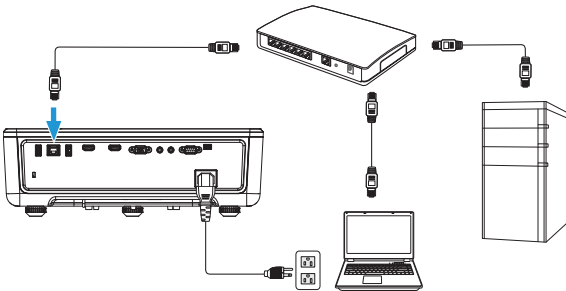

5 DHCP- van LAN-instellingen schakelt naar **Aan**.

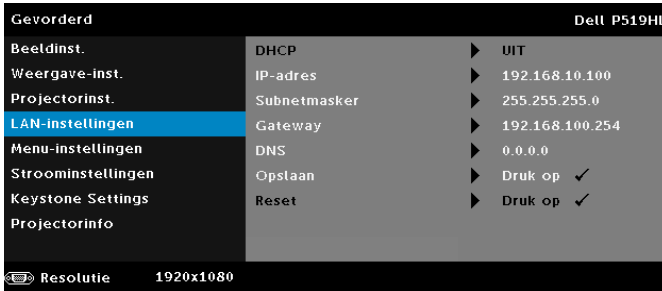

OPMERKING: Als de DHCP-instelling is ingesteld op Aan, wijst het apparaat voor IP delen automatisch een reeks van IP-adres, Subnetmasker en Gateway.

Software installeren op uw PC/Windows-apparaat

1 Open LAN-eigenschappen en voer vervolgens het IP-adres en subnetmasker in en klik op OK.

Stappen: Start > Configuratiescherm > Netwerk en Internet > Netwerk en Deelcentrum > Adapterinstelling wijzigen > LAN

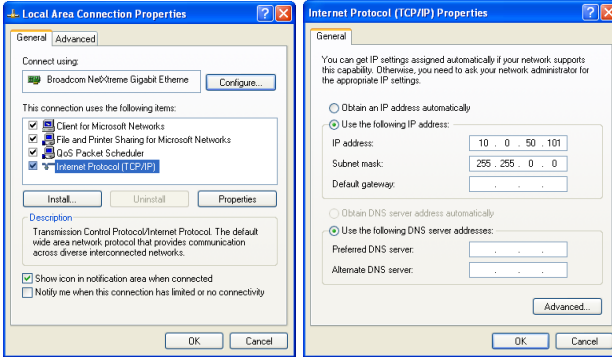

2 Open de internetbrowser op uw computer en voer **10.0.50.100** (standaard) in de adresbalk van de browser in. U wordt doorgestuurd naar de pagina **Dell P519HL-webbeheer**.

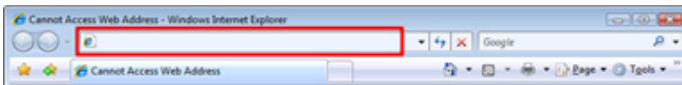

3 De pagina P519HL-webbeheer wordt geopend (kan verwijzen naar onderstaande voorbeeld). Klik op **Downloaden** wanneer u dit de eerste keer gebruikt.

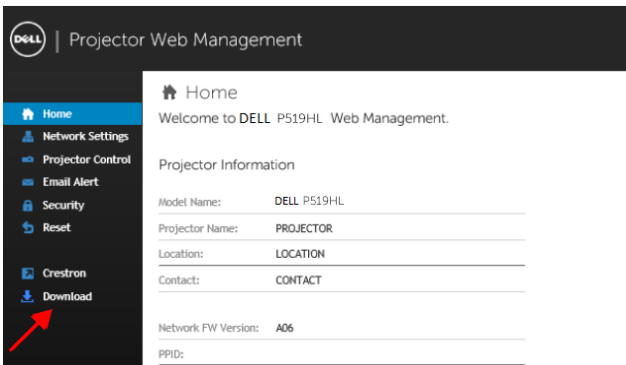

4 Op de pagina **Downloaden** klikt u op **Network Projection App voor Windows 10/8/7/Vista/XP** downloaden en installeer het op uw computer.

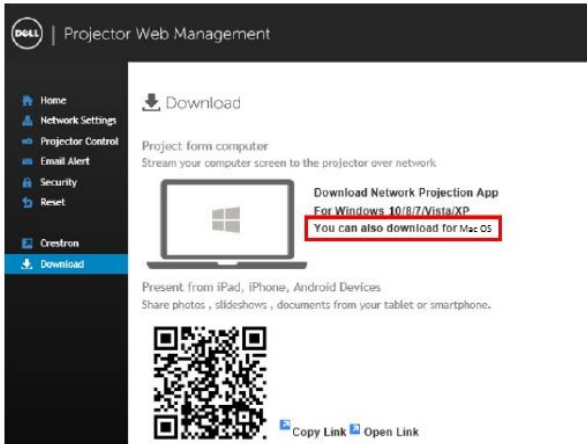

 **OPMERKING:** Als u de toepassing niet kunt installeren vanwege onvoldoende rechten op de computer, kunt u contact opnemen met de netwerkbeheerder.

5 Klik op **Uitvoeren** om door te gaan met de eenmalige installatie van de software.

6 De installatiesoftware wordt gestart. Volg de instructies op het scherm om de instelling te voltooien.



 **OPMERKING:** U kunt ook de nieuwste versie van de toepassing Dell Network Projection downloaden van dell.com/support

Installatie-instructies voor Mac

- 1 Open LAN-eigenschappen en voer vervolgens het IP-adres en subnetmasker in en klik op OK.

Stappen: Gaan > Toepassingen > Systeemvoorkeuren > Netwerk

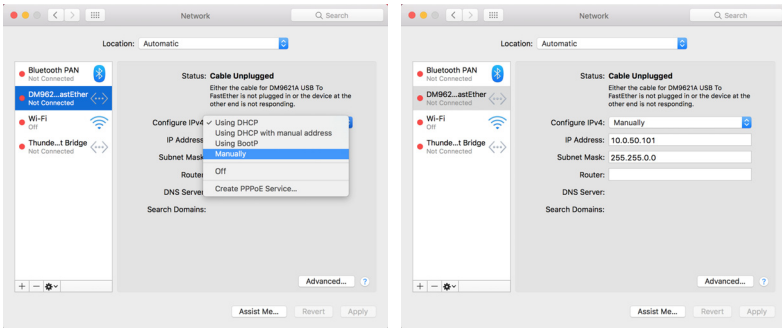

- 2 Open de Safari-browser op uw Mac-computer en voer **10.0.50.100** (standaard) in de adresbalk van de browser in. U wordt doorgestuurd naar de pagina **Dell P519HL-webbeheer**.

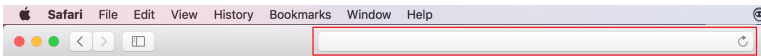

- 3 De pagina P519HL-webbeheer wordt geopend (kan verwijzen naar onderstaande voorbeeld). Klik op **Downloaden** wanneer u dit de eerste keer gebruikt.

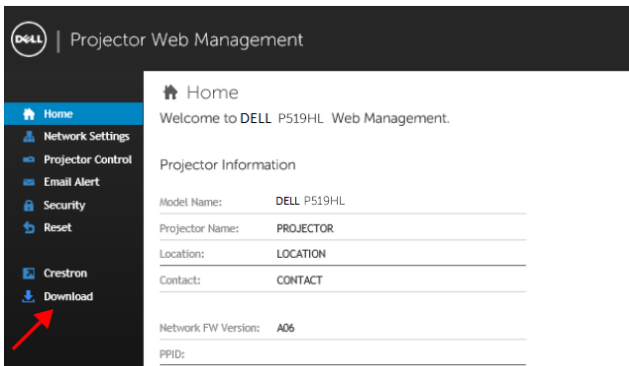

4 Op de pagina **Downloaden** klikt u op **U kunt ook downloaden voor Mac OS** en installeert op uw computer.

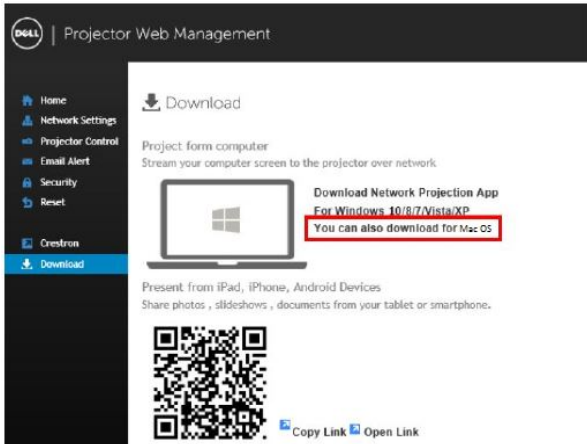

OPMERKING: Als u de toepassing niet kunt installeren vanwege onvoldoende rechten op de computer, kunt u contact opnemen met de netwerkbeheerder.

5 **Dell_Network_Projection_Mac.pkg** uitvoeren vanuit de map **Downloads**.

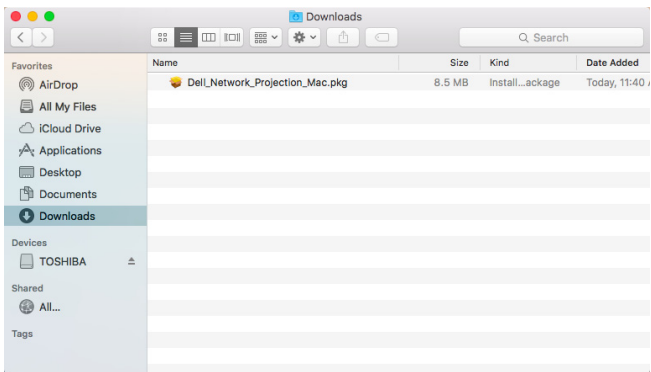

6 De installatiesoftware wordt gestart. Volg de instructies op het scherm om de instelling te voltooien.

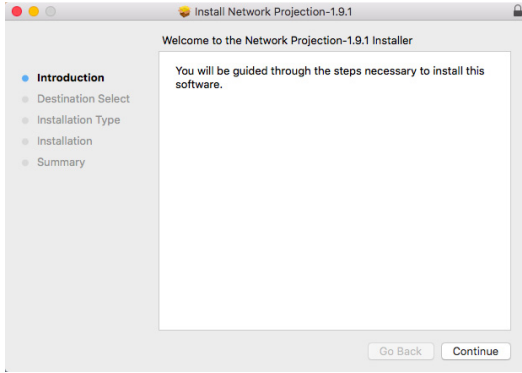

De Dell Network Projection App (Windows) gebruiken

Wanneer de installatie is voltooid, kunt u dubbelklikken op het pictogram op het bureaublad om de toepassing te starten.



Het **Scherm Dell Network Projection** als hieronder getoond wordt weergegeven:

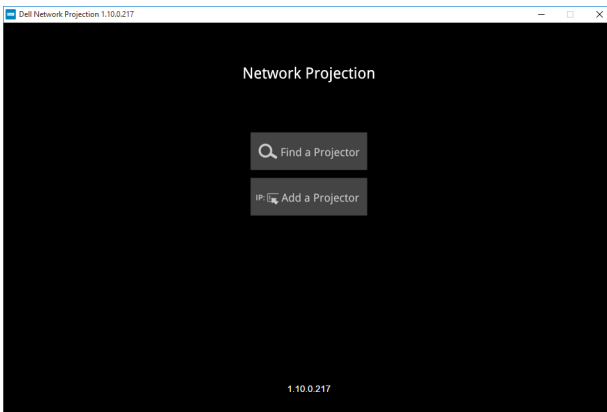

1 Op het scherm **Dell Network Projection** klikt u op **Een projector zoeken**, en vervolgens selecteert u **Dell_42FE21E1** (Dit is een voorbeeld. De feitelijke netwerknamen van uw projector wijkt af van dit voorbeeld.). Dit is de naam & code die wordt geprojecteerd wanneer uw projector is ingesteld op de bron 'Netwerk'.

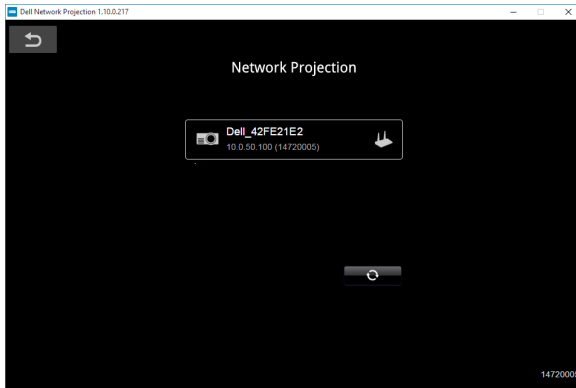

2 Om te beginnen met presenteren klikt u op het eerste pictogram totdat "Spiegelen aan" wordt getoond.

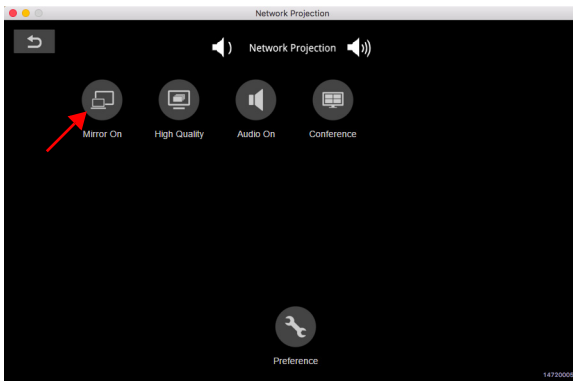

De Dell Network Projection App (Mac) gebruiken

1 1. Ga naar de map **Toepassingen** en open vervolgens de map **Networkprojectie**.

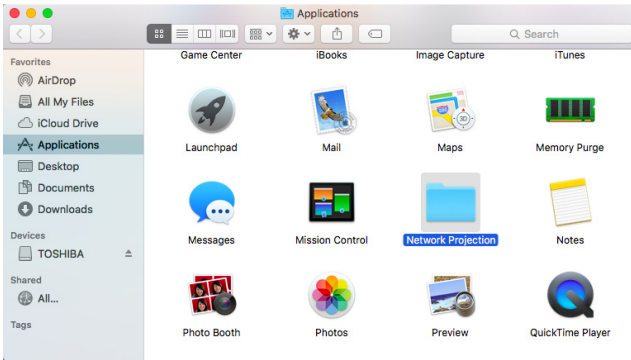

2 Voer de toepassing **Netwerkprojectie** uit vanuit de map Networkprojectie.

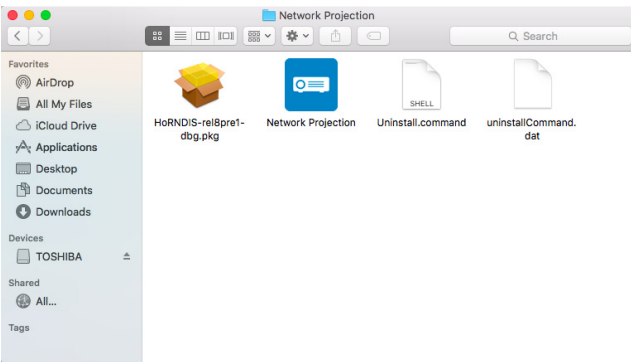

Het **Scherf Dell Network Projection** als hieronder getoond wordt weergegeven:

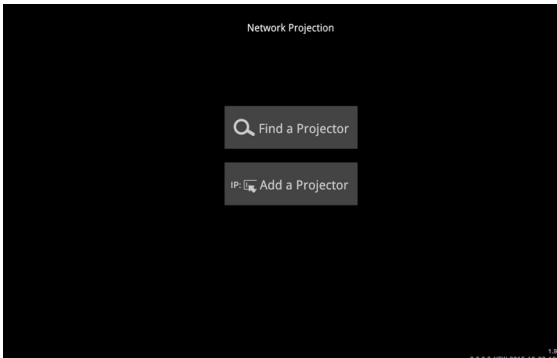

3 Op het scherm **Dell Network Projection** klikt u op **Een projector zoeken**, en vervolgens selecteert u **Dell_CCDDEE01** (Dit is een voorbeeld. De feitelijke netwerknamen van uw projector wijkt af van dit voorbeeld.). Dit is de naam & code die wordt geprojecteerd wanneer uw projector is ingesteld op de bron 'Netwerk'.

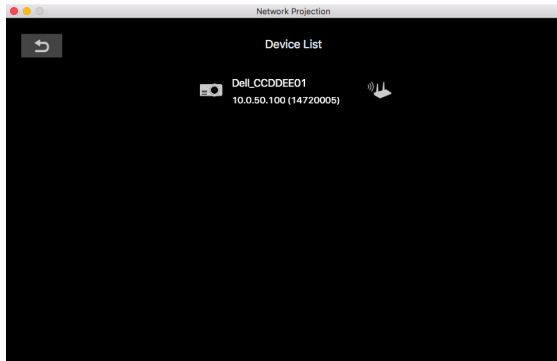

4 Om te beginnen met presenteren klikt u op het eerste pictogram totdat "Spiegelen aan" wordt getoond.

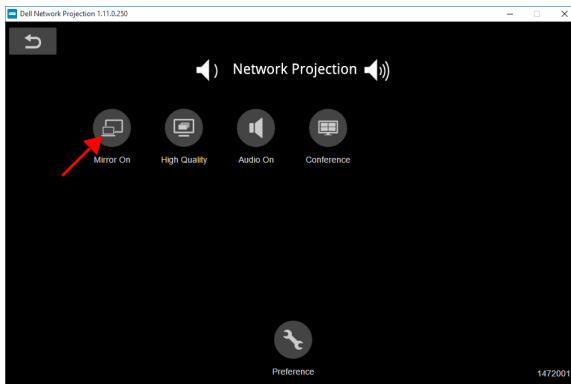





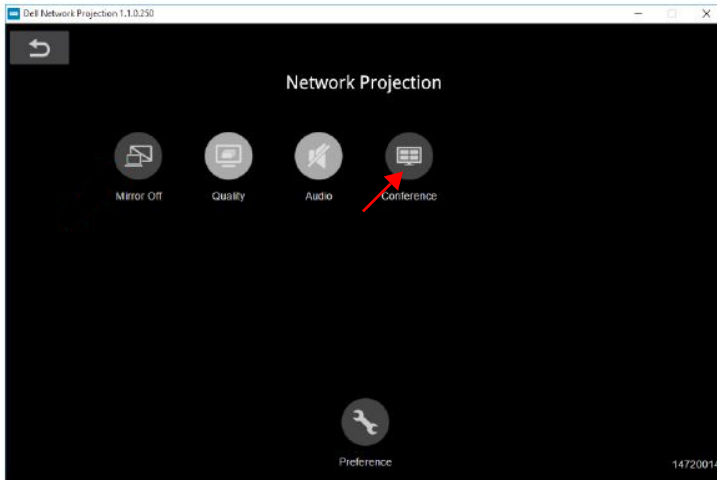

Gesplitst scherm

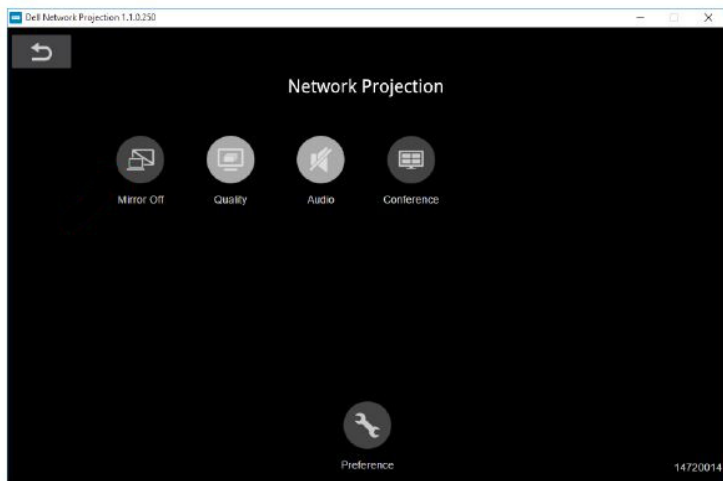
Nadat de netwerkprojectie is verbonden, klikt u op de knop **Vergadering** om de functie Gesplitst scherm te activeren.



De knoppen begrijpen



| Item | Beschrijving |
|---|---|
| <hr/> Werkbalk bedieningselementen <hr/> | |
|  | Spiegelen Uit/Aan Klik om netwerkprojectie en schermuitbreiding in/uit te schakelen. |
|  | Kwaliteit Klik voor schakelen van hoge/lage kwaliteit. |
|  | Geluid Klik om audio in/uit te schakelen. |
|  | Vergadering Klik om vergaderbeheer te activeren. |
|  | Voorkeur Klik om de snelle verbindinginstellingen te activeren. |

PC-vrije presentatie gebruiken

Ondersteuning multimediatekstbestandstype

Foto

| Afbeeldingstype | Profiel | Kleurenruimte | Groottebeperking |
|-----------------|-------------|---------------|-------------------------------------|
| JPEG | Basis | YUV400 | 8000 x 6000 |
| | | YUV420 | 8000 x 6000 |
| | | YUV422 | 8000 x 6000 |
| | | YUV440 | 8000 x 6000 |
| | | YUV444 | 8000 x 6000 |
| | Progressief | YUV400 | |
| | | YUV420 | |
| | | YUV422 | Breedte <= 10240 & Hoogte <=6400 |
| | | YUV440 | |
| | | YUV444 | |
| BMP | Geen limiet | Geen limiet | Geen limiet |

Geluid

| Audio-indeling | Bemonsteringsfrequentie (KHz) | Bitsnelheid (Kbps) |
|----------------|-------------------------------|--------------------|
| MP1 | 8-48 | 8-320 |
| MP2 | 8-48 | 8-320 |
| MP3 | 8-48 | 8-320 |
| WMA | 22-48 | 5-320 |

Video

| Bestandsex tensies | Audio / Video | Codec | Ondersteuning profiel/niveau |
|--------------------|---------------|------------------------|--|
| .avi .mkv | Video | H.264 | Tot hoog profiel , niveaus 1- 4,1 (1080P 30fps 25Mbps) |
| | Geluid | MPEG-1 Layer I, II | |
| | | MPEG-1 Layer III (mp3) | |
| | | PCM | |
| | ADPCM | | |
| .mov .mp4 | Video | H.264 | Tot hoog profiel , niveaus 1- 4,1 (1080P 30fps 25Mbps) |
| | | MPEG4 | Geavanceerd eenvoudig profiel (frame-afbeelding), niveaus 0-5 (1080P 30fps 30Mbps) |
| | Geluid | PCM | |
| | | ADPCM | |
| .wmv | Video | WMV3 | Tot hoofdprofiel; Laag, Gemiddeld niveau (1080P 30fps 25Mbps) |
| | Geluid | WMV2 | |

Ondersteuning officeviewerbestandstype

Met de functie Officeviewer kunt u MS Excel-, MS Word-, MS PowerPoint- en PDF-bestanden gebruiken.

| Bestandsindeling | Ondersteuningsversie | Beperking aan pagina's/regels | Groottebeperking |
|------------------|-------------------------------|---|------------------|
| Adobe PDF | | Tot 1000 pagina's (één bestand) | Tot 75 MB |
| MS Word | Word 97, 2000, 2002, 2003 | | Tot 100 MB |
| | Word 2007, 2010 (.docx) | | |
| MS Excel | Excel 97, 2000, 2002, 2003 | Rijlimiet: tot 595 / Kolomlimiet: tot 256 | Tot 15 MB |
| | Excel 2007, 2010 (.xlsx) | Blad: tot 100 | |
| | Office XP Excel | Opmerking: Elk van de drie beperkingen hierboven wordt niet in één Excel-bestand tegelijk weergegeven | |
| MS PowerPoint | PowerPoint 97 | Tot 1000 pagina's (één bestand) | Tot 19 MB |
| | PowerPoint 2000, 2002, 2003 | | |
| | PowerPoint 2007, 2010 (.pptx) | | |
| | Office XP PowerPoint | | |

Instelling voor presentatie via externe USB-opslag



OPMERKING: Er moet een USB-stick aangesloten zijn op de projector als u de functie van USB-media afspelen wilt gebruiken.

Volg deze stappen om Video-, Audio-, Foto- of PDF-bestanden op uw projector af te spelen:

- 1 Verbind het voedings snoer en schakel de projector in door op de voedingsknop te drukken.

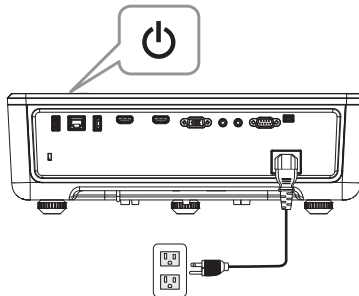

- 2 Sluit een **USB-flashdisc** aan op uw projector.

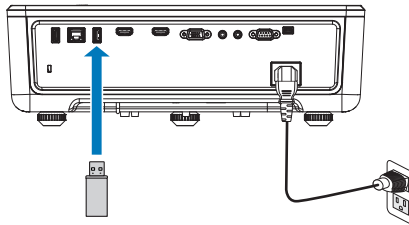

- 3 Druk op de knop **Menu** op het bedieningspaneel of de afstandsbediening van uw projector.

- 4 Open het menu **INV.SEL.** en selecteer de bron **USB-viewer**.

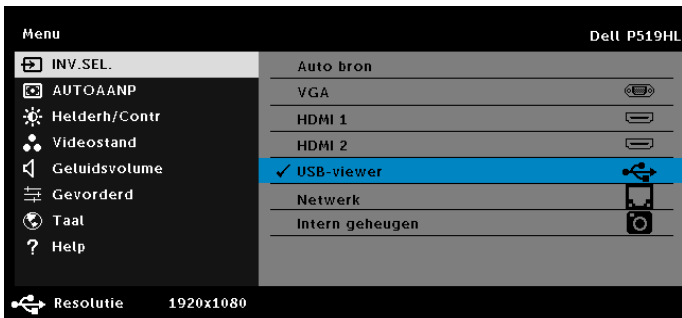

5 Ga naar het menu USB-viewer:

- a U kunt **Video-**, **Muziek-** of **Foto-**bestanden afspelen of de optie **Instellingen** selecteren voor het wijzigen van multimedia-instellingen.



Het hieronder getoonde scherm **Videobron** wordt weergegeven:

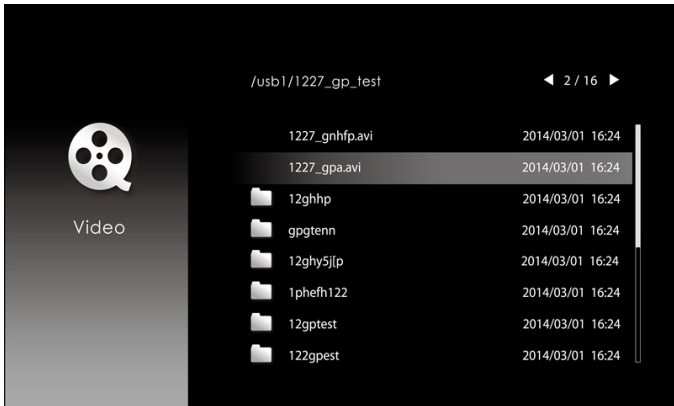

Op het scherm Video afspelen drukt u op de knop **✓** op het bedieningspaneel of de afstandsbediening voor toegang tot de regeling voor video afspelen. Daarna kunt u de volgende knoppen op het scherm gebruiken om de video weergave te bedienen.

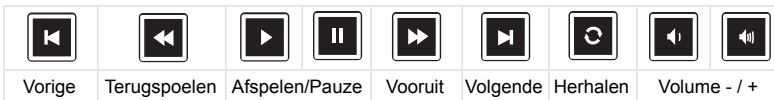

Het hieronder getoonde scherm **Muziekbron** wordt weergegeven:



Op het scherm Muziek afspelen drukt u op de knop op het bedieningspaneel of de afstandsbediening voor toegang tot de regeling voor muziek afspelen. Daarna kunt u de volgende knoppen op het scherm gebruiken om de muziekweergave te bedienen.

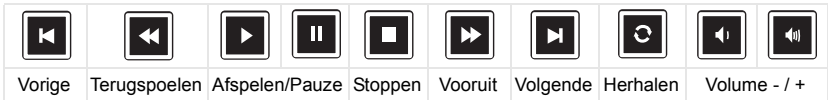

Het hieronder getoonde scherm **Fotobron** wordt weergegeven:

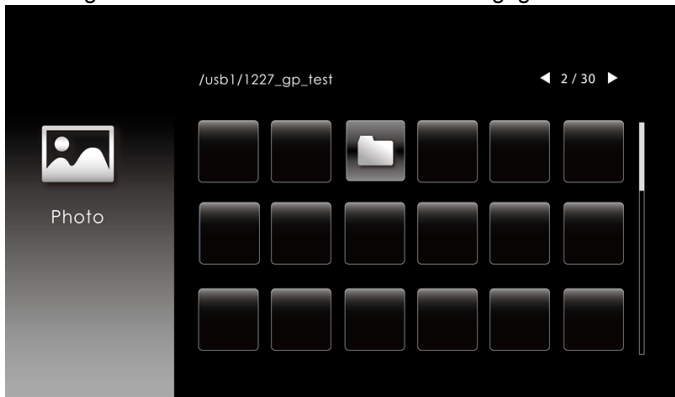

Op het scherm Foto afspelen drukt u op de knop op het bedieningspaneel of de afstandsbediening voor toegang tot de regeling voor foto afspelen. Daarna kunt u de volgende knoppen op het scherm gebruiken om de fotoweergave te bedienen.

| | | | | | | | | |
|---|---|---|---|---|---|---|---|---|
|  |  |  |  |  |  |  |  |  |
| Draaien +/- | | In-/uitzoomen | | omhoog, omlaag, naar links, naar rechts (in zoommodus) | | | Reset | |

| | | |
|---|---|---|
|  |  |  |
| Diavoorstelling | Projectorinfo | Diavoorstellinginstellingen |

Het hieronder getoonde scherm **Instellingsbron** wordt weergegeven:



- b U kunt ook **MS Excel**-, **MS Word**-, **MS PowerPoint**- of **PDF**-bestanden afspeLEN via de optie **Document**.

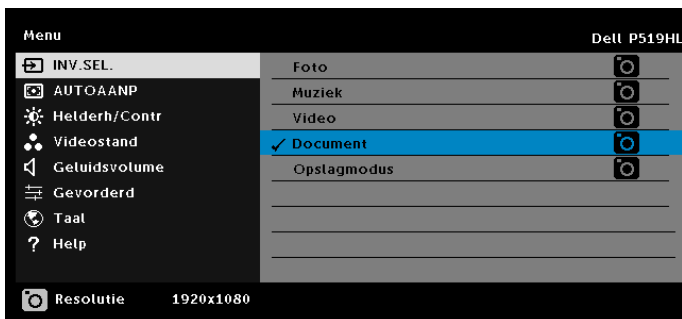

Het hieronder getoonde **ScherM Document** wordt weergegeven:

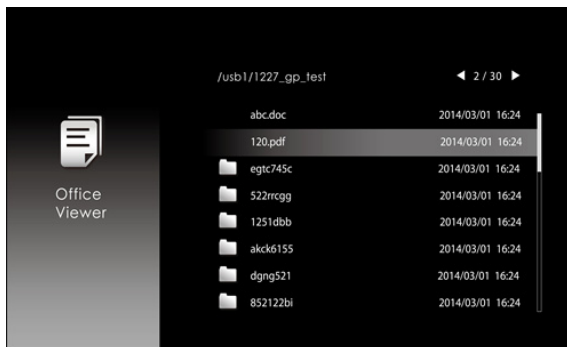

Kennismaken met de knoppen (in USB-viewer)

| | | | | | | | |
|-------------------|--------|--------|---|--------|-------|--------|--------|
| Knop | Omhoog | Omlaag | Links | Rechts | Enter | Menu | Return |
| Bedieningspaneel | Omhoog | Omlaag | Links en bronmenu (2 seconden ingedrukt houden) | | Enter | Return | Nvt. |
| Afstandsbediening | Omhoog | Omlaag | Links | Rechts | Enter | Return | Return |

Ondersteuning officeviewerbestandstype

Met de functie Officeviewer kunt u MS Excel-, MS Word-, MS PowerPoint- en PDF-bestanden gebruiken.

| Bestandstype | Ondersteuningsversie | Beperking aan pagina's/regels | Groottebeperking |
|--------------|--|---|------------------|
| Adobe PDF | | Tot 1000 pagina's (één bestand) | Tot 75 MB |
| MS Word | Word 97, 2000, 2002, 2003 Word 2007, 2010 (.docx) | Omdat Officeviewer niet alle pagina's van een MS Word-bestand tegelijkertijd laadt, zijn er geen duidelijke beperkingen aan pagina's en regels. | Tot 100 MB |

| | | | |
|------------------|---|---|-----------|
| MS Excel | Excel 97, 2000,2002, 2003 | Rijlimiet: tot 595 / Kolomlimiet: tot 256 | Tot 15 MB |
| | Excel 2007, 2010 (.xlsx) | Blad: tot 100 | |
| | Office XP Excel | Opmerking: Elk van de drie beperkingen hierboven kan niet in één Excel-bestand tegelijk weergegeven worden | |
| MS PowerPoint | PowerPoint 97 | Tot 1000 pagina's (één bestand) | Tot 19 MB |
| | PowerPoint 2000, 2002, 2003 | | |
| | PowerPoint 2007, 2010 (.pptx) | | |
| | Office XP PowerPoint | | |
| | PowerPoint- presentatie 2003 en eerdere*.pps) | | |
| | PowerPoint- presentatie 2007 en 2010 (.ppsx) | | |

Instellen voor presentatie via intern geheugen

Volg deze stappen om **foto-, video- of muziekbestanden** op uw projector af te spelen:

- 1 Sluit de voedingskabel met adapter aan en gebruik een USB-A naar USB-A-kabel om computer en projector te verbinden. Druk op de voedingsknop om de projector in te schakelen.

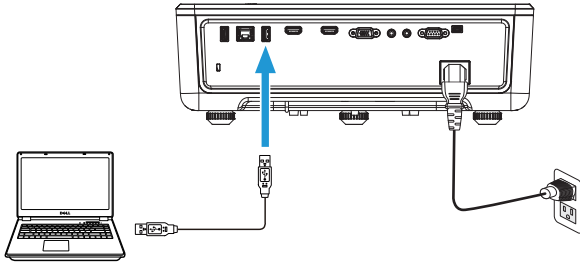

- 2 Open het menu **INV.SEL.**, selecteer de optie **Intern geheugen** en druk op de knop ✓.

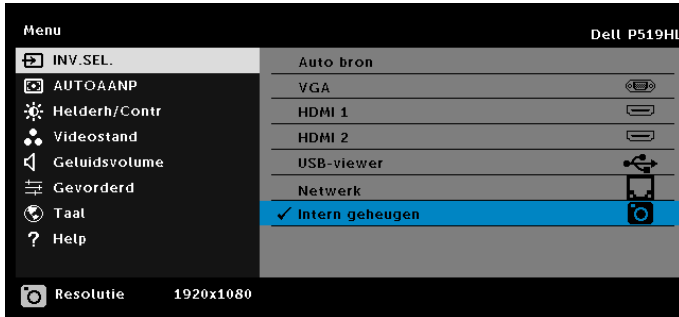

Het **Schermb USB** verschijnt zoals hieronder weergegeven:

- 3 Selecteer **Opslagmodus** om het interne geheugen te openen als **Verwisselbare schijf**.

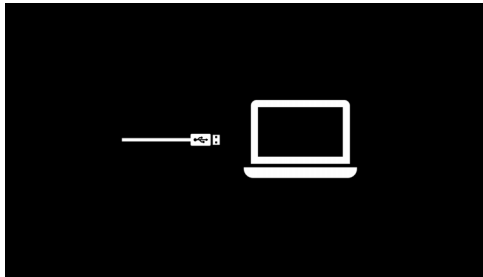
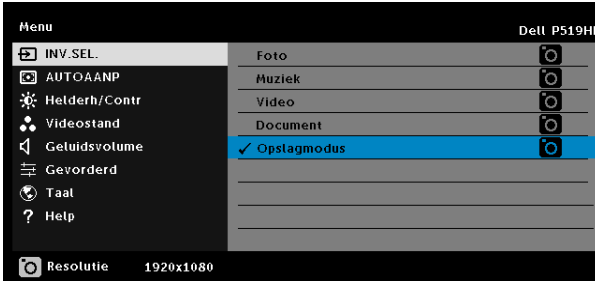

- 4 Open om bestanden naar het interne geheugen van de projector te kopiëren eerst een Verkenner-venster. Ga naar Computer en zoek naar een verwisselbare schijf. Dit verwijst naar het interne geheugen van de computer. U kunt bestanden naar het interne geheugen kopiëren. Hierdoor kunt u in de toekomst de bestanden rechtstreeks vanaf de computer projecteren zonder dat een computer nodig is. Zie voor ondersteunde bestandstypen pagina 22.

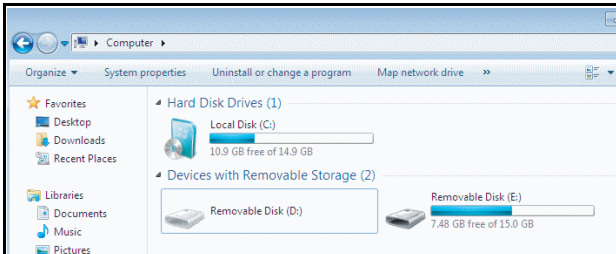

- 5 Selecteer de multimediabestanden: **Foto**, **Muziek**, **Video** of **Document**, en druk vervolgens op de knop ✓ om het afspelen te starten. Of selecteer de optie **Opmaak** om de instellingen voor multimedia te veranderen.

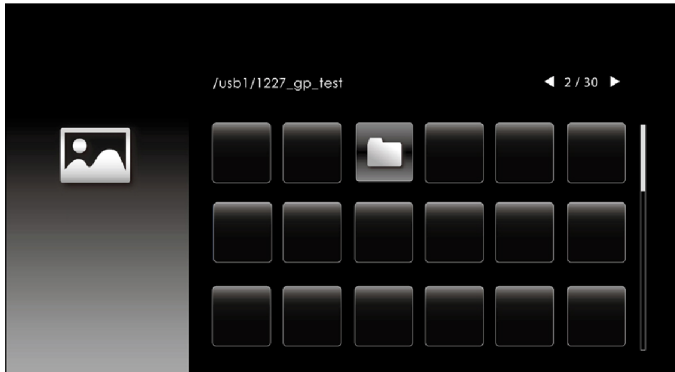

Het hieronder getoonde scherm **Fotobron** wordt weergegeven:



Schermdiavoorstelling:



Druk op de knop ✓ op de afstandsbediening of het toetsenblok om de bediening voor de fotoviewer te openen. Daarna kunt u de volgende knoppen op het scherm gebruiken om de fotoviewer te bedienen.

| | | | | | | | | |
|---|---|---|---|---|---|---|---|---|
|  |  |  |  |  |  |  |  |  |
| Draaien +/- | In-/uitzoemen | omhoog, omlaag, naar links, naar rechts (in zoommodus) | | | | Reset | | |

| | | |
|---|---|---|
|  |  |  |
| Diavoorstelling | Projectorinfo | Diavoorstellinginstellingen |







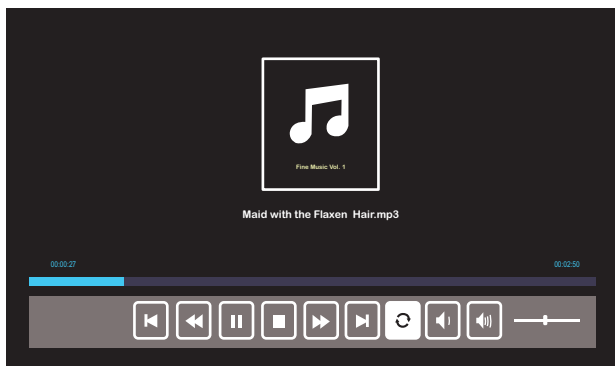

Het hieronder getoonde scherm **Muziekbron** wordt weergegeven:



Muziekweergavescherm:



Druk op de knop ✓ op de afstandsbediening of het toetsenblok om de bediening voor de muziekweergave te openen. Daarna kunt u de volgende knoppen op het scherm gebruiken om de muziekweergave te bedienen.

| | | | | | | | | |
|---|---|---|---|---|---|---|---|---|
|  |  |  |  |  |  |  |  |  |
| Vorige | Terugspoelen | Afspelen/Pauze | Stoppen | Vooruit | Volgende | Herhalen | Volume - / + | |

Het hieronder getoonde scherm **Videobron** wordt weergegeven:

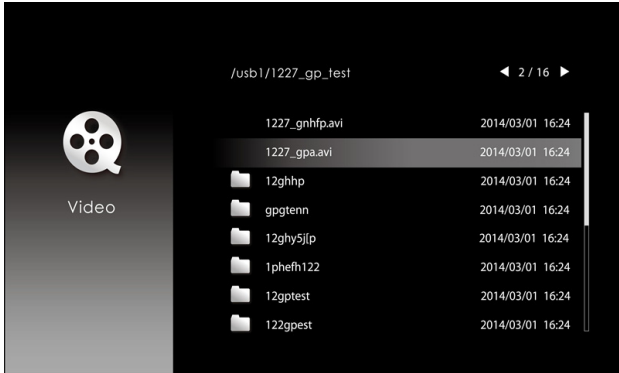

Videoweergavescherm:

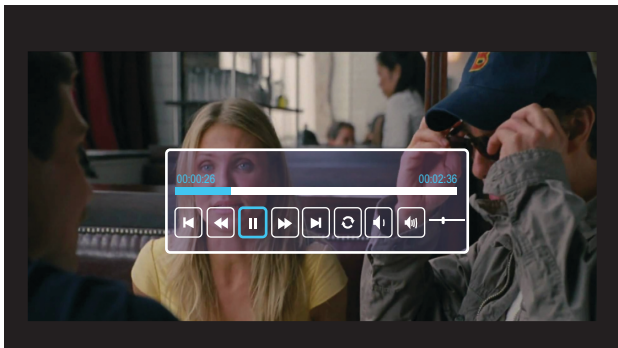

Druk op de knop ✓ op de afstandsbediening of het toetsenblok om de bediening voor de videoweergave te openen. Daarna kunt u de volgende knoppen op het scherm gebruiken om de videoweergave te bedienen.



4

Foutoplossing

Tips voor probleemoplossing

Als u problemen ondervindt met uw projector, raadpleeg dan de volgende tips voor het oplossen van problemen. Neem contact op met Dell als dit probleem zich blijft voordoen.



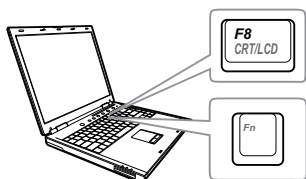

Probleem

Er verschijnt geen beeld op het scherm



Mogelijke oplossing

- Zorg dat u de juiste invoerbron hebt gekozen in het menu INV.SEL..
 - Controleer of de externe grafische poort is ingeschakeld. Als u een laptop van Dell gebruikt, druk dan op   (Fn+F8). Raadpleeg voor andere computers de respectieve documentatie. Als de beelden niet goed worden weergegeven, moet u het videostuurprogramma van uw computer upgraden. Ga voor Dell-computers naar www.dell.com/support.
 - Controleer of alle kabels stevig zijn aangesloten. Zie "Geprojecteerd beeld bijstellen" op pagina 12.
 - Controleer of de pinnen van de aansluitingen niet zijn verbogen of gebroken.
 - Gebruik Testpatroon in de Projectorinst. van het Gevorderd menu. Controleer of de kleuren van het testpatroon correct zijn.
-

| Probleem (vervolg) | Mogelijke oplossing (vervolg) |
|--|---|
| Gedeeltelijk, rollend of onjuist weergegeven beeld | <p>Als u een laptop van Dell gebruikt, stel dan de resolutie van de computer in op WXGA (1280 x 800):</p> <ul style="list-style-type: none"> aKlik met de rechtermuisknop op een ongebruikt gedeelte van het bureaublad van Microsoft® Windows®, klik op Eigenschappen en selecteer vervolgens het tabblad Instellingen. bControleer of de instelling voor de externe beeldscherm poort is ingesteld op 1280 x 800 pixels. cDruk op   (Fn+F8). <p>Als u problemen ondervindt met het aanpassen van de resolutie of als uw beeldscherm vastloopt, start dan alle apparatuur en de projector opnieuw op.</p> <p>Als u geen laptop van Dell gebruikt, raadpleeg dan de documentatie van uw computer. Als de beelden niet goed worden weergegeven, moet u het videostuurprogramma van uw computer upgraden. Ga voor een Dell-computer naar www.dell.com/support.</p> |
| Het scherm geeft uw presentatie niet weer | <p>Als u een draagbare computer gebruikt, druk dan op   (Fn+F8).</p> |
| Beeldkleur is onj. | <ul style="list-style-type: none"> • Als het scherm de verkeerde signaaluitvoer ontvangt van de grafische kaart, stelt u het signaaltype in op RGB In het OSD-menu Beeldinst. van het tabblad Gevorderd. • Gebruik Testpatroon in de Projectorinst. van het Gevorderd menu. Controleer of de kleuren van het testpatroon correct zijn. |
| Beeld is niet scherpgesteld | <ol style="list-style-type: none"> 1 Pas de scherpstelling aan tot het beeld duidelijk is. Gebruik Scherpstelling in de Projectorinst. van het Gevorderd menu. 2 Controleer of het projectiescherm op de vereiste afstand van de projector is geplaatst (0,78 m (2,55 ft) ~ 1,12 m (3,67 ft)). |

| Probleem (vervolg) | Mogelijke oplossing (vervolg) |
|--|--|
| Het beeld wordt uitgerekt wanneer 16:9 DVD wordt weergegeven | De projector detecteert automatisch het formaat van het invoersignaal. De beeldverhouding van het geprojecteerde beeld wordt behouden in overeenstemming met het formaat van het invoersignaal met een originele instelling. Als het beeld nog steeds uitgerekt is, pas dan de hoogte-breedteverhouding aan in de Weergave-inst. van Gevorderd van het OSD-menu. |
| Het beeld is omgedraaid | Selecteer Projectorinst. in Gevorderd in het OSD-menu en pas de projectiemodus aan. |
| Het lampje van TEMP is stabiel oranje | De projector is oververhit. Het scherm wordt automatisch uitgeschakeld. Schakel het scherm opnieuw in nadat de projector is afgekoeld. Neem contact op met Dell als het probleem zich blijft voordoen. |
| Het lampje van TEMP knippert oranje | Als de projectorventilator defect raakt, wordt de projector automatisch uitgeschakeld. Probeer de projectormodus te wissen door de voedingsknop gedurende 10 seconden ingedrukt te houden. Wacht ongeveer 5 minuten en probeer opnieuw in te schakelen. Neem contact op met Dell als het probleem zich blijft voordoen. |
| De afstandsbediening werkt niet vlot of werkt slechts binnen een zeer beperkt bereik | De batterijspanning zou laag kunnen zijn. Plaats in dat geval een nieuwe CR2032-batterij. |
| LAN-besturingsondersteuning | <ul style="list-style-type: none"> • Functies van webbediening werden geverifieerd op IE9, IE10 en IE11. De andere versie heeft wellicht een probleem met compatibiliteit. • De instelling Compatibiliteitsweergave moet worden uitgeschakeld. Anders kan de pagina Webbediening een probleem met abnormale weergave van pictogram of inhoud hebben. |

Geleidende signalen

| Projectorstatus en controle | Beschrijving | Bedieningsknoppen | | Indicator | |
|--------------------------------------|--|-------------------|-------------------|-------------------|--|
| | | Voeding | TEMP (oranje) | LAMP (oranje) | |
| Stand-bymodus | Projector in stand-bymodus. Gereed om in te schakelen. | Wit knipperen | UIT | UIT | |
| Opwarmmodus | De projector heeft wat tijd nodig om op te warmen en in te schakelen. | Wit | UIT | UIT | |
| Laserdiode aan | Projector in normale modus, gereed om een beeld weer te geven.  Opmerking: Het OSD-menu is niet geopend. | Wit | UIT | UIT | |
| Koelmodus | De projector is bezig met afkoelen om uit te schakelen. | Wit | UIT | UIT | |
| Projector oververhit | De ventilatieopeningen zijn mogelijk geblokkeerd of de omgevingstemperatuur is hoger dan 40°C. De projector wordt automatisch uitgeschakeld. Controleer of de ventilatieopeningen niet zijn geblokkeerd en of de omgevingstemperatuur binnen het gebruiksbereik ligt. Neem contact opnemen met Dell als het probleem zich blijft voordoen. | UIT | ORANJE | UIT | |
| Ventilator defect | Een van de ventilators werkt niet. De projector wordt automatisch uitgeschakeld. Neem contact opnemen met Dell als het probleem zich blijft voordoen. | UIT | ORANJE knipperend | UIT | |
| Stuurprogramma laserdiode oververhit | Mogelijk zijn ventilatie-openingen geblokkeerd of is het stuurprogramma van de laserdiode oververhit. De projector wordt automatisch uitgeschakeld. Schakel het scherm opnieuw in nadat de projector is afgekoeld. Neem contact opnemen met Dell als het probleem zich blijft voordoen. | ORANJE | ORANJE | UIT | |
| Kleurenwiel defect | Het kleurenwiel kan niet worden gestart. Er is een fout opgetreden in de projector en de projector wordt automatisch uitgeschakeld. Koppel de voedingskabel los en sluit het weer aan en schakel vervolgens de projector in. Neem contact opnemen met Dell als dit probleem zich blijft voordoen. | Wit | ORANJE knipperend | ORANJE knipperend | |
| Fout laserdiode | Laserdiode is kapot. | UIT | UIT | ORANJE | |
| Defect - gelijkstroomvoeding (+12V) | De voeding is onderbroken. De projector wordt automatisch uitgeschakeld. Koppel de voedingskabel los en sluit het weer aan en schakel vervolgens de projector in. Neem contact opnemen met Dell als dit probleem zich blijft voordoen. | ORANJE knipperend | ORANJE | ORANJE | |

5

Onderhoud

De batterij van de afstandsbediening vervangen

- 1 Draai het deksel van het batterijvak linksom om het te verwijderen.

- 2 Plaats een CR2032-knoopcelbatterij en lijn de polariteit correct uit volgens de markering in de batterijhouder.

 **OPMERKING:** Wanneer u de afstandsbediening voor de eerste keer gebruikt, zit er een plastic vel tussen de batterij en het contact. Verwijder dit vel voor gebruik.

- 3 Draai het deksel van het batterijvak rechtsom om het terug te plaatsen.

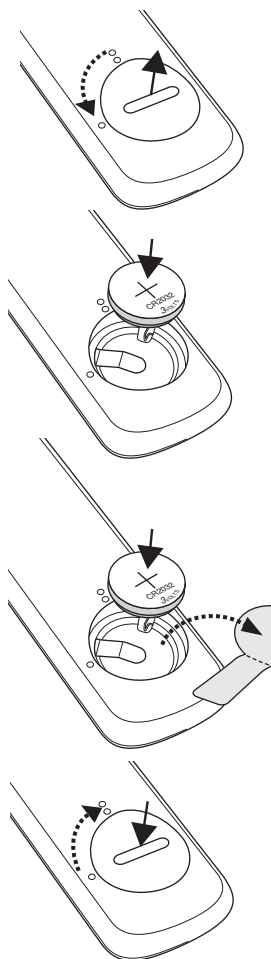

6

Specificaties

| | |
|-------------------------|--|
| Lampklep | 0,65" 1080p S600 DMD + DDP4422HV, Dark Chip 3™ |
| Helderheid | 4000 ANSI-lumen (max.) |
| Contrastverhouding | 1800:1 standaard (volledig aan/volledig uit) 100.000:1 Hoge contrastverhouding |
| Gelijkvormigheid | 85% Standaard (Japan standaard - JBMA) |
| Aantal pixels | 1920 x 1080 (1080p) |
| Beeldverhouding | 16:9 |
| Weergeefbare kleuren | 1,07 miljoen kleuren |
| Snelheid kleurenwiel | 2 X voor normaal |
| Projectielens | F/# 2,5 (Breed); 3,26 (Tele) Brandpuntsafstand, f = 20,9109 - 32,6240mm Zoom: 1,6x Spreidingsverhouding = 1,4 - 2,24 Offset-verhouding: 118.6+/-5% |
| Grootte projectiescherm | 20,2" - 322,6" (Geoptimaliseerd bij 60" breed) |
| Trapeziumcorr. | +/- 30 graden |
| Videocompatibiliteit | Component-video via HDMI: 2160p (24/25/60 Hz), 1080i (24/25/60 Hz), 720p (50/60 Hz), 576i/p, 480i/p |
| Voeding | Universeel 100-240 V AC 50-60 Hz met PFC-ingang |
| Energieverbruik | Normale modus: 394 W ± 10% @ 110 Vac ECO-modus: 326 W ± 10% @ 110 Vac Stand-bymodus: < 0,5 W Netwerk stand-by: < 2 W |



OPMERKING: Standaard wordt de projector ingesteld om de stand Energie besparen te starten wanneer er geen activiteit is gedurende 20 minuten.

| | |
|------------------------|--|
| Geluid | 2 luidsprekers x 10 watt RMS |
| Geluidsniveau | Normale modus: 36 dB(A) ECO-modus: 32 dB(A) |
| Projectorgewicht | < 13 lb (6,0 kg) |
| Afmetingen (B x D x H) | 1,26 x 0,99 x 0,37 inches (386,5 x 303,2 x 115 mm) |

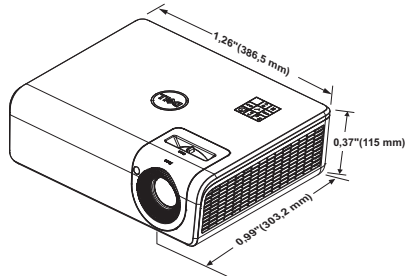

| | |
|-------------------|--|
| Omgeving | <p>Bedrijfstemperatuur: 5 °C tot 40 °C (41 °F tot 104 °F) Vochtigheid: maximum 80%</p> <p>Opslagtemperatuur: 0 °C tot 60 °C (32 °F tot 140 °F) Vochtigheid: maximum 90%</p> <p>Verzendtemperatuur: -20 °C tot 60 °C (-4 °F tot 140 °F) Vochtigheid: maximum 90%</p> |
| I/O-aansluitingen | <p>Voeding: Een wisselstroomaansluiting (3 pins - C14-ingang)</p> <p>VGA-ingang: Eén 15-pins D-sub-aansluiting (blauw), VGA In, voor analoge RGB/Component-ingangssignalen.</p> <p>HDMI 1.4-ingang: Twee HDMI 1.4-aansluitingen voor HDMI 1.4-specificatie overeenkomstig HDCP 2.2.</p> <p>Analoge audio-ingang: één 3,5 mm stereo mini telefoonstekker (blauw)</p> <p>Variabele audio-uitgang: Eén 3,5 mm stereo mini telefoonstekker (groen).</p> <p>USB-poort (mini type B): één mini type B-aansluiting voor firmware-upgrade.</p> |

USB type A: één USB-voeding (5V/1,8A) voor media / wifi, één USB-voeding (5V/1,0A)

RS232-poort: Één 9-pins D-sub voor RS232-communicatie.

RJ-45-poort: één RJ-45-aansluiting voor ingebouwde netwerkbediening en LAN-weergave.

Lichtbron

Tot 20.000 uur in normale stand

Compatibiliteitsmodus (Digitaal / Analoo)

| Resolutie | Vernieuwings- frequentie (Hz) | H. synchronisatie- frequentie (KHz) | Pixelklok (MHz) |
|-----------------|-------------------------------------|---|--------------------|
| 640 x 350 | 70,087 | 31,469 | 25,175 |
| 720 x 400 | 70,087 | 31,469 | 28,322 |
| 720 x 480 p60 | 59,940 | 31,469 | 27,000 |
| 720 x 576 p50 | 50,000 | 31,250 | 27,000 |
| 720 x 400 | 70,087 | 31,469 | 28,322 |
| 640 x 480 | 75,000 | 37,500 | 31,500 |
| 640 x 480 | 85,008 | 43,269 | 36,000 |
| 800 x 600 | 60,317 | 37,879 | 40,000 |
| 800 x 600 | 75,000 | 46,875 | 49,500 |
| 800 x 600 | 85,061 | 53,674 | 56,250 |
| 1280 x 720 p50 | 50,000 | 37,500 | 74,250 |
| 1280 x 270 p60 | 60,000 | 45,000 | 74,250 |
| 1920 x 1080 i50 | 50,000 | 28,125 | 74,250 |
| 1920 x 1080 i60 | 60,000 | 33,750 | 74,250 |
| 1280 x 720 | 59,855 | 44,772 | 74,500 |
| 1024 x 768 | 75,029 | 60,023 | 78,750 |
| 1280 x 800 | 59,810 | 49,702 | 83,500 |
| 1366 x 768 | 59,790 | 47,712 | 85,500 |
| 1152 x 864 | 75,000 | 67,500 | 108,000 |
| 1280 x 1024 | 60,020 | 63,981 | 108,000 |
| 1280 x 1024 | 75,025 | 79,976 | 135,000 |
| 1280 x 1024 | 85,024 | 91,146 | 157,000 |
| 1600 x 1200 | 60,000 | 75,000 | 162,000 |
| 1400 x 1050 | 59,978 | 65,317 | 121,750 |
| 1280 x 768 | 59,870 | 47,776 | 79,500 |
| 1360 x 768 | 60,015 | 47,712 | 85,500 |
| 1680 x 1050-R | 59,883 | 64,674 | 119,000 |

| | | | |
|---------------|--------|---------|---------|
| 1680 x 1050 | 59,954 | 65,290 | 146,250 |
| 1920 x 1200-R | 60,000 | 74,038 | 154,000 |
| 1440 x 900 | 59,887 | 55,935 | 106,500 |
| 848 x 480 | 60,000 | 31,020 | 33,750 |
| 1920 x 1080 | 60,000 | 67,500 | 148,500 |
| 1366 x 768 | 59,790 | 47,712 | 85,500 |
| 1280 x 800 | 59,810 | 49,702x | 83,500 |

7

Verdere Informatie

Zie voor aanvullende informatie over het gebruik van de projector de **Dell Projectors User Guide** op www.dell.com/support/manuals.

8

Contact opnemen met Dell

Klanten in de Verenigde Staten, kunnen het nummer 800-WWW-DELL (800-456-3355) bellen.



OPMERKING: Als u geen actieve internetverbinding hebt, kunt u de contactgegevens vinden op uw aankoopfactuur, de leveringsnota, de rekening of in de productcatalogus van Dell.

Dell biedt meerdere opties voor online en telefonische ondersteuning en service. De beschikbaarheid verschilt afhankelijk van het land en het product en sommige services zijn mogelijk niet beschikbaar in uw regio. Om contact op te nemen met Dell met betrekking tot de verkoop, technische ondersteuning of klantendienst:

- 1 Ga naar www.dell.com/contactDell.
- 2 Selecteer uw land in de lijst.
- 3 Selecteer een segment voor contact.
- 4 Selecteer de koppeling van de geschikte service of ondersteuning voor uw behoeften.

Index

A

Aansluitingspoorten

- Aansluiting voedingskabel 6
- Aansluiting voor de audio-ingang 6
- Aansluiting voor de audio-uitgang 6
- HDMI-1 (1.4)-aansluiting 6
- HDMI-2 (1.4)-aansluiting 6
- Mini USB (mini type B)-aansluiting voor firmware-upgrade 6
- RJ45-aansluiting 6
- RS232-aansluiting 6
- USB type A 6
- USB type A (+5V/ 1,8A)-voedingsaansluiting en tevens voor media / WiFi 6
- VGA-ingang 6

Afstandsbediening 9

C

Contact opnemen met Dell 4

D

De 59

Dell

- contact opnemen 65, 66

H

Het geprojecteerde beeld aanpassen

- de projector verlagen
 - Regelwiel voor kantelhoek achteraan 12
 - Regelwiel voor kantelhoek vooraan 12
- De projectorhoogte regelen 12

Hoofdeenheid 5

- IR-ontvangers 5
- Lens 5
- Montagegaten voor plafondmontage 5
- Montagegaten voor wandmontage 5
- Regelwiel voor kantelhoek 5
- Tabblad Scherpstelling 5
- Voedingsknop 5
- Zoomring 5

O

ondersteuning

- contact opnemen met Dell 65, 66

S

Specificaties

- Aantal pixels 60
- Afmetingen 61

Beeldverhouding 60
Contrastverhouding 60
Energieverbruik 60
Gelijkvormigheid 60
Geluid 61
Geluidsniveau 61
Grote projectiescherm 60
Helderheid 60
I/O-aansluitingen 61
Lampklep 60
Omgeving 61
Projectielens 60
Projectorgewicht 61
Snelheid kleurenwiel 60
Videocompatibiliteit 60
Voeding 60
Weergeefbare kleuren 60

T

telefoonnummers 66