

# Dell Mobil projektor M318WL

## Användarhandbok



# Anteckningar, uppmaningar och varningar



**ANTECKNING:** En ANTECKNING anger viktig information som hjälper dig att bättre använda din projektor.



**UPPMANING:** En UPPMANING anger potentiell skada på maskinvara eller dataförlust om instruktionerna inte följs.



**VARNING:** En VARNING anger risk för materiella skador, personskador eller död.

---

**Informationen i detta dokument kan ändras utan varsel.**

**© 2017 Dell Inc. Alla rättigheter förbehållna.**

Det är strängt förbjudet att reproducera detta material på något som helst sätt utan skriftlig tillåtelse från Dell Inc..

Varumärken som används i denna text: Dell och DELL-logotypen är varumärken som ägs av Dell Inc.; DLP och DLP-logotypen är varumärken som ägs av TEXAS INSTRUMENTS INCORPORATED; Microsoft och Windows är antingen registrerade varumärken eller varumärken tillhörande Microsoft Corporation i Förenta staterna och/eller andra länder.

Wi-Fi® är ett registrerat varumärke som ägs av Wireless Ethernet Compatibility Alliance, Inc.

Övriga varumärken kan användas i detta dokument som en hänvisning till antingen de entiteter som har upphovsrätten till dessa namn eller deras produkter. Dell Inc. fransäger sig äganderätt vad gäller varumärken och varunamn utöver sitt eget.

Modell: Dell Mobil projektor M318WL

**November 2017 Rev. A01**

# Innehåll

<b>1</b>	<b>Om din projektor från Dell</b>	<b>4</b>
	Projektorns förpackningsinnehåll	4
	Projektorns övre och undre vy	5
	Projektoranslutningar	6
	Fjärrkontroll (tillval)	8
<b>2</b>	<b>Justera projektorbild</b>	<b>11</b>
	Justera projicerad zoom	11
	Justera projektorns position	12
	Justera bildhörn	14
	Justering av bildstorlek	15
<b>3</b>	<b>Använda projektorn</b>	<b>17</b>
	Ansluta en dator med trådlös dongel (tillval)	17
	Ansluta till multimedia	23
	Använda datorlös presentation	24
<b>4</b>	<b>Felsökning</b>	<b>42</b>
	Felsökningstips	42
	Vägledande signaler	45
<b>5</b>	<b>Underhåll</b>	<b>46</b>
	Byta ut fjärrkontrollens batteri	46
<b>6</b>	<b>Specifikationer</b>	<b>47</b>
	Kompabilitetslägen (Digital)	50
<b>7</b>	<b>Ytterligare information</b>	<b>51</b>
<b>8</b>	<b>Kontakta Dell</b>	<b>52</b>

# 1

## Om din projektor från Dell

---

Projektorn levereras med de tillbehör som visas nedan. Kontrollera att du har alla föremål och kontakta Dell om något saknas.

### Projektorns förpackningsinnehåll

---

#### Förpackningens innehåll

---

Nätkabel

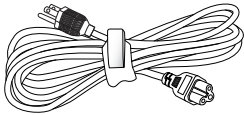

1 m HDMI-kabel (1.4-specifikation)

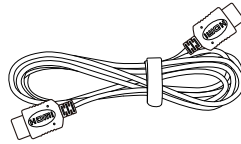

Transportväska

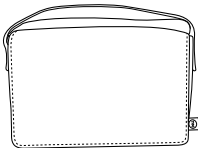

Bruksanvisning och dokumentation

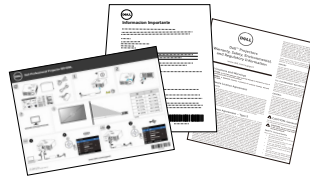

AC-adapter

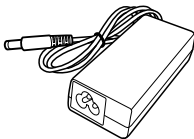

1,2 m USB-A till A-kabel

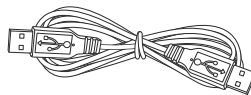



## Projektorns övre och undre vy

Ovanifrån

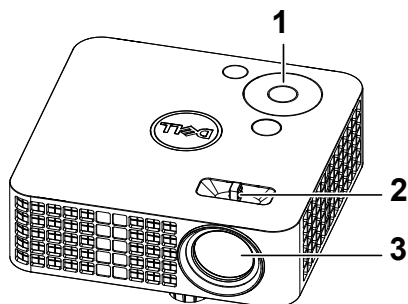

Undersida

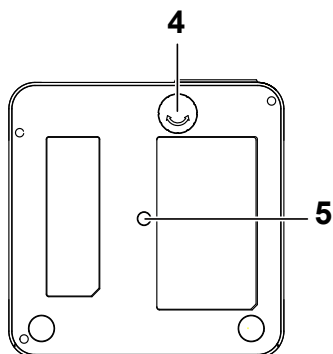

- |   |   |
|---|---|
| 1 | Kontrollpanel                                       |
| 2 | Fokusspak   |
| 3 | Lins  |
| 4 | Hjul för lutningsjustering                          |
| 5 | Monteringshål för stativ: Sätt i mutter 1/4"*20 UNC |



**UPPMANING:** Innan någon av procedurerna i detta avsnitt inleds, följ säkerhetsinstruktionerna på sida 7.

## Projektoranslutningar

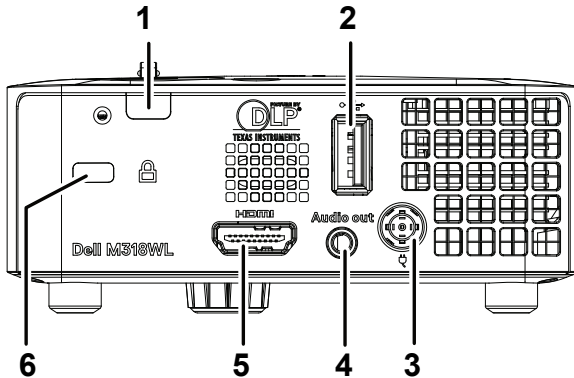

1	IR-mottagare	4	Ljudutgång
2	USB type A-kontakt*	5	HDMI-anslutning
3	Likströmsinmatning	6	Plats för säkerhetskabel

**ANTECKNING:** \*För USB-display, uppspelning av multimedia (video/musik/foto/Office Viewer), åtkomst till USB-minne, uppgradering av inbyggd programvara och trådlös dongel (tillval).

**UPPMANING:** Innan någon av procedurerna i detta avsnitt inleds, följ säkerhetsinstruktionerna på sida 7.

## **UPPMANING: Säkerhetsinstruktioner**

- 1 Använd inte projektorn i närheten av värmealstrande utrustning.
- 2 Använd inte projektorn i mycket dammiga miljöer. Dammet kan göra att systemet strejkar och projektorn kommer att stängas av automatiskt.
- 3 Se till att projektorn är monterad på en väl ventilerad plats.
- 4 Blockera inte ventilationsspringorna och öppningarna på enheten.
- 5 Kontrollera att projektorn används i temperaturområdet 5°C till 35°C.
- 6 Försök inte att vidröra ventilationsöppningen eftersom den kan bli mycket het efter att projektorn slagits på eller direkt efter att den stängts av.
- 7 Titta inte direkt in i linsen när projektorn är påslagen eftersom det kan skada ögonen.
- 8 Placera inga föremål nära eller framför projektorn och täck inte över objektivet när projektorn är på eftersom värmen kan få föremålet att smälta eller börja brinna.
- 9 Rengör inte objektivet med alkohol.
- 10 Använd inte den trådlösa projektorn nära hjärtpacemakers.
- 11 Använd inte den trådlösa projektorn nära medicinsk utrustning.
- 12 Använd inte den trådlösa projektorn nära mikrovågsugnar.









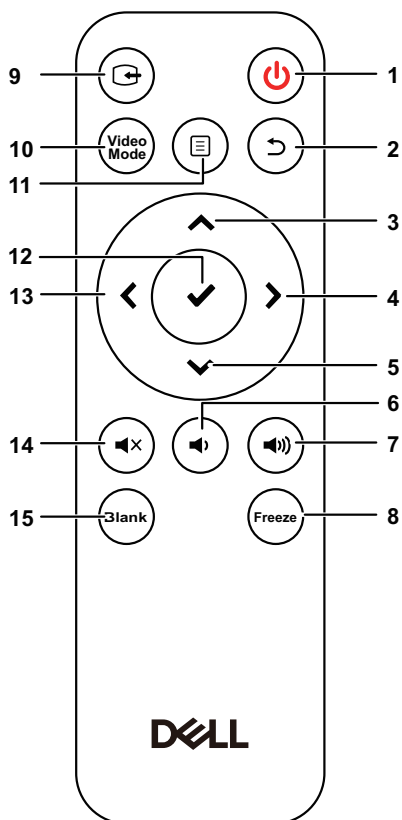



### **ANTECKNING:**

- För ytterligare information se Dell Supports webbsida på: **[dell.com/support](https://dell.com/support)**.
- För ytterligare information, se säkerhetsinformationen som levererades tillsammans med projektorn.
- M318WL-projektorn kan endast användas inomhus.

## Fjärrkontroll (tillval)



1	Ström 	Slå på och av projektorn.
2	Bakåt 	Går tillbaka till föregående skärm.
3	Upp 	Tryck för att välja kommandon i bildskärmsmenyn (OSD).
4	Höger 	Tryck för att välja kommandon i bildskärmsmenyn (OSD).
5	Ned 	Tryck för att välja kommandon i bildskärmsmenyn (OSD).
6	Volym ned 	Tryck för att minska volymen.

7	Volym upp 	Tryck för att öka volymen.
8	Frys	Tryck för att pausa skärmbilden. Tryck sedan på "Frys" igen för att återuppta normal projektion.
9	Video in	Tryck för att växla mellan källor: HDMI, Wireless/Net-display och USB Viewer.
10	Videoläge	<p>Projektorn har förinställd konfiguration som optimerats för visning av data (presentationsdiagram) eller video (filmer, spel osv.).</p> <p>Tryck på knappen <b>Video Mode</b> för att växla mellan <b>Presentationsläge</b>, <b>Ljust läge</b>, <b>Filmläge</b>, <b>sRGB</b> och <b>Anpassat läge</b>.</p> <p>Om du trycker på knappen <b>Video Mode</b> en gång visas aktuellt visningsläge. Genom att trycka på knappen <b>videoläge</b> på nytt växlar du mellan lägena.</p>
11	Menu 	Tryck för att aktivera OSD-menyn.
12	Enter ✓	Tryck för att bekräfta valt alternativ.
13	Vänster ←	Tryck för att välja kommandon i bildskärmsmenyn (OSD).
14	Ljud av 	Tryck för att tysta eller slå på projektorns högtalare.
15	Tom skärm 	Tryck för att växla mellan vit/tom/återuppta bild.

## Fjärrkontrollens användningsområde

Arbetsavstånd	
Vinkel	$\pm 30^\circ$
Avstånd	7 m

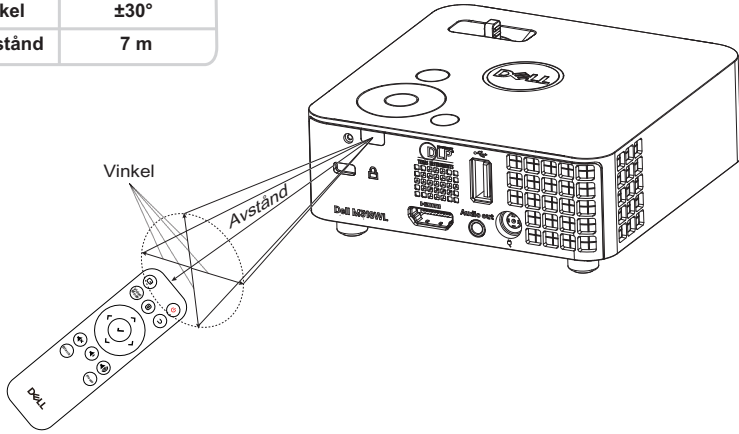

**ANTECKNING:** Faktiskt användningsområde kan avvika något från diagrammet. Svaga batterier kan också innebära att fjärrkontrollen inte kan kontrollera projektorn ordentligt.

# 2

## Justera projektorbild

### Justera projicerad zoom

#### Öka projektorns höjd

1 Hög projektor till önskad visningsvinkel och använd det främre lutningsjusteringshjulet för att finjustera visningsvinkeln.

#### Sänka projektorns höjd

1 Använd det främre lutningsjusteringshjulet för att finjustera visningsvinkeln.

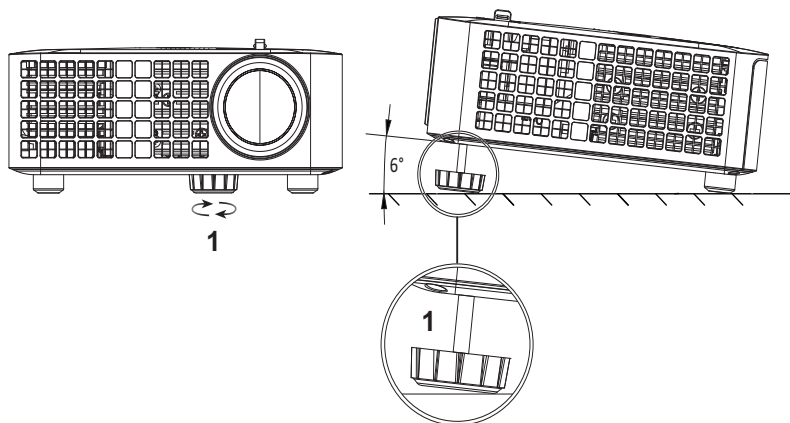

- 1 Främre lutningsjusteringshjul  
(Lutningsvinkel: 0 till 6 grader)

## Justera projektorns position

När du väljer en position för projektorn, betrakta skärmens storlek och form, eluttagens placering och avståndet mellan projektorn och övrig utrustning. Följ dessa allmänna riktlinjer:

- Vid positionering av projektorn till skärmen måste den vara minst 78,4 cm från projektionsskärmen.
- Positionera projektorn till det nödvändiga avståndet från skärmen. Avståndet från projektorlinsen till skärmen, zoominställning och videofORMAT fastställer den projicerade bildens storlek.
- Linsens projiceringskvot: 0,52

Du kan ställa in eller installera M318WL på följande sätt:

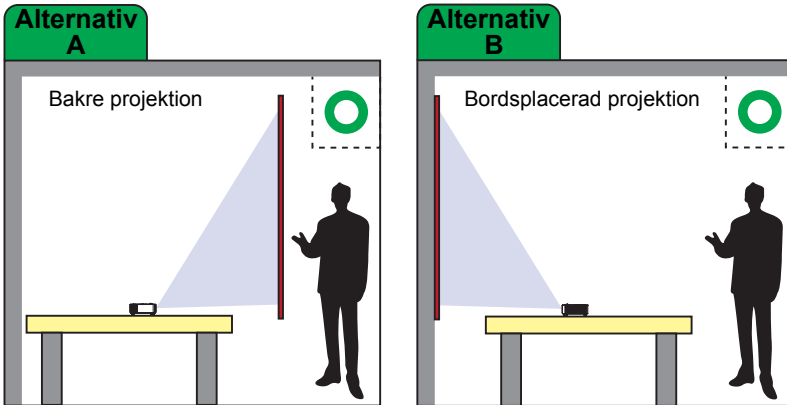



Installera inte M318WL-projektorn på följande sätt:

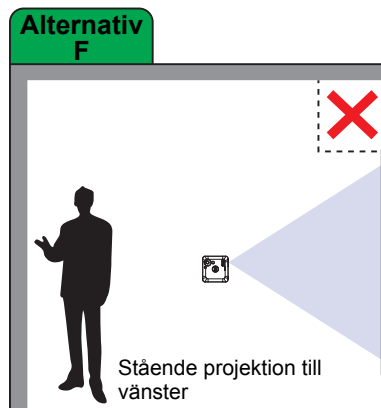
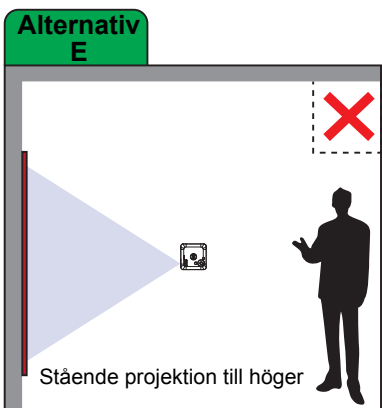
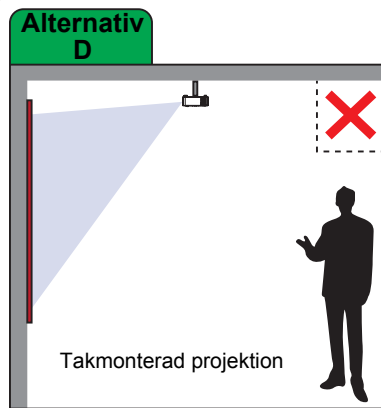
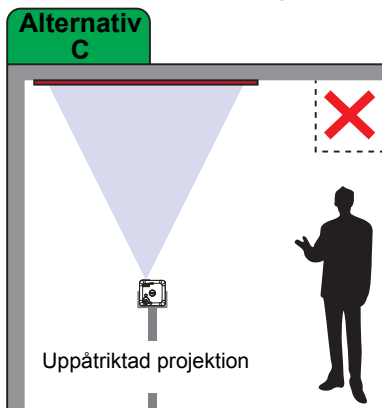

## Justera bildhörn

Använd autojustering för att automatiskt justera projektorns **Horisontell**, **Vertikal**, **Frekvens** och **Tracking** i datorläget.

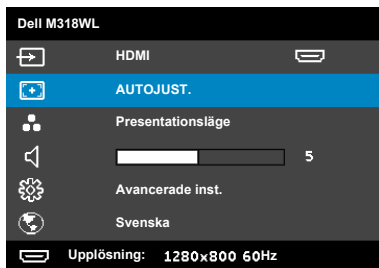

# Justering av bildstorlek

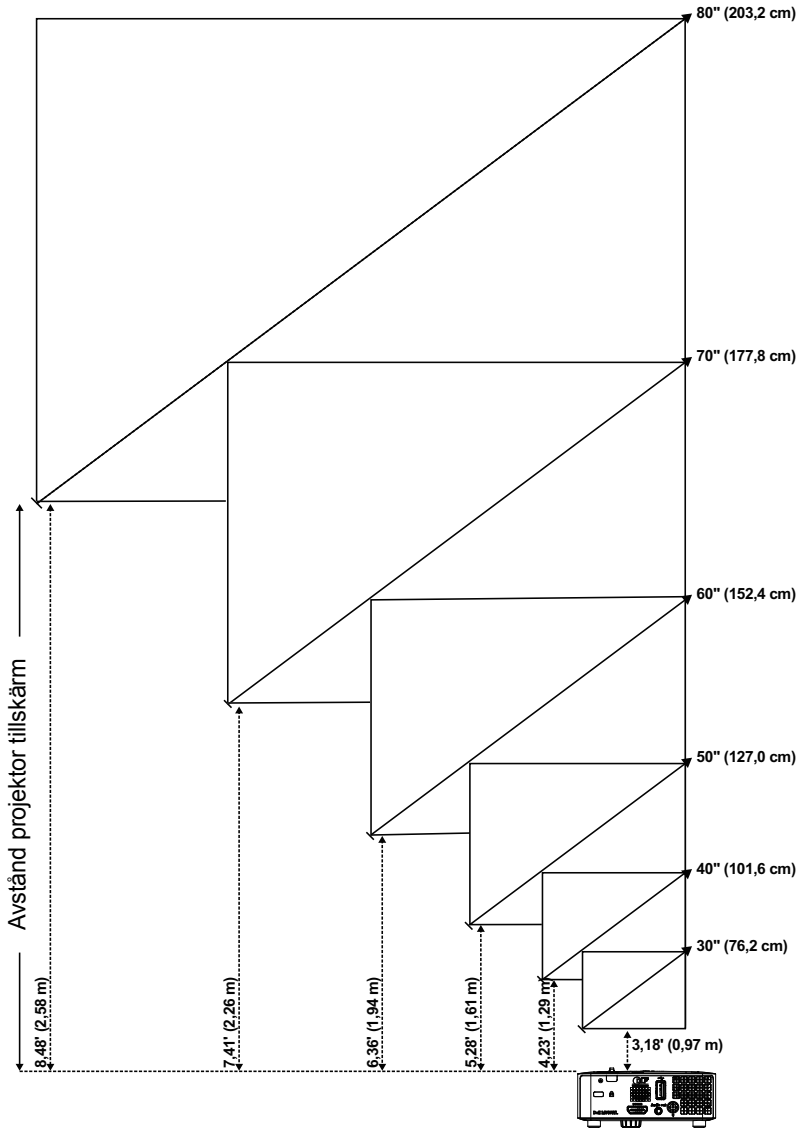

## Justering av bildform

Önskat avstånd (m) <A>	Skärmstorlek		Höjd
	Diagonal (tum) <B>	B (cm) x H (cm)	Från bildens bas till ovkant (cm) <C>
0,97	30	65 x 40	40
1,29	40	86 x 54	54
1,61	50	107 x 67	67
1,94	60	129 x 81	81
2,26	70	151 x 94	94
2,58	80	171 x 108	108

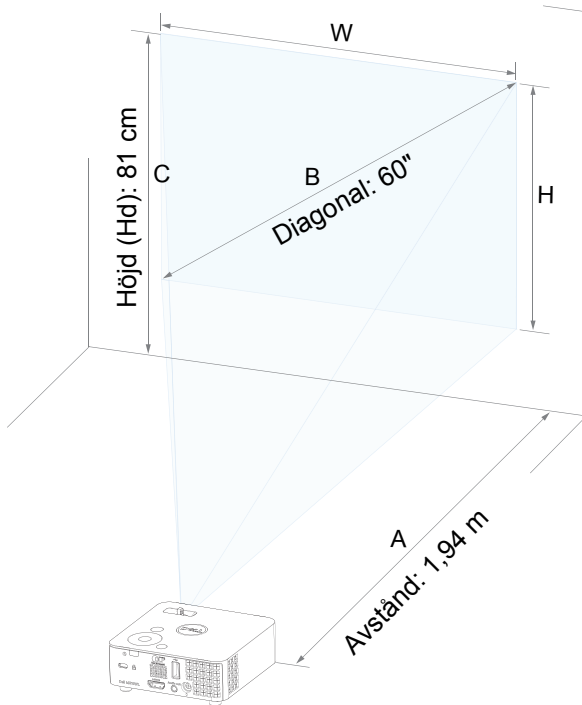

# 3

## Använda projektorn

---

Ansluta en dator med trådlös dongel (tillval)

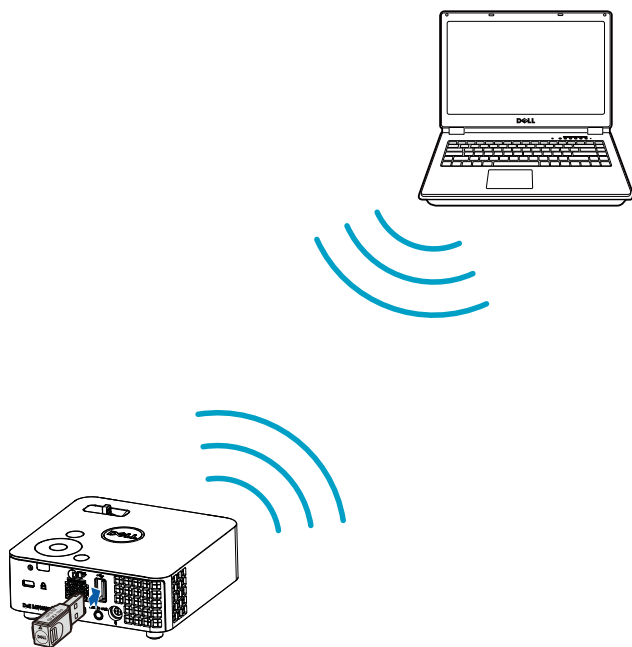

- 1 Anslut den trådlösa dongeln till projektorns USB-A-port.

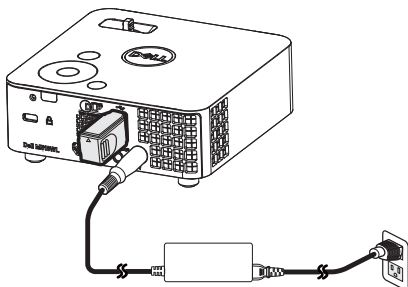

- 2 Ställ in ingångskällan till **Trådlös bildskärm** för att öppna den trådlösa menyn.

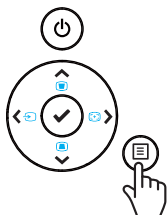

- 3 På din enhets trådlösa meny, sök efter projektorn via dess ID. Ange sedan PSK när uppmanad för att starta delning av samma nätverk med projektorn.

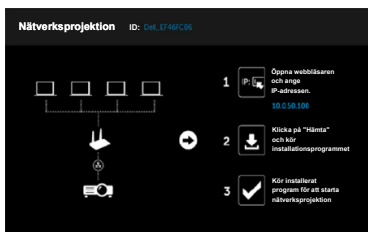

- 4 Gör ett av följande:
- a Om detta är första gången du ansluter till projektorn trådlöst, öppna först webbläsaren på din dator och ange IP-adressen: 10.0.50.100. Gå vidare till steg 5.



- b Om du tidigare har anslutit din dator trådlöst till projektorn, gå vidare till steg 6.
- 5 Följ instruktionerna på skärmen för att starta sidan för webbhantering och hämta programvaran för att starta nätverksprojektion.

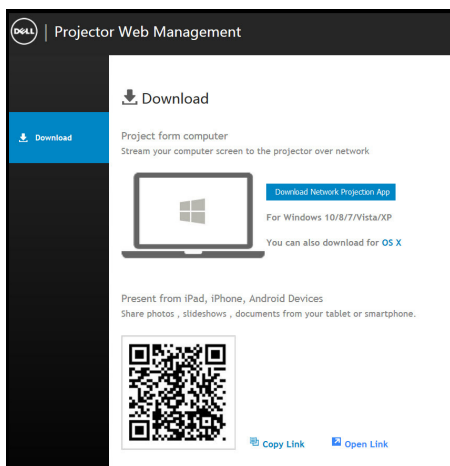

6 Öppna programvaran **Dell nätverksprojektion** på din dator.

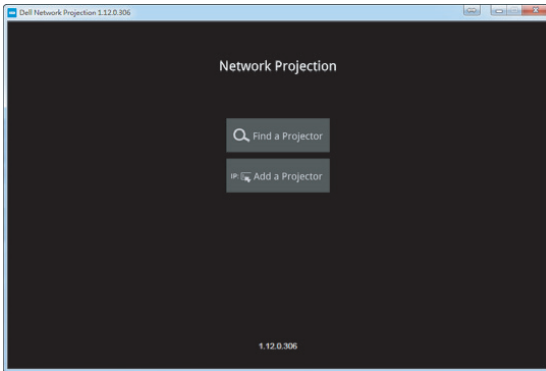

7 Leta upp en projektor du är ansluten till.

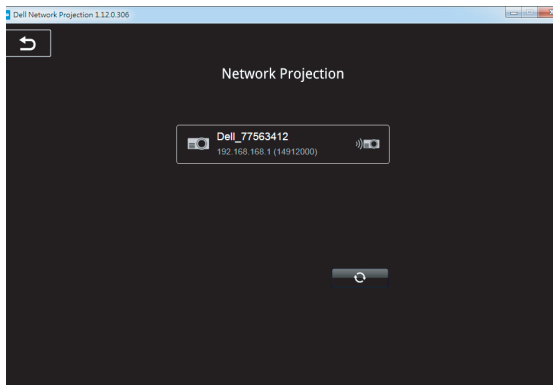



## 8 Välj **Utöka** för att dela ditt innehåll.

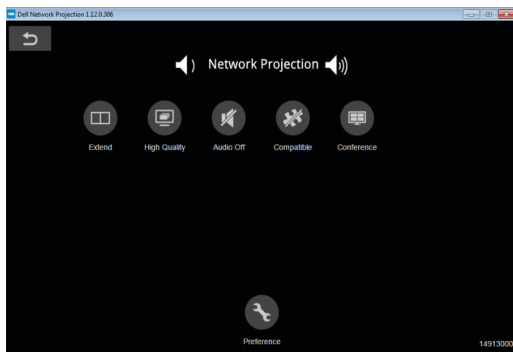

**ANTECKNING:** Datorn måste vara utrustad med en trådlös funktion och korrekt konfigurerad för att hitta en annan trådlös anslutning. Se datorns dokumentation om hur den trådlösa anslutningen konfigureras.



**ANTECKNING:** Projektorn måste ha en trådlös dongel installerad om du vill använda trådlös visning. Den trådlösa dongeln levereras inte med projektorn. Den kan inhandlas på Dells hemsida på [www.dell.com](http://www.dell.com).

## Ansluta till smartphone eller surfplatta med trådlös dongel (tillval)

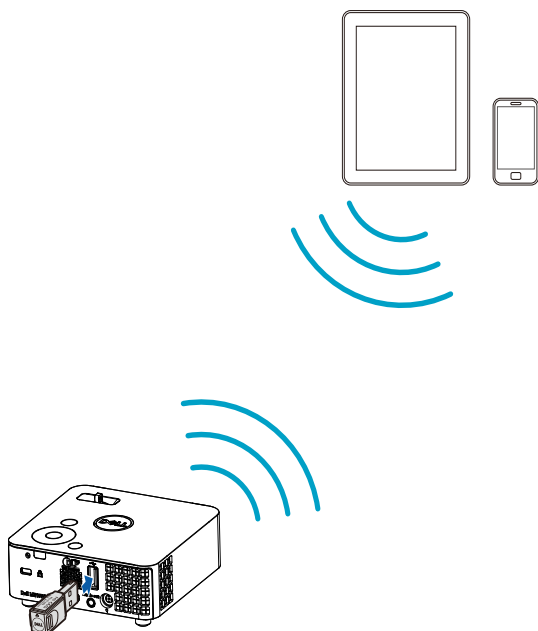

- 1 Installera programvaran **EZCast Pro** på din android- eller iOS-enhet. På din enhets trådlösa meny, sök efter projektorn via dess ID. Ange sedan PSK när uppmanad för att starta delning av samma nätverk med projektorn.
- 2 Starta programvaran **EZCast Pro** och klicka sedan på knappen uppe till höger för att välja den enhet som du är ansluten till.

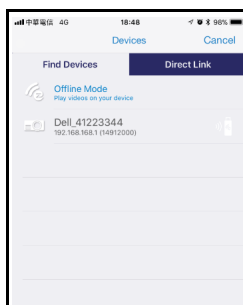
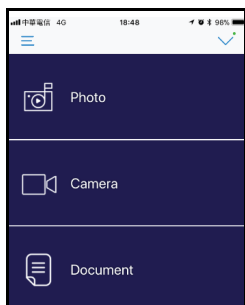



**ANTECKNING:** Dell M318WL har stöd för **EZView**-funktionen. Det är en programvara som trådlöst överför innehåll som stöds från dina Android- eller iOS-enheter. För mer information, besök Dells support sida på: [dell.com/support](http://dell.com/support).  
De filformat som stöds visas på sidan 24 i avsnittet Multimediafiler som stöds.

## Ansluta till multimedia

### Använda en USB-flashdisk.

Se sidan 30 för detaljerade instruktioner.

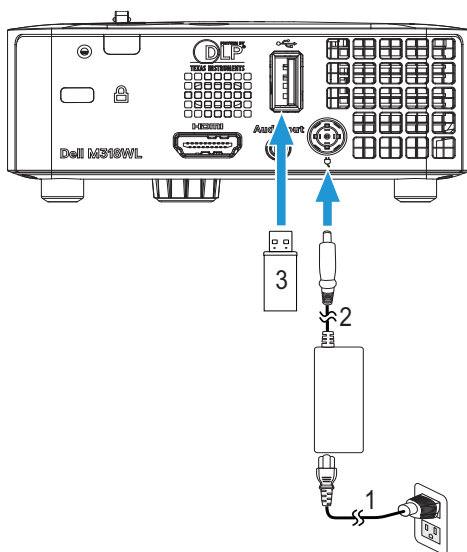

- |   |               |
|---|---------------|
| 1 | Strömssladd   |
| 2 | AC-adapter    |
| 3 | USB-flashdisk |



**ANTECKNING:** USB-flashdisken medföljer inte projektorn.

## Använda datorlös presentation

### Multimediafiler som stöds

#### **Bildformat**

Bildtyp (Tilläggsnamn)	Deltyp	Kodning	Max antal pixlar	Max storlek
Jpeg / Jpg	Baslinje	YUV420	Obegränsat	2GB
		YUV422		
		YUV440		
		YUV444		
	progressiv	YUV420	64x panel upplösning	2GB
		YUV422		
		YUV440		
		YUV444		
BMP			64x panel upplösning	

#### **Videoformat**

Filformat	Video Format	MAX. Upplösn.	MAX bit-hast (bps)	Ljudformat
MOV, MP4, AVI, MKV, DIVX	H264	1080P	20Mbps	AC3, DTS, MP1, MP2, MP3, PCM, ADPCM
MOV, MP4	MPEG4	1080P	20Mbps	AMR, PCM, ADPCM
WMV	WMV3	1080P	20Mbps	WMA2, WMA3

#### **Musikformat**

Musiktyp (ändelse)	Samplingshastighet (KHz)	Bithastighet (Kbps)
MP1	8-48	8-320
MP2	8-48	8-320
MP3	8-48	8-320
WMA	22-48	5-320

## Ställa in för presentation via internminne

Följ dessa steg för uppspelning av **Foto**, **Video** eller **Musik**-filer på projektorn:

- 1 Anslut strömkabeln med strömadaptern och använd sedan USB-A till USB-A-kabeln för att ansluta dator och projektor. Starta upp projektorn genom att trycka på strömknappen.

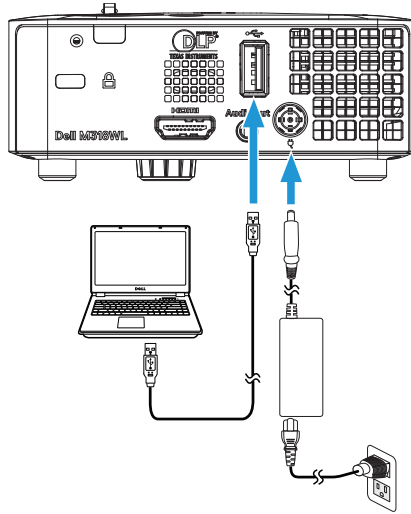

- 2 Öppna menyn **INGÅNGSVÄL**, välj alternativet **Internt minne** och tryck sedan på knappen ✓.

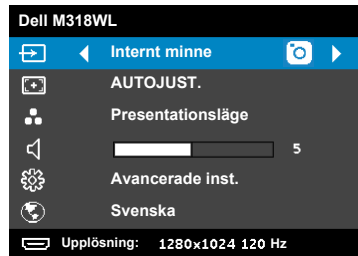
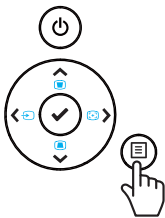

Nedanstående **Internt minnesskärm** visas:

- 3 Välj **Lagringsläge** för att öppna interntminnet som **Flyttbar disk**.

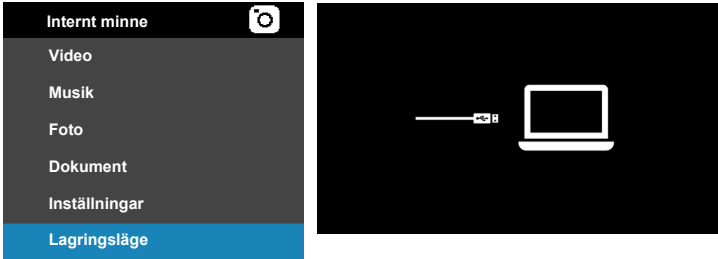

- 4 För att kopiera filer till projektorns interntminne, öppna först ett fönster i filutforskaren. Gå till **Dator/Den här datorn** och leta upp en **Flyttbar disk**. Den avser interntminnet på projektorn. Du kan kopiera filer till interntminnet. Detta låter dig projicera filerna direkt från projektorn utan att ström krävs. För filtyper som stöds, se sidan 24.

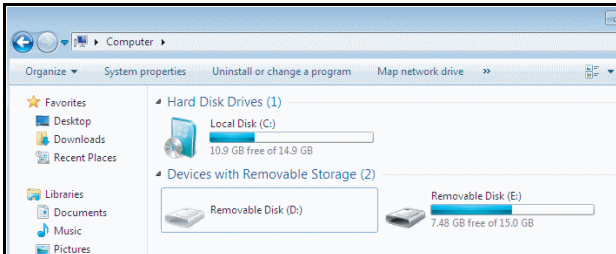

För att projicera en fil från interntminnet, välj en från **Video**, **Musik**, **Foto** eller **Dokument**, tryck sedan på knappen ✓ för att starta uppspelningen. Eller välj alternativet **Inställningar** för att ändra multimediainställningarna.

Nedanstående Skärm för videokälla visas:

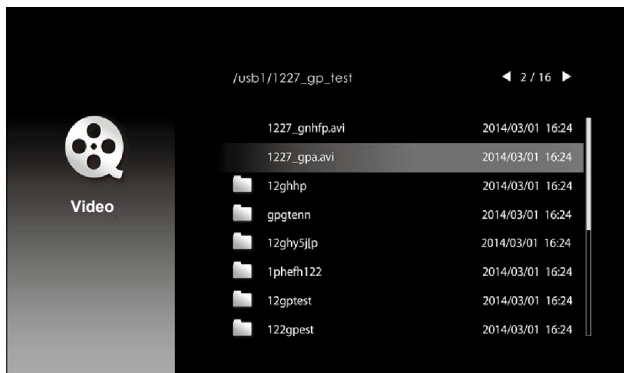

Skärm för videouppspelning:

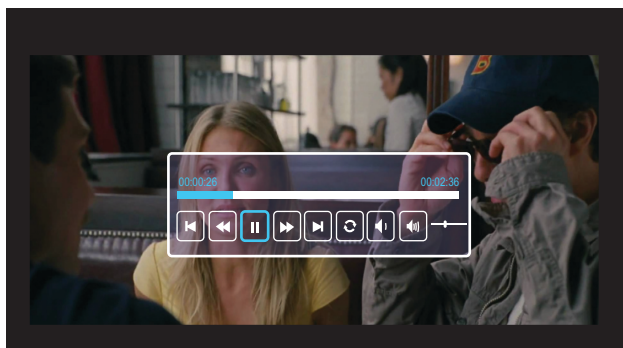

Tryck på knappen ✓ på fjärrkontrollen eller knappsatsen för att öppna videouppspelningens kontroll. Då kan du använda följande knappar på skärmen för att kontrollera videouppspelningen.

Föregående	Spola bakåt	Spela upp/paus	Framåt	Nästa	Upprepa	Volym -/+		

Nedanstående **Skärm för musikkälla** visas:



Skärm för musikuppspelning:

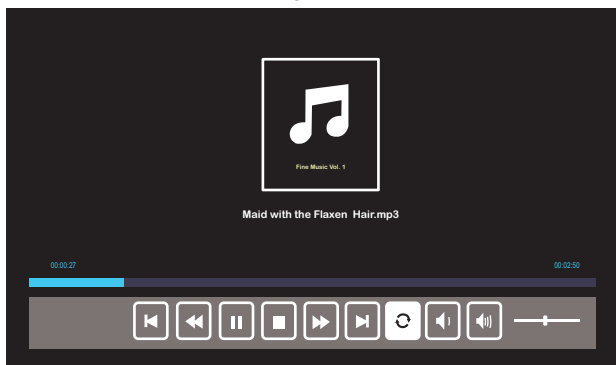

Tryck på knappen ✓ på fjärrkontrollen eller knappsatsen för att öppna musikuppspelningens kontroll. Då kan du använda följande knappar på skärmen för att kontrollera musikuppspelningen.

Föregående	Spola bakåt	Spela upp/paus	Stopp	Framåt	Nästa	Upprepa	Volym +/-	



Nedanstående **Skärm för fotokälla** visas:

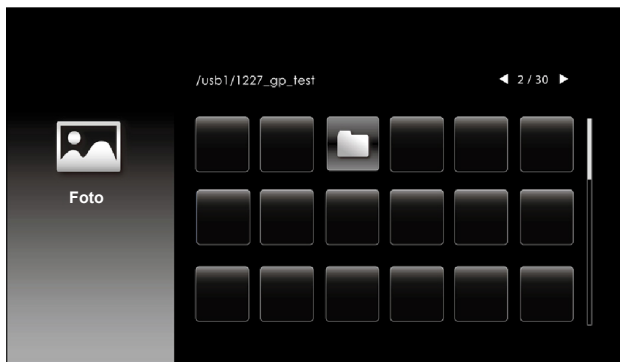

Skärm för bildspel:





Tryck på knappen ✓ på fjärrkontrollen eller knappsatsen för att öppna fotovisarens kontroll. Då kan du använda följande knappar på skärmen för att kontrollera fotovisaren.

Rotera -/+		Zooma in/ut		Upp/ner/vänster/höger (i zoomläget)				Återställ

Bildspel	Projektorinfo	Bildspelsinställningar

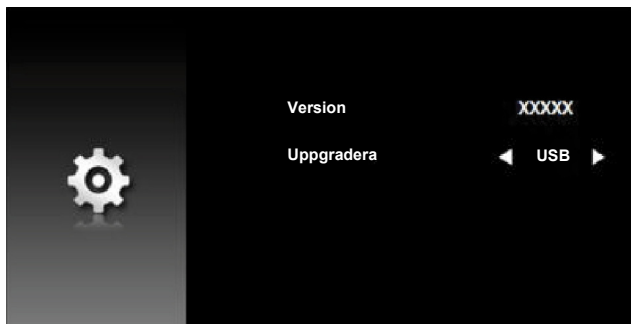
Nedanstående **Inställningsskärm** visas:



 **ANTECKNING:** Används för att uppdatera inbyggd programvara via USB.

### Ställa in för presentation via extern USB-lagring

 **ANTECKNING:** En USB-flashdisk måste sättas i projektorn för att kunna använda multimedia-USB-funktionen.

Följ dessa steg för uppspelning av **Foto**, **Video** eller **Musik**-filer på projektorn:

- 1 Anslut nätsladden med växelströmsadaptorn och starta projektorn genom att trycka på strömbrytaren.

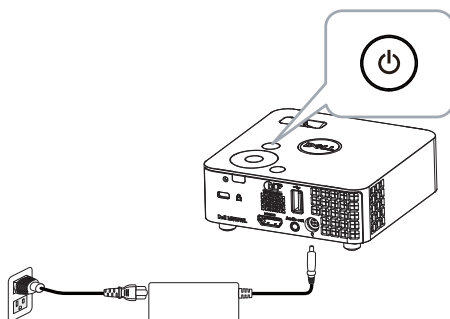

- 2 Sätt in en **USB-flashdisk** i projektorn.

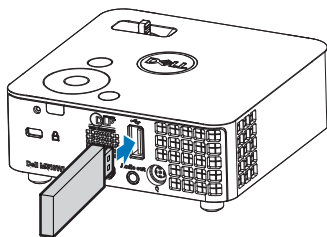

- 3 Öppna menyn **INGÅNGSVAL**, välj alternativet **USB-betraktare** och tryck sedan på knappen ✓.

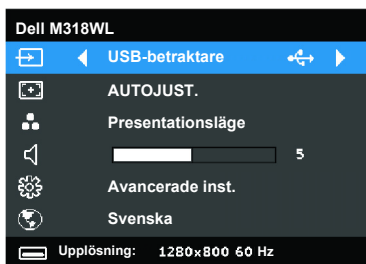
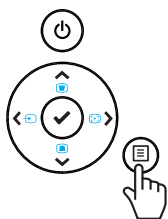

Nedanstående **USB-skärm** visas:

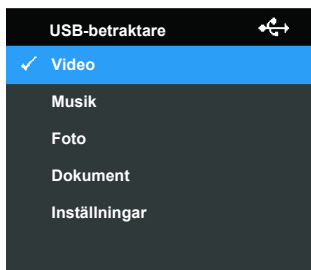

- 4 Välj multimediafilerna: **Video**, **Musik**, **Foto** eller **Dokument**. Tryck sedan på ✓ för att börja uppspelningen. Eller välj alternativet **Inställningar** för att ändra multimediainställningarna.

Nedanstående **Skärm för videokälla** visas:



Skärm för videouppspelning:

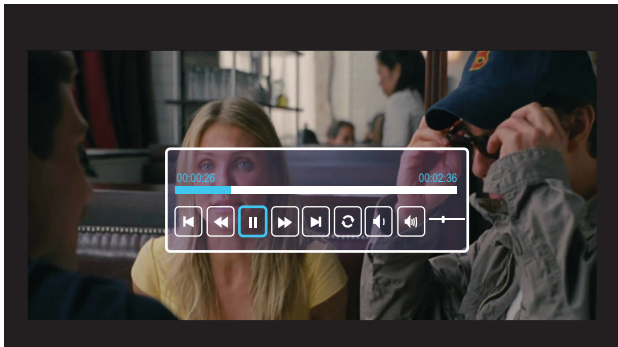

Tryck på knappen ✓ på fjärrkontrollen eller knappsetsen för att öppna videouppspelningens kontroll. Då kan du använda följande knappar på skärmen för att kontrollera videouppspelningen.

Föregående	Spola bakåt	Spela upp/paus	Framåt	Nästa	Nästa	Upprepa	Volym -/+	







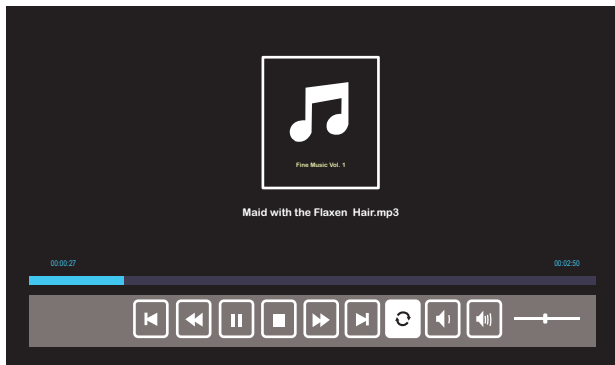

Nedanstående **Skärm för musikkälla** visas:



Skärm för musikuppspelning:



Tryck på knappen ✓ på fjärrkontrollen eller knappsatsen för att öppna musikuppspelningens kontroll. Då kan du använda följande knappar på skärmen för att kontrollera musikuppspelningen.

								
Föregående	Spola bakåt	Spela upp/paus	Stopp	Framåt	Nästa	Upprepa	Volym +/-	



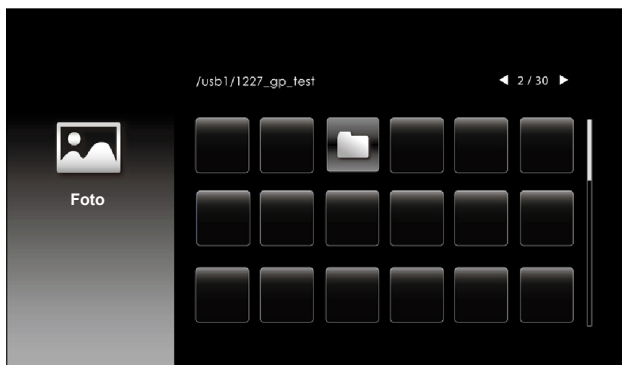



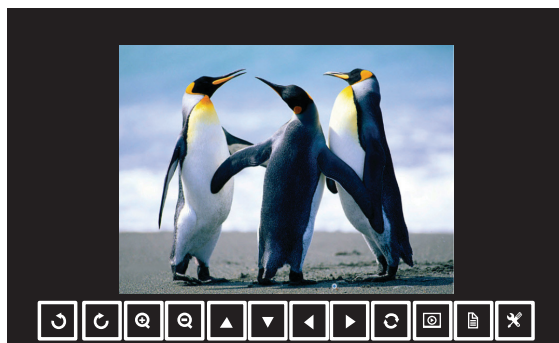

Nedanstående **Skärm för fotokälla** visas:





Skärm för bildspel:



Tryck på knappen ✓ på fjärrkontrollen eller knappsetsen för att öppna fotovisarens kontroll. Då kan du använda följande knappar på skärmen för att kontrollera fotovisaren.

								
Rotera +/-		Zooma in/ut		Upp/ner/vänster/höger (i zoomläget)			Återställ	

		
Bildspel	Projektorinfo	Bildspelsinställningar

Nedanstående **Inställningsskärm** visas:

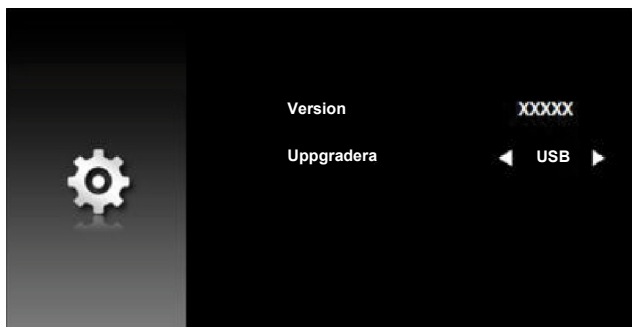



**ANTECKNING:** Används för att uppdatera inbyggd programvara via USB.

## Ställa in för presentation via USB-bildskärm

Följ dessa steg för att använda programvaran **Dell nätverksprojektion** via USB-kabel.

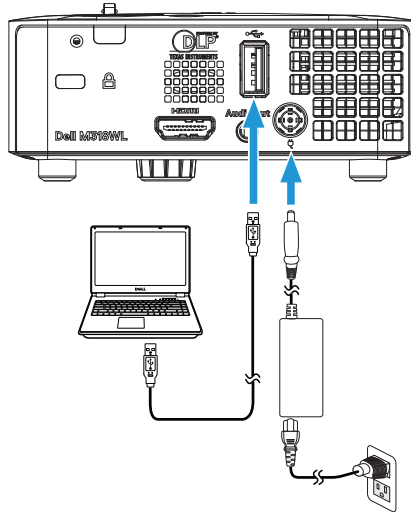
- 1 Anslut strömkabeln med strömadaptern och använd sedan USB-A till USB-A-kabeln för att ansluta dator och projektor. Starta upp projektorn genom att trycka på strömknappen.



- 2 Tryck på -knappen. Öppna menyn **INGÅNGSVÄL**, välj alternativet **Internt minne** och tryck sedan på knappen .

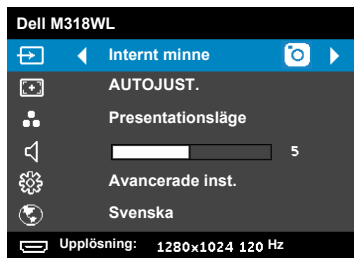
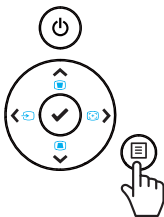



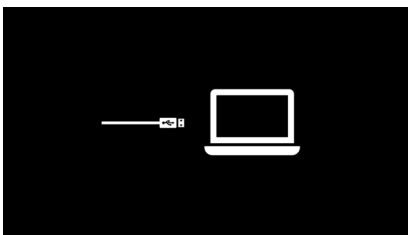
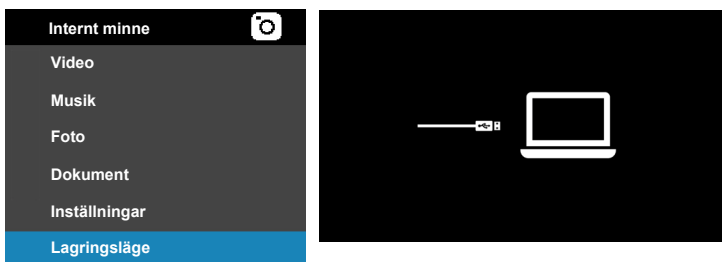

- 3 Välj **Lagringsläge** för att öppna det interna minnet som **Flyttbar disk**.

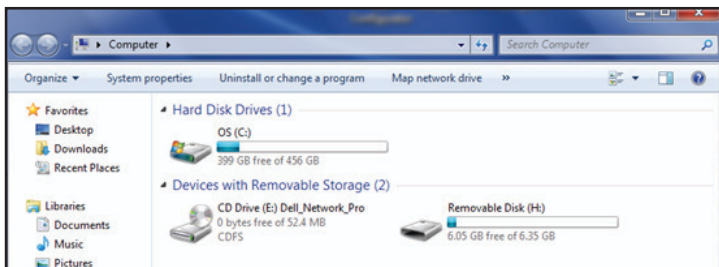

- 4 För att använda programvaran **Dell Network Projection Lite** från det interna minnet, öppna först ett fönster för utforskaren på datorn. Gå till **Dator** och leta upp en **Dell Network Pro**.



- 5 Öppna **Dell Network Pro** och kopiera programvaran **Dell Network Projection Lite** till datorn.
- 6 På projektorn, tryck på knappen . Öppna menyn **INGÅNGSVAL**, välj alternativet **USB-bildskärm** och tryck sedan på knappen .

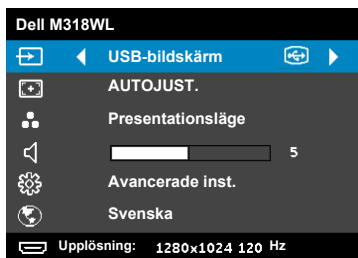

Nedanstående USB-bildskärm visas:

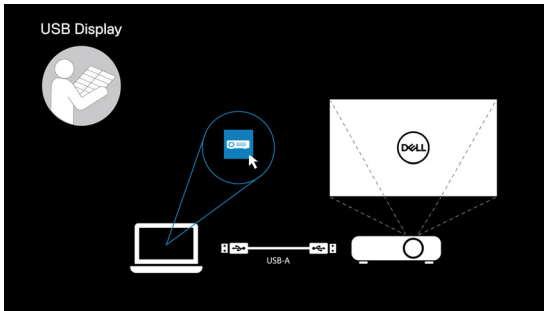

7 Kör programvaran **Dell Network Projection Lite** på datorn.

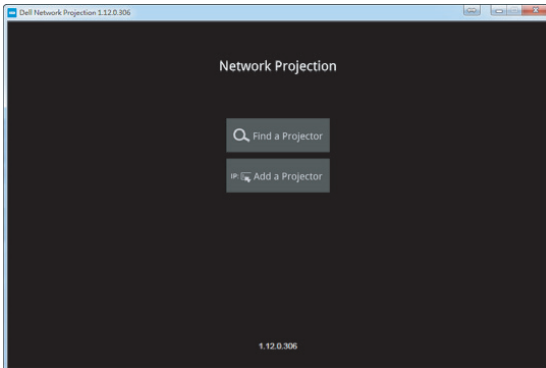

## 8 Leta upp en projektor du är ansluten till.

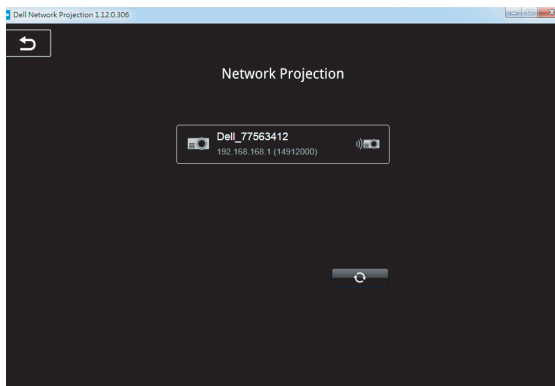

## 9 Välj **Förläng** för att dela ditt innehåll.

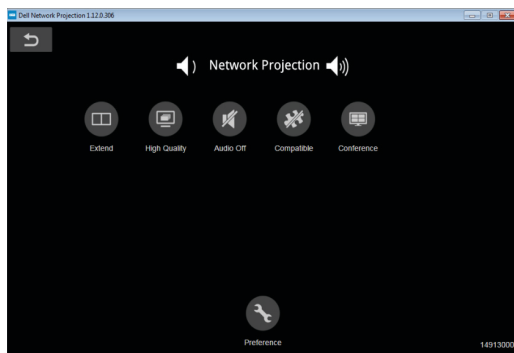

## Starta upp med Dell Power Companion

### Identifiera delar och kontroller

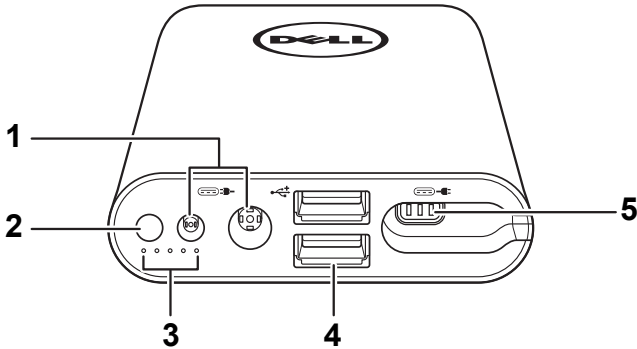

---

1 Ström in-port (från adapter för bärbar dator)

---

2 Strömknapp/batteristatus-knapp

---

3 Lampor för batteristatus (5)

---

4 USB-utgångar (2)

---

5 Ström ut-port (till bärbar dator)

---



**ANTECKNING:** Det fungerar endast att starta upp projektorn med den valda/kompatibel strömbank.

## Starta upp projektorn:

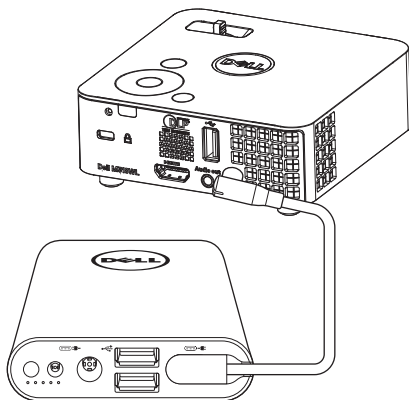

- 1 Anslut ena delen av ström ut-kabeln till ström ut-porten på din power companion.
- 2 Anslut den andra delen av ström ut-kabeln till Likström in-kontakten på projektorn.
- 3 Tryck på strömknappen för att starta upp projektorn.

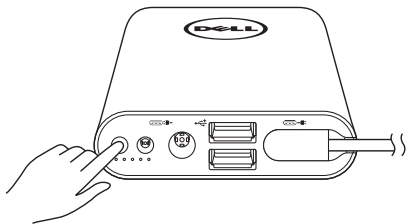

**ANTECKNING:** Batteristatusens lampa blinkar orange när batterinivån i power companion är låg.

# 4

## Felsökning

---

### Felsökningstips

Om du upplever problem med din projektor, se följande felsökningstips. Om problemet kvarstår, kontakta Dell (Se Kontakta Dell påsida 52).



---

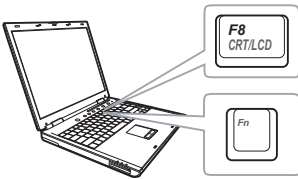

#### Problem

Ingen bild visas på skärmen



#### Möjlig lösning

- Se till att projektorn är på.
  - Se till att du har valt korrekt inmatningskälla i menyn **INGÅNGSVAL**.
  - Kontrollera att den externa grafikporten är aktiverad. Om du använder en bärbar Dell dator, tryck på   (Fn+F8). För övriga datorer, se din tillhörande dokumentation. Om bilder inte visas korrekt uppgradera videodrivrutinen för din dator. För Dell-datorer, se [dell.com/support](http://dell.com/support).
  - Kontrollera att alla kablar är säkert anslutna. Se "Ansluta till multimedia" på sida 23.
  - Kontrollera att kontaktstiften inte är böjda eller trasiga.
  - Använd **Testmönster** i **Projektorinst.** på menyn **Avancerade inst.**. Kontrollera att färgerna i testmönstret är korrekta.
-

<b>Problem</b> (fortsättning)	<b>Möjlig lösning</b> (fortsättning)
Del av, flimrande eller felaktigt visad bild	<p>1 Tryck på knappen <b>AUTOJUST</b>. på fjärrkontrollen eller kontrollpanelen.</p> <p>2 Om du använder en Dell bärbar dator, ställ in datorns upplösning på WXGA (1280 x 800):</p> <ol style="list-style-type: none"> <li>Högerklicka på en oanvänd del av ditt Microsoft® Windows®-skrivbord, klicka på <b>Skärmutplösning</b>.</li> <li>Kontrollera att inställningen är 1280 x 800 bildpunkter för den externa bildskärmsporten.</li> <li>Tryck på   (Fn+F8).</li> </ol> <p>Om du upplever svårigheter med att byta upplösning eller om bildskärmen fryser, starta om all utrustning och projektorn.</p> <p>Om du använder en bärbar Dell dator, se din dokumentation. Om bilder inte visas korrekt uppgradera videodrivrutinen för din dator. För en Dell-dator, se <a href="http://dell.com/support">dell.com/support</a>.</p>
Fel bildfärg	Använd <b>Testmönster</b> i <b>Projektorinst.</b> på menyn <b>Avancerade inst.</b> . Kontrollera att färgerna i testmönstret är korrekta.
Bilden är inte i fokus	<p>1 Justera fokusringen på projektorlinsen.</p> <p>2 Kontrollera att projektorlinsen är inom korrekt avstånd från projektorn (97 cm till 258 cm).</p>
Bilden är spegelvänd	Välj <b>Projektorinst.</b> i <b>Avancerade inst.</b> på bildskärmsmenyn och justera projektorläget.
Felindikatorn blinkar gult	En projektorfläkt har gått sönder och projektorn kommer automatiskt att stängas av.
TEMP-indikatorn lyser med ett fast gult sken	Projektorn är överhettad. Displayen stängs automatiskt av. Sätt på displayen igen då projektorn svalnat. Om problemet kvarstår, kontakta Dell.

<b>Problem</b> (fortsättning)	<b>Möjlig lösning</b> (fortsättning)
TEMP-indikatorn blinkar gult	Om en projektorfläkt har gått sönder kommer projektorn automatiskt att stängas av. Återställ projektorläget genom att hålla ned <b>STRÖM</b> -knappen i tio sekunder. Vänta i ungefär fem minuter och försök sedan att starta projektorn igen. Om problemet kvarstår, kontakta Dell.
OSD:n visas inte på skärmen	Tryck på knappen Meny på panelen i 15 sekunder för att låsa upp OSD:n.
Fjärrkontrollen fungerar inte som den ska eller endast inom ett begränsat område	Batteriet kan vara svagt. Kontrollera om lysdiodsindikatorn från fjärrkontrollen är för svag. Om så är fallet, sätt i ett nytt CR2032 batteri.
USB-bildskärm visas inte	Visning via USB ska köras automatiskt. För att köra USB-bildskärm manuellt, gå till Dator/Den här datorn och kör "Dell Network Projection Lite.exe".   <b>ANTECKNING:</b> Administratörsåtkomst kan krävas för att installera drivrutinen. Kontakta din nätverksadministratör för support.
Videofilen stöds inte.	<ul style="list-style-type: none"> <li>• Kontrollera att videofilen stöds av projektorns multimediaspelare. Gå till sida 24 för Multimediaspelare som stöds.</li> <li>• Konvertera videofilen för att uppfylla följande parametrar:  Videoinställning: <ul style="list-style-type: none"> <li>• <b>Kod: H.264</b></li> <li>• <b>Bithastighet: 10 Mbps</b> (om det begränsas av programvaran, ställ in det som högsta tillåtna värde)</li> <li>• <b>Bildfrekvens: 30 fps</b> (om det begränsas av programvaran, ställ in det som högsta tillåtna värde)</li> </ul> </li> </ul> Ljudinställning: <ul style="list-style-type: none"> <li>• <b>Kod: AAC</b></li> <li>• <b>Kanal: Stereo</b></li> <li>• <b>Samplingshastighet: 48 KHz</b></li> <li>• <b>Bithastighet: 96 KBps</b></li> </ul>

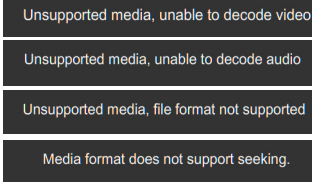



## Vägledande signaler

Projektorstatus	Beskrivning	Kontrollknappar	Indikator	
		Ström (Vit/ Orange)	TEMP (Orange)	 (Orange)
Standby-läge	Projektorn i standby-läge. Redo att slå på strömmen.	Vit blinkande	AV	AV
Lysdioden på	Projektorn i normalläge, redo att visa en bild.	Vit	AV	AV
Avkylningsläge	Projektorn kyls ned före avstängning.	Vit	AV	AV
Projektorn är överhettad	Luftventilerna kan vara blockerade eller rumstemperaturen kan överstiga 35°C. Projektorn stängs av automatiskt. Kontrollera att luftventilerna inte är blockerade och att rumstemperaturen är inom användningsområdet. Om problemet kvarstår, kontakta Dell.	AV	GUL	AV
Fläkten trasig	En av fläktarna har slutat fungera. Projektorn stängs av automatiskt. Om problemet kvarstår, kontakta Dell.	AV	GUL snabbt blinkande	AV
Lysdioden trasig	Lysdiod defekt.	AV	AV	GUL
R-LED drivrutin överhettad	Ventiler kan vara blockerade eller drivrutin för R-LED har överhettats. Projektorn stängs av automatiskt. Sätt på displayen igen då projektorn svalnat. Om problemet kvarstår, kontakta Dell.	GUL	GUL	AV

# 5

## Underhåll

### Byta ut fjärrkontrollens batteri

- 1 Vrid batterilocket motsols för att ta bort det.

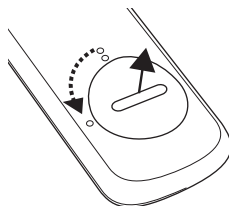

- 2 Sätt i ett CR2032-cellobatteri med polerna enligt markeringarna i batterihållaren.

 **ANTECKNING:** När batterihållaren används för första gången sitter en plastfilm mellan batteriet och dess kontakt. Ta bort filmen före användning.

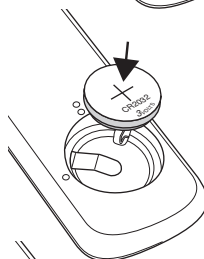

- 3 Vrid batterilocket medsols för att låsa det på plats.

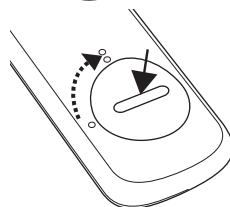
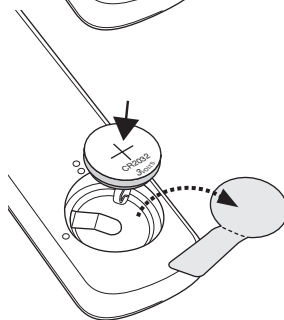

 **ANTECKNING:** Fjärrkontrollen levereras inte med din projektor.

# 6

## Specifikationer

---

Digital Light Processing	0,45 tum SVGA S450 DMD, DarkChip3™
Ljusstyrka	500 ANSI Lumen (Max.)
Kontrastförhållande	10000:1 Typisk (Full On/Full Off)
Uniformitet	85% Typisk (japansk standard - JBMA)
Antal bildpunkter	1280 x 800 (WXGA)
Bildkvot	16:10
Intern flash	7 GB minne (max.)
Visningsbar färg	1,07 miljarder färger
Projektionslins	F-stopp: F/ 2,0 f=14,95 mm Fast objektiv Projiceringskvot =1,5 bredbild och tele Offsetförhållande: 100%
Projektionsskärmsstorle k	30-80 tum (diagonalt)
Projektionsavstånd	3,18~8,48 ft (97~258 cm)
Videokompatibilitet	Kompositvideo: NTSC (M, 3,58, 4,43), PAL (B, D, G, H, I, M, N, 4,43), SECAM (B, D, G, K, K1, L, 4,25, 4,4) Komponentvideoingång via VGA: 1080i (50/60 Hz), 720p (50/60 Hz), 576i/p, 480i/p HDMI-ingång: 1080p, 720p, 576i/p, 480i/p
Strömförsörjning	Universell 100-240 V växelström 50-60 Hz med 65 W nätadapter

Strömförbrukning	<p>Normalläge: 52 W ± 10% @ 110 Vac</p> <p>EKO-läge: 42 W ± 10% @ 110 Vac</p> <p>Strömsparkläge: &lt;0,5 W (fläkthastighet på minimum)</p> <p>Standbyläge: &lt; 0,5 W</p>
Ljud	1 högtalare x 1 W RMS
Bullernivå	<p>Normalläge: 36 dB(A) normalt</p> <p>EKO-läge: 32 dB(A) normalt</p>
Vikt	0,8 lbs ± 0,05 lbs (0,36 kg ± 0,02 kg)
Mått (b x h x d)	105,3 x 36,5 x 104 mm (4,14 x 1,43 x 4,09 tum)

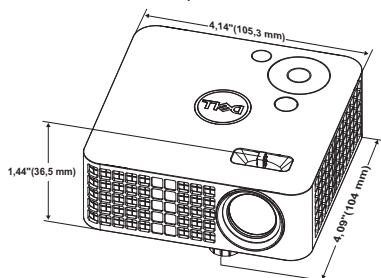

Miljöbetingade	<p>Driftstemperatur: 5 °C til 35 °C (41 °F til 95 °F)</p> <p>Luftfuktighet: 80% max</p> <p>Förvaringstemperatur: 0 °C til 60 °C (32 °F til 140 °F)</p> <p>Luftfuktighet: 90% max</p> <p>Transporttemperatur: -20 °C til 60 °C (-4 °F til 140 °F)</p> <p>Luftfuktighet: 90% max</p>
I/O-kontakter	<p>Ström: Ett likströmsuttag</p> <p>HDMI-ingång: En HDMI-anslutning som stöder HDMI 1.3. Uppfyller HDCP.</p> <p>Ljudutgång: Ett 3,5 mm stereominihörslursuttag.</p>

I/O-kontakter	<p>USB-port (typ A): En USB-kontakt som stöder USB-display, uppspelning av multimedia (video/musik/foto/Office Viewer), åtkomst till USB-minne (USB-flashminne/internminne) och uppgradering av fast programvara för projektor, media- och bildprocessor samt support till trådlös dongel (tillval).</p> <p>USB-minne kan stödja upp till 32 GB.</p>
Trådlös dongel (tillval)	<p>Trådlös standard: IEEE 802.11b/g/n</p> <p>Trådlös: En USB-kontakt (typ A) för stöd av trådlös dongel (USB-gränssnitt, tillval) och EZCast Pro.</p> <p>OS miljö: Windows 8/7/Vista/XP/2000, MAC OS X</p> <p>Stöder EZCast Pro.</p>
Ljuskälla	<p>Kvicksilverfri LED (upp till 30000 timmar i normalläge)</p>



**ANTECKNING:** Lysdiodens brinntidsmärkning för projektorer är endast ett mått på ljusstyrkans förfall och inte en specifikation för den tid det tar för lysdioden att gå sönder och sluta avge ljus. Lysdiodens brinntid definieras som den tid det tar för mer än 50 % av stickprovspopulationen att få ljusstyrkan minskad med ungefär 50 % av lumenmärkningen för den specifika lysdioden. Lysdiodens brinntidsmärkning garanteras inte på något sätt. Faktisk drifttid för en projektorlampa varierar beroende på driftmiljö och användningsmönster. Användning i stressituationer, t.ex. dammiga miljöer, höga temperaturer, många timmar varje dag eller plötsliga avstängningar kommer troligen att resultera i att lysdiodens drifttid förkortas eller att den går sönder.

## Kompabilitetslägen (Digital)

Upplösning	Uppdateringsfrekvens (Hz)	H-synk-frekvens(KHz)	Pixelklocka (MHz)
640 x 350	70,087	31,469	25,175
640 x 480	59,940	31,469	25,175
720 x 480 p60	59,940	31,469	27,000
720 x 576 p50	50,000	31,250	27,000
720 x 400	70,087	31,469	28,322
640 x 480	75,000	37,500	31,500
640 x 480	85,008	43,269	36,000
800 x 600	60,317	37,879	40,000
800 x 600	75,000	46,875	49,500
800 x 600	85,061	53,674	56,250
1024 x 768	60,004	48,363	65,000
1280 x 720 p50	50,000	37,500	74,250
1280 x 720 p60	60,000	45,000	74,250
1920 x 1080 i50	50,000	28,125	74,250
1920 x 1080 i60	60,000	33,750	74,250
1280 x 720	59,855	44,772	74,500
1024 x 768	75,029	60,023	78,750
1280 x 800	59,810	49,702	83,500
1366 x 768	59,790	47,712	85,500
1360 x 768	60,015	47,712	85,500
1024 x 768	84,997	68,677	94,500
1440 x 900	59,887	55,935	106,500
1280 x 1024	60,020	63,981	108,000
1400 x 1050	59,978	65,317	121,750
1280 x 800	84,880	71,554	122,500
1280 x 1024	75,025	79,976	135,000
1440 x 900	74,984	70,635	136,750
1680 x 1050	59,954	65,290	146,250
1280 x 960	85,002	85,938	148,500
1920 x 1080	60,000	67,500	148,500

# 7

## Ytterligare information

---

För ytterligare information om hur man använder projektorn, se **Användarhandbok för Dell Projektor** på: [www.dell.com/support/manuals](http://www.dell.com/support/manuals).

# 8

## Kontakta Dell

---

För kunder i Förenta staterna ring 800-WWW-DELL(800-999-3355).



**ANTECKNING:** Om du inte har någon aktiv internetanslutning kan du hitta kontaktinformationen på din faktura, packsedel, räkning eller i Dells produktkatalog.

Dell erbjuder flera online- och telefonbaserade supportalternativ.

Tillgänglighet beror på land och produkt, och vissa tjänster kanske inte erbjuds i ditt område. Kontakta Dell för försäljnings-, teknisk support- eller kundtjänstfrågor:

- 1 Besök: **[www.dell.com/contactDell](http://www.dell.com/contactDell)**.
- 2 Välj ditt land från listan som visas.
- 3 Välj ett segment för Kontakt.
- 4 Välj lämplig tjänst eller supportlänk efter dina behov.



# Index

## A

Anslutning av projektorn

AC-adapter 23

Strömssladd 23

Anslutningsportar

HDMI-anslutning 6

Likströmsinmatning 6

## D

Dell

kontakta 51, 52

## F

Felsökning

Kontakta Dell 42

Fjärrkontroll 16

## H

Huvudenhet 5

Fokusering 5

Hissknapp för höjjusteringar  
5

Kontrollpanel 5

Lins 5

## J

Justera projektorns zoom och

fokus 12

Justera projicerad bild 11

Justera projektorns höjd 11

sänka projektorn

Främre

lutningsjusteringshjul 11

## K

Kontakta Dell 4, 43

## O

OSD-meny 16

## S

Specifikationer

Antal bildpunkter 47

Audio (Ljud) 48

Bildkvot 47

Bullernivå 48

Digital Light Processing 47

I/O-kontakter 48

Intern flash 47

Kontrastförhållande 47

Ljusstyrka 47

Mått 48

Miljöbetingade 48

Projektionsavstånd 47

Projektionslins 47

Projektionsskärmsstorlek 47

Strömförbrukning 48  
Strömförsörjning 47  
Uniformitet 47  
Videokompatibilitet 47  
Vikt 48  
Visningsbar färg 47

support

kontakta Dell 51, 52

## **T**

telefonnummer 52