



جهاز العرض المتنقل طراز Dell من M318WL دليل الاستخدام



الملاحظات والتنبيهات والتحذيرات

 ملاحظة: تشير الملاحظة إلى معلومات مفيدة تساعدك في استخدام جهاز العرض على نحو أفضل.

 التنبيه: يشير التنبيه إلى احتمال حدوث تلف بالجهاز أو فقدان للبيانات إذا لم يتم إتباع الإرشادات.

 تحذير: يشير التحذير إلى احتمالية حدوث أضرار للممتلكات أو تعرض الأشخاص للإصابة أو الوفاة.

المعلومات الواردة في هذه الوثيقة عرضة للتغيير دون سابق إخطار.
© 2017 Dell Inc. جميع الحقوق محفوظة.

يمنع منعاً باتاً نسخ هذه المواد بأية وسيلة كانت دون الحصول على إذن كتابي من شركة Dell Inc.

العلامات التجارية المستخدمة في هذه الوثيقة: تعد Dell وشعار Dell وعلامتين تجاريتين لشركة Dell Inc. في حين أن كلاً من DLP وشعار DLP وDLP BrilliantColor وعلامات تجارية لشركة TEXAS INSTRUMENTS INCORPORATED، بينما تعد Microsoft وWindows وعلامتين تجاريتين مسجلتين لشركة Microsoft Corporation في الولايات المتحدة و/أو الدول الأخرى.

تعتبر خاصية Wi-Fi® علامة تجارية مسجلة باسم شركة Wireless Ethernet Compatibility Alliance, Inc.

قد تُستخدم العلامات والأسماء التجارية الأخرى في هذه الوثيقة للإشارة إلى الكيانات التي تحمل العلامات والأسماء أو المنتجات الخاصة بتلك الكيانات. وتخلى شركة Dell Inc. مسؤوليتها عن أية منفعة تتعلق بملكية العلامات والأسماء التجارية بخلاف التي تعود لمكثيها إليها.

الطراز: جهاز العرض المتنقل طراز Dell من M318WL

نوفمبر ٢٠١٧ النسخة المنقحة A01

المحتويات

٤	١	نبذة عن جهاز عرض Dell
٤		محتويات صندوق جهاز العرض
٥		الجانب العلوي والسفلي لجهاز العرض
٦		توصيلات جهاز العرض
٨		وحدة التحكم عن بُعد (اختيارية)
١١	٢	ضبط صورة جهاز العرض
١١		ضبط زوم الصورة المعروضة
١٢		ضبط وضع جهاز العرض
١٤		ضبط زوايا الصورة
١٥		ضبط حجم الصورة
١٧	٣	استخدام جهاز العرض
١٧		التوصيل بجهاز كمبيوتر باستخدام الدونجل اللاسلكي الاختياري
٢٣		التوصيل بالوسائط المتعددة
٢٤		استخدام عرض تقديمي PC-Free
٤٢	٤	استكشاف الأعطال وإصلاحها
٤٢		الإرشادات المتعلقة باستكشاف الأخطاء وإصلاحها
٤٥		الإشارات الإرشادية
٤٦	٥	الصيانة
٤٦		استبدال بطارية وحدة التحكم عن بعد
٤٧	٦	المواصفات
٥٠		أوضاع التوافق (الرقمي)
٥١	٧	معلومات إضافية
٥٢	٨	الاتصال بشركة Dell

نبذة عن جهاز عرض Dell



يأتي جهاز العرض الذي بين يديك مرفقاً به جميع العناصر الموضحة أدناه، تأكد من وجود كافة هذه العناصر، وفي حالة غياب أي عنصر، يرجى الاتصال بشركة Dell.

محتويات صندوق جهاز العرض

محتويات العبوة

كبل HDMI ١,٠ م (1.4 مواصفة)

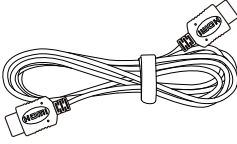

دليل الاستخدام والوثائق

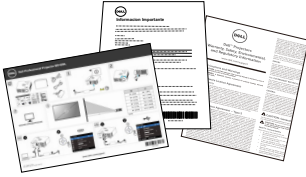

كبل USB-A إلى A ١,٢ م

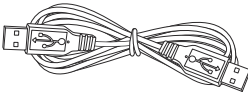

كبل الطاقة

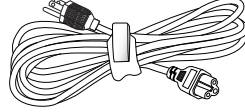

حقيبة حمل

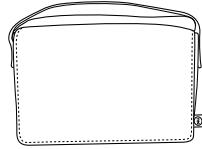

مهبط تيار متردد

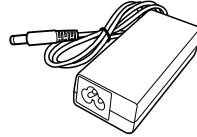

الجانب العلوي والسفلي لجهاز العرض

الجانب العلوي

الجانب السفلي

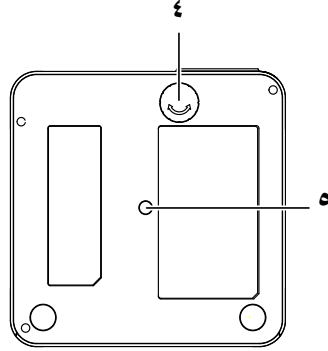
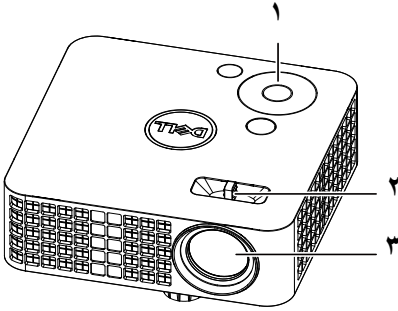

١	لوحة التحكم
٢	علامة تيويب التركيز البؤري
٣	العدسة
٤	عجلة ضبط الميل
٥	فتحة تركيب الحامل الثلاثي: أدخل صامولة ١/٤ بوصة * ٢٠ UNC

تنبيه: يرجى اتباع تعليمات السلامة الموضحة في صفحة ٧ قبل الشروع في تنفيذ أي من الإجراءات الواردة في هذا القسم.



توصيلات جهاز العرض

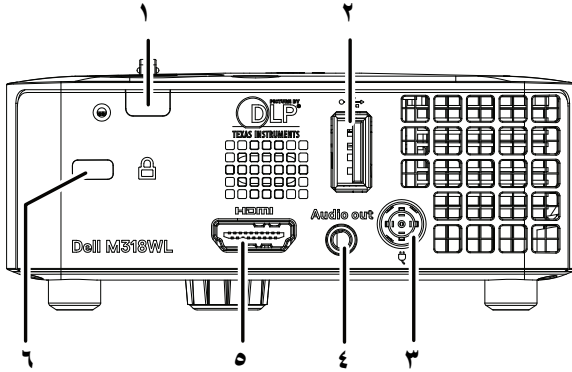

١	مستقبل الأشعة تحت الحمراء	٤	منفذ توصيل خرج الصوت
٢	USB من النوع A	٥	منفذ توصيل HDMI
٣	منفذ توصيل دخل التيار المباشر	٦	فتحة كبل الحماية

ملاحظة:* لعرض USB يلزم تثبيت برنامج تشغيل وسائط متعددة (فيديو/موسيقى/صور/عارض مكتب) مع صلاحية الوصول إلى وحدة تخزين ذاكرة USB ولا بد من ترقية البرامج الثابتة ودونجل لاسلكي اختياري.

تنبيه: يرجى اتباع تعليمات السلامة الموضحة في صفحة ٧ قبل الشروع في تنفيذ أي من الإجراءات الواردة في هذا القسم.

تنبيه: تعليمات السلامة

- ١ تجنب استخدام الجهاز بالقرب من أجهزة يتولد عنها كمية كبيرة من الحرارة.
- ٢ تجنب استخدام الجهاز في المناطق التي تكثر فيها الأتربة. فقد تتسبب الأتربة في تعطل النظام؛ ومن ثم توقف الجهاز تلقائياً.
- ٣ تأكد من تثبيت الجهاز في مكان جيد التهوية.
- ٤ تجنب سد فتحات وتقوُب التهوية الموجودة بالجهاز.
- ٥ تأكد من أن درجة الحرارة المحيطة بالجهاز تتراوح بين (٥ إلى ٣٥ درجة مئوية).
- ٦ لا تحاول لمس فتحات التهوية بالجهاز فقد تصبح ساخنة للغاية بعد تشغيل الجهاز أو بعد إيقاف تشغيله مباشرةً.
- ٧ لا تنظر مباشرة إلى عدسة الجهاز أثناء تشغيله؛ فقد يتسبب ذلك في إيداء عينيك.
- ٨ تجنب وضع أي أجسام بالقرب من الجهاز أو أمامه أو محاولة تغطية العدسة أثناء تشغيله، حيث قد يتسبب ذلك في انصهار ذلك الجسم أو احتراقه.
- ٩ لا تستخدم الكحول لمسح العدسات.
- ١٠ لا تستخدم جهاز العرض اللاسلكي بالقرب من جهاز منظم ضربات القلب.
- ١١ لا تستخدم جهاز العرض اللاسلكي بالقرب من الأجهزة الطبية.
- ١٢ لا تستخدم جهاز العرض اللاسلكي بالقرب من أفران الميكروويف.



ملاحظة:

- لمزيد من المعلومات، يرجى زيارة موقع خدمات الدعم الخاص بالشركة على موقع dell.com/support.
- لمزيد من المعلومات، يرجى الرجوع إلى معلومات السلامة المرفقة مع الجهاز.
- يقتصر استخدام جهاز العرض M318WL على الأماكن المغلقة فقط.

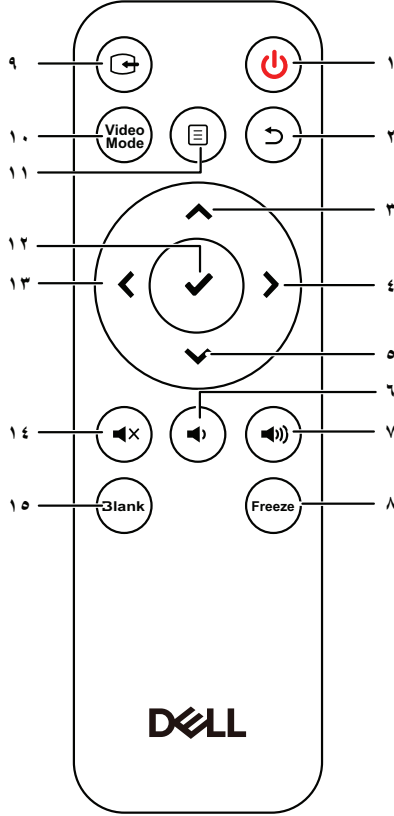
وحدة التحكم عن بُعد (اختيارية)



١	الطاقة (Power button icon)	تشغيل جهاز العرض أو إيقاف تشغيله.
٢	الرجوع (Home button icon)	للعودة إلى الشاشة السابقة.
٣	أعلى (Up arrow button icon)	اضغط على هذا الزر للتنقل بين عناصر قائمة المعلومات المعروضة على الشاشة.
٤	اليمين (Right arrow button icon)	اضغط على هذا الزر للتنقل بين عناصر قائمة المعلومات المعروضة على الشاشة.
٥	أسفل (Down arrow button icon)	اضغط على هذا الزر للتنقل بين عناصر قائمة المعلومات المعروضة على الشاشة.
٦	خفض الصوت (Mute button icon)	اضغط على هذا الزر لخفض مستوى الصوت.

٧	رفع الصوت 	اضغط على هذا الزر لزيادة مستوى الصوت.
٨	تجميد	اضغط على هذا الزر لإيقاف الصورة على الشاشة مؤقتًا، ثم اضغط على "تجميد" مرة أخرى لاستئناف عرض الصورة.
٩	مدخل الفيديو	اضغط للتبديل بين مصادر الدخل: HDMI، شاشة عرض لاسلكية / شبكة، LAN وعارض USB.
١٠	وضع الفيديو	يتميز هذا الجهاز بتمتعه بتهيئات مسبقة الضبط نتيج عرضاً أفضل للبيانات (شرائح العرض التقديمي) أو الفيديو (الأفلام والألعاب وغيرها). اضغط على زر وضع الفيديو للتبديل بين أوضاع عرض تقديمي أو ساطع أو الفيلم أو sRGB أو مخصص.
١١	القائمة 	يؤدي الضغط مرة واحدة على زر وضع الفيديو إلى إظهار وضع العرض الحالي. بينما يؤدي الضغط وضع الفيديو مرة أخرى إلى التبديل بين أوضاع العرض.
١٢	إدخال 	اضغط على هذا الزر لتأكيد اختيارك.
١٣	البيسار 	اضغط على هذا الزر للتنقل بين عناصر قائمة المعلومات المعروضة على الشاشة.
١٤	كتم الصوت 	اضغط على هذا الزر لكتم صوت سماعة جهاز العرض أو إلغاء كتمه.
١٥	فارغ 	اضغط على هذا الزر للتبديل بين أبيض/فارغ/استئناف الصورة.

نطاق تشغيل وحدة التحكم عن بعد

معدل التشغيل	
الزاوية	$\pm 30^\circ$
المسافة	٧ متر / ٢٢.٩٧ قدم

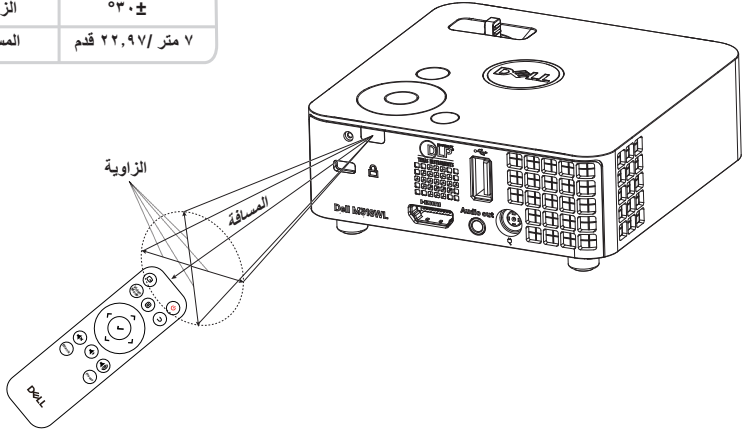

ملاحظة: قد يختلف نطاق التشغيل الفعلي إلى حدٍ ما عما ورد بالرسم التوضيحي، كما تحول البطاريات الضعيفة دون تشغيل وحدة التحكم عن بعد للجهاز بصورة صحيحة.

ضبط صورة جهاز العرض



ضبط زوم الصورة المعروضة

زيادة ارتفاع الجهاز

١ ارفع الجهاز إلى أن يصل إلى زاوية العرض المطلوبة، واستخدم عجلة ضبط الإمالة الأمامية لضبط زاوية العرض بدقة.

خفض ارتفاع الجهاز

١ استخدم عجلة ضبط الإمالة الأمامية لضبط زاوية العرض بدقة.

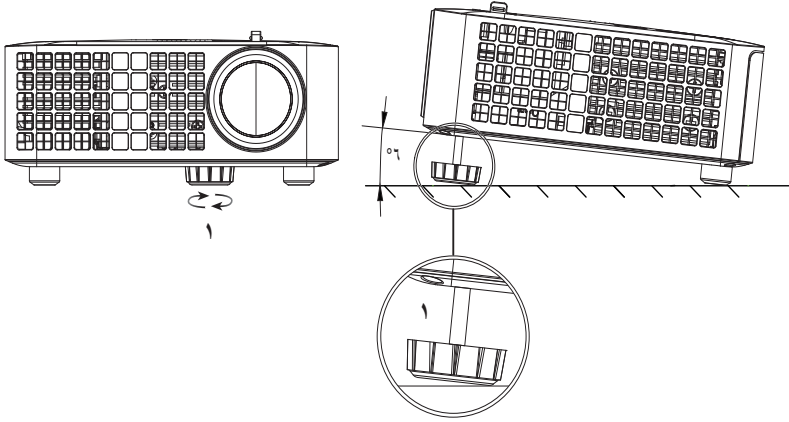

١ عجلة ضبط الإمالة الأمامية
(زاوية الإمالة: ٠ إلى ٦ درجة)

ضبط وضع جهاز العرض

عند تحديد موضع جهاز العرض، يرجى النظر بعين الاعتبار إلى حجم الشاشة وشكلها فضلاً عن موضع منافذ التيار والمسافة بين جهاز العرض وباقي الجهاز. يرجى اتباع هذه الإرشادات العامة:

- يجب أن تكون المسافة بين جهاز العرض (بالعدسة القياسية) وشاشة العرض ٣١ بوصة (٧٨,٤ سم) على الأقل عند وضع جهاز العرض على الشاشة.
- ضع جهاز العرض على المسافة التي تريدها من الشاشة، علماً بأن حجم الصورة المعروضة يتحدد بحجم المسافة الممتدة من عدسة جهاز العرض إلى الشاشة وإعداد الزوم وكذلك بحسب تنسيق الفيديو.
- نسبة طرح العدسة: ٠,٥٢

يمكنك إعداد أو تركيب جهاز العرض M318WL بالطرق الآتية:

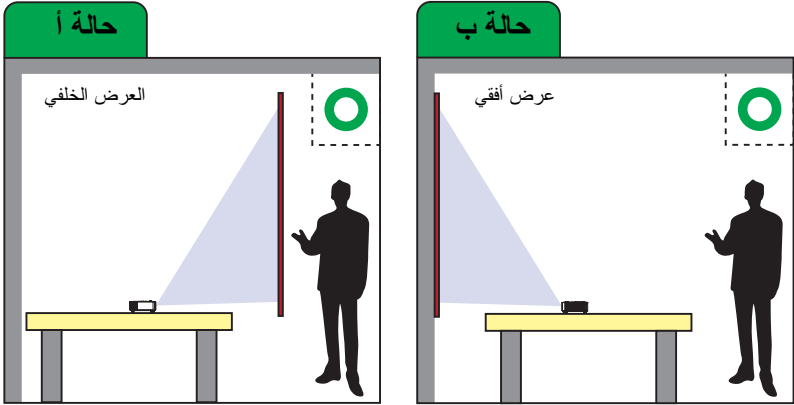

تجنب تركيب جهاز العرض M318WL بالطرق الآتية:

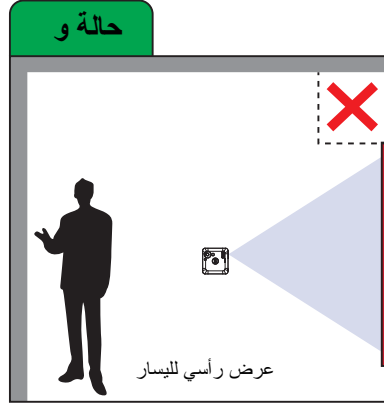
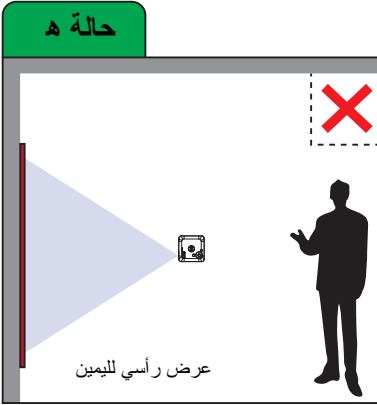
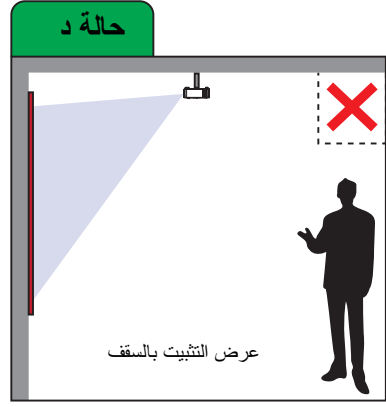
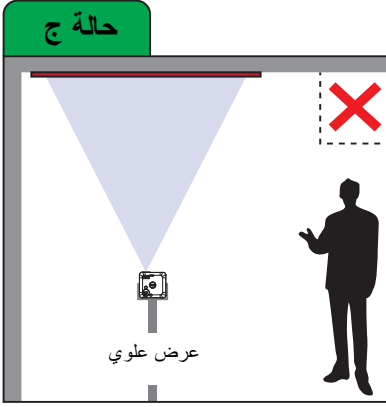

ضبط زوايا الصورة

استخدم وظيفة ضبط تلقائي لضبط خصائص أفقي ورأسي والتردد والتتبع لجهاز العرض في وضع PC (الكمبيوتر الشخصي) تلقائياً.



ضبط حجم الصورة

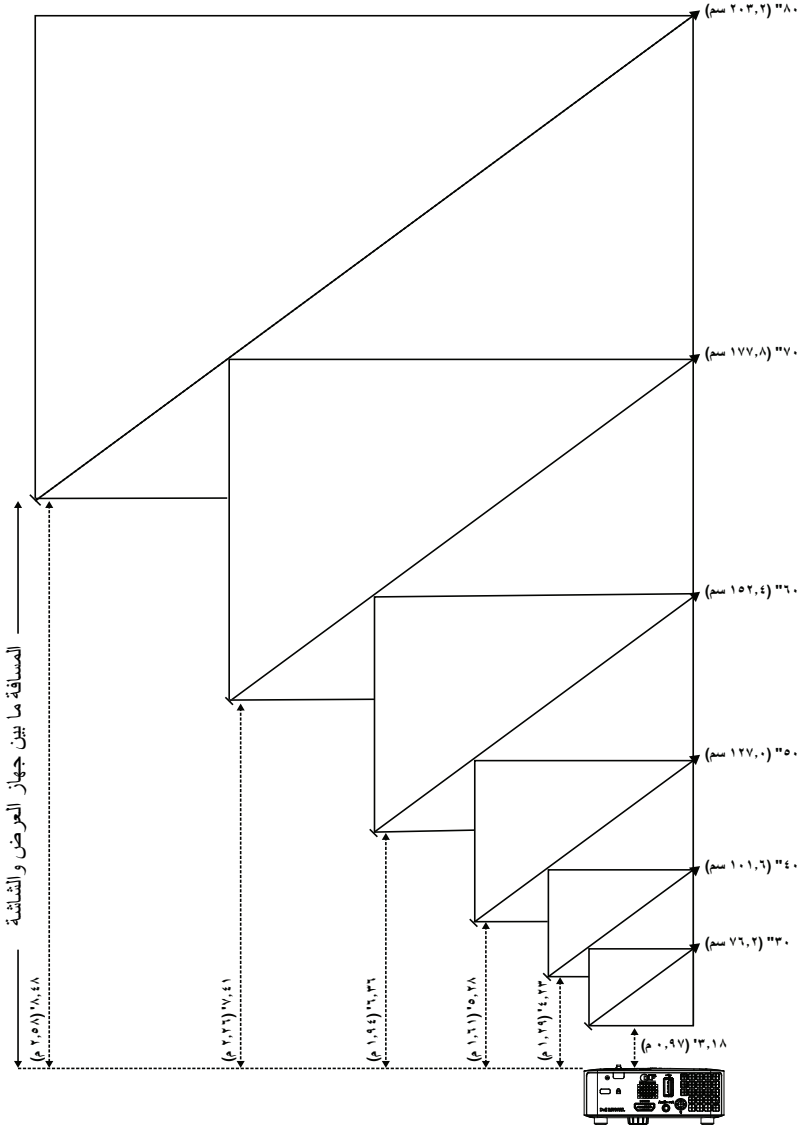

ضبط شكل الصورة

الارتفاع	حجم الشاشة		المسافة المرغوبة (م) <A>
	العرض (سم) X الارتفاع (سم)	القطر (بوصة) 	
٤٠	٤٠ X ٦٥	٣٠	٠,٩٧
٥٤	٥٤ X ٨٦	٤٠	١,٢٩
٦٧	٦٧ X ١٠٧	٥٠	١,٦١
٨١	٨١ X ١٢٩	٦٠	١,٩٤
٩٤	٩٤ X ١٥١	٧٠	٢,٢٦
١٠٨	١٠٨ X ١٧١	٨٠	٢,٥٨

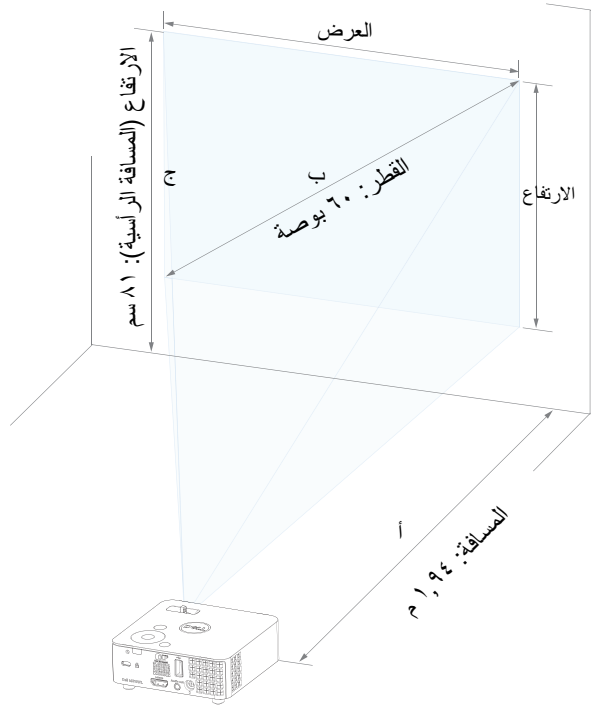

استخدام جهاز العرض

٣

التوصيل بجهاز كمبيوتر باستخدام الدونجل اللاسلكي الاختياري

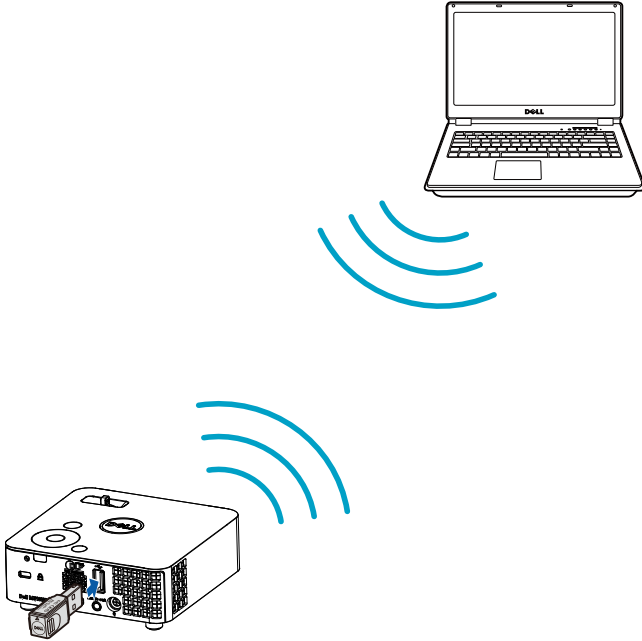

١ وصل الدونجل اللاسلكي بمنفذ USB-A الخاص بالجهاز.

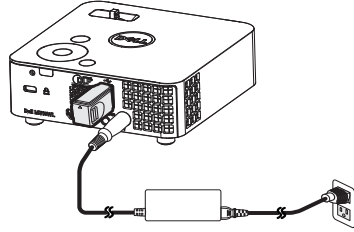

٢ اضغط مصدر الدخل على الشاشة اللاسلكية للدخول إلى القائمة اللاسلكية.

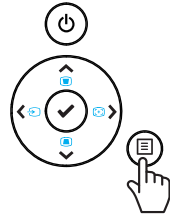
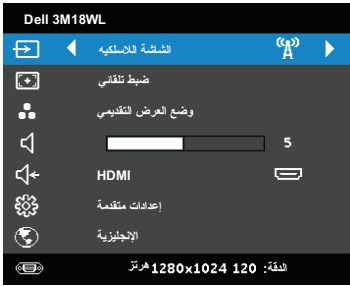

٣ ابحث عن جهاز العرض في القائمة اللاسلكية من خلال معرفه، ثم أدخل PSK على الموجه لإشراك نفس الشبكة مع جهاز العرض.

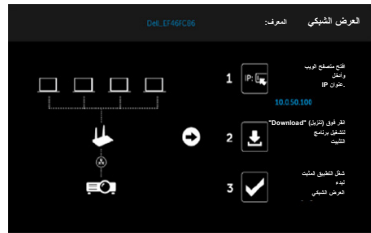

٤ اتبع إحدى الخطوات التالية:

أ عند الاتصال بجهاز العرض لاسلكياً لأول مرة، قم بفتح متصفح الويب من على جهاز الكمبيوتر ثم أدخل عنوان IP 10.0.50.100، وتابع إلى الخطوة رقم ٥.

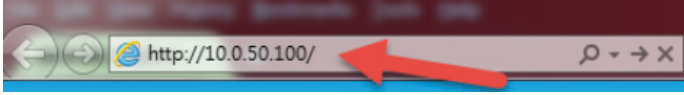

ب إذا قمت بتوصيل جهاز الكمبيوتر بجهاز العرض لاسلكياً بشكل مسبق، فقم بالمتابعة إلى الخطوة رقم ٦. ٥ اتبع التعليمات الظاهرة على الشاشة لفتح صفحة إدارة الويب وتنزيل التطبيق لبدء العرض الشبكي.

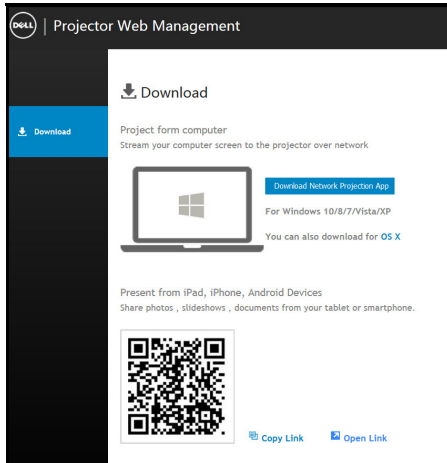

٦ افتح تطبيق العرض الشبكي الخاص بـ Dell من على جهاز الكمبيوتر.

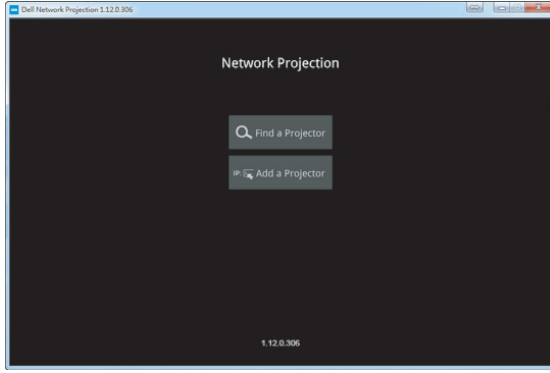

٧ ابحث عن جهاز عرض متصل.

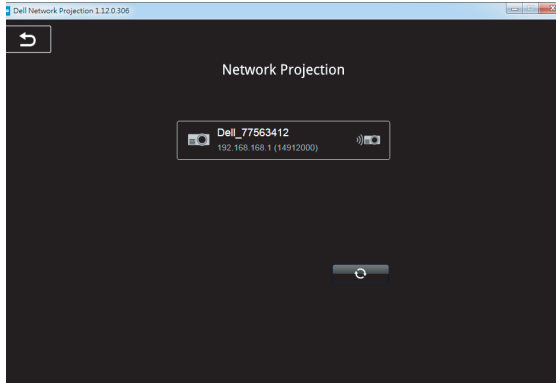

٨ اختر تلميذ لإشراك المحتوى الخاص بك.

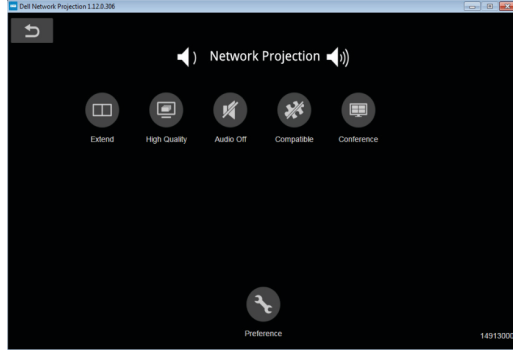

ملاحظة: ينبغي أن يكون جهاز الكمبيوتر خاصتك مزوداً بوظائف الشبكة اللاسلكية ومهيأً على النحو الملائم للاتصال بالشبكة اللاسلكية. لذا يرجى الرجوع إلى الوثائق الخاصة بجهاز الكمبيوتر للتعرف على كيفية تهيئة اتصال الشبكة اللاسلكية.

ملاحظة: يتعين تركيب دونجل لاسلكي بجهاز الإسقاط، إذا كنت ترغب في استخدام خيار العرض اللاسلكي. لا يأتي جهاز الدونجل اللاسلكي مع جهاز الإسقاط، إلا أنه يمكنك شراؤه من خلال الموقع الخاص بشركة Dell وهو www.dell.com.

التوصيل بالهاتف الذكي أو الكمبيوتر اللوحي باستخدام الدونجل اللاسلكي الاختياري

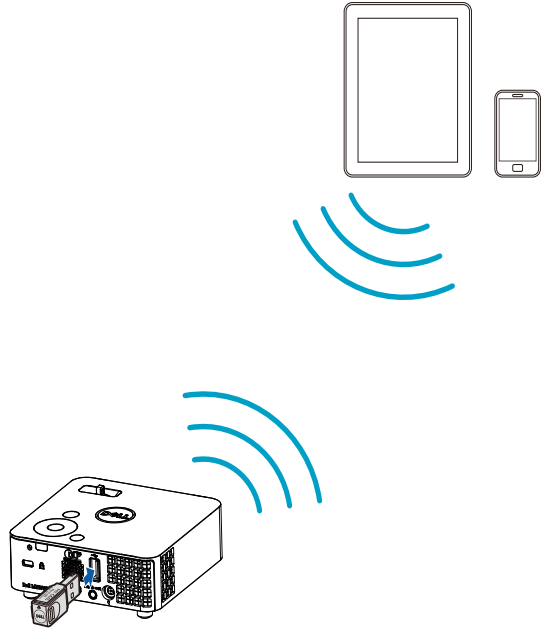

- ١ ثبت تطبيق **EZCast Pro** على جهاز android أو iOS، وابحث عن جهاز العرض في القائمة اللاسلكية من خلال معرفه، ثم أدخل PSK على الموجه لإشراك نفس الشبكة مع جهاز العرض.
- ٢ قم بتشغيل تطبيق **EZCast Pro** ثم انقر فوق الزر العلوي الأيمن لاختيار الجهاز المتصل.

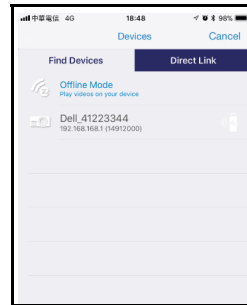
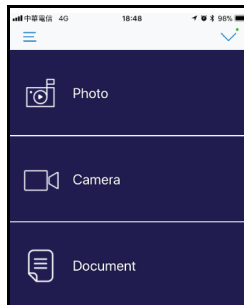

ملاحظة: يدعم Dell M318WL وظيفة **EZView**، وهي عبارة عن تطبيق يعمل على نقل المحتوى المدعوم من أجهزة Android أو iOS لاسلكيًا، ولمزيد من المعلومات، يرجى زيارة موقع الدعم الخاص بشركة Dell على dell.com/support.
تُدرج تنسيقات الملفات المدعومة في صفحة ٢٤ من قسم دعم نوع ملف الوسائط المتعددة.

التوصيل بالوسائط المتعددة

استخدام قرص فلاش USB

راجع صفحة ٣٠ لمزيد من التعليمات التفصيلية.

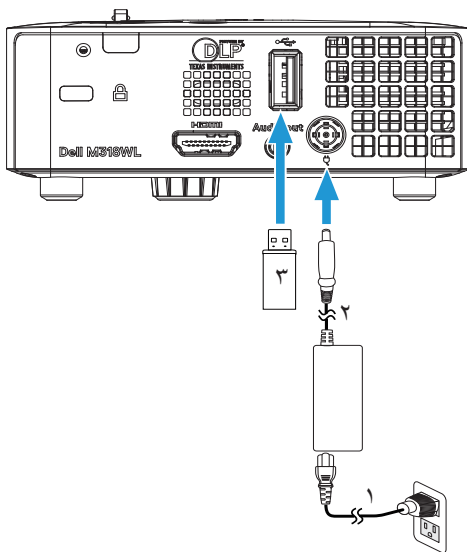

١	كبل الطاقة
٢	مهبط تيار متردد
٣	قرص فلاش USB

ملاحظة: لا يأتي جهاز العرض مرفقًا بقرص فلاش USB.

استخدام عرض تقديمي PC-Free

دعم نوع ملف الوسائط المتعددة

تنسيق الصور	نوع الصورة (اسم الامتداد)	نوع فرعي	نوع التشفير	الحد الأقصى للبكسل	الحجم الأقصى
Jpeg/Jpg	الأساسي	YUV420	دون حد أقصى	٢ جيجابايت	٢ جيجابايت
		YUV422			
		YUV440			
		YUV444			
BMP	تدرجي	YUV420	دقة اللوحة ٦٤	٢ جيجابايت	دقة اللوحة ٦٤
		YUV422			
		YUV440			
		YUV444			

تنسيق الفيديو	تنسيق الملف	تنسيق الفيديو	الحد الأقصى للدقة	المعدل الأقصى للبت (بت في الثانية)	تنسيق الصوت
MOV, MP4, AVI, MKV, DIVX	H264	1080P	20Mbps	AC3, DTS, MP1, MP2, MP3, PCM, ADPCM	
MOV, MP4	MPEG4	1080P	20Mbps	AMR, PCM, ADPCM	
WMV	WMV3	1080P	20Mbps	WMA2, WMA3	

تنسيقات ملفات الموسيقى	نوع الموسيقى (اسم الامتداد)	معدل العينة (كيلو هرتز)	معدل البت (كيلوبت في الثانية)
MP1	٤٨-٨	٣٢٠-٨	
MP2	٤٨-٨	٣٢٠-٨	
MP3	٤٨-٨	٣٢٠-٨	
WMA	٤٨-٢٢	٣٢٠-٥	

الإعداد للعرض باستخدام الذاكرة الداخلية

اتبع الخطوات التالية لتشغيل ملفات الصور أو الفيديو أو الموسيقى على جهاز العرض:

- 1 وصل كبل الطاقة بمهايئ تيار متردد واستخدم كبل USB-A لتوصيل الكمبيوتر بجهاز العرض، ثم اضغط على زر الطاقة لتشغيل الجهاز.

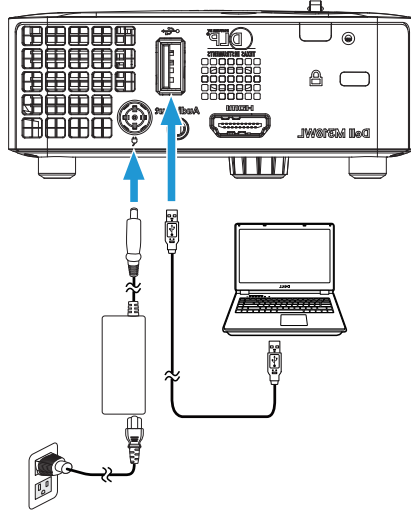

- 2 انتقل إلى قائمة مصدر الدخل وحدد خيار الذاكرة الداخلية ثم اضغط على زر ✓.

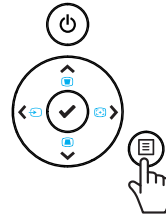

عندئذ، تظهر شاشة الذاكرة الداخلية كالآتي:
٣ اختر وضع التخزين للانتقال إلى الذاكرة الداخلية كقرص قابل للإزالة.

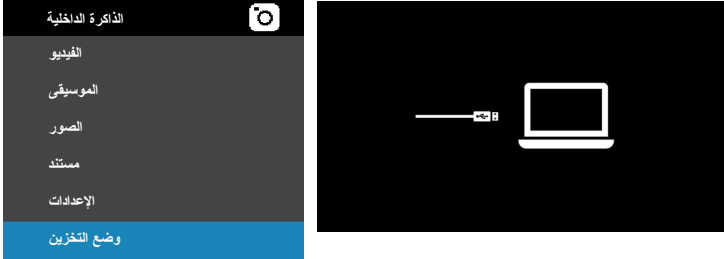

٤ لنسخ الملفات في الذاكرة الداخلية الخاصة بجهاز العرض، افتح نافذة مستكشف الملفات أولاً، ثم اذهب إلى **Computer (الكمبيوتر)** وحدد **Removable Disk (القرص القابل للإزالة)**، حيث يشير ذلك إلى الذاكرة الداخلية الخاصة بالجهاز، ويمكنك بعد ذلك نسخ الملفات إلى الذاكرة الداخلية، مما يسمح لك بعرض الملفات مباشرة على جهاز العرض دون الحاجة لاستخدام الكمبيوتر، ولمعرفة أنواع الملفات المدعومة يرجى الرجوع لصفحة ٢٤.

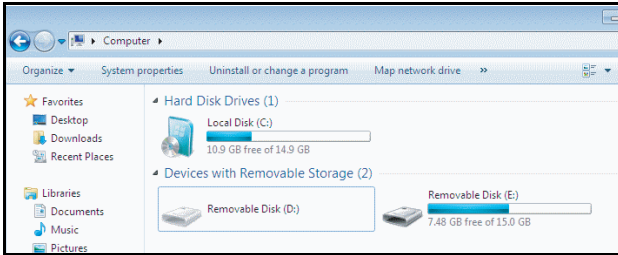

لعرض ملف من الذاكرة الداخلية، اختر أي من الملفات التالية **موسيقى** أو **فيديو** أو **صور** أو **مستند**، ثم اضغط على زر ✓ لبدء التشغيل. أو حدد خيار **إعداد** لتغيير إعدادات الوسائط المتعددة.

تعرض شاشة مصدر الفيديو الموضحة أدناه ما يلي:



شاشة تشغيل الفيديو:

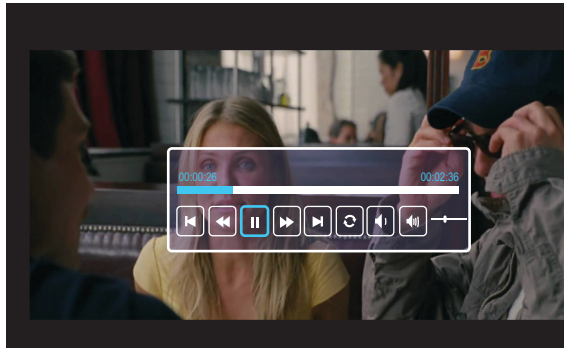

اضغط على زر ✓ الموجود بوحدة التحكم عن بعد أو لوحة المفاتيح للانتقال إلى عناصر التحكم في تشغيل الفيديو، ثم استخدم الأزرار التالية الموجودة على الشاشة للتحكم في تشغيل الفيديو.

صوت - / +	تكرار	التالي	تقديم	تشغيل/إيقاف مؤقت	إرجاع	السابق	

تعرض شاشة مصدر الموسيقى الموضحة أدناه ما يلي:

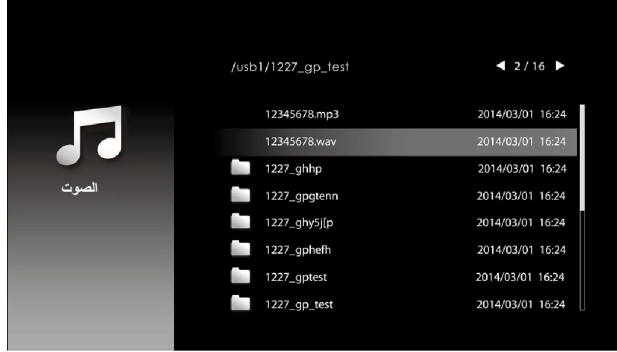

شاشة تشغيل الموسيقى:

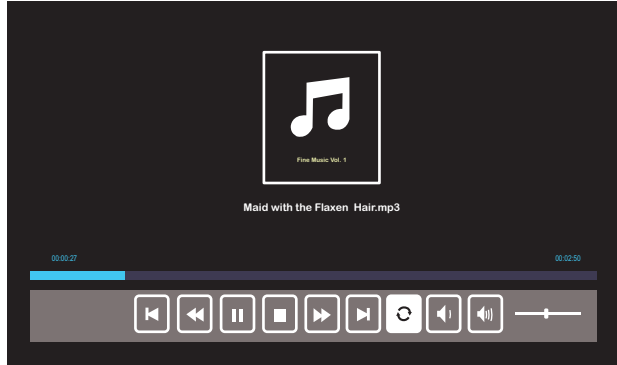

اضغط على زر ✓ الموجود بوحدة التحكم عن بعد أو لوحة المفاتيح للانتقال إلى عناصر التحكم في تشغيل الموسيقى، ثم استخدم الأزرار التالية الموجودة على الشاشة للتحكم في تشغيل الموسيقى.

صوت - / +		تكرار	التالي	تقديم	إيقاف	تشغيل/إيقاف مؤقت	إرجاع	السابق

تعرض شاشة مصدر الصور الموضحة أدناه ما يلي:

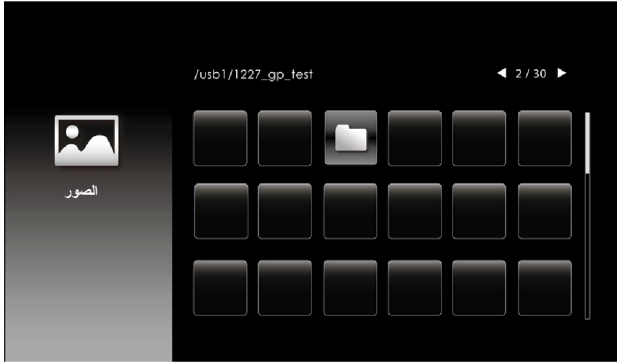

شاشة عرض الشرائح:

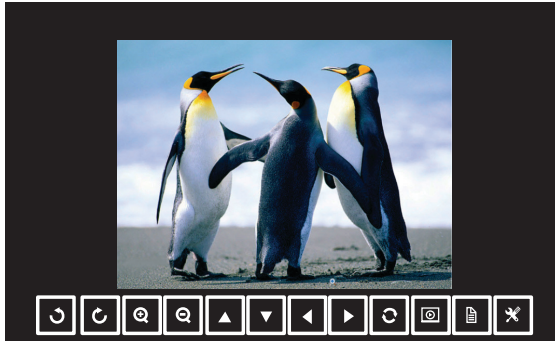

اضغط على زر ✓ الموجود بوحدة التحكم عن بعد أو لوحة المفاتيح للانتقال إلى عناصر التحكم في عارض الصور، ثم استخدم الأزرار التالية الموجودة على الشاشة للتحكم في العارض.

إعادة ضبط	لأعلى/لأسفل/ليسار/اليمين (في وضع التكبير / التصغير)			تكبير / تصغير		تدوير - / +		

إعدادات عرض الشرائح	معلومات	عرض الشرائح

تعرض شاشة الإعدادات الموضحة أدناه ما يلي:



ملاحظة: يُستخدم ذلك لترقية البرنامج الثابت عبر USB.



الإعداد للعرض باستخدام وحدة تخزين USB خارجية

ملاحظة: قم بتوصيل فلاش USB بجهاز العرض إذا كنت تود أن تستخدم وظيفة USB للوسائط المتعددة.



اتبع الخطوات التالية لتشغيل ملفات الصور أو الفيديو أو الموسيقى على جهاز العرض:

١ وصل كبل الطاقة بمهائى تيار متردد وقم بتشغيل جهاز العرض من خلال الضغط على زر الطاقة.

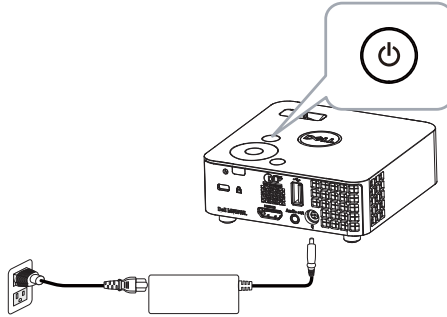

٢ قم بتوصيل فلاش USB بجهاز العرض.

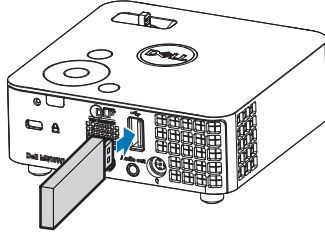

٣ انتقل إلى قائمة مصدر الدخل وحدد خيار عرض USB ثم اضغط على زر ✓.

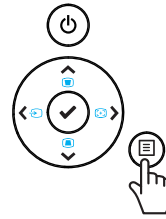

عندئذ، تظهر شاشة USB كالآتي:



٤ حدد ملفات الوسائط المتعددة: الموسيقى أو الفيديو أو الصور أو مستند، ثم اضغط على ✓ لبدء التشغيل، أو حدد خيار إعداد لتغيير إعدادات الوسائط المتعددة.

تعرض شاشة مصدر الفيديو الموضحة أدناه ما يلي:



شاشة تشغيل الفيديو:

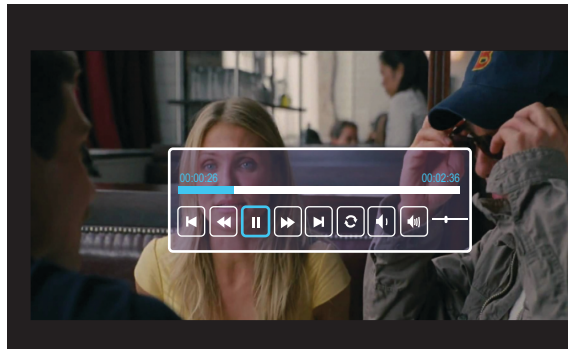

اضغط على زر ✓ الموجود بوحدة التحكم عن بعد أو لوحة المفاتيح للانتقال إلى عناصر التحكم في تشغيل الفيديو، ثم استخدم الأزرار التالية الموجودة على الشاشة للتحكم في تشغيل الفيديو.

صوت + / -	تكرار	التالي	تقديم	تشغيل/إيقاف مؤقت	إرجاع	السابق		

تعرض شاشة مصدر الموسيقى الموضحة أدناه ما يلي:

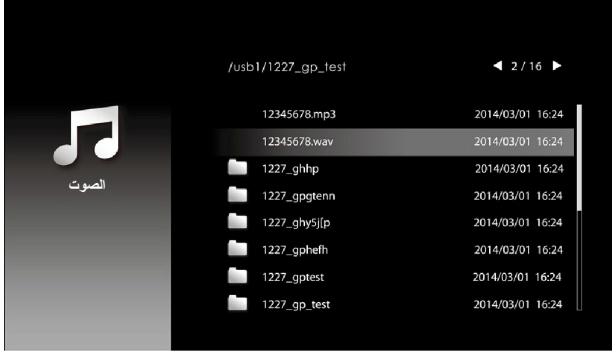

شاشة تشغيل الموسيقى:

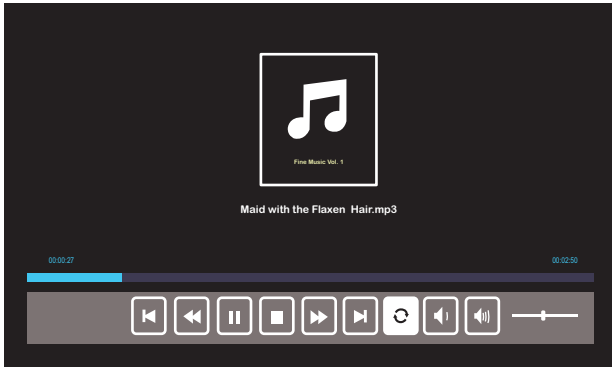

اضغط على زر ✓ الموجود بوحدة التحكم عن بعد أو لوحة المفاتيح للانتقال إلى عناصر التحكم في تشغيل الموسيقى، ثم استخدم الأزرار التالية الموجودة على الشاشة للتحكم في تشغيل الموسيقى.

صوت - / +	تكرار	التالي	تقديم	إيقاف	تشغيل/إيقاف مؤقت	إرجاع	السابق	

تعرض شاشة مصدر الصور الموضحة أدناه ما يلي:

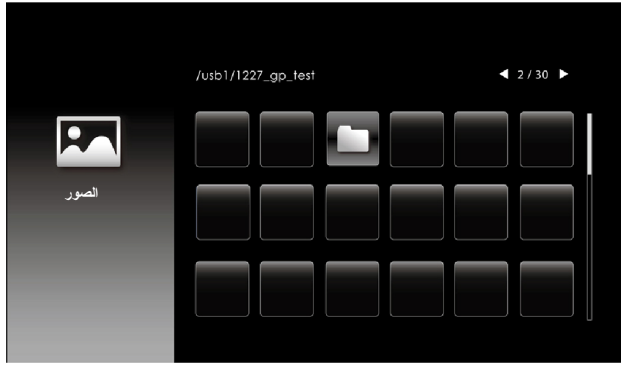

شاشة عرض الشرائح:

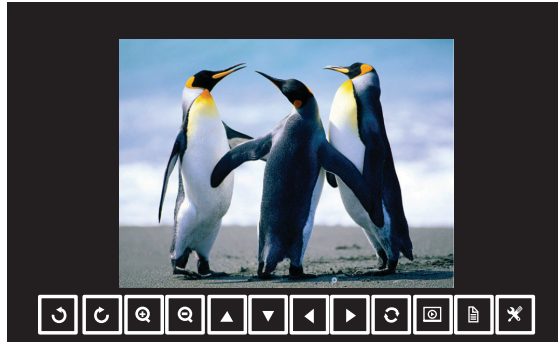

اضغط على زر ✓ الموجود بوحدة التحكم عن بعد أو لوحة المفاتيح للانتقال إلى عناصر التحكم في عارض الصور، ثم استخدم الأزرار التالية الموجودة على الشاشة للتحكم في العارض.

إعادة ضبط	لأعلى/لأسفل/للإسار/لليمين (في وضع التكبير / التصغير)			تكبير / تصغير		تدوير - / +		

إعدادات عرض الشرائح	معلومات	عرض الشرائح

تعرض شاشة الإعدادات الموضحة أدناه ما يلي:



ملاحظة: يُستخدم ذلك لترقية البرنامج الثابت عبر USB.



الإعداد للعرض باستخدام شاشة USB

اتبع الخطوات التالية لاستخدام تطبيق العرض الشبكي الخاص بـ Dell عن طريق كبل USB.

- 1 وصل كبل الطاقة بمهايئ تيار متردد واستخدم كبل USB-A لتوصيل الكمبيوتر بجهاز العرض، ثم اضغط على زر الطاقة لتشغيل الجهاز.

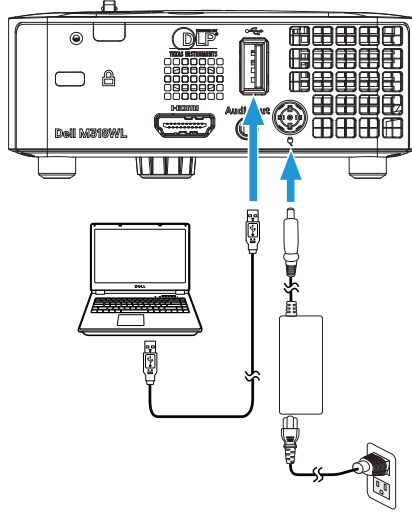

- 2 اضغط على زر [Menu]. انتقل إلى قائمة اختيار الداخل وحدد خيار الذاكرة الداخلية ثم اضغط على زر [Enter].

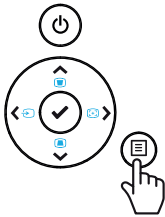

٣ اختر وضع التخزين للانتقال إلى الذاكرة الداخلية كقرص قابل للإزالة.

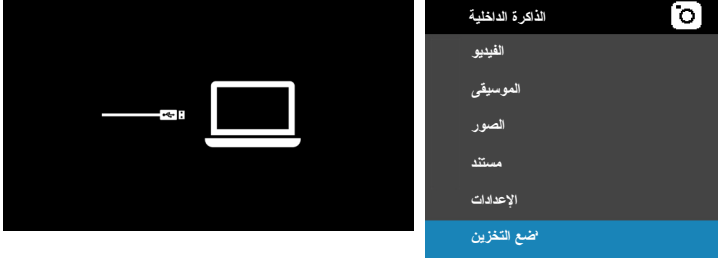

٤ لاستخدام تطبيق **Dell Network Projection Lite** من الذاكرة الداخلية افتح نافذة مستعرض الملفات على الكمبيوتر. اذهب إلى الكمبيوتر وحدد مجلد **Dell Network Pro**.

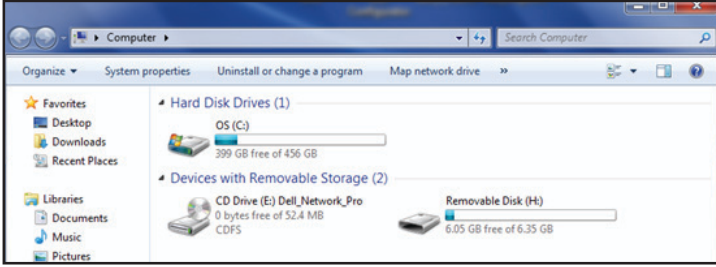

٥ افتح **Dell Network Pro** وانسخ تطبيق **Dell Network Projection Lite** إلى جهازك.

٦ اضغط على زر [F5] في جهاز العرض. انقل إلى قائمة اختيار الداخل وحدد خيار عارض شاشة USB ثم اضغط على زر [Enter].

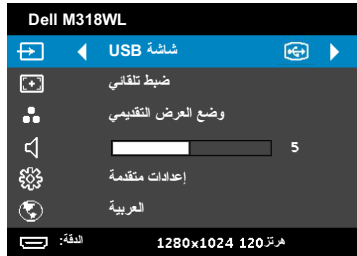

تظهر شاشة USB Display الموضحة أدناه:

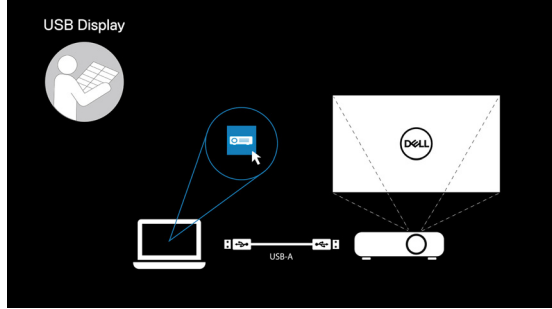

٧ قم بتشغيل تطبيق **Dell Network Projection Lite** من الكمبيوتر.

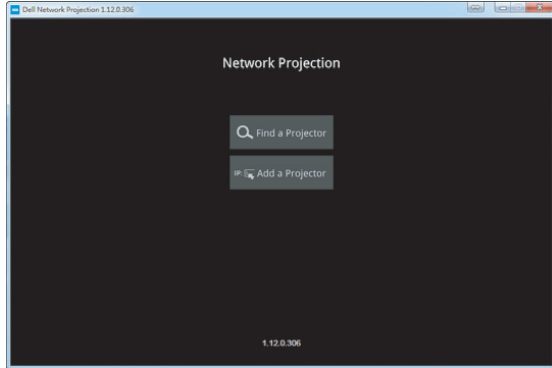

٨ ابحث عن جهاز عرض متصل.

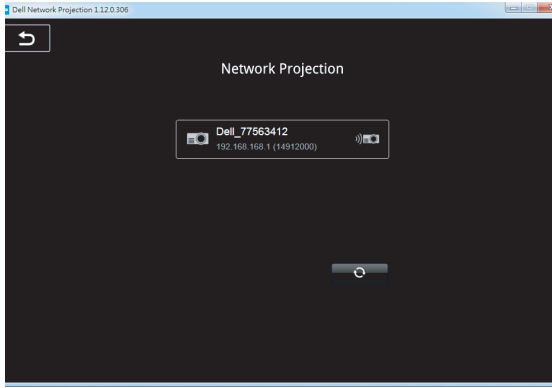

٩ اختر تمديد لإشراك المحتوى الخاص بك.

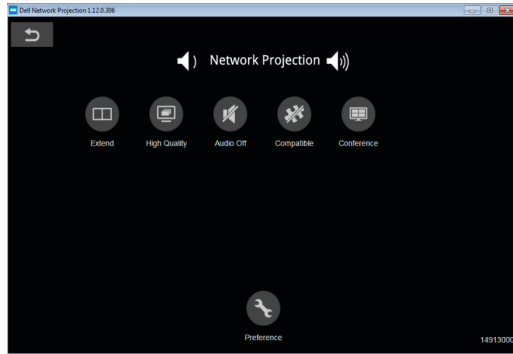

التشغيل باستخدام مرفقات الطاقة من Dell

التعرف على الأجزاء وعناصر التحكم

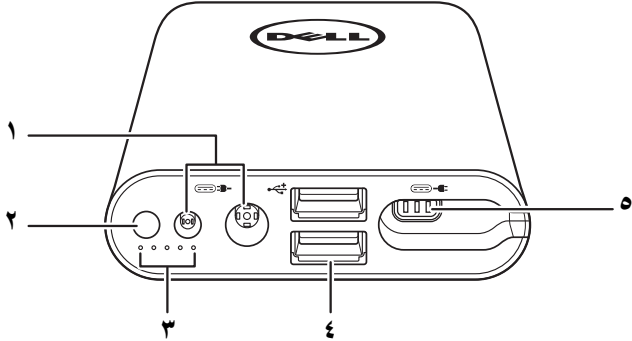

١	منفذ دخل الطاقة (من مهايئ الكمبيوتر المحمول)
٢	زر الطاقة / زر حالة البطارية
٣	أضواء حالة البطارية (٥)
٤	منافذ خرج USB (٢)
٥	منفذ خرج الطاقة (إلى الكمبيوتر المحمول)

ملاحظة: يتم تشغيل جهاز العرض فقط باستخدام مجموعة الطاقة المتوافقة أو المحددة.



تشغيل جهاز العرض

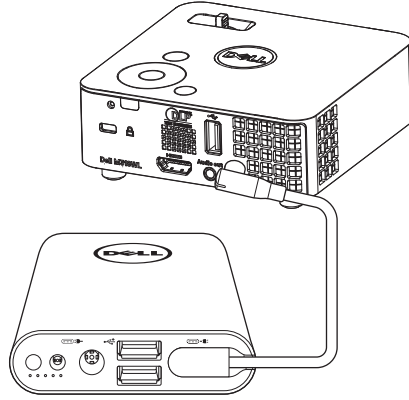

- ١ قم بتوصيل أحد طرفي كبل خرج الطاقة بمنفذ خرج الطاقة الخاص بمرفقات الطاقة.
- ٢ قم بتوصيل الطرف الآخر من كبل خرج الطاقة بموصل دخل التيار المباشر الخاص بجهاز العرض.
- ٣ اضغط على زر الطاقة لبدء تشغيل جهاز العرض.

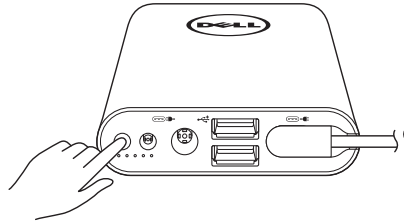

ملاحظة: يومض ضوء حالة البطارية باللون الكهرماني عند انخفاض بطارية مرفقات الطاقة.



استكشاف الأعطال وإصلاحها

الإرشادات المتعلقة باستكشاف الأخطاء وإصلاحها

في حالة مواجهة أية مشكلات مع الجهاز، يرجى الرجوع إلى إرشادات استكشاف الأعطال وإصلاحها التالية. إذا استمرت المشكلة، يرجى الاتصال بشركة Dell (انظر الاتصال بشركة Dell صفحة ٥٢).

المشكلة	الحلول الممكنة
الصورة لا تظهر على الشاشة	<ul style="list-style-type: none"> تأكد من تشغيل جهاز العرض. تأكد من اختيارك مصدر الدخل الصحيح من قائمة اختيار الدخل. تأكد من تمكين منفذ الرسوم الخارجي. وإذا كنت تستخدم كمبيوترًا محمولًا من إنتاج شركة Dell، فاضغط على (Fn+F8). أما في حالة استخدام أجهزة الكمبيوتر من إنتاج شركات أخرى، فيرجى الرجوع إلى الوثائق الخاصة بها. وإذا لم يتم عرض الصورة بطريقة صحيحة، يرجى تحديث برنامج تشغيل الفيديو الخاص بجهازك. لمعرفة المزيد عن أجهزة كمبيوتر Dell؛ يرجى زيارة موقع dell.com/support. تأكد من إحكام توصيل جميع الكبلات، يرجى الرجوع إلى "التوصيل بالوسائط المتعددة" صفحة ٢٤. تأكد من عدم انثناء دبائيس منافذ التوصيل أو انكسارها. استخدم نمط الاختبار الموجود في إعدادات العارض بقائمة إعدادات متقدمة. ثم تأكد من صحة ألوان نمط الاختبار.

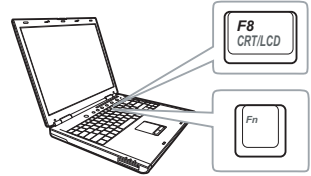

المشكلة (تابع)

الحلول الممكنة (تابع)

عرض جزء من الصورة أو ظهورها على نحو متحرك أو غير صحيح

١ اضغط على زر **الضبط التلقائي** في وحدة التحكم عن بعد أو لوحة التحكم.

٢ إذا كنت تستخدم كمبيوتر محمول من إنتاج شركة Dell، فاضبط دقة الكمبيوتر على WXGA (١٢٨٠ x ٨٠٠):

أ انقر بزر الماوس الأيمن على الجزء غير المستخدم

في سطح مكتب نظام تشغيل Microsoft®

Windows® وانقر على **Screen**

Resolution (دقة الشاشة).

ب تحقق من أن الإعداد الخاص بـ **مِنفذ الشاشة الخارجية** هو ١٢٨٠ x ٨٠٠ بكسل.

ج اضغط على **(Fn+F8)**  .

إذا واجهت أية صعوبة في تغيير مستوى الدقة أو في حالة تجمد الشاشة، فأعد تشغيل جميع الأجهزة وجهاز العرض.

إذا كنت تستخدم جهاز كمبيوتر محمول من إنتاج شركة أخرى بخلاف Dell، يرجى الرجوع إلى الوثائق الخاصة به، وإذا لم يتم عرض الصورة بطريقة صحيحة، يرجى تحديث برنامج تشغيل الفيديو الخاص بجهازك. للحصول على كمبيوتر من إنتاج شركة Dell، يرجى زيارة موقع dell.com/support.

لون الصورة غير صحيح

استخدم **نمط الاختيار** الموجود في **إعدادات العارض** بقائمة **إعدادات متقدمة**. ثم تأكد من صحة ألوان نمط الاختيار.

الصورة خارج نطاق التركيز البؤري

١ اضبط عجلة التركيز البؤري الموجودة فوق عدسة جهاز العرض.

٢ تأكد من وجود شاشة العرض على المسافة المطلوبة من الجهاز (من ٣,١٨ قدماً [٩٧ سم] إلى ٨,٤٨ قدماً [٢٥٨ سم]).

الصورة معكوسة

حدد **إعدادات العارض** المنبثقة من **إعدادات متقدمة** من قائمة المعلومات المعروضة على الشاشة ثم اضبط وضع جهاز العرض.

وميض مؤشر الخطأ باللون الكهرماني.

يعني ذلك تعرض مروحة الجهاز للتلوث، وبالتالي يتوقف الجهاز عن العمل تلقائياً!

إضاءة مؤشر درجة الحرارة باللون الكهرماني بصفة مستمرة

يعني ذلك ارتفاع درجة حرارة جهاز العرض، وعندئذ يتوقف العرض تلقائياً. أعد تشغيل الجهاز مرة أخرى بعد أن يبرد. وفي حالة استمرار المشكلة، يرجى الاتصال بشركة Dell.

المشكلة (تابع)

وميض مؤشر درجة الحرارة باللون الكهرماني

الحلول الممكنة (تابع)

إذا تعرضت مروحة الجهاز للتلوث، يتوقف الجهاز عن العمل تلقائياً. وعندها عليك أن تحاول إزالة وضع جهاز العرض عن طريق الضغط مع الاستمرار على زر الطاقة لمدة ١٠ ثوان. ويرجى الانتظار لمدة ٥ دقائق ثم محاولة تشغيل الجهاز مرة أخرى. وفي حالة استمرار المشكلة، يرجى الاتصال بشركة Dell.

عدم ظهور قائمة المعلومات المعروضة على الشاشة

اضغط على زر القائمة الموجود على اللوحة لمدة ١٥ ثانية لإلغاء قفل المعلومات المعروضة على الشاشة.

عدم عمل وحدة التحكم عن بعد بسلاسة أو عملها خلال نطاق محدود فقط

قد تكون طاقة البطارية منخفضة. تحقق مما إذا كان مؤشر بيان الحالة الموجود بوحدة التحكم عن بعد شديد الخفوت. إذا كان الأمر كذلك، استبدل البطارية بأخرى جديدة من نوع CR2032.

لا تظهر USB Display (شاشة)

يمكن استئناف العرض من خلال كبل USB تلقائياً. يرجى الذهاب إلى جهاز الكمبيوتر وتشغيل "Dell Network Projection Lite.exe"، وذلك لتشغيل عرض USB يدوياً.

ملاحظة: قد يتطلب الأمر الدخول لمستوى مدير النظام لتثبيت البرنامج. اتصل بالمسؤول عن الشبكة لتلقي الدعم.



ملف الفيديو غير مدعوم.

Unsupported media, unable to decode video

Unsupported media, unable to decode video

Unsupported media, file format not supported

Media format does not support seeking.

- تأكد من دعم ملف الفيديو في مشغل الوسائط المتعددة المثبت على جهاز العرض. راجع صفحة ٢٥-٢٥ للتعرف على دعم أنواع ملفات الوسائط المتعددة.
- حول ملف الفيديو لاستيفاء المعلمات التالية:
إعدادات الفيديو:

• الرمز: **H.264**

• **معدل البت:** ١٠ م/ث (إن كان البرنامج يحدد ذلك فاضبط ذلك كأقصى قيمة مسموح بها)

• **معدل الإطارات:** ٣٠ إطارات/ث (إن كان البرنامج يحدد ذلك فاضبط ذلك كأقصى قيمة مسموح بها)

إعدادات الصوت:

• الرمز: **AAC**

• **القناة:** الإستيريو

• **معدل العينة:** ٤٨ كيلو هرتز

• **إعدل البت:** ٩٦ كيلو بايت لكل ثانية

الإشارات الإرشادية

المؤشر	أزرار التحكم	الوصف	حالة جهاز العرض
درجة الحرارة (كهرماني) Δ (كهرماني)	الطاقة (أبيض) (كهرماني)	جهاز العرض في وضع الاستعداد، وجاهز للتشغيل.	وضع الاستعداد
إيقاف	إيقاف	جهاز العرض في الوضع العادي، وجاهز لعرض الصورة.	إضاءة مؤشر بيان الحالة
إيقاف	إيقاف	جاري تبريد جهاز العرض لإيقاف تشغيله.	وضع التبريد
إيقاف	إيقاف	قد تتسد فتحات التهوية وترتفع درجة الحرارة المحيطة إلى ما يزيد عن ٣٥ درجة مئوية، وبالتالي يتوقف الجهاز عن العمل تلقائياً، لذا، يرجى التحقق من عدم انسداد فتحات التهوية ومن أن درجة الحرارة المحيطة تتناسب مع نطاق التشغيل. وفي حالة استمرار المشكلة، يرجى الاتصال بشركة Dell.	ارتفاع درجة حرارة جهاز العرض
إيقاف	يومض	تعطلت إحدى المراوح، ويتوقف الجهاز عن العمل تلقائياً. وفي حالة استمرار المشكلة، يرجى الاتصال بشركة Dell.	تعطل المروحة
إيقاف	وميض كهرماني	تلف مؤشر بيان الحالة.	تعطل مؤشر بيان الحالة
يومض	إيقاف	قد تتسد فتحات التهوية أو إعادة ارتفاع درجة حرارة مؤشر بيان الحالة. وبالتالي يتوقف الجهاز عن العمل تلقائياً. أعد تشغيل الجهاز مرة أخرى بعد أن يبرد. وفي حالة استمرار المشكلة، يرجى الاتصال بشركة Dell.	إعادة ارتفاع درجة حرارة مؤشر بيان الحالة
إيقاف	يومض		

استبدال بطارية وحدة التحكم عن بعد

١ أدر غطاء البطارية عكس اتجاه عقارب الساعة لإزالة الغطاء.

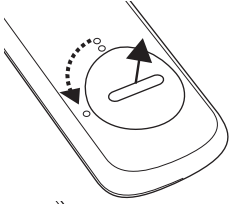

٢ أدخل خلية البطارية من نوع CR2032 وتأكد من صحة اتجاه القطبين وفقاً لما هو محدد في حامل البطارية.

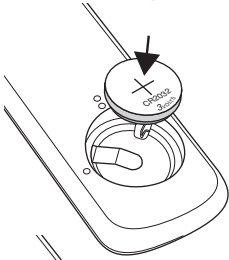

ملاحظة: حينما تستخدم وحدة التحكم عن بعد لأول مرة تجد غطاءً بلاستيكيًا بين البطارية وأطراف التوصيل. أزل الغطاء قبل الاستخدام.

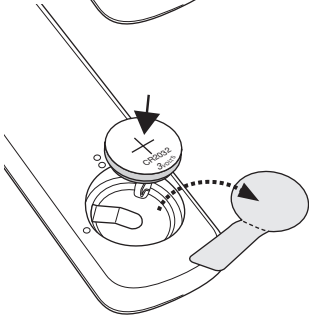

٣ أدر غطاء البطارية في اتجاه عقارب الساعة لقفل الغطاء.

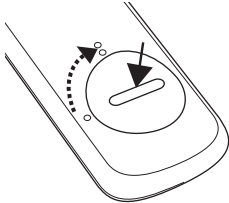

ملاحظة: جهاز العرض غير مصحوب بوحدة تحكم عن بعد.



المواصفات

٦

WXGA S450 DMD, DarkChip3™ بوصة ٠,٤٥	معالجة الإضاءة الرقمية
٥٠٠ لومن ANSI (بحد أقصى)	السطوع
١:١٠٠٠٠ نموذجية (التشغيل الكامل/الإيقاف الكامل)	نسبة التباين
٨٥٪ نموذجي (المعيار الياباني - JBMA)	الاتساق
٨٠٠ × ١٢٨٠ (WXGA)	عدد وحدات البكسل
١٠:١٦	نسبة العرض للارتفاع
ذاكرة تخزين ٧ جيجا بايت (حد أقصى)	الوالمض الداخلي
١,٠٧ بليون لون	الألوان القابلة للعرض
فتحة العدسة: البعد البؤري / ٢,٠	عدسة العرض
البعد البؤري=١٤,٩٥ مم	
عدسة ثابتة	
نسبة الطرح =١,٥ عن بعد وعن قرب	
نسبة الإزاحة: ١٠٠٪	
٨٠~٣٠ بوصة (قطري)	مقاس شاشة العرض
١٨~٣,٤٨ قدم (٢٥٨~٩٧ سم)	مسافة العرض
الفديو المؤلف: NTSC (M, ٣,٥٨, ٤,٤٣), PAL (B, D, G, H, I, M, N, ٤,٤٣), SECAM (B, D, G, K1, L, ٤,٤٣, ٤,٤)	التوافق مع أنظمة الفيديو
دخل الفيديو المركب عبر VGA: 1080i (٦٠١٥٠ هرتز), 720p (٦٠١٥٠ هرتز), 480i/p, 576i/p	
دخل HDMI: 1080p, 720p, 576i/p, 480i/p	
تيار متردد عام بقدرة ١٠٠-٢٤٠ فولت، ٥٠-٦٠ هرتز مع مهايئ طاقة بقدرة ٦٥ وات	وحدة الإمداد بالطاقة

استهلاك الطاقة	الوضع العادي: ٥٢ وات $\pm 10\%$ عند ١١٠ فولت تير متردد الوضع الاقتصادي: ٤٢ وات $\pm 10\%$ عند ١١٠ فولت تير متردد وضع توفير الطاقة: $> 0,5$ وات (تشغيل المروحة بأدنى سرعة) وضع الاستعداد: $> 0,5$ وات
الصوت	١ مكبر صوت X ١ وات جذر متوسط التربيع
مستوى التشويش	الوضع العادي: ٣٦ ديسبل (أ) نموذجي الوضع الاقتصادي: ٣٢ ديسبل (أ) نموذجي
الوزن	٨,٠ رطل $\pm 0,05$ رطل (٣٦,٠ كجم $\pm 0,02$ كجم)
الأبعاد (العرض X الارتفاع X العمق)	٤,١٤ X ١,٤٣ X ٤,٠٩ بوصة (١٠٥,٣ X ٣٦,٥ X ١٠٤ مم)

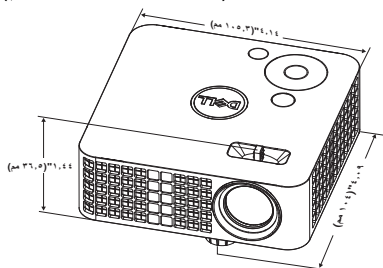

المواصفات البيئية	درجة حرارة التشغيل: ٥ درجة مئوية - ٣٥ درجة مئوية (٤١ فهرنهايت - ٩٥ فهرنهايت) الرطوبة: ٨٠٪ بحد أقصى درجة حرارة التخزين: ٠ درجة إلى ٦٠ درجة مئوية (٣٢ فهرنهايت إلى ١٤٠ فهرنهايت) الرطوبة: ٩٠٪ بحد أقصى درجة حرارة الشحن: -٢٠ درجة إلى ٦٠ درجة مئوية (-٤ فهرنهايت إلى ١٤٠ فهرنهايت) الرطوبة: ٩٠٪ بحد أقصى
منافذ توصيل الدخل/الخروج	الطاقة: مقبس تيار مباشر واحد دخل HDMI: منفذ توصيل HDMI للأجهزة التي تدعم HDMI 1.3، متوافق مع HDCP. خروج الصوت: مقبس هاتف استريو صغير بحجم ٣,٥ مم.

منافذ توصيل الدخل/الخروج

منفذ USB (من نوع A): منفذ توصيل USB واحد لدعم عرض USB وتشغيل الوسائط المتعددة (فيديو/موسيقى/صور/عارض المستندات) والوصول إلى ذاكرة USB التخزينية (مشغل فلاش USB/الذاكرة الداخلية) ودعم جهاز العرض والوسائط وترقية البرنامج الثابت لمعالج الصور ودعم الدونجل اللاسلكي الاختياري. يمكن لجهاز USB أن يدعم حتى ٣٢ جيجا بايت.

جهاز الدونجل اللاسلكي (اختياري) المعيار اللاسلكي: IEEE 802. 11b/g/n

لاسلكي: موصل USB (نوع A) لدعم الدونجل اللاسلكي (واجهة USB؛ اختيارية) و EZCast Pro.

بيئة نظام التشغيل: MAC OS X و Windows 8/7/Vista/XP/2000

دعم EZCast Pro.

مؤشر بيان الحالة الحالي من الزئبق (حتى ٣٠٠٠٠ ساعة في الوضع العادي)

مصدر الضوء

ملاحظة: يعتمد العمر الافتراضي لمؤشر بيان الحالة في أي جهاز عرض ضوئي على مقياس تدهور مستوى السطوع فحسب، ولا يعبر عن الفترة الزمنية التي يستغرقها المؤشر حتى يضعف ويتوقف عن بعث الضوء، ويقدر العمر الافتراضي لمؤشر بيان الحالة بالوقت الذي يستغرقه أكثر من ٥٠٪ من المؤشرات التي خضعت للاختبار حتى يتناقص مستوى سطوعه إلى نحو ٥٠٪ من وحدات اللومن الخاصة بمؤشر بيان الحالة المحدد، ولا يمكن ضمان العمر الافتراضي لمؤشر بيان الحالة بأي حال من الأحوال، وعادةً ما يتفاوت العمر الافتراضي الفعلي لتشغيل مؤشر بيان حالة جهاز العرض حسب ظروف التشغيل وأنماط الاستخدام، وقد يؤدي استخدام الجهاز في ظروف تنطوي على إجهاد، مثل التشغيل في الأماكن التي يكثر فيها الغبار والتي ترتفع فيها درجات الحرارة، أو التشغيل لساعات طويلة يومياً، إلى جانب الانقطاع المفاجئ للتيار الكهربائي، إلى تقصير العمر الافتراضي للمؤشر أو احتمال حدوث عطل به.



أوضاع التوافق (الرقمي)

ساعة البكسل (ميجا هرتز)	تردد التزامن الأفقي (كيلو هرتز)	معدل التحديث (هرتز)	الدقة
٢٥,١٧٥	٣١,٤٦٩	٧٠,٠٨٧	٣٥٠ X ٦٤٠
٢٥,١٧٥	٣١,٤٦٩	٥٩,٩٤٠	٤٨٠ X ٦٤٠
٢٧,٠٠٠	٣١,٤٦٩	٥٩,٩٤٠	p60 ٤٨٠ X ٧٢٠
٢٧,٠٠٠	٣١,٢٥٠	٥٠,٠٠٠	p50 ٥٧٦ X ٧٢٠
٢٨,٣٢٢	٣١,٤٦٩	٧٠,٠٨٧	٤٠٠ X ٧٢٠
٣١,٥٠٠	٣٧,٥٠٠	٧٥,٠٠٠	٤٨٠ X ٦٤٠
٣٦,٠٠٠	٤٣,٢٦٩	٨٥,٠٠٨	٤٨٠ X ٦٤٠
٤٠,٠٠٠	٣٧,٨٧٩	٦٠,٣١٧	٦٠٠ X ٨٠٠
٤٩,٥٠٠	٤٦,٨٧٥	٧٥,٠٠٠	٦٠٠ X ٨٠٠
٥٦,٢٥٠	٥٣,٦٧٤	٨٥,٠٦١	٦٠٠ X ٨٠٠
٦٥,٠٠٠	٤٨,٣٦٣	٦٠,٠٠٤	٧٦٨ X ١٠٢٤
٧٤,٢٥٠	٣٧,٥٠٠	٥٠,٠٠٠	p50 ٧٢٠ X ١٢٨٠
٧٤,٢٥٠	٤٥,٠٠٠	٦٠,٠٠٠	p60 ٧٢٠ X ١٢٨٠
٧٤,٢٥٠	٢٨,١٢٥	٥٠,٠٠٠	i50 ١٠٨٠ X ١٩٢٠
٧٤,٢٥٠	٣٣,٧٥٠	٦٠,٠٠٠	i60 ١٠٨٠ X ١٩٢٠
٧٤,٥٠٠	٤٤,٧٧٢	٥٩,٨٥٥	٧٢٠ X ١٢٨٠
٧٨,٧٥٠	٦٠,٠٢٣	٧٥,٠٢٩	٧٦٨ X ١٠٢٤
٨٣,٥٠٠	٤٩,٧٠٢	٥٩,٨١٠	٨٠٠ X ١٢٨٠
٨٥,٥٠٠	٤٧,٧١٢	٥٩,٧٩٠	٧٦٨ X ١٣٦٦
٨٥,٥٠٠	٤٧,٧١٢	٦٠,٠١٥	٧٦٨ X ١٣٦٠
٩٤,٥٠٠	٦٨,٦٧٧	٨٤,٩٩٧	٧٦٨ X ١٠٢٤
١٠٦,٥٠٠	٥٥,٩٣٥	٥٩,٨٨٧	٩٠٠ X ١٤٤٠
١٠٨,٠٠٠	٦٣,٩٨١	٦٠,٠٢٠	١٠٢٤ X ١٢٨٠
١٢١,٧٥٠	٦٥,٣١٧	٥٩,٩٧٨	١٠٥٠ X ١٤٠٠
١٢٢,٥٠٠	٧١,٥٥٤	٨٤,٨٨٠	٨٠٠ X ١٢٨٠
١٣٥,٠٠٠	٧٩,٩٧٦	٧٥,٠٢٥	١٠٢٤ X ١٢٨٠
١٣٦,٧٥٠	٧٠,٦٣٥	٧٤,٩٨٤	٩٠٠ X ١٤٤٠
١٤٦,٢٥٠	٦٥,٢٩٠	٥٩,٩٥٤	١٠٥٠ X ١٦٨٠
١٤٨,٥٠٠	٨٥,٩٣٨	٨٥,٠٠٢	٩٦٠ X ١٢٨٠
١٤٨,٥٠٠	٦٧,٥٠٠	٦٠,٠٠٠	١٠٨٠ X ١٩٢٠

معلومات إضافية



لمزيد من المعلومات حول كيفية استخدام جهاز العرض برجاء الرجوع إلى دليل استخدام جهاز العرض من Dell في موقع www.dell.com/support/manuals.

الاتصال بشركة Dell



للعلماء في الولايات المتحدة، يرجى الاتصال بـ 800-WWW-DELL (٣٣٥٥-٩٩٩-٨٠٠).

ملاحظة: إذا لم يكن لديك اتصال نشط بالإنترنت، يمكنك الحصول على معلومات الاتصال من خلال فاتورة الشراء أو إيصال التعبئة أو الفاتورة أو كتالوج منتجات شركة Dell.

تقدم شركة Dell خيارات دعم وخدمة متعددة سواء عبر شبكة الإنترنت أو الهاتف، إلا أن توافر هذه الخدمات يختلف تبعاً لاختلاف البلد والمنتج، ومن ثم قد لا يتوافر بعضها في منطقتك. للاتصال بشركة Dell للحصول على الدعم الفني أو للاستفسار عن أمور تتعلق بالمبيعات أو بخدمة العملاء:

١. تفضل بزيارة موقع www.dell.com/contactDell
٢. حدد دولتك من القائمة المعروضة.
٣. حدد القسم الذي تود الاتصال به.
٤. حدد رابط الخدمة أو الدعم المناسب وفقاً لاحتياجاتك.

الفهرس

أ

المواصفات البيئية ٤٨

الوالمض الداخلي ٤٧

الوزن ٤٨

خفض ارتفاع الجهاز

ضبط ارتفاع الجهاز ١١

عدد وحدات البكسل ٤٧

عدسة العرض ٤٧

عجلة ضبط الإمالة الأمامية ١١

كبل الطاقة ٢٤

مسافة العرض ٤٧

مستوى التشويش ٤٨

معالجة الإضاءة الرقمية ٤٧

مقاس شاشة العرض ٤٧

منافذ توصيل الدخل/الخرج ٤٨

منفذ توصيل HDMI ٦

منفذ توصيل دخل التيار المباشر ٦

مهايئ تيار متردد ٢٤

نسبة التباين ٤٧

نسبة العرض للارتفاع ٤٧

وحدة الإمداد بالطاقة ٤٧

الاتصال بشركة Dell ،٤ ،٣

الاتصال بشركة Dell ٤٢

أرقام الهاتف ٥٢

ت

توصيل جهاز العرض

الدعم

ز

زر الرفع الخاص بضبط الارتفاع ٥

ضبط الزوم والتركيز البؤري لجهاز العرض ١٢

ضبط الصورة المعروضة ١١

ع

عجلة التركيز البؤري ٥

العدسة

أرقام الهاتف ٥٢

استكشاف الأعطال وإصلاحها

استهلاك الطاقة ٤٨

الأبعاد ٤٨

الانتساق ٤٧

الاتصال ٥١ ، ٥٢

الاتصال بشركة Dell ،٥١ ، ٥٢

الألوان القابلة للعرض ٤٧

التوافق مع أنظمة الفيديو ٤٧

السطوع ٤٧

الصوت ٤٨

ق

قائمة المعلومات المعروضة على الشاشة

الشاشة ١٦

ل

لوحة التحكم ٥

م

منافذ التوصيل

المواصفات

و

وحدة التحكم عن بُعد ١٦

الوحدة الرئيسية ٥