

Monitor Dell UltraSharp U3818DW

Panduan Pengguna

Model: U3818DW

Peraturan model: U3818DWb



Catatan, perhatian, dan peringatan



CATATAN: CATATAN menunjukkan informasi penting yang membantu Anda memaksimalkan penggunaan komputer.



PERHATIAN: Suatu tanda PERHATIAN menunjukkan adanya kerusakan potensial pada perangkat keras atau hilangnya data jika petunjuk tidak diikuti.



PERINGATAN: PERINGATAN menunjukkan potensi kerusakan properti, terluka atau kematian.

Hak Cipta © 2017-2019 Dell Inc. Hak cipta dilindungi undang-undang.

Produk ini dilindungi oleh undang-undang hak cipta A.S dan internasional serta undang-undang hak kekayaan intelektual. Dell™ dan logo Dell adalah merek dagang dari Dell Inc. di Amerika Serikat dan/atau yurisdiksi lain. Semua tanda dan nama lain yang disebutkan disini bisa merupakan merek dagang di masing-masing perusahaan.

Daftar Isi

- Tentang Monitor Anda 5**
 - Isi Kemasan 5
 - Fitur Produk 7
 - Mengidentifikasi Komponen dan Kontrol 8
 - Spesifikasi Monitor 12
 - Kemampuan Plug and Play 20
 - Antarmuka USB (Universal Serial Bus) 20
 - Kebijakan Kualitas dan Piksel Monitor LCD 23
 - Panduan Pemeliharaan 23
- Mengatur Monitor 24**
 - Memasang Penyangga 24
 - Menyambungkan Monitor 27
 - Mengatur Kabel 31
 - Melepaskan Penyangga Monitor 31
 - Pemasangan di Dinding (Opsional) 32
- Mengoperasikan Monitor 33**
 - Menghidupkan Monitor 33
 - Menggunakan Panel Depan 33

Menggunakan Menu OSD (Tampilan di Layar)	35
Mengatur Resolusi Maksimum	52
Mengatur sakelar KVM	53
Memiringkan, Memutar, dan Menggeser Vertikal	56
Mengatasi Masalah	57
Tes Mandiri.....	57
Diagnosa Internal.....	58
Pengisian Daya USB Tipe C Selalu Aktif	58
Masalah Umum	59
Masalah Khusus Produk	61
Masalah Khusus Universal Serial Bus (USB)	61
Masalah Spesifik Speaker	62
Lampiran	63
Ketetapan FCC (Hanya untuk A.S.) dan Informasi Peraturan Lainnya	63
Hubungi Dell.....	63



Tentang Monitor Anda

Isi Kemasan

Monitor ini dilengkapi semua komponen yang ditunjukkan di bawah ini. Pastikan Anda telah menerima semua komponen berikut dan [Hubungi Dell](#) jika salah satu di antaranya tidak tersedia.

 **CATATAN:** Beberapa item bersifat opsional dan mungkin tidak disertakan dengan monitor ini. Beberapa fitur atau media mungkin tidak tersedia di negara tertentu.

 **CATATAN:** Untuk mengatur dengan penyangga lainnya, silahkan merujuk ke masing-masing panduan setup penyangga untuk mendapatkan instruksi setup.

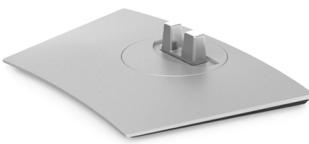
	Monitor
	Anak Tangga Dudukan
	Dasar Dudukan

	<p>Kabel Daya (Bergantung pada Negara)</p>
	<p>Kabel HDMI</p>
	<p>Kabel DP (DP ke DP)</p>
	<p>Kabel USB 3.0 upstream (mengaktifkan port USB pada monitor)</p>
	<p>Kabel USB Tipe C</p>
	<ul style="list-style-type: none"> • Panduan Persiapan Ringkas • Laporan Kalibrasi Pabrik • Informasi Keselamatan, Lingkungan, dan Peraturan

Fitur Produk

Monitor **Dell U3818DW** memiliki matriks aktif, TFT (thin-film transistor), LCD (liquid crystal display) dan lampu latar LED. Fitur monitor mencakup:

- 95,29 cm (37,5-inci) area tampilan yang dapat dilihat (diukur secara diagonal). Resolusi 3840 x 1600 (21:9) dan dukungan layar penuh untuk resolusi yang lebih rendah.
- Sudut tampilan yang lebar untuk tampilan dari posisi duduk atau berdiri.
- Tingkat warna 99% sRGB dengan Delta rata-rata $E \leq 2$.
- Mendukung sumber HDMI, port USB Tipe C, DisplayPort.
- USB Tipe C tunggal untuk menyuplai daya ke notebook yang kompatibel sekaligus menerima sinyal video & data.
- Dapat disetel miring, putar dan vertikal.
- Ultra-thin bezel meminimalkan celah bezel pada pemakaian multi monitor, dan mengaktifkan penyiapan lebih mudah dengan pengalaman melihat yang elegan.
- Penyangga yang dapat dilepas dan VESA™ (Video Electronics Standards Association) 100 mm untuk solusi pemasangan yang fleksibel.
- Kemampuan plug and play jika didukung oleh sistem Anda.
- Dengan sakelar KVM internal, Anda dapat mengontrol hingga 2 komputer dari satu set keyboard dan mouse yang terhubung ke monitor.
- Pengaturan OSD (tampilan di layar) untuk memudahkan konfigurasi dan pengoptimalan layar.
- Kunci tombol Daya dan Menu.
- Slot kunci keamanan.
- Kunci penyangga.
- 0,5 W daya siaga bila dalam mode istirahat.
- Optimalkan kenyamanan mata dengan layar bebas kedip.



CATATAN: Kemungkinan efek jangka panjang emisi cahaya biru dari monitor dapat menyebabkan kerusakan pada mata, termasuk kelelahan mata atau ketegangan mata digital. Fitur ComfortView dirancang untuk mengurangi jumlah cahaya biru yang dipancarkan dari monitor guna mengoptimalkan kenyamanan mata.

- Dukung mode Pilih Gambar dengan Gambar (PBP) dan Gambar di Gambar (PIP).

Mengidentifikasi Komponen dan Kontrol

Tampilan Depan

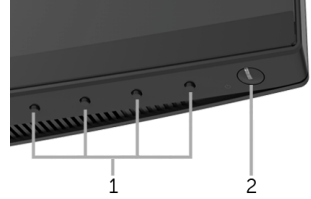

Kontrol panel depan

Label	Keterangan
1	Tombol fungsi (Untuk informasi selengkapnya, lihat Mengoperasikan Monitor)
2	Tombol Daya Hidup/Mati (dengan indikator LED)

Tampilan Belakang



Tampilan belakang dengan penyangga monitor

Label	Keterangan	Penggunaan
1	Lubang pemasangan VESA (100 mm x 100 mm - di bagian belakang terpasang Tutup VESA)	Monitor pemasangan untuk di dinding menggunakan alat yang kompatibel dengan VESA (100 mm x 100 mm).
2	Peraturan label peringkat	Daftar persetujuan peraturan.
3	Tombol pelepas penyangga	Lepaskan penyangga dari monitor.
4	Label nomor serial barcode	Baca label ini jika perlu menghubungi kontak Dell untuk dukungan teknis.
5	Slot manajemen kabel	Mengatur kabel dengan menempatkannya melalui slot.

Tampilan Samping

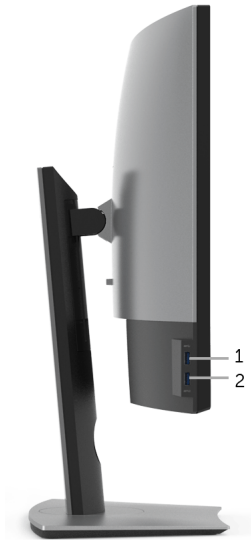

Label	Keterangan	Penggunaan
1	Port downstream USB	Menyambungkan perangkat USB. Anda hanya dapat menggunakan soket ini setelah menyambungkan kabel USB ke komputer dan soket upstream USB di monitor.*
2	Port downstream USB dengan Pengisian Daya	Sambungkan untuk mengisi daya perangkat Anda.

* Untuk menghindari gangguan sinyal, ketika perangkat USB nirkabel sudah terhubung ke port downstream USB, maka TIDAK disarankan untuk menghubungkan ke perangkat USB lain yang bersebelahan.

Tampilan Bawah

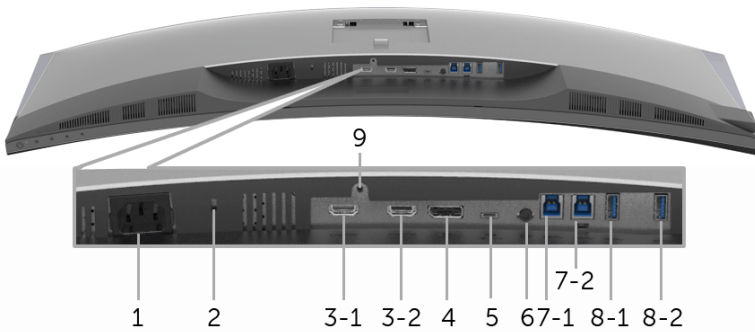

Tampilan bawah tanpa penyangga monitor

Label	Keterangan	Penggunaan
1	Soket daya AC	Menyambungkan kabel daya.
2	Slot kunci keamanan	Melindungi monitor dengan kunci keamanan (kunci keamanan tidak diberikan).
3 (1, 2)	Konektor port HDMI	Sambungkan komputer Anda dengan kabel HDMI.
4	Konektor masuk DisplayPort	Sambungkan komputer Anda dengan kabel DP.
5	Port USB Tipe C	Sambungkan kabel USB Tipe C yang disertakan bersama monitor dengan monitor ke komputer atau perangkat seluler. Port ini mendukung Penghantar Tegangan USB, Data dan sinyal video DP.
6	Out kabel-audio	Sambungkan speaker Anda.*
7 (1, 2)	Port upstream USB	Menyambungkan kabel USB yang diberikan bersama monitor ke monitor dan komputer. Setelah kabel ini tersambung, Anda dapat menggunakan soket USB pada monitor.
8-1	Port downstream USB	Menyambungkan perangkat USB. Anda hanya dapat menggunakan soket ini setelah menyambungkan kabel USB ke komputer dan soket upstream USB di monitor.**

8-2	Port downstream USB dengan Pengisian Daya	Sambungkan untuk mengisi daya perangkat Anda.
9	Fitur Kunci Penyangga	Kunci penyangga ke monitor dengan menggunakan sekrup M3 x 6 mm (sekrup tidak diberikan).

* Pemakaian headphone tidak didukung untuk konektor out kabel audio.

** Untuk menghindari gangguan sinyal, ketika perangkat USB nirkabel sudah terhubung ke port downstream USB, maka TIDAK disarankan untuk menghubungkan ke perangkat USB lain yang bersebelahan.

Spesifikasi Monitor

Spesifikasi Layar Datar

Model	U3818DW
Jenis layar	Matriks aktif - LCD TFT
Teknologi panel	Pada tipe Pengganti Bidang
Rasio Aspek	21:9
Gambar dapat dilihat	
Diagonal	952,9 mm (37,5 inci)
Horizontal, Area Aktif	879,67 mm (34,63 inci)
Vertikal, Area Aktif	366,53 mm (14,43 inci)
Area	322425,44 mm ² (499,76 inci ²)
Pitch piksel	0,229 mm x 0,229 mm
Piksel per inci	111
Sudut pandang	178° (vertikal) biasa 178° (horizontal) biasa
Cahaya lampu	300 cd/m ² (biasa)
Rasio kontras	1000 hingga 1 (biasa)
Lapisan pelat depan	Anti-Silau dengan lapisan kekerasan 3H
Cahaya latar	Sistem lampu samping LED
Waktu respons	8 md untuk mode NORMAL 5 md untuk mode CEPAT
Kepekatan warna	1,07 miliar warna
Tingkatan warna*	99% sRGB, 99% Rec 709, 78,1% DCI-P3

Akurasi kalibrasi	Delta E \leq 2 (rata-rata)
Perangkat internal	<ul style="list-style-type: none"> • 2 x Port upstream USB 3.0 • 4 x Port downstream USB 3.0 • 1 x Port USB Tipe C
Konektivitas	<ul style="list-style-type: none"> • 2 x HDMI 2.0 (HDCP 2.2) • 1 x DP 1.2 (HDCP 2.2) • 2 x Port upstream USB 3.0 • 2 x Port downstream USB 3.0 (bagian samping) • 2 x Port downstream USB 3.0 (bagian bawah) • 1 x USB Tipe C (Mode perubahan dengan DP1.2, Penghantar Tegangan, dan USB2.0)
Lebar pembatas (sisi monitor ke area aktif)	10,5 mm (Atas) 10,0 mm (Kiri/Kanan) 19,8 mm (Bagian bawah)
Dapat disesuaikan	
Penyangga dapat diatur tingginya	0 hingga 115 mm
Memiringkan	-5° hingga 21°
Memutar	-30° hingga 30°
Pivot	N/A
 CATATAN: Jangan memasang atau menggunakan monitor ini dalam orientasi potret (vertikal) atau pemasangan horizontal terbalik (180°) karena dapat merusak monitor.	
Kompatibilitas Dell Display Manager (DDM)	Easy Arrange (Aturan Mudah), Input Manager (Manajer Masukan), Auto Source (Cari Sumber Auto), dsb.
Keamanan	<ul style="list-style-type: none"> • Slot kunci keamanan (kunci kabel dijual tersendiri) • Slot kunci penyangga anti maling (ke panel)

* Di panel asli, pada prasetel Mode Kustom.

Spesifikasi Resolusi

Model	U3818DW
Rentang pindai horizontal (HDMI & DP & mode perubahan port USB Tipe C)	25 kHz hingga 115 kHz (otomatis)

Rentang pindai vertikal (HDMI & DP & mode perubahan port USB Tipe C)	24 Hz hingga 85 Hz (otomatis)
Resolusi setelan awal maksimum	3840 x 1600 pada 60 Hz

Mode Video yang Didukung

Model	U3818DW
Kemampuan tampilan video (HDMI & DP & mode perubahan port USB Tipe C)	480i, 480p, 576i, 576p, 720p, 1080i, 1080p, QHD

Mode Tampilan Preset

Mode Tampilan	Frekuensi Horizontal (kHz)	Frekuensi Vertikal (Hz)	Clock Piksel (MHz)	Polaritas Sinkronisasi (Horizontal/Vertikal)
VESA, 640 x 400	31,5	70,1	25,2	-/+
VESA, 640 x 480	31,5	59,9	25,2	-/-
VESA, 640 x 480	37,5	75,0	31,5	-/-
VESA, 720 x 400	31,5	70,1	28,3	-/+
VESA, 800 x 600	37,9	60,3	40,0	+/+
VESA, 800 x 600	46,9	75,0	49,5	+/+
VESA, 1024 x 768	48,4	60,0	65	-/-
VESA, 1024 x 768	60,0	75,0	78,8	+/+
VESA, 1152 x 864	67,5	75,0	108	+/+
VESA, 1280 x 800 - R	49,3	59,9	71	+/-
VESA, 1280 x 1024	64,0	60,0	108	+/+
VESA, 1280 x 1024	80,0	75,0	135	+/+
VESA, 1600 x 1200	75,0	60,0	162	+/+
VESA, 1920 x 1080	67,5	60,0	148,5	+/+
VESA, 2560 x 1440	88,8	60,0	241,5	+/-
VESA, 3840 x 1600*	98,8	60,0	395	+/-

* Membutuhkan kartu grafik yang mendukung HDMI 2.0.

Spesifikasi Listrik

Model	U3818DW
Sinyal input video	HDMI 2.0*/DP 1.2, 600 mV untuk setiap saluran yang berbeda, impedansi input 100 ohm setiap pasangan yang berbeda.
Tegangan/frekuensi/arus input AC	100 VAC sampai 240 VAC / 50 Hz atau 60 Hz \pm 3 Hz / 3 A (biasa)
Arus daya saat dihidupkan	<ul style="list-style-type: none">• 120 V: 40 A (Maks) pada 0°C (awal dingin)• 220 V: 80 A (Maks) pada 0°C (awal dingin)

* Tidak mendukung spesifikasi opsional HDMI 2.0, termasuk HDMI Ethernet Channel (HEC), Audio Return Channel (ARC), standar untuk format dan resolusi 3D, dan standar untuk resolusi sinema digital 4K.

Spesifikasi Speaker

Model	U3818DW
Speaker	2 x 9,0 W
Respon Frekuensi	100 Hz - 20 kHz
Impedansi	8 ohm

Karakteristik Fisik

Model	U3818DW
Jenis kabel sinyal	<ul style="list-style-type: none">• Digital: HDMI, 19 pin• Digital: DisplayPort, 20 pin• Bus Serial Universal: USB, 4 pin• Bus Serial Universal: Tipe C, 24 pin
Dimensi (dengan penyangga)	
Tinggi (ditinggikan)	547,0 mm (21,54 inci)
Tinggi (tidak dipanjangkan)	432,0 mm (17,00 inci)
Lebar	894,0 mm (35,2 inci)
Kedalaman	226,4 mm (8,91 inci)
Dimensi (tanpa penyangga)	
Tinggi	396,8 mm (15,62 inci)
Lebar	894,0 mm (35,2 inci)

Kedalaman	55,5 mm (2,19 inci)
Dimensi penyangga	
Tinggi (ditinggikan)	417,6 mm (16,44 inci)
Tinggi (tidak dipanjangkan)	410,2 mm (16,15 inci)
Lebar	342,2 mm (13,47 inci)
Kedalaman	226,4 mm (8,91 inci)
Berat	
Berat dengan kemasan	19,7 kg (43,4 lb)
Berat dengan rakitan penyangga dan kabel	12,1 kg (26,7 lb)
Berat tanpa rakitan penyangga (Untuk pertimbangan pemasangan di dinding atau pemasangan VESA - tanpa kabel)	9,1 kg (19,9 lb)
Berat rakitan penyangga	2,5 kg (5,5 lb)
Bingkai mengkilap depan	Bingkai Hitam - 30 unit mengkilap (maks.)

Karakteristik Lingkungan

Model	U3818DW
Standar yang sesuai	
<ul style="list-style-type: none"> • RoHS-yang sesuai • Bebas-BFR/PVC (bebas-Halogen) tidak termasuk kabel eksternal • Memenuhi persyaratan kebocoran arus NFPA 99 • Kaca Arsenic-Free dan Mercury-Free hanya untuk panel 	
Suhu	
Beroperasi	0°C hingga 40°C (32°F hingga 104°F)
Tidak beroperasi	-20°C hingga 60°C (-4°F hingga 140°F)
Kelembaban	
Beroperasi	10% hingga 80% (nonkondensasi)
Tidak beroperasi	5% hingga 90% (nonkondensasi)
Ketinggian	
Beroperasi	5.000 m (16.404 ft) (maksimum)
Tidak beroperasi	12.192 m (40.000 ft) (maksimum)
Pembuangan panas	<ul style="list-style-type: none"> • 853,04 BTU/jam (maksimum) • 191,08 BTU/jam (biasa)

Mode Manajemen Daya

Jika telah memasang kartu tampilan yang sesuai dengan DPMT™ VESA atau perangkat lunak di PC, monitor dapat secara otomatis mengurangi pemakaian daya saat tidak digunakan. Ini merujuk pada *Mode Hemat Daya**. Jika komputer mendeteksi input dari keyboard, mouse, atau perangkat input lainnya, monitor akan melanjutkan fungsi tersebut secara otomatis. Table berikut menunjukkan pemakaian daya dan sinyal dari fitur hemat daya otomatis ini.

Mode VESA	Sinkronisasi Horizontal	Sinkronisasi Vertikal	Video	Indikator Daya	Pemakaian Daya
Pengoperasian normal	Aktif	Aktif	Aktif	Putih	250 W (maksimum)** 56 W (biasa)
Aktif sedang tidak berfungsi	Tidak aktif	Tidak aktif	Kosong	Putih (berkedip)	Kurang dari 0,5 W
Mati	-	-	-	Mati	Kurang dari 0,3 W

OSD hanya akan berfungsi dalam mode pengoperasian normal. Bila tombol ditekan saat berada dalam mode Aktif sedang tidak berfungsi, salah satu pesan berikut akan ditampilkan di layar:

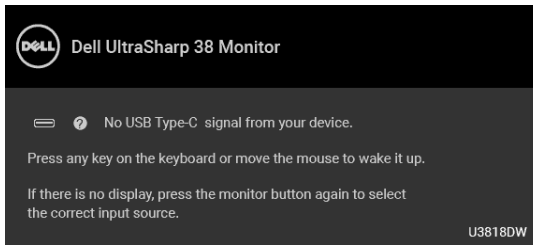

Hidupkan komputer dan monitor agar dapat mengakses OSD.



CATATAN: Pesan ini bisa agar berbeda sesuai dengan sinyal masukan terhubung.

* Pemakaian daya nol dalam mode Mati hanya dapat tercapai dengan memutuskan sambungan kabel utama dari monitor.

** Konsumsi daya maksimum dengan maks pencahayaan, dan USB aktif.

Dokumen ini hanya sebagai informasi dan menunjukkan kinerja laboratorium. Produk Anda bisa melakukan yang berbeda, bergantung pada perangkat lunak, komponen dan periferal yang Anda pesan dan tidak ada kewajiban untuk memperbarui informasi tersebut. Oleh karenanya, pelanggan dalam membuat keputusan mengenai kelistrikan atau hal lain tidak harus bergantung pada informasi ini. Tidak ada jaminan terhadap akurasi atau kelengkapan yang dikemukakan atau dinyatakan.

Penentuan Pin

Konektor DisplayPort

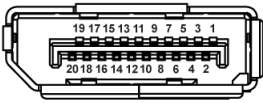

Nomor Pin	20 pin di Sisi Kabel Sinyal yang Tersambung
1	ML0(p)
2	GND
3	ML0(n)
4	ML1(p)
5	GND
6	ML1(n)
7	ML2(p)
8	GND
9	ML2(n)
10	ML3(p)
11	GND
12	ML3(n)
13	GND
14	GND
15	AUX(p)
16	GND
17	AUX(n)
18	GND
19	PWR Kembali
20	+3,3 V DP_PWR

Konektor HDMI

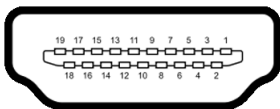

Nomor Pin	19 pin di Sisi Kabel Sinyal yang Tersambung
1	TMDS DATA 2+
2	PELINDUNG TMDS DATA 2
3	TMDS DATA 2-
4	TMDS DATA 1+
5	PELINDUNG TMDS DATA 1
6	TMDS DATA 1-
7	TMDS DATA 0+
8	PELINDUNG TMDS DATA 0
9	TMDS DATA 0-
10	JAM TMDS+
11	PELINDUNG JAM TMDS
12	JAM TMDS-
13	CEC
14	Dicadangkan (N.C. pada perangkat)
15	JAM DDC (SCL)
16	DATA DDC (SDA)
17	Arde DDC/CEC
18	DAYA +5 V
19	DETEKSI STEKER PANAS

Kemampuan Plug and Play

Anda dapat memasang monitor di semua sistem Plug and Play yang kompatibel. Monitor secara otomatis menyediakan EDID (Extended Display Identification Data) pada sistem komputer menggunakan protokol DDC (Display Data Channel), sehingga sistem dapat berkonfigurasi sendiri dan mengoptimalkan pengaturan monitor. Sebagian besar pemasangan monitor berjalan secara otomatis. Anda dapat memilih pengaturan yang berbeda jika ingin. Untuk informasi tentang cara mengubah pengaturan monitor, lihat [Mengoperasikan Monitor](#).

Antarmuka USB (Universal Serial Bus)

Bagian ini memberikan informasi tentang port USB yang tersedia pada monitor.



CATATAN: Monitor ini kompatibel dengan Super-Speed USB 3.0.

Kecepatan transfer	Kecepatan Data	Pemakaian Daya*
Super-Speed	5 Gbps	4,5 W (Maks., setiap port)
High-Speed	480 Mbps	4,5 W (Maks., setiap port)
Kecepatan penuh	12 Mbps	4,5 W (Maks., setiap port)

* Hingga 2 A pada port downstream USB (port dengan ikon baterai ) dengan perangkat yang mendukung BC1.2 atau perangkat USB normal.

USB 3.0 Tipe C	Keterangan
Video	DP1.2
Data	USB 2.0
Penghantar Tegangan (PD)	Hingga 100 W dan 95 W (biasa)

Soket Upstream USB

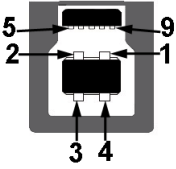

Nomor Pin	9 pin di Sisi Soket
1	VCC
2	D-
3	D+
4	GND
5	SSTX-
6	SSTX+
7	GND
8	SSRX-
9	SSRX+

Soket Downstream USB



Nomor Pin	9 pin di Sisi Soket
1	VCC
2	D-
3	D+
4	GND
5	SSRX-
6	SSRX+
7	GND
8	SSTX-
9	SSTX+

Konektor USB Tipe C

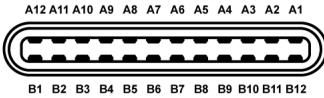

Nomor Pin	Nama Sinyal	Nomor Pin	Nama Sinyal
A1	GND	B1	GND
A2	TX1+	B2	TX2+
A3	TX1-	B3	TX2-
A4	VBUS	B4	VBUS
A5	CC	B5	VCONN
A6	D+	B6	
A7	D-	B7	
A8	SBU1	B8	SBU2
A9	VBUS	B9	VBUS
A10	RX2-	B10	RX1-
A11	RX2+	B11	RX1+
A12	GND	B12	GND

Port USB

- 1 x port USB Tipe C - bagian bawah
- 2 x Upstream USB 3.0 - bagian bawah
- 2 x Downstream USB 3.0 - bagian bawah
- 2 x Downstream USB 3.0 - bagian samping
- Port Pengisian Daya - port dengan ikon baterai ; mendukung kemampuan pengisian daya arus cepat jika perangkat kompatibel dengan BC1.2.



CATATAN: Fungsi USB 3.0 memerlukan komputer yang mendukung USB 3.0.



CATATAN: Interface USB monitor hanya berfungsi bila monitor hidup atau berada dalam mode hemat daya. Jika monitor dimatikan, kemudian dihidupkan, periferal yang terpasang mungkin memerlukan beberapa detik untuk melanjutkan fungsi normal.

Kebijakan Kualitas dan Piksel Monitor LCD

Selama proses pembuatan Monitor LCD, satu atau beberapa piksel menjadi tetap dalam kondisi yang tidak berubah adalah hal yang biasa terjadi serta sulit diketahui dan tidak mempengaruhi kualitas atau kegunaan tampilan. Untuk informasi lebih lanjut tentang Kebijakan Kualitas dan Piksel Monitor Dell, kunjungi situs Dell Support di:

<http://www.dell.com/support/monitors>.

Panduan Pemeliharaan

Membersihkan Monitor



PERHATIAN: Baca dan ikuti [Petunjuk Keselamatan](#) sebelum membersihkan monitor.



PERINGATAN: Sebelum membersihkan monitor, lepaskan kabel daya monitor dari stopkontak.

Untuk penerapan terbaik, ikuti petunjuk dalam daftar di bawah ini saat membuka kemasan, membersihkan, atau menangani monitor:

- Untuk membersihkan layar antistatis, basahi sedikit kain bersih yang lembut dengan air. Jika mungkin, gunakan tisu pembersih layar khusus atau larutan yang sesuai untuk lapisan antistatis. Jangan gunakan benzena, thinner, amonia, pembersih abrasif, atau udara yang terkompresi.
- Gunakan kain hangat yang sedikit lembab untuk membersihkan monitor. Jangan gunakan deterjen jenis apapun karena beberapa deterjen meninggalkan bercak putih pada monitor.
- Jika melihat serbuk putih saat mengeluarkan monitor dari kemasan, bersihkan dengan kain.
- Tangani monitor Anda dengan hati-hati karena monitor yang berwarna lebih gelap dapat tergores dan goresan putih akan lebih terlihat dibandingkan dengan monitor yang berwarna lebih terang.
- Untuk mempertahankan kualitas gambar terbaik pada monitor, gunakan pengaman layar yang berubah secara dinamis dan matikan monitor jika tidak digunakan.

Mengatur Monitor

Memasang Penyangga



CATATAN: Penyangga belum terpasang saat monitor dikirim dari pabrik.



CATATAN: Hal ini dapat diterapkan untuk monitor dengan penyangga. Bila sudah membeli penyangga lain, silahkan merujuk ke masing-masing panduan persiapan penyangga untuk mendapatkan petunjuk persiapannya.



PERHATIAN: Jangan ambil monitor dari kotak paket sebelum memasang penyangganya.

Untuk memasang penyangga monitor:

- 1 Ikuti petunjuk di perekat karton untuk melepaskan pengangga dari alas atas untuk mengencangkannya.
- 2 Masukkan penghalang di bagian dasar penyangga seluruhnya ke dalam slot penyangga.
- 3 Angkat gagang sekrup lalu putar sekrupnya searah jarum jam.
- 4 Setelah sekrup benar-benar dikencangkan, tekuk bagian rata kuping sekrup ke bagian dalam lekukannya.

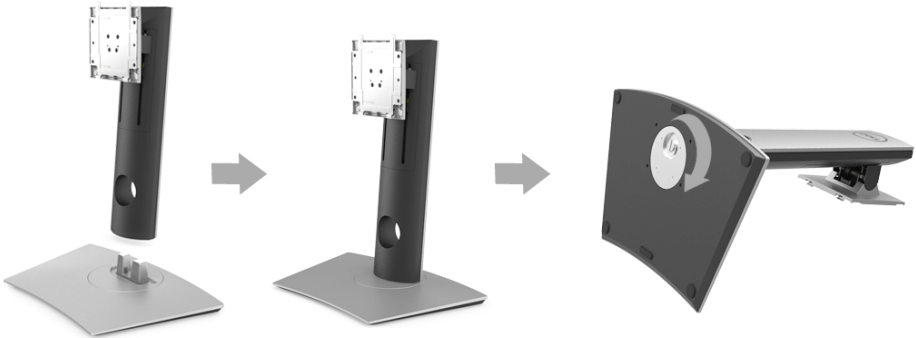

- 5** Angkat tutupnya seperti diperlihatkan untuk memaparkan area VESA rakitan penyangga.



- 6** Pasang rakitan penyangga ke monitor.
- a** Pasang dua tab di bagian atas penyangga ke alurnya yang terdapat di bagian belakang monitor.
 - b** Tekan penyangga hingga terpasang pada tempatnya.

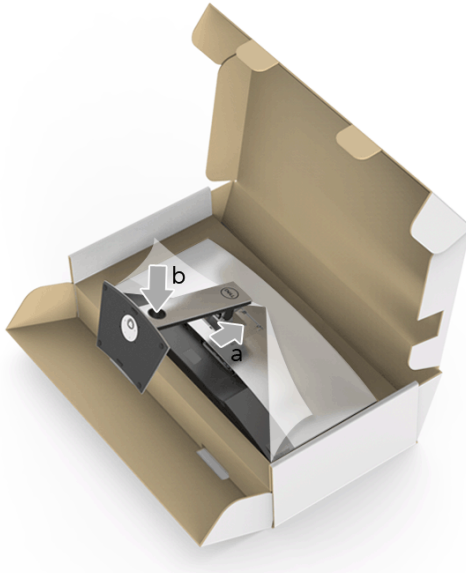

7 Letakkan monitor tegak lurus.



CATATAN: Dengan hati-hati angkat monitor agar jangan tergelincir atau terjatuh.



8 Lepaskan tutupnya dari monitor.

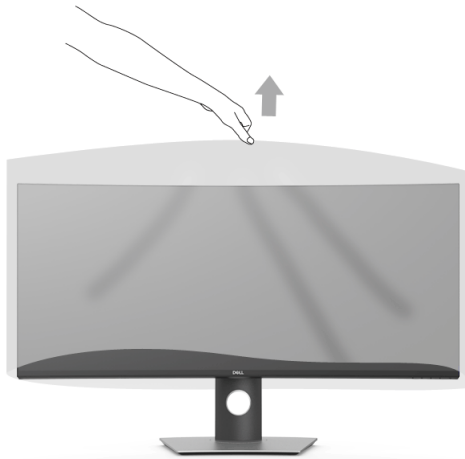

Menyambungkan Monitor

 **PERINGATAN:** Sebelum memulai prosedur apapun di bagian ini, ikuti [Petunjuk Keselamatan](#).









 **CATATAN:** Jangan sambungkan semua kabel ke komputer secara bersamaan.

Untuk menyambungkan monitor ke komputer:

- 1 Matikan komputer, kemudian lepaskan kabel daya.
- 2 Sambungkan kabel HDMI/DP/USB Tipe C dari monitor ke komputer atau perangkat USB Tipe C.

Menyambungkan kabel HDMI



-  **CATATAN:** Default pengaturan dari pabrik pada U3818DW adalah HDMI 2.0. Jika monitor gagal menampilkan konten setelah kabel HDMI disambungkan, ikuti prosedur di bawah ini untuk mengubah pengaturan dari HDMI 2.0 ke HDMI 1.4:
- Tekan tombol kedua di sebelah tombol  untuk mengaktifkan menu OSD.
 - Gunakan tombol  dan  untuk menyoroti **Input Source (Sumber Input)**, kemudian gunakan tombol  untuk masuk ke submenu.
 - Gunakan tombol  dan  untuk menyoroti **HDMI**.
 - Tekan dan tahan tombol  selama sekitar 10 detik, dan pesan konfigurasi HDMI muncul.

- Gunakan tombol  untuk memilih **Disable (Nonaktifkan)** dan ubah pengaturan.

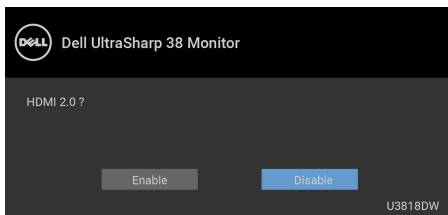









Ulangi langkah di atas untuk mengubah pengaturan format HDMI jika diperlukan.

Menyambungkan kabel DisplayPort (DP ke DP)



 **CATATAN:** Default pengaturan dari pabrik pada U3818DW adalah DP1.2. Jika monitor gagal menampilkan konten setelah kabel DP disambungkan, ikuti prosedur di bawah ini untuk mengubah pengaturan dari DP1.2 ke DP1.1:

- Tekan tombol kedua di sebelah tombol  untuk mengaktifkan menu OSD.
- Gunakan tombol  dan  untuk menyoroti **Input Source (Sumber Input)**, kemudian gunakan tombol  untuk masuk ke submenu.
- Gunakan tombol  dan  untuk menyoroti **DP**.
- Tekan dan tahan tombol  selama sekitar 10 detik, dan pesan konfigurasi DP muncul.

- Gunakan tombol  untuk memilih **Disable (Nonaktifkan)** dan ubah pengaturan.

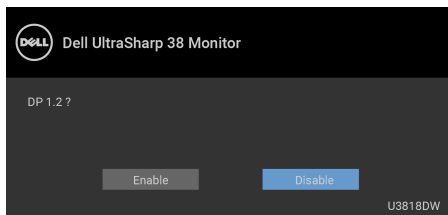

Ulangi langkah di atas untuk mengubah pengaturan format DP jika diperlukan.

Menyambungkan kabel USB Tipe C



CATATAN: Gunakan kabel USB Tipe C yang disertakan dengan monitor saja.

- Port ini mendukung Mode Perubahan DisplayPort (DP 1.2 standar saja).
- Port yang sesuai dengan Penghantar Tegangan USB Tipe C (Versi PD 2.0) menghantarkan daya hingga 100 W.
- Jika notebook Anda memerlukan lebih dari 95 W untuk beroperasi dan baterai habis, maka notebook tidak dapat diisi daya dengan port PD USB U3818DW.



PERHATIAN: Gambar hanya digunakan sebagai ilustrasi. Tampilan komputer dapat beragam.

Menyambungkan kabel USB 3.0



CATATAN: Agar datanya jangan rusak atau hilang, sebelum menggantung port upstream USB, pastikan perangkat penyimpanan TANPA USB digunakan oleh komputer yang terhubung dengan port upstream USB monitor.

Setelah Anda selesai menyambungkan kabel HDMI/DP/USB Tipe C, ikuti prosedur di bawah ini untuk menyambungkan kabel USB 3.0 ke komputer dan menyelesaikan penyiapan monitor:

- 1 **a. Sambungkan satu komputer:** sambungkan port USB 3.0 upstream (kabel tersedia) ke port USB 3.0 yang sesuai di komputer.
- b. Sambungkan dua komputer*:** sambungkan port USB 3.0 upstream ke port

USB 3.0 yang sesuai di dua komputer. Kemudian gunakan menu OSD untuk memilih antara sumber upstream dengan sumber input dua USB. Lihat [USB Select Switch \(Sakelar Pemilih USB\)](#).

- 2 Sambungkan periferal USB 3.0 ke port USB 3.0 downstream pada monitor.
- 3 Pasang kabel daya komputer dan monitor ke stopkontak terdekat.

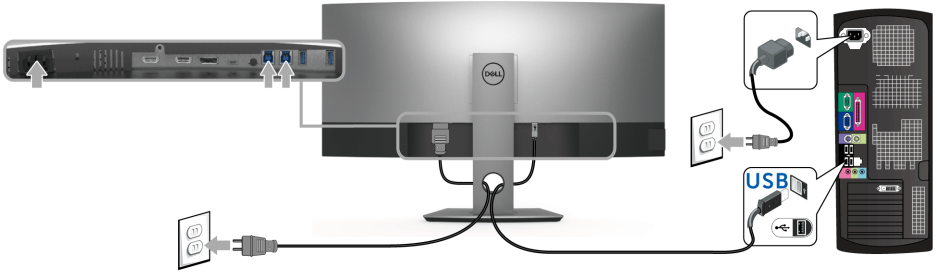

a. Sambungkan satu komputer



b. Sambungkan dua komputer

* Ketika menyambungkan dua komputer dengan monitor, port downstream USB monitor untuk keyboard dan mouse dapat diberikan pada sinyal masukan berbeda dari dua komputer dengan mengganti setelan **USB Selection (Pemilihan USB)** dari menu OSD. (Lihat [USB Selection \(Pemilihan USB\)](#) dan [Mengatur sakelar KVM](#) untuk rincian nya.).



- 4 Hidupkan monitor dan komputer.
Jika monitor menampilkan gambar, berarti pemasangan selesai. Jika tidak menampilkan gambar, lihat [Masalah Khusus Universal Serial Bus \(USB\)](#).
- 5 Gunakan slot kabel pada penyangga monitor untuk mengatur kabel.

Mengatur Kabel



Setelah memasang semua kabel yang diperlukan ke monitor dan komputer, (Lihat [Menyambungkan Monitor](#) untuk pemasangan kabel,) atur semua kabel seperti ditunjukkan di bawah ini.

Melepaskan Penyangga Monitor

-  **CATATAN:** Agar layar LCD lengkung tidak tergores dan rusak sewaktu penyangga dilepaskan, pastikan monitor diletakkan di busa yang lembut dan bersih. Kontak langsung dengan benda keras dapat menyebabkan kerusakan pada monitor lengkung.
-  **CATATAN:** Hal ini dapat diterapkan untuk monitor dengan penyangga. Bila sudah membeli penyangga lain, silahkan merujuk ke masing-masing panduan persiapan penyangga untuk mendapatkan petunjuk persiapannya.

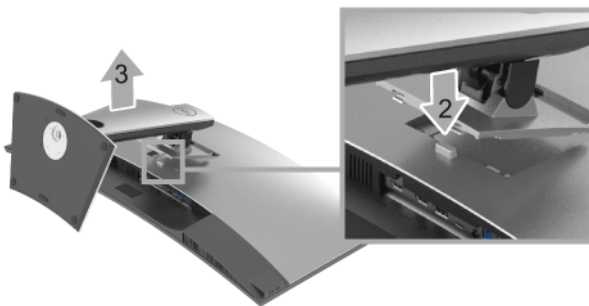

Untuk melepaskan penyangga:

- 1 Letakkan monitor di atas kain lembut atau bantal.
- 2 Tekan terus tombol pelepas penyangga.
- 3 Angkat penyangga untuk melepaskan dari monitor.

Pemasangan di Dinding (Opsional)



(Dimensi sekrup: M4 x 10 mm).

Lihat petunjuk yang diberikan bersama alat pemasangan dinding VESA yang kompatibel.

- 1 Letakkan panel monitor di atas kain lembut atau bantal pada meja rata yang stabil.
- 2 Lepaskan penyangga.
- 3 Gunakan obeng kepala silang Phillips untuk melepaskan keempat sekrup pengencang penutup plastik.
- 4 Pasang braket pemasangan alat pemasangan dinding ke monitor.
- 5 Pasang monitor di dinding sesuai petunjuk yang diberikan bersama alat pemasangan dinding.



CATATAN: Hanya untuk digunakan dengan Braket Pemasangan di Dinding yang Terdaftar pada UL dengan kapasitas berat/beban minimum sebesar 36,4 kg.

Mengoperasikan Monitor

Menghidupkan Monitor

Tekan tombol  untuk menghidupkan monitor.

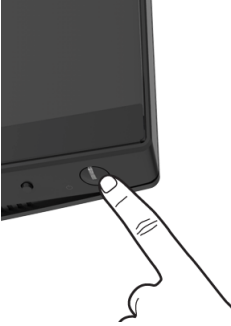



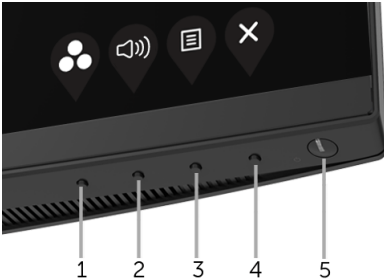

Menggunakan Panel Depan

Gunakan tombol kontrol di bagian depan monitor untuk menyesuaikan pengaturan.



Tabel berikut menjelaskan tentang tombol panel depan:



Tombol Panel depan	Keterangan
1  Kunci Pintasan/ Preset Modes (Mode Presetel)	Gunakan tombol ini untuk memilih dari daftar mode warna setelan awal.

2		Gunakan tombol ini untuk menyesuaikan volumenya. Minimum adalah '0' (-). Maksimum adalah '100' (+).
	Kunci Pintasan/ Volume	
3		Gunakan tombol MENU untuk meluncurkan Tampilan di Layar (OSD). Lihat Mengakses Sistem Menu .
	Menu	
4		Gunakan tombol ini untuk keluar dari menu OSD.
	Keluar	
5		Gunakan tombol Daya untuk menghidupkan dan mematikan monitor. Lampu putih mengindikasikan monitor hidup dan berfungsi sepenuhnya. Lampu kuning bercahaya mengindikasikan mode hemat daya.
	Daya (dengan indikator lampu daya)	

Tombol Panel depan

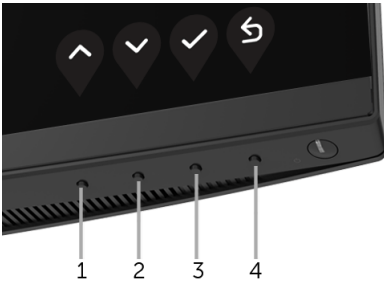
Gunakan tombol di bagian depan monitor untuk menyetel pengaturan gambar.



Tombol Panel depan	Keterangan
1  Naik	Gunakan tombol Naik untuk menyetel (memperbesar setelan) item dalam menu OSD.
2  Turun	Gunakan tombol Turun untuk menyetel (memperkecil setelan) item dalam menu OSD.
3  OK	Gunakan tombol OK untuk mengonfirmasi pilihan Anda.



Kembali

Menggunakan Menu OSD (Tampilan di Layar)







Mengakses Sistem Menu

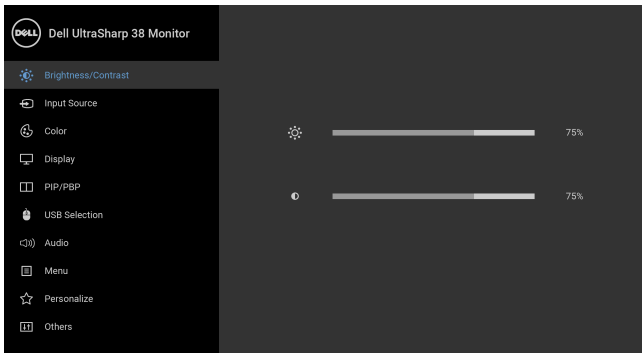

CATATAN: Jika Anda mengubah pengaturan, kemudian melanjutkan ke menu lain atau keluar dari menu OSD, monitor akan menyimpan perubahan tersebut secara otomatis. Perubahan juga akan disimpan jika Anda mengubah pengaturan, kemudian tunggu hingga menu OSD hilang.

- 1 Tekan tombol  untuk menjalankan menu OSD dan menampilkan menu utama.



- 2 Tekan tombol  dan  untuk beralih di antara pilihan pengaturan. Saat berpindah dari satu ikon ke ikon lainnya, nama pilihan akan disorot. Lihat tabel berikut untuk daftar lengkap semua pilihan yang tersedia pada monitor.
- 3 Tekan tombol  sekali untuk mengaktifkan pilihan yang disorot.
- 4 Tekan tombol  dan  untuk memilih parameter yang diinginkan.
- 5 Tekan  untuk masuk ke submenu lalu gunakan tombol arah, sesuai indikator pada menu untuk membuat perubahan.
- 6 Gunakan pilihan  untuk kembali ke menu utama.

Ikon	Menu dan Submenu	Keterangan
	Brightness/ Contrast (Kecerahan/ Kontras)	Gunakan menu ini untuk mengaktifkan penyesuaian Brightness/ Contrast (Kecerahan/Kontras) .
		
Brightness (Kecerahan)	Brightness (Kecerahan) mengatur pencahayaan lampu latar. Tekan tombol  untuk meningkatkan kecerahan dan tekan tombol  untuk menurunkannya (min. 0 / maks. 100).	CATATAN: Penyetelan manual Brightness (Kecerahan) tidak aktif bila Dynamic Contrast (Kontras Dinamis) diaktifkan.
Contrast (Kontras)	Sesuaikan Brightness (Kecerahan) terlebih dulu, kemudian sesuaikan Contrast (Kontras) hanya jika penyesuaian lebih lanjut diperlukan. Tekan tombol  untuk meningkatkan kontras dan tekan tombol  untuk menurunkannya (min. 0 / maks. 100).	Fungsi Contrast (Kontras) menyesuaikan tingkat perbedaan antara gelap dan terang pada layar monitor.



Input Source (Sumber Input)

Gunakan menu **Input Source (Sumber Input)** untuk memilih antara berbagai sinyal video yang mungkin tersambung ke monitor.

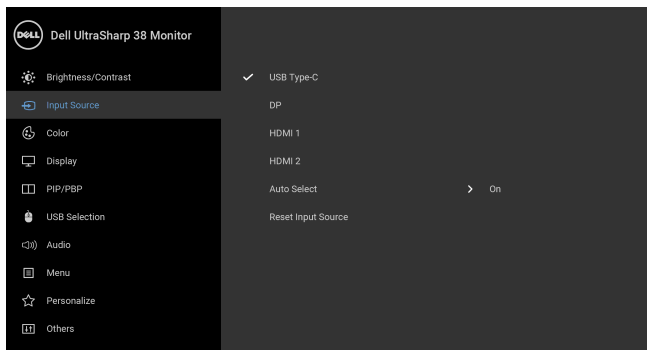

USB Type-C (USB Tipe C)

Pilih input **USB Type-C (USB Tipe C)** bila Anda menggunakan konektor USB Tipe C.

DP

Pilih input **DP** bila Anda menggunakan konektor DisplayPort (DP).

HDMI 1

Pilih input **HDMI 1** bila Anda menggunakan konektor HDMI 1.

HDMI 2

Pilih input **HDMI 2** bila Anda menggunakan konektor HDMI 2.

Auto Select (Pilih Otomatis)

Dengan menghidupkan fungsi ini Anda dapat memindai sumber input yang tersedia.

Reset Input Source (Reset Sumber Input)

Reset pengaturan input monitor ke pengaturan pabrik.



Color (Warna)

Gunakan **Color (Warna)** untuk menyesuaikan mode pengaturan warna.

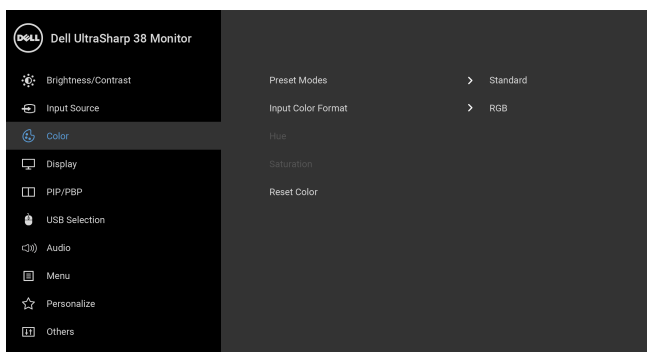



Preset Modes (Mode Presetel)

Bila Anda memilih **Preset Modes (Mode Presetel)**, Anda bisa memilih **Standard (Standar)**, **ComfortView**, **Multimedia**, **Movie (Film)**, **Game (Permainan)**, **Color Temp. (Suhu Warna)** atau **Custom Color (Warna Kustom)** dari daftar.

- **Standard (Standar)**: Memuat pengaturan warna default monitor. Ini adalah mode presetel default.
- **ComfortView**: Mengurangi tingkat cahaya biru yang dipancarkan dari layar untuk membuat penglihatan lebih nyaman untuk mata Anda.

CATATAN: Untuk mengurangi risiko ketegangan mata dan nyeri leher/lengan/punggung/bahu karena menggunakan monitor dalam jangka waktu yang lama, sebaiknya Anda:

- menyetel layar sekitar 20 hingga 28 inci (50 - 70 cm) dari mata Anda.
- sering berkedip untuk melembapkan atau membasahi ulang mata ketika bekerja dengan monitor.
- beristirahat secara berkala dan sering selama 20 setiap dua jam.
- memalingkan pandangan dari monitor dan menatap benda berjarak 20 kaki minimal selama 20 detik selama istirahat.
- melakukan peregangan untuk melepaskan ketegangan pada leher/lengan/punggung/bahu selama istirahat.
- **Multimedia**: Memuat pengaturan warna ideal untuk aplikasi multimedia.
- **Movie (Film)**: Memuat pengaturan warna ideal untuk film.
- **Game (Permainan)**: Memuat pengaturan warna ideal untuk sebagian besar aplikasi game.
- **Color Temp. (Suhu Warna)**: Memungkinkan pengguna memilih suhu warna: 5000K, 5700K, 6500K, 7500K, 9300K dan 10000K.
- **Custom Color (Warna Kustom)**: Memungkinkan Anda

menyesuaikan pengaturan warna secara manual. Tekan tombol  dan  untuk menyesuaikan tiga nilai warna (R, G, B) dan membuat mode warna prasetel sendiri.

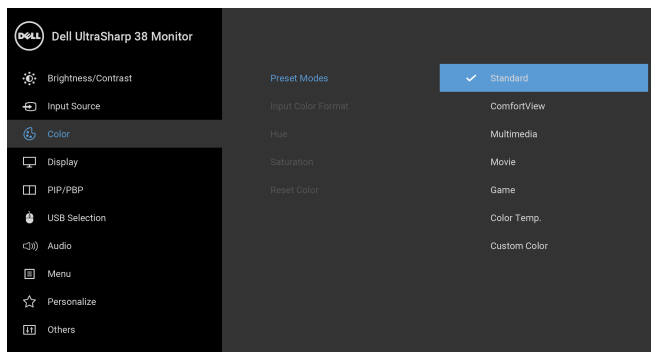

Input Color Format (Format Warna Input)



Memungkinkan Anda menyetel mode input video ke:

RGB: Pilih opsi ini jika monitor Anda tersambung ke komputer (atau pemutar DVD) dengan menggunakan kabel DP atau HDMI atau USB Tipe C.

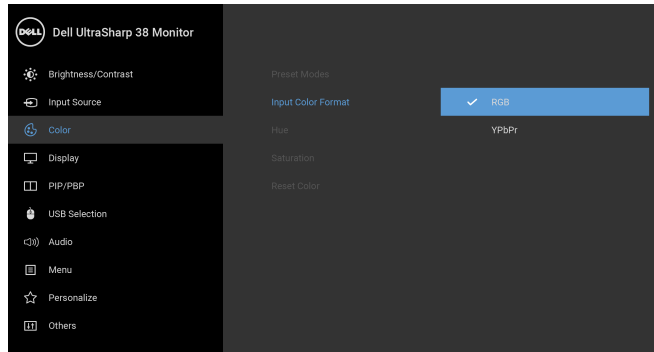
YPbPr: Pilih opsi ini jika pemutar DVD Anda hanya mendukung output YPbPr.



Hue (Corak Warna)



Fitur ini dapat mengubah warna gambar video ke hijau atau ungu. Fitur ini digunakan untuk mengatur warna kulit yang diinginkan. Gunakan  atau  untuk menyesuaikan corak warna dari '0' hingga '100'.

Gunakan  untuk menambah nuansa hijau pada gambar video.

Gunakan  untuk menambah nuansa ungu pada gambar video.

CATATAN: Penyesuaian **Hue (Corak Warna)** hanya tersedia apabila Anda memilih mode prasetel **Movie (Film)** atau **Game (Permainan)**.

Saturation (Kejenuhan)

Fitur ini dapat menyesuaikan kejenuhan warna gambar video. Gunakan  atau  untuk menyesuaikan kejenuhan dari '0' hingga '100'.

Gunakan  untuk meningkatkan tampilan warna pada gambar video.

Gunakan  untuk meningkatkan tampilan monokrom pada gambar video.

CATATAN: Penyesuaian **Saturation (Kejenuhan)** hanya tersedia apabila Anda memilih mode prasetel **Movie (Film)** atau **Game (Permainan)**.

Reset Color (Reset Warna)

Reset pengaturan warna monitor ke pengaturan pabrik.



Display (Tampilan)

Gunakan **Display (Tampilan)** untuk menyesuaikan gambar.

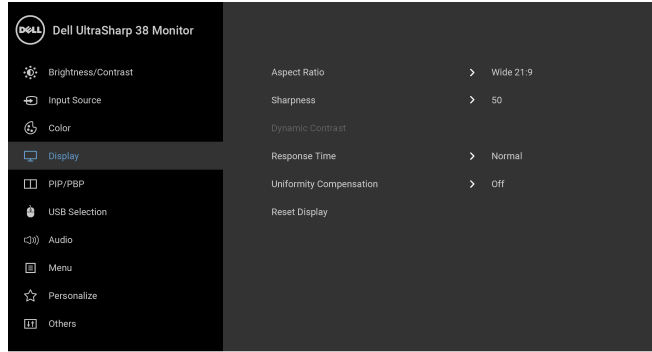



Aspect Ratio (Rasio Aspek)

Menyesuaikan rasio gambar menjadi **Wide 21:9 (Lebar 21:9)**, **Auto Resize (Ubah Ukuran Otomatis)**, **4:3**, atau **1:1**.

Sharpness (Ketajaman)

Fitur ini dapat membuat gambar tampak lebih tajam atau halus.

Gunakan  atau  untuk menyesuaikan ketajaman dari '0' hingga '100'.

Dynamic Contrast (Kontras Dinamis)

Memungkinkan Anda menaikkan tingkat kontras untuk memberikan mutu gambar lebih tajam dan lebih terinci.

Tekan tombol  untuk menetapkan **Dynamic Contrast (Kontras Dinamis)** ke "**On**" (Aktif) atau "**Off**" (Nonaktif).

CATATAN: Dynamic Contrast (Kontras Dinamis) dapat memberikan kontras yang tinggi bila Anda pilih mode pra setel **Game (Permainan)** atau **Movie (Film)**.

Response Time (Waktu Respons)

Memungkinkan Anda menyetel **Response Time (Waktu Respons)** ke **Normal** atau **Fast (Cepat)**.

Uniformity Compensation (Kompensasi Keseragaman)

Pilih pengaturan kompensasi keseragaman layar. **Calibrated (Terkalibrasi)** adalah pengaturan yang telah dikalibrasi di pabrik secara default. **Uniformity Compensation (Kompensasi Keseragaman)** menyesuaikan berbagai area layar terkait dengan bagian tengah untuk mencapai kecerahan dan warna merata di seluruh layar. Untuk performa layar yang optimal, **Brightness (Kecerahan)** dan **Contrast (Kontras)** untuk sejumlah mode prasetel (**Standard (Standar)**, **Color Temp. (Suhu Warna)**) akan dinonaktifkan bila **Uniformity Compensation (Kompensasi Keseragaman)** dialihkan ke **On (Aktif)**.

CATATAN: Pengguna disarankan untuk menggunakan pengaturan kecerahan default pabrik bila **Uniformity Compensation (Kompensasi Keseragaman)** diaktifkan. Untuk pengaturan tingkat kecerahan lainnya, performa keseragaman dapat menyimpang dari data yang ditampilkan dalam Laporan Kalibrasi Pabrik.

Reset Display (Reset Tampilan)

Pilih opsi ini untuk memulihkan pengaturan tampilan default.



PIP/BBP

Fungsi ini akan memunculkan jendela yang menampilkan gambar dari sumber input lain.

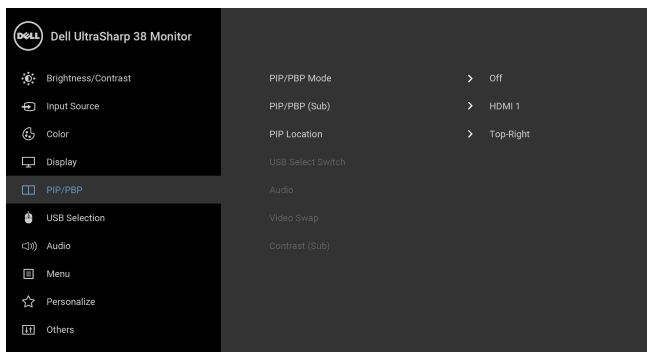

Jendela Utama	Sub-Jendela			
	USB Tipe C	DP	HDMI 1	HDMI 2
USB Tipe C	X	✓	✓	✓
DP	✓	X	✓	✓
HDMI 1	✓	✓	X	✓
HDMI 2	✓	✓	✓	X

CATATAN: Gambar pada PBP akan ditampilkan di tengah layar, bukan layar penuh.

PIP/PBP Mode (Mode PIP/PBP) Menyesuaikan **PIP/PBP** mode (Picture in Picture/Picture by Picture) (Gambar dalam Gambar/Gambar dari Dua Input) ke **PIP Small (PIP Kecil)**, **PIP Large (PIP Besar)**, atau **PBP**. Anda dapat menonaktifkan fitur ini dengan memilih **Off (Nonaktif)**.

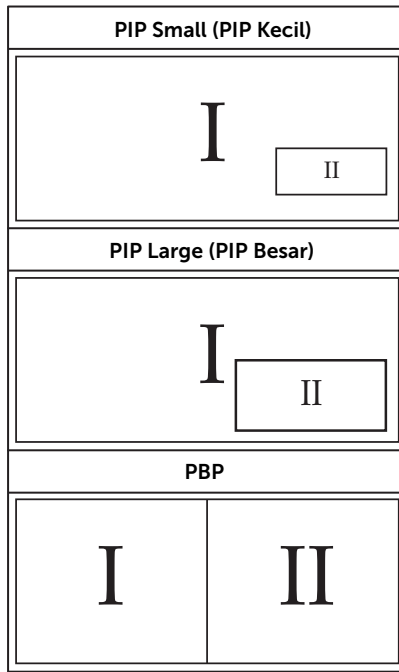



PIP/PBP (Sub) Pilih antara berbagai sinyal video yang bisa dihubungkan dengan monitor Anda untuk sub-jendela PIP/PBP.

PIP Location (Lokasi PIP) Pilih posisi sub-jendela PIP. Gunakan  atau  untuk menjelajah dan  untuk memilih **Top-Left (Kiri Atas)**, **Top-Right (Kanan Atas)**, **Bottom-Right (Kanan Bawah)**, atau **Bottom-Left (Kiri Bawah)**.

USB Select Switch (Sakelar Pemilih USB) Pilih untuk mengalihkan antara sumber upstream USB di mode PIP/PBP.

Audio Memungkinkan Anda menyetel sumber audio dari jendela utama atau sub-jendela.

Video Swap (Tukar Video) Pilih untuk menukarkan video antara jendela utama dan sub-jendela di mode PIP/PBP.

Contrast (Sub) (Kontras (Sub)) Menyesuaikan tingkat kontras gambar pada mode PIP/PBP. Tekan tombol  untuk meningkatkan kontras dan tekan tombol  untuk menurunkannya.



USB Selection (Pemilihan USB)

Memungkinkan Anda mengatur port upstream untuk sinyal input (DP, HDMI 1, dan HDMI 2), dengan demikian port downstream USB monitor (contohnya keyboard dan mouse) dapat digunakan oleh sinyal input aktif ketika Anda menyambungkan komputer dengan salah satu port upstream. Lihat juga [Mengatur sakelar KVM](#) untuk rincianya.

Bila Anda menggunakan satu port upstream saja, maka port upstream tersambung akan aktif.

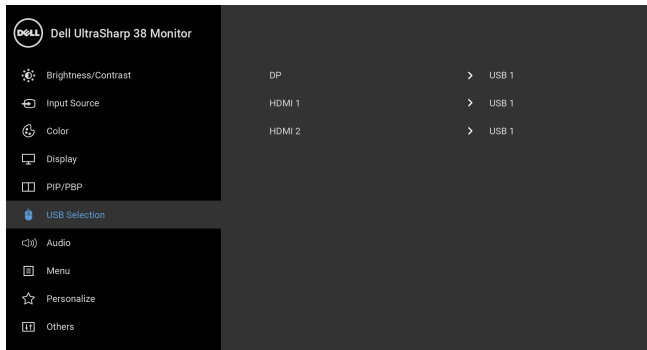

CATATAN: Agar datanya jangan rusak atau hilang, sebelum mengganti port upstream USB, pastikan TIDAK ADA perangkat penyimpanan USB yang sedang digunakan oleh komputer yang terhubung ke port upstream USB monitor.



Audio

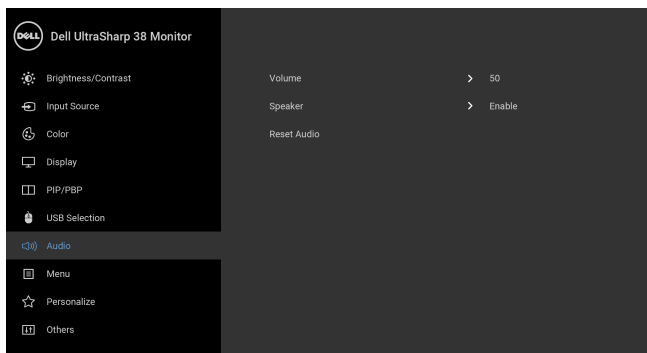

Volume

Memungkinkan Anda menyetel tingkat volume speaker.

Gunakan atau untuk mengatur tingkat volume dari '0' sampai '100'.

Speaker

Memungkinkan Anda mengaktifkan atau menonaktifkan fungsi speaker.

Reset Audio

Pilih opsi ini untuk memulihkan pengaturan audio default.



Menu

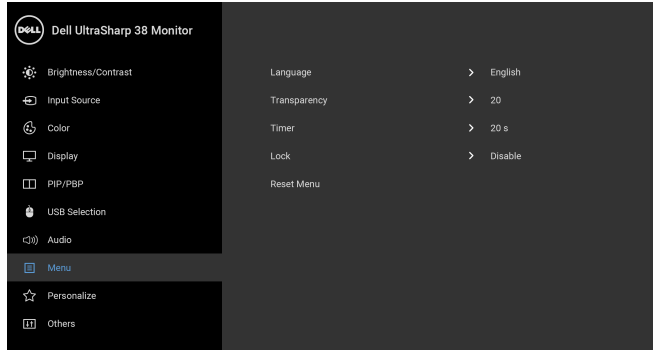

Pilih opsi ini untuk menyesuaikan pengaturan OSD, seperti bahasa OSD, durasi ditampilkannya menu di layar, dan sebagainya.



Language (Bahasa)



Opsi **Language (Bahasa)** mengatur tampilan OSD ke salah satu dari delapan bahasa (Inggris, Spanyol, Prancis, Jerman, Portugis Brasil, Rusia, Tionghoa Sederhana, atau Jepang).

Transparency (Transparansi)

Pilih opsi untuk mengubah transparansi menu dengan menekan tombol  dan  (Minimum: 0 ~ Maksimum: 100).

Timer (Pengatur waktu)

OSD Hold Time (Waktu Tunggu OSD): Mengatur durasi aktif OSD setelah Anda terakhir kali menekan tombol.

Gunakan  atau  untuk menyesuaikan panel geser dengan penambahan waktu 1 detik, mulai dari 5 hingga 60 detik.

Lock (Kunci)

Dengan tombol kontrol pada monitor yang terkunci, Anda dapat mencegah orang mengakses kontrol. Kunci ini juga mencegah aktivasi tidak sengaja pada penyiapan beberapa monitor secara berdampingan.

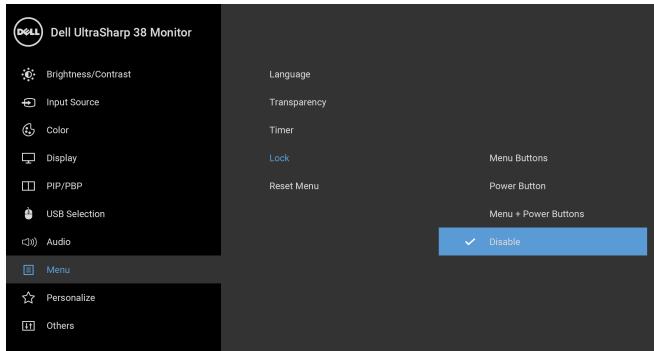

- **Menu Buttons (Tombol Menu):** Semua tombol Menu/fungsi (kecuali tombol Daya) terkunci dan tidak dapat diakses oleh pengguna.
- **Power Button (Tombol Daya):** Hanya tombol Daya yang terkunci dan tidak dapat diakses oleh pengguna.
- **Menu + Power Buttons (Tombol Menu + Daya):** Baik tombol Menu/fungsi maupun Daya terkunci dan tidak dapat diakses oleh pengguna.

Pengaturan default adalah **Disable (Nonaktifkan)**.

Metode Kunci Alternatif [untuk tombol Menu/fungsi]: Anda juga dapat menekan dan menahan tombol Menu/fungsi di sebelah tombol Daya selama 4 detik untuk mengatur opsi kunci.

CATATAN: Untuk membuka kunci tombol, tekan dan tahan tombol Menu/fungsi di sebelah tombol Daya selama 4 detik.

Reset Menu

Reset semua pengaturan OSD ke nilai prasetel pabrik.



Personalize (Personal- isasikan)

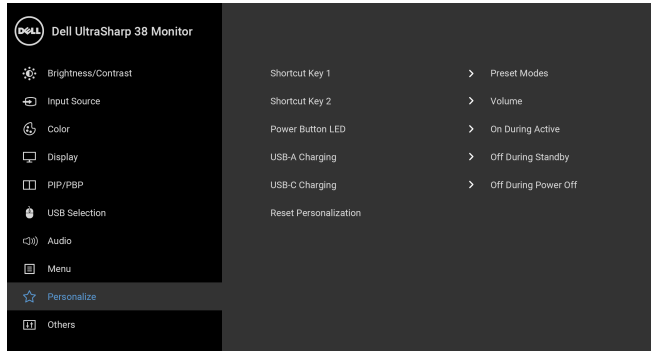

Shortcut Key 1 (Kunci Pintasan 1)

Memungkinkan Anda memilih fitur dari **Preset Modes (Mode Presetel)**, **Brightness/Contrast (Kecerahan/Kontras)**, **Input Source (Sumber Input)**, **Aspect Ratio (Rasio Aspek)**, **Volume**, **PIP/PBP Mode (Mode PIP/PBP)**, **USB Select Switch (Sakelar Pemilih USB)**, atau **Video Swap (Tukar Video)** dan mengaturnya sebagai tombol pintasan.

Shortcut Key 2 (Kunci Pintasan 2)

Power Button LED (LED Tombol Daya)

Memungkinkan Anda mengatur indikator LED daya ke aktif atau nonaktif untuk menghemat energi.

USB-A Charging (Pengisian Daya USB-A)

Memungkinkan Anda mengaktifkan atau menonaktifkan fungsi pengisian daya USB Tipe A (Port Downstream) selama monitor dalam mode siaga.

CATATAN: Opsi ini hanya tersedia apabila kabel USB Tipe C (Port Upstream) dicabut. Jika kabel USB Tipe C terhubung, Pengisian Daya USB-A mengikuti status daya host USB dan opsi ini tidak dapat diakses.

CATATAN: Opsi ini sebelumnya disebut **USB** pada revisi firmware monitor lama.

USB-C Charging (Pengisian Daya USB-C)

Memungkinkan Anda untuk mengaktifkan atau menonaktifkan fungsi **Always On USB Type-C Charging (Pengisian Daya USB Tipe C Selalu Aktif)** selama mode Daya Monitor Mati.

CATATAN: Opsi ini hanya tersedia pada revisi firmware monitor baru.

Reset Personalization (Reset Personalisasi)

Reset semua pengaturan pada menu **Personalize (Personalisasikan)** ke nilai prasetel pabrik



Others (Lainnya)

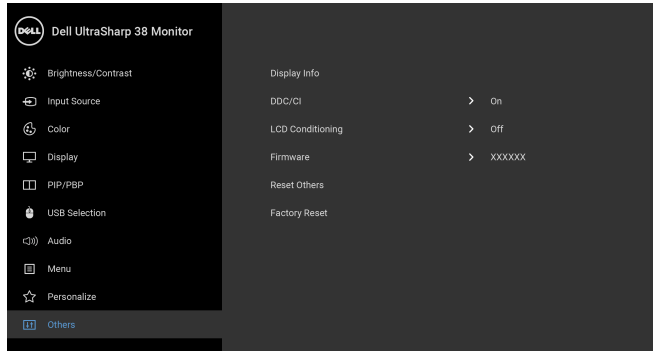

Display Info (Info Layar)

Menampilkan pengaturan aktif monitor.

DDC/CI

DDC/CI (Display Data Channel/Command Interface) memungkinkan parameter monitor (kecerahan, keseimbangan warna, dsb) disesuaikan melalui perangkat lunak di komputer.

Anda dapat menonaktifkan fitur ini dengan memilih **Off (Nonaktif)**.

Aktifkan fitur ini untuk memperoleh pengalaman pengguna yang optimal dan performa monitor yang optimal.

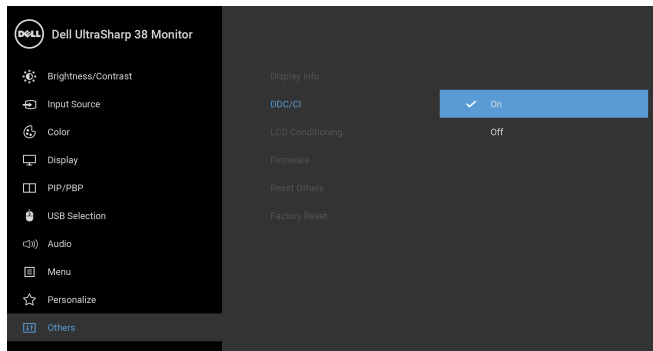

LCD Conditioning (Pengondisian LCD)

Membantu mengurangi retensi gambar yang sesekali terjadi. Tergantung pada tingkat retensi gambar, program ini mungkin memerlukan waktu untuk dijalankan. Anda dapat mengaktifkan fitur ini dengan memilih **On (Aktif)**.

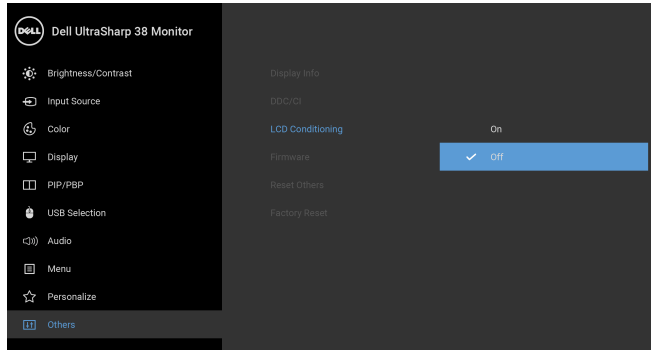

Firmware (Perangkat tegar)

Menampilkan versi firmware monitor Anda.

Reset Others (Reset Lainnya)

Reset semua pengaturan pada menu **Others (Lainnya)** ke nilai prasetel pabrik.

Factory Reset (Reset Pabrik)

Reset semua pengaturan ke nilai prasetel pabrik.



CATATAN: Monitor ini punya fitur internal yang otomatis mengkalibrasi kecerahan untuk mengimbangi menjadi tuanya usia LED.

Pesan Peringatan OSD

Bila fitur **Dynamic Contrast (Kontras Dinamis)** diaktifkan (pada mode pra setel ini, maka: **Game (Permainan)** atau **Movie (Film)**), penyetelan kecerahan manual dinon-aktifkan.

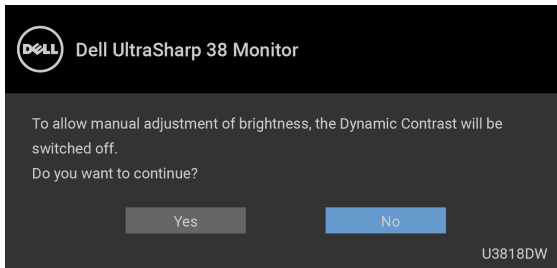

Bila monitor tidak mendukung mode resolusi khusus, Anda akan melihat pesan berikut ini:

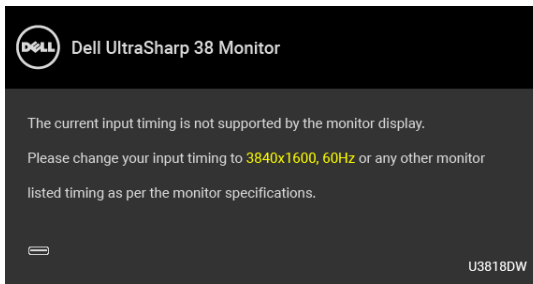

CATATAN: Pesan ini bisa agar berbeda sesuai dengan sinyal masukan terhubung.

Ini berarti monitor tidak dapat disinkronisasikan dengan sinyal yang diterima dari komputer. Lihat [Spesifikasi Monitor](#) untuk jangkauan frekuensi Horizontal dan Vertikal yang dapat dicapai oleh monitor ini. Mode yang disarankan adalah 3840 x 1600. Anda akan melihat pesan berikut sebelum fungsi DDC/CI dinonaktifkan:

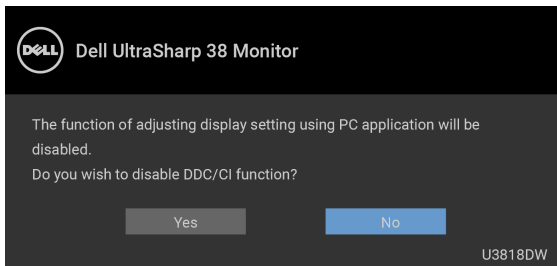

Anda akan melihat pesan berikut sebelum fungsi **Lock (Kunci)** diaktifkan:

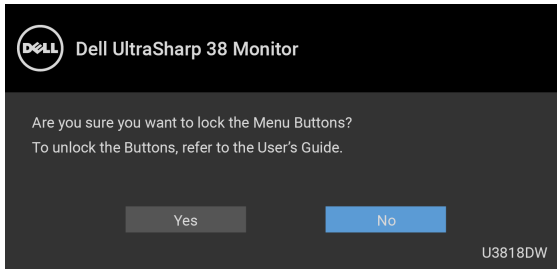

CATATAN: Pesan tersebut mungkin sedikit berbeda menurut pengaturan yang dipilih.

Bila monitor beralih ke mode **Power Save (Hemat Daya)**, pesan berikut akan ditampilkan:

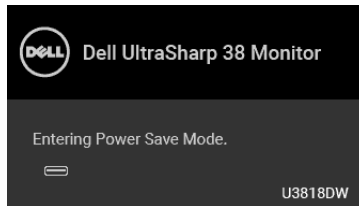

Aktifkan komputer, kemudian hidupkan monitor agar dapat mengakses [OSD](#).

CATATAN: Pesan ini bisa agak berbeda sesuai dengan sinyal masukan terhubung.

Jika Anda menekan tombol apapun selain tombol daya, salah satu pesan berikut akan ditampilkan, tergantung pada input yang dipilih:

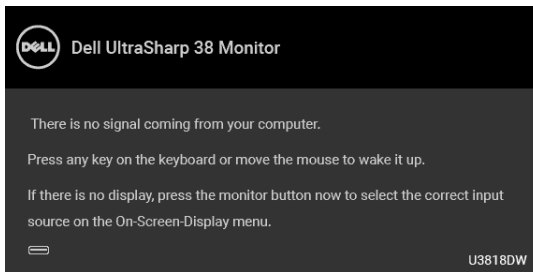

CATATAN: Pesan ini bisa agak berbeda sesuai dengan sinyal masukan terhubung.

Jika input USB Tipe C, HDMI, atau DP dipilih dan kabel yang sesuai tidak tersambung, kotak dialog melayang seperti yang ditunjukkan di bawah ini akan muncul.

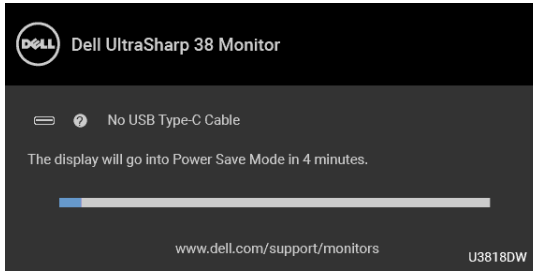

CATATAN: Pesan ini bisa agak berbeda sesuai dengan sinyal masukan terhubung.

Apabila **Factory Reset (Reset Pabrik)** dipilih, sebuah kotak dialog melayang seperti tampak di bawah ini akan muncul.

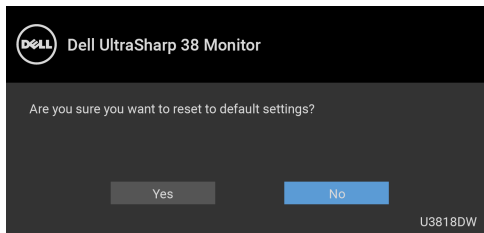

Apabila **Yes (Ya)** dipilih, sebuah kotak dialog melayang seperti tampak di bawah ini akan muncul.

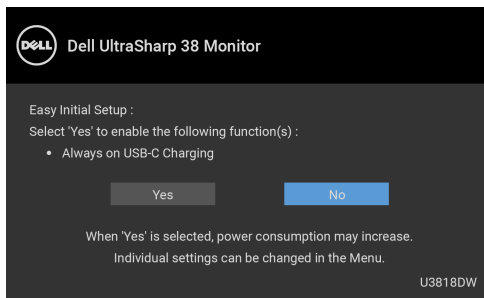

Untuk informasi lebih lanjut, lihat [Mengatasi Masalah](#).

Mengatur Resolusi Maksimum

Mengatur resolusi Maksimum pada monitor:

Pada Windows® 7, Windows® 8, dan Windows® 8.1:

- 1 Hanya untuk Windows® 8 dan Windows® 8.1, pilih ubin Desktop untuk beralih ke desktop klasik.
- 2 Klik-kanan pada dekstop dan klik **Resolusi layar**.
- 3 Klik Daftar Turun ke Bawah pada Resolusi Layar dan pilih **3840 x 1600**.
- 4 Klik **OK**.

Pada Windows® 10:

- 1 Klik kanan di desktop lalu klik **Pengaturan Tampilan**.
- 2 Klik **Pengaturan tampilan lanjutan**.
- 3 Klik daftar menurun pada **Resolusi** lalu pilih **3840 x 1600**.
- 4 Klik **Terapkan**.

Jika Anda tidak melihat 3840 x 1600 sebagai opsi, Anda mungkin perlu memperbarui driver grafis Anda. Tergantung pada komputer Anda, selesaikan salah satu prosedur berikut:

Jika memiliki desktop Dell atau komputer portabel:

- Buka <http://www.dell.com/support>, masukkan tag layanan, lalu download driver terbaru untuk kartu grafis Anda.

Jika menggunakan komputer selain Dell (portabel atau desktop):

- Buka situs dukungan untuk komputer Anda, lalu unduh driver grafis terbaru.
- Buka situs Web kartu grafis, lalu unduh driver grafis terbaru.

Mengatur sakelar KVM

Dengan sakelar KVM internal, Anda dapat mengontrol hingga 2 komputer dari satu set keyboard dan mouse yang terhubung ke monitor.

- a Saat menghubungkan **HDMI 1 + USB 1** ke komputer 1 dan **DP + USB Tipe C** ke komputer 2:

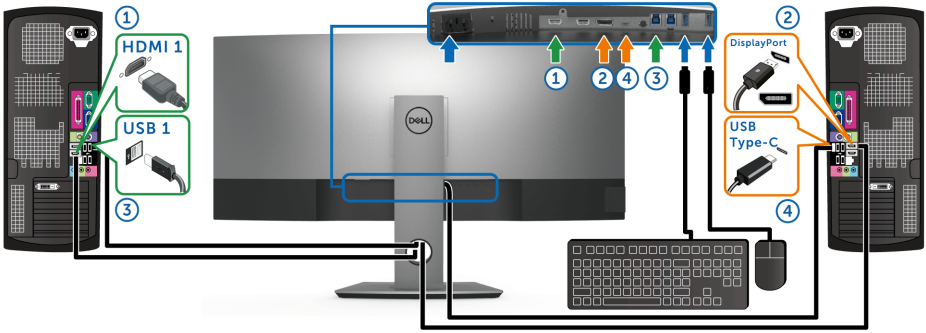

CATATAN: Sambungan USB Tipe C saat ini hanya mendukung transfer data.

Pastikan **USB Selection (Pemilihan USB)** untuk **HDMI 1** diatur ke **USB 1** dan **DP** diatur ke **USB Type-C (USB Tipe C)**.

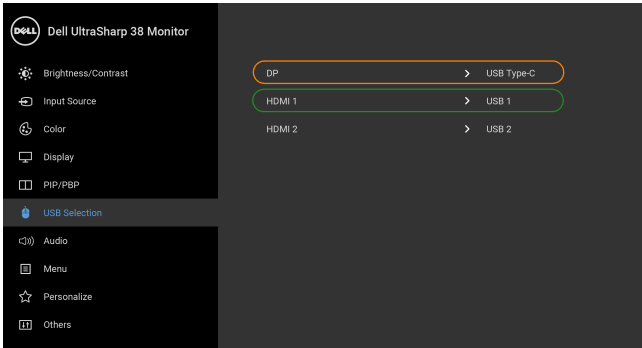

- b Saat menghubungkan **HDMI 1 + USB 1** ke komputer 1 dan **HDMI 2 + USB 2** ke komputer 2:

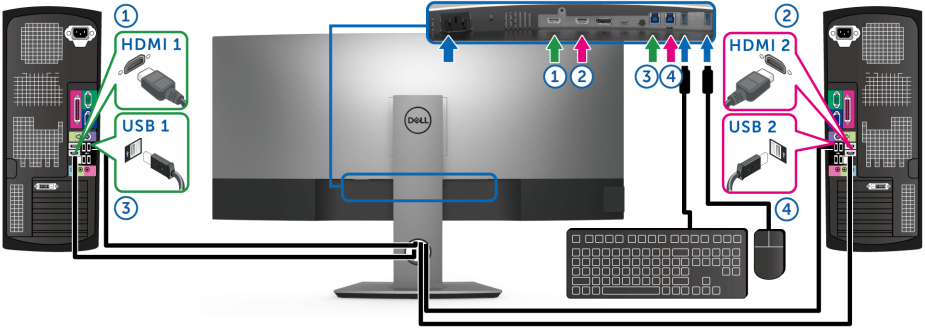

Pastikan **USB Selection (Pemilihan USB)** untuk **HDMI 1** diatur ke **USB 1** dan **HDMI 2** diatur ke **USB 2**.

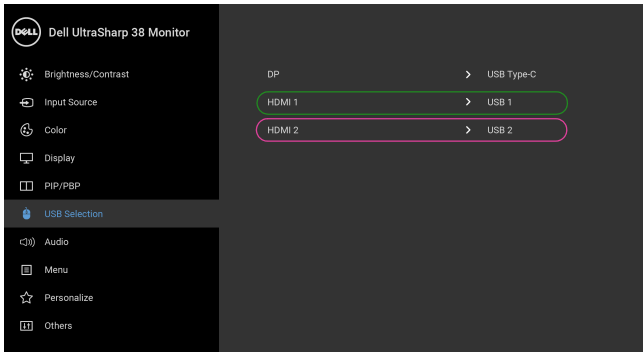

- c Saat menghubungkan **HDMI 1 + USB 1** ke komputer 1 dan **USB Tipe C** ke komputer 2:

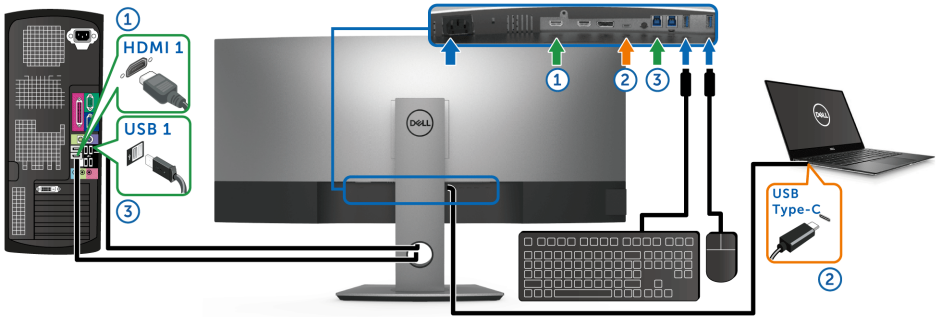

CATATAN: Sambungan USB Tipe C saat ini hanya mendukung video dan transfer data.

Pastikan **USB Selection (Pemilihan USB)** untuk **HDMI 1** diatur ke **USB 1**.

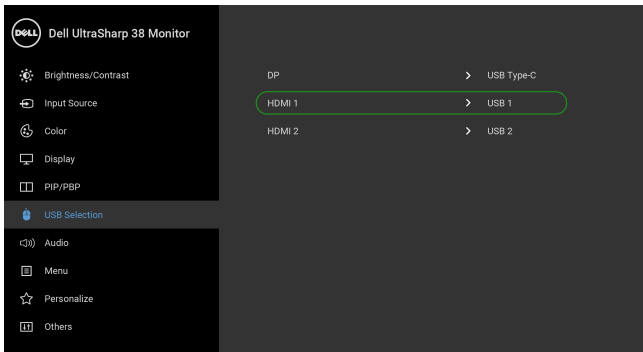

CATATAN: Karena port USB Tipe C mendukung Mode Perubahan DisplayPort, tidak perlu mengatur **USB Selection (Pemilihan USB)** untuk **USB Type-C (USB Tipe C)**.

CATATAN: Saat menghubungkan ke sumber input video yang berbeda yang tidak ditampilkan di atas, ikuti cara yang sama untuk membuat pengaturan yang benar bagi **USB Selection (Pemilihan USB)** untuk memasang port.

Memiringkan, Memutar, dan Menggeser Vertikal

CATATAN: Hal ini dapat diterapkan untuk monitor dengan penyangga. Bila penyangga lain dibeli, silahkan merujuk ke masing-masing pedoman penyiapan penyangga untuk petunjuknya.

Memiringkan, Memutar

Dengan standar terpasang pada monitor, Anda dapat memiringkan dan memutar monitor untuk dapat melihat dengan sudut pandang yang lebih enak.

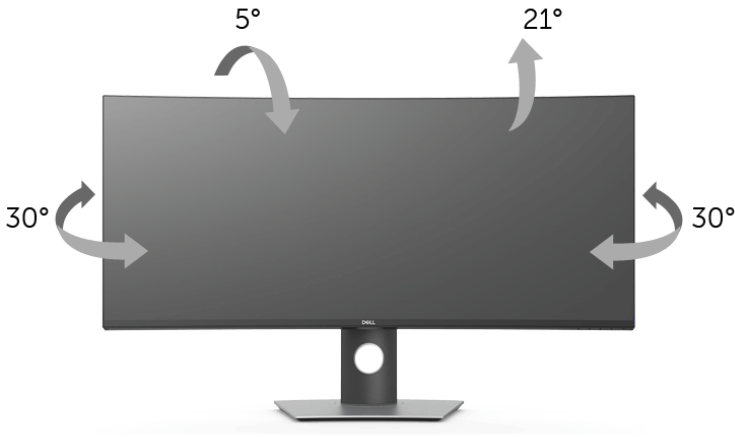

CATATAN: Penyangga belum terpasang saat monitor dikirim dari pabrik.

Ekstensi Vertikal

CATATAN: Dudukan dapat memanjang secara vertikal hingga 115 mm. Gambar di bawah ini menunjukkan cara memanjangkan dudukan secara vertikal.

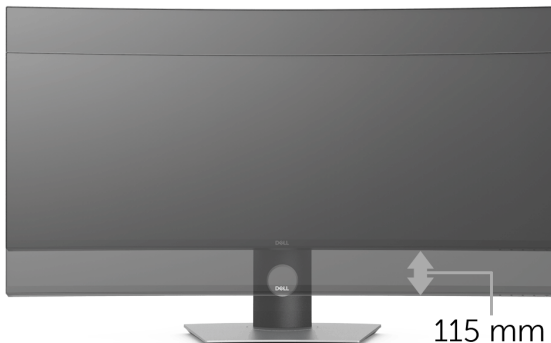

Mengatasi Masalah



PERINGATAN: Sebelum memulai prosedur apapun di bagian ini, ikuti [Petunjuk Keselamatan](#).

Tes Mandiri

Monitor menyediakan fitur tes mandiri untuk memastikan monitor berfungsi dengan benar. Jika monitor dan komputer tersambung dengan benar, namun layar monitor tetap gelap, jalankan tes mandiri monitor dengan melakukan langkah-langkah berikut:

- 1 Matikan komputer dan monitor.
- 2 Lepaskan kabel video dari bagian belakang komputer.
- 3 Hidupkan monitor.

Kotak dialog mengambang akan ditampilkan di layar (pada latar belakang hitam), jika monitor tidak dapat mendeteksi sinyal video dan berfungsi dengan benar. Selama mode tes mandiri, LED daya tetap menyala putih. Tergantung pada input yang dipilih, salah satu dialog yang ditampilkan di bawah ini akan terus bergulir di layar.

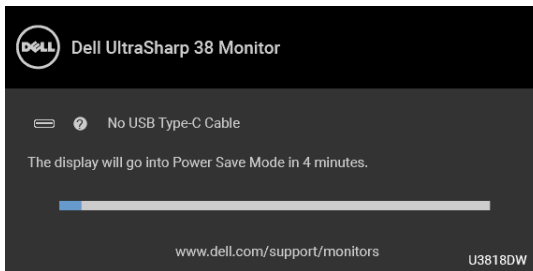

CATATAN: Pesan ini bisa agar berbeda sesuai dengan sinyal masukan terhubung.

- 4 Kotak ini juga akan ditampilkan selama operasi sistem normal, jika kabel video terlepas atau rusak.
- 5 Matikan monitor, lalu sambungkan kembali kabel video; setelah itu, hidupkan komputer dan monitor.

Jika layar monitor tetap kosong setelah melakukan prosedur sebelumnya, periksa pengendali video dan komputer karena monitor berfungsi dengan benar.

Diagnosa Internal

Monitor telah dilengkapi alat diagnosa yang akan membantu menentukan apakah kelainan layar yang Anda alami merupakan masalah biasa pada monitor, atau pada komputer dan kartu video.



CATATAN: Anda dapat menjalankan alat diagnostik hanya bila kabel video dilepaskan dan monitor dalam *mode tes-mandiri*.

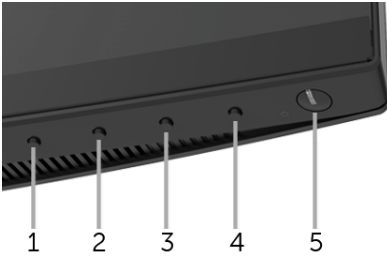

Untuk menjalankan alat diagnostik:

- 1 Pastikan layar bersih (tidak ada debu di permukaan layar).
- 2 Lepaskan sambungan kabel video dari bagian belakang komputer atau monitor. Monitor akan menjalankan mode tes mandiri.
- 3 Tekan terus **Tombol 1** di panel depan selama 5 detik. Layar abu-abu akan ditampilkan.
- 4 Periksa gangguan fungsi pada layar dengan hati-hati.
- 5 Tekan kembali **Tombol 1** di panel depan. Warna layar akan berubah menjadi merah.
- 6 Periksa gangguan fungsi pada tampilan.
- 7 Ulangi langkah 5 dan 6 untuk memeriksa tampilan pada layar berwarna hijau, biru, hitam, dan putih serta teks.

Tes selesai bila layar teks muncul. Untuk keluar, tekan kembali **Tombol 1**.

Jika tidak mendeteksi adanya gangguan fungsi pada layar menggunakan alat diagnostik, maka monitor berfungsi dengan benar. Periksa kartu video dan kompuer.

Pengisian Daya USB Tipe C Selalu Aktif

Dengan monitor ini Anda dapat mengisi daya notebook atau perangkat seluler melalui kabel USB Tipe C meski monitor dimatikan. Lihat [USB-C Charging \(Pengisian Daya USB-C\)](#) untuk informasi selengkapnya. Fitur ini hanya tersedia apabila revisi firmware monitor adalah M3B106 atau yang lebih baru.

Anda dapat memverifikasi revisi firmware Anda saat ini di [Firmware \(Perangkat tegar\)](#). Jika tidak tersedia, buka situs dukungan unduhan Dell download support untuk memperoleh pemasang aplikasi yang terbaru (**Monitor Firmware Update Utility.exe**) dan lihat Panduan untuk Pengguna Petunjuk Pembaruan Firmware: www.dell.com/U3818DW.

Masalah Umum

Tabel berikut berisi informasi umum tentang masalah monitor umum yang mungkin dihadapi serta kemungkinan solusi:

Gejala Umum	Apa pengalaman Anda	Kemungkinan Solusinya
Tidak ada Video/ LED Daya mati	Tidak ada gambar	<ul style="list-style-type: none">• Pastikan kabel video yang menghubungkan monitor dan komputer tersambung dengan benar dan aman.• Pastikan stopkontak berfungsi dengan benar menggunakan peralatan listrik lainnya.• Pastikan tombol daya ditekan sepenuhnya.• Pastikan sumber input yang benar dipilih di menu Input Source (Sumber Input).
Tidak ada Video/ LED Daya hidup	Tidak ada gambar atau gambar tidak cerah	<ul style="list-style-type: none">• Tingkatkan kontrol kecerahan dan kontras melalui OSD.• Lakukan pemeriksaan fitur tes mandiri monitor.• Pastikan pin tidak tertekuk atau rusak pada konektor kabel video.• Jalankan alat diagnostik.• Pastikan sumber input yang benar dipilih di menu Input Source (Sumber Input).
Fokus Buruk	Gambar tidak jelas, kabur, atau berbayang	<ul style="list-style-type: none">• Lepaskan kabel ekstensi video.• Atur ulang monitor ke pengaturan pabrik.• Ubah resolusi video ke rasio aspek yang benar.
Video Goyang/ Kabur	Gambar bergelombang atau ada gerakan halus	<ul style="list-style-type: none">• Atur ulang monitor ke pengaturan pabrik.• Periksa faktor lingkungan.• Pindahkan monitor, lalu tes di ruangan lain.
Piksel Hilang	Layar LCD berbintik	<ul style="list-style-type: none">• Siklus daya hidup-mati.• Piksel yang mati secara permanen merupakan kerusakan alami yang dapat terjadi pada teknologi LCD.• Untuk informasi lebih lanjut tentang Kebijakan Kualitas dan Piksel Monitor Dell, kunjungi situs Dell Support di: http://www.dell.com/support/monitors.
Piksel Tidak Bergerak	Layar LCD berbintik terang	<ul style="list-style-type: none">• Siklus daya hidup-mati.• Piksel yang mati secara permanen merupakan kerusakan alami yang dapat terjadi pada teknologi LCD.• Untuk informasi lebih lanjut tentang Kebijakan Kualitas dan Piksel Monitor Dell, kunjungi situs Dell Support di: http://www.dell.com/support/monitors.
Masalah Kecerahan	Gambar terlalu redup atau terlalu cerah	<ul style="list-style-type: none">• Atur ulang monitor ke pengaturan pabrik.• Atur kontrol kecerahan dan kontras melalui OSD.
Distorsi Geometris	Layar tidak berada di posisi tengah dengan benar	<ul style="list-style-type: none">• Atur ulang monitor ke pengaturan pabrik.• Menyesuaikan kontrol horisontal & vertikal melalui OSD.

Garis Horizontal/ Vertikal	Layar memiliki satu atau beberapa garis	<ul style="list-style-type: none"> • Atur ulang monitor ke pengaturan pabrik. • Lakukan pemeriksaan fitur tes mandiri monitor, lalu tentukan jika garis ini juga berada dalam mode tes mandiri. • Pastikan pin tidak tertekuk atau rusak pada konektor kabel video. • Jalankan alat diagnostik.
Masalah Sinkronisasi	Layar teracak atau muncul seperti sobekan	<ul style="list-style-type: none"> • Atur ulang monitor ke pengaturan pabrik. • Lakukan pemeriksaan fitur tes mandiri monitor untuk menentukan apakah layar yang teracak juga berada dalam mode tes mandiri. • Pastikan pin tidak tertekuk atau rusak pada konektor kabel video. • Restart komputer dalam <i>mode aman</i>.
Masalah yang Terkait dengan Keselamatan	Tanda-tanda yang tampak seperti asap atau kilatan api	<ul style="list-style-type: none"> • Jangan lakukan langkah-langkah mengatasi masalah. • Segera hubungi Dell.
Masalah yang Terjadi Sesekali	Monitor tidak dapat digunakan karena selalu hidup dan mati	<ul style="list-style-type: none"> • Pastikan kabel video yang menghubungkan monitor dan komputer tersambung dengan benar dan aman. • Atur ulang monitor ke pengaturan pabrik. • Lakukan pemeriksaan fitur tes mandiri monitor untuk menentukan apakah masalah yang terjadi sesekali tersebut juga terjadi dalam mode tes mandiri.
Warna Hilang	Gambar tidak berwarna	<ul style="list-style-type: none"> • Lakukan pemeriksaan fitur tes mandiri monitor. • Pastikan kabel video yang menghubungkan monitor dan komputer tersambung dengan benar dan aman. • Pastikan pin tidak tertekuk atau rusak pada konektor kabel video.
Warna Salah	Warna gambar tidak bagus	<ul style="list-style-type: none"> • Ubah penyetelan pada Preset Modes (Mode Presetel) di OSD menu Color (Warna) bergantung pada aplikasinya. • Atur nilai R/G/B pada Custom. Color (Warna Suai) di menu OSD Color (Warna). • Ubah Input Color Format (Format Warna Input) ke PC RGB atau YPbPr pada OSD menu Color (Warna). • Jalankan alat diagnostik.
Retensi gambar dari gambar statis tertinggal pada monitor untuk jangka waktu yang lama	Bayangan redup dari gambar statis muncul di layar	<ul style="list-style-type: none"> • Gunakan fitur Manajemen Daya untuk mematikan monitor setiap saat bila tidak digunakan (untuk selengkapnya, lihat Mode Manajemen Daya). • Atau, gunakan pengaman layar pengubah secara dinamis.

Masalah Khusus Produk

Gejala Spesifik	Apa pengalaman Anda	Kemungkinan Solusinya
Gambar di layar terlalu kecil	Gambar dipusatkan pada layar, namun tidak memenuhi seluruh area tampilan	<ul style="list-style-type: none">• Periksa pengaturan Aspect Ratio (Rasio Aspek) pada OSD menu Display (Tampilan).• Atur ulang monitor ke pengaturan pabrik.
Tidak dapat mengatur monitor dengan tombol pada panel depan	OSD tidak ditampilkan di layar	<ul style="list-style-type: none">• Matikan monitor, lepaskan kabel daya, pasang kembali, lalu hidupkan monitor.• Periksa jika menu OSD terkunci. Jika ya, tekan dan tahan tombol Menu/fungsi di samping tombol Daya selama 4 detik untuk membuka kunci (untuk informasi selengkapnya, lihat Lock (Kunci)).
Tidak Ada Sinyal Input saat kontrol pengguna ditekan	Tidak ada gambar, karena cahaya LED menjadi putih	<ul style="list-style-type: none">• Periksa sumber sinyal. Pastikan Komputer tidak dalam mode hemat daya dengan memindahkan mouse atau menekan tombol apapun pada keyboard.• Pastikan kabel sinyal terpasang dengan benar. Pasang kembali kabel sinyal jika diperlukan.• Atur ulang komputer atau pemutar video.
Gambar tidak memenuhi keseluruhan layar	Gambar tidak memenuhi tinggi atau lebar layar	<ul style="list-style-type: none">• Karena format video (rasio aspek) DVD yang berbeda, monitor dapat ditampilkan dalam layar penuh.• Jalankan alat diagnostik.

Masalah Khusus Universal Serial Bus (USB)

Gejala Spesifik	Apa pengalaman Anda	Kemungkinan Solusinya
Interface USB tidak berfungsi	Periferal USB tidak berfungsi	<ul style="list-style-type: none">• Pastikan monitor DIHIDUPKAN.• Sambungkan kembali kabel upstream ke komputer.• Sambungkan kembali periferal USB (konektor downstream).• Matikan monitor, lalu hidupkan kembali.• Boot ulang komputer.• Beberapa perangkat USB seperti HDD portabel eksternal memerlukan aliran listrik yang lebih tinggi; sambungkan perangkat secara langsung ke sistem komputer.• Putuskan satu kabel USB uipstream ketika menggunakan dua sambungan upstream.

Port USB Tipe C tidak menyuplai daya	Periferal USB tidak dapat diisi daya	<ul style="list-style-type: none"> • Pastikan perangkat yang tersambung sesuai dengan spesifikasi USB C. Port USB Tipe C mendukung USB 3.1 dengan kecepatan hingga 10 Gbps dan output 95 W. • Pastikan Anda menggunakan kabel USB Tipe C yang disertakan dengan monitor.
Antarmuka USB 3.0 Super-Speed lambat	Periferal USB 3.0 Super-Speed bekerja pelan atau tidak berfungsi sama sekali	<ul style="list-style-type: none"> • Pastikan komputer dapat menggunakan USB 3.0. • Beberapa komputer memiliki port USB 3.0, USB 2.0 dan USB 1.1. Pastikan port USB yang benar yang digunakan. • Sambungkan kembali kabel upstream ke komputer. • Sambungkan kembali periferal USB (konektor downstream). • Boot ulang komputer.
Mouse nirkabel tidak berfungsi atau terlambat	Mouse tidak merespon atau responnya lambat	<ul style="list-style-type: none"> • Perbesar jarak antara periferal USB 3.0 dengan penerima USB nirkabel. • Tempatkan penerima USB nirkabel sedekat mungkin dengan mouse nirkabel. • Gunakan perpanjangan kabel USB untuk menempatkan penerima USB nirkabel sejauh mungkin dari port USB 3.0.

Masalah Spesifik Speaker

Gejala Spesifik	Apa pengalaman Anda	Kemungkinan Solusinya
Tidak ada suara keluar dari speaker	Tidak dapat mendengar suara apa pun	<ul style="list-style-type: none"> • Matikan monitor, lepaskan steker kabel daya monitor, colokkan kembali, dan kemudian nyalakan monitornya. • Periksa sambungan kabel audio yang harus terhubung dengan benar pada port Out Saluran Audio komputer. • Lepaskan colokan kabel audio dari port Out Saluran Audio. • Atur ulang monitor ke pengaturan pabrik.

Lampiran

PERINGATAN: Petunjuk Keselamatan



PERINGATAN: Penggunaan pengendalian, penyesuaian atau prosedur selain yang disebutkan di dalam dokumen ini dapat menyebabkan kilatan cahaya, sengatan listrik dan/atau bahaya mekanis.

Untuk informasi mengenai petunjuk keselamatan, lihat Informasi Keselamatan, Lingkungan, dan Peraturan (SERI).

Ketetapan FCC (Hanya untuk A.S.) dan Informasi Peraturan Lainnya

Untuk ketetapan FCC dan informasi peraturan lainnya, bacalah situs web kepatuhan terhadap peraturan yang ada di: www.dell.com/regulatory_compliance.

Hubungi Dell

Bagi para pelanggan di Amerika Serikat, hubungi nomor 800-WWW-DELL (800-999-3355).



CATATAN: Jika belum memiliki koneksi Internet yang aktif, Anda bisa menemukan informasi kontak pada faktur pembelian, surat jalan, surat tagihan, atau katalog produk Dell.

Dell memberikan beberapa pilihan layanan dan dukungan berbasis-telepon serta secara online. Ketersediaan bervariasi berdasarkan negara, produk, dan beberapa layanan mungkin tidak tersedia di wilayah Anda.

- Bantuan teknik online — www.dell.com/support/monitors
- Dengan menghubungi Dell — www.dell.com/contactdell