

شاشة Dell UltraSharp U3818DW

دليل المستخدم



الموديل: U3818DW
الموديل التنظيمي: U3818DWb

ملاحظات، تنبيهات وتحذيرات

 ملاحظة: تشير الملاحظة إلى وجود معلومات هامة تساعدك على استخدام الكمبيوتر الخاص بك على أفضل نحو ممكن.

تنبيه: يشير "تنبيه" إلى وجود تلف محتمل للجهاز أو فقد للبيانات في حالة عدم اتباع التعليمات.

تحذير: يشير التحذير إلى احتمال وقوع تلف في الملكية، جرح شخصي أو وفاة.



حقوق النشر لعام 2017-2019 © لشركة Dell Inc. جميع الحقوق محفوظة.

هذا المنتج يخضع لحماية قانون حقوق الطبع والنشر الدولية والأمريكية وغيرها من قوانين ومعاهدات الملكية الفكرية. Dell™ وشعار Dell هي علامات تجارية خاصة بشركة Dell Inc. في الولايات المتحدة وأو أي بلدان أخرى. جميع العلامات والأسماء الأخرى المذكورة هاهنا هي علامات تجارية للشركات الخاصة بها.

المحتويات

5 حول الشاشة الخاصة بك
5 محتويات العبوة
7 ميزات المنتج
8 التعرف على الأجزاء وعناصر التحكم
12 مواصفات الشاشة
19 إمكانية التوصيل والتشغيل
19 واجهة الناقل التسلسلي العالمي (USB)
21 جودة شاشة LCD وسياسة البكسل
21 تعليمات الصيانة
22 إعداد الشاشة
22 توصيل الحامل
25 توصيل الشاشة
28 تنظيم الكابلات
28 إزالة حامل الشاشة
29 التحميل على الحائط (اختياري)
30 تشغيل الشاشة
30 تشغيل الطاقة
30 استخدام عناصر التحكم في اللوحة الأمامية

32	استخدام قائمة العرض على الشاشة (OSD)
49	ضبط الحد الأقصى لدقة الوضوح
50	ضبط مفتاح KVM
53	استخدام وظائف الإمالة والدوران المحوري والتمديد العمودي
54	استكشاف الأخطاء وإصلاحها
54	اختبار ذاتي
55	تشخيصات مضمنة
55	تشغيل دائماً لشحن USB النوع C
56	مشكلات شائعة
57	مشكلات خاصة بالمنتج
58	مشكلات خاصة بالناقل التسلسلي العالمي (USB)
58	مشكلات خاصة بمكبرات الصوت
59	الفهرس
59	إخطارات لجنة الاتصالات الفيدرالية (FCC) (الولايات المتحدة فقط) ومعلومات تنظيمية أخرى
59	الاتصال بشركة Dell

محتويات العبوة

يتم شحن شاشتك مع المكونات المعروضة أدناه. تأكد من استلامك كل المكونات و **الاتصال بشركة Dell** في حالة وجود أي شيء مفقود.

ملاحظة: بعض العناصر تكون اختيارية ومن الممكن ألا تكون مرفقة مع شاشتك. قد لا تكون بعض الميزات أو الوسائط متوفرة في دول معينة. 

ملاحظة: للإعداد مع أي حامل آخر، برجاء الرجوع إلى دليل إعداد الحامل الخاص للحصول على تعليمات الإعداد. 

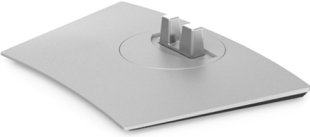
الشاشة	
رافع الحامل	
قاعدة الحامل	

<p>كابل الطاقة (يختلف حسب الدولة)</p>	
<p>كابل HDMI</p>	
<p>كابل DP (DP إلى DP)</p>	
<p>كابل USB للتدفق الأعلى 3.0 (تمكين منافذ USB على الشاشة)</p>	
<p>كابل USB من النوع C</p>	
<ul style="list-style-type: none"> • دليل الإعداد السريع • تقرير معايير المصنع • معلومات حول السلامة والبيئة • ومعلومات تنظيمية 	

مميزات المنتج

تحتوي شاشة **Dell U3818DW** على مصفوفة نشطة، ترانزستور ذات شريط رفيع (TFT)، شاشة كريستال سائل (LCD) ومصباح للضوء الخلفي. وتشتمل ميزات الشاشة على:

- شاشة عرض مقاس 95.29 سم (37.5 بوصة) (تقاس بشكل قطري).
 - مستوى الدقة 1600 x 3840 (21:9)، بالإضافة إلى دعم الشاشة بالكامل فيما يتعلق بمستويات الدقة المنخفضة..
 - زاوية عرض عريضة للسماح بالعرض من وضعية الجلوس أو الوقوف.
 - سلسلة الألوان الكاملة %99 sRGB مع متوسط $\Delta E \geq 2$.
 - يدعم مصادر HDMI وUSB من النوع C، وDisplayPort
 - منفذ USB فردي من النوع C لإمداد الطاقة لكمبيوتر لوحي متوافق أثناء استقبال إشارة فيديو وبيانات.
 - إمكانية على ضبط توسيع نطاق الإمالة، الدوران والتوسيع الرأسي.
 - تقلل حافة ألترا-ثين (Ultra-thin bezel) من فجوة الحافة في مدي استخدام متعدد الرصد، مما يتيح التثبيت الأسهل حتى مع تجربة المشاهدة الأنيقة.
 - حامل قابل للإزالة وفتحات تحميل مقاس 100 مم من رابطة مقاييس إلكترونيات الفيديو (VESA™) للحصول على حلول تحميل مرنة.
 - إمكانية التوصيل والتشغيل إذا كانت مدعمة بواسطة نظامك.
 - يسمح لك مفتاح KVM المضمن بالتحكم في ما يصل إلى جهازي كمبيوتر من مجموعة واحدة من لوحة المفاتيح والفأرة المتصلة بالشاشة.
 - عمليات ضبط لعرض على الشاشة (OSD) لسهولة ضبط وتحسين الشاشة.
 - قفل أزرار الطاقة والقائمة.
 - منفذ تأمين للسلامة.
 - قفل الحامل.
 - طاقة احتياطية مقدارها 0.5 واط في وضع السكون.
 - تحسين راحة العين مع شاشة خالية من الاهتزاز.
- ملاحظة:** تأثيرات الفترة الطويلة الممكنة لانبعث الضوء الأزرق من الشاشة قد تسبب أضرار بالعينين، بما في ذلك إجهاد العينين أو الإجهاد الرقمي للعينين. تم تصميم ميزة **ComfortView** لتقليل كمية الضوء الأزرق المنبعثة من الشاشة وذلك لتحسين راحة العينين.
- دعم وضع تحديد الصورة حسب الصورة (PBP) والصورة في الصورة (PIP).



التعرف على الأجزاء وعناصر التحكم

منظر أمامي

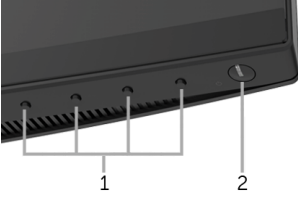

عناصر التحكم في اللوحة الأمامية

الوصف	اللوحة
أزرار الوظائف (لمزيد من المعلومات، انظر تشغيل الشاشة)	1
زر تشغيل/إيقاف تشغيل الطاقة (مع مؤشر LED)	2



منظر خلفي مع حامل شاشة

الاستخدام	الوصف	اللوحة
شاشة للحمل على الحائط باستخدام مجموعة حمل الحائط VESA المتوافقة مع (100 مم × 100 مم). حصص الاعتمادات التنظيمية.	VESA فتحات حمل (100 مم × 100 مم) - موصلة بالخلف غطاء (VESA)	1
تحرير الحامل من الشاشة.	ملصق تنظيمي	2
ارجع إلى هذا الملصق إذا كنت في حاجة إلى الاتصال بشركة Dell للدعم الفني.	زر تحرير الحامل	3
استخدمه لتنظيم الكابلات عن طريق وضعها داخل المنفذ.	ملصق الرقم التسلسلي لكود المنتج	4
	منفذ إدارة الكابلات	5

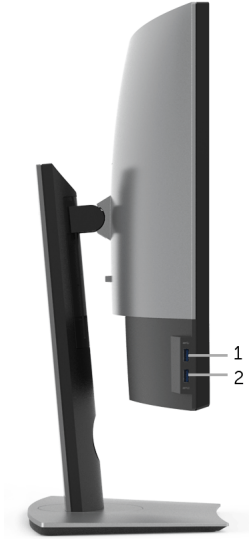

الاستخدام	الوصف	اللوحة
قم بتوصيل جهاز USB الخاص بك. يمكنك فقط استخدام هذا الموصل بعد توصيل كابل USB بالكمبيوتر وموصل منفذ USB للتدفق الأعلى على الشاشة.*	منفذ USB للتدفق السفلي	1
اتصل لشحن جهازك.	منفذ USB للتدفق السفلي مع شحن الطاقة	2

* لتجنب تداخل الإشارات، عند توصيل جهاز USB لاسلكي بمنفذ USB للتدفق السفلي، لا يوصى بتوصيل أي أجهزة USB أخرى بالمنفذ المجاور.

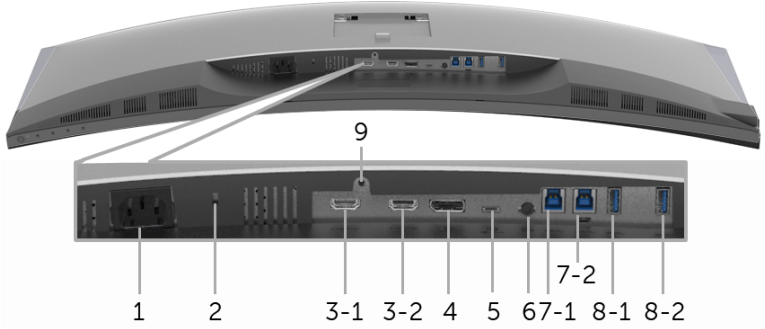

منظر سفلي بدون حامل شاشة

اللوحة	الوصف	الاستخدام
1	موصل طاقة التيار المتردد	توصيل كابل الطاقة.
2	منفذ تأمين للسلامة	تأمين الشاشة بقفل أمان (قفل الأمان غير مضمن).
3 (2، 1)	موصل منفذ HDMI	توصيل كابل HDMI للكمبيوتر الخاص بك.
4	وصل دخل DisplayPort الحجم	توصيل كابل DP للكمبيوتر الخاص بك.
5	منفذ USB من النوع C	قم بتوصيل كابل USB من النوع C بالشاشة مع توصيل شاشتك بالكمبيوتر أو الجهاز المحمول. هذا المنفذ يدعم توصيل طاقة USB والبيانات وإشارة فيديو DP.
6	خرج خط الصوت	قم بتوصيل مكبرات الصوت.*
7 (2، 1)	منفذ USB للتدفق الأعلى	قم بتوصيل كابل USB المرفق مع شاشتك بالشاشة والكمبيوتر. بمجرد توصيل هذا الكابل، يمكنك استخدام موصلات USB الموجودة على جانب الشاشة.
8-1	منفذ USB للتدفق السفلي	قم بتوصيل جهاز USB الخاص بك. يمكنك فقط استخدام هذا الموصل بعد توصيل كابل USB بالكمبيوتر وموصل منفذ USB للتدفق الأعلى على الشاشة.**
8-2	منفذ USB للتدفق السفلي مع شحن الطاقة	اتصل لشحن جهازك.
9	ميزة تأمين الحامل	لإرساء الحامل على الشاشة باستخدام قلاووظ 3 م × 6 مم (القلاووظ غير مرفق).

* استخدام سماعة الرأس غير مدعم لموصل مخرج خط الصوت.

** لتجنب تداخل الإشارات، عند توصيل جهاز USB لاسلكي بمنفذ USB للتدفق السفلي، لا يوصى بتوصيل أي أجهزة USB أخرى بالمنفذ المجاور.

مواصفات الشاشة

مواصفات اللوحة المسطحة

الموديل	U3818DW
نوع الشاشة	مصفوفة نشطة - TFT LCD
تقنية اللوحة	نوع تبديل في الطائرة
نسبة العرض إلى الارتفاع	21:9
صورة قابلة للعرض	
قطري	952.9 مم (37.5 بوصة)
منطقة أفقية، نشطة	879.67 مم (34.63 بوصة)
منطقة رأسية، نشطة	366.53 مم (14.43 بوصة)
المنطقة	322425.44 مم ² (499.76 بوصة ²)
درجة البكسل	0.229 مم x 0.229 مم
بكسل لكل بوصة	111
زاوية العرض	178° (رأسي) نموذجي 178° (أفقي) نموذجي
مخرج السطوح	300 cd/m ² (نموذجي)
نسبة التباين	1000 إلى 1 (نموذجي)
تغطية الواجهة	نوع مضاد للمعان مع تغطية صلبة 3H
إضاءة خلفية	نظام إضاءة حواف LED
وقت الاستجابة	8 ميلي في الثانية لوضع عادي 5 ميلي في الثانية لوضع سريع
عمق الألوان	1.07 مليار لون
سلسلة الألوان*	DCI-P3 78.1% و Rec 709 99% و sRGB 99%
دقة المعايرة	Delta E ≥ 2 (المتوسط)
أجهزة مدمجة	<ul style="list-style-type: none"> • 2 x منفذ USB 3.0 للتدفق الأعلى • 4 x منافذة USB 3.0 للتدفق السفلي • 1 x منفذ USB من النوع C
الاتصال	<ul style="list-style-type: none"> • 2 x HDMI 2.0 (HDCP 2.2) • 1 x DP 1.2 (HDCP 2.2) • 2 x منفذ USB 3.0 للتدفق الأعلى • 2 x منفذ USB 3.0 للتدفق السفلي (جانبي) • 2 x منفذ USB 3.0 للتدفق السفلي (سفلي) • 1 x منفذ USB من النوع C (وضع بديل مع DP1.2، توصيل الطاقة، و USB 2.0)

عرض الحافة (حافة الشاشة للمنطقة النشطة) 10.5 مم (علوي) 10.0 مم (يسار/يمين) 19.8 مم (أسفل)	
إمكانية الضبط	
ارتفاع الحامل القابل للضبط إمالة دوران محور	0 إلى 115 مم 5°- إلى 21° 30°- إلى 30° غير متوفر
 ملاحظة: لا تتم تثبيت الشاشة أو استخدامها في اتجاه رأسي (عمودي) أو تركيب أفقي عكسي (180 درجة) لأنه قد يؤدي إلى تلف الشاشة.	
توافق Dell Display Manager (DDM)	Easy Arrange "سهولة الترتيب"، Input Manager "مدير الإدخالات"، Auto Source "مصدر تلقائي"، إلخ.
الأمن	<ul style="list-style-type: none"> • منفذ تأمين للسلامة (قفل الكابل يباع بشكل منفصل) • منفذ تأمين لحامل مقاوم للسرقة (باللوحة)

* على اللوحة الأصلية فقط، في ظل الضبط المسبق لوضع مخصص.

مواصفات الدقة

الموديل	U3818DW
نطاق المسح الأفقي (وضع بديل HDMI و DP و USB من النوع C)	25 هرتز إلى 115 هرتز (تلقائي)
نطاق المسح الرأسي (وضع بديل HDMI و DP و USB من النوع C)	24 هرتز إلى 85 هرتز (تلقائي)
الحد الأقصى للدقة المضبوطة مسبقاً	3840 × 1600 على 60 هرتز

أوضاع الفيديو المدعومة

الموديل	U3818DW
إمكانيات عرض الفيديو (وضع بديل HDMI و DP و USB من النوع C)	QHD، 1080p، 1080i، 720p، 576p، 576i، 480p، 480i

أوضاع جهاز العرض المضبوطة مسبقاً

قطبية المزامنة (أفقي/رأسي)	ساعة اليكسل (ميگاهرتز)	التردد الرأسي (هرتز)	التردد الأفقي (كيلوهرتز)	وضع العرض
+/-	25.2	70.1	31.5	400 x 640 ،VESA
-/-	25.2	59.9	31.5	480 x 640 ،VESA
-/-	31.5	75.0	37.5	480 x 640 ،VESA
+/-	28.3	70.1	31.5	400 x 720 ،VESA
+/+	40.0	60.3	37.9	600 x 800 ،VESA
+/+	49.5	75.0	46.9	600 x 800 ،VESA
-/-	65	60.0	48.4	768 x 1024 ،VESA
+/+	78.8	75.0	60.0	768 x 1024 ،VESA
+/+	108	75.0	67.5	864 x 1152 ،VESA
-/+	71	59.9	49.3	R - 800 x 1280 ،VESA
+/+	108	60.0	64.0	1024 x 1280 ،VESA
+/+	135	75.0	80.0	1024 x 1280 ،VESA
+/+	162	60.0	75.0	1200 x 1600 ،VESA
+/+	148.5	60.0	67.5	1080 x 1920 ،VESA
-/+	241.5	60.0	88.8	1440 x 2560 ،VESA
-/+	395	60.0	98.8	*1600 x 3840 ،VESA

* يتطلب بطاقة رسومات تدعم HDMI 2.0.

المواصفات الكهربائية

الموديل	U3818DW
إشارات إدخال الفيديو	600 ميغا فولت لكل خط تمييزي، معاوقة الإدخال 100 أوم لزوج تمييزي DP 1.2/*HDMI 2.0، سعة 240 VAC/50 هرتز أو 60 هرتز \pm 3 هرتز/3 أمبير (نموذجي)
فولتية/تردد/تيار الإدخال المتردد	120 فولت: 40 أمبير (الحد الأقصى) عند 0 درجة مئوية (تشغيل بارد) • 220 فولت: 80 أمبير (الحد الأقصى) عند 0 درجة مئوية (تشغيل بارد)

* مواصفات اختيارية HDMI 2.0 غير مدعومة، يتضمن قناة الإيثرنيت ل HDMI (HEC)، قناة عائد الصوت (ARC)، قياسي لتتسيق ومستويات دقة ثلاثية الأبعاد وقياسي لمستوى دقة السنما الرقمية 4K.

مواصفات مكبر الصوت

الموديل	U3818DW
مكبر الصوت	2 × 9.0 واط
إجابة تكرار	100 هرتز - 20 كيلوهرتز
المقاومة	8 أوم

الخصائص الفيزيائية

الموديل	U3818DW
نوع كابل الإشارة	<ul style="list-style-type: none"> رقمي: HDMI، 19 سن رقمي: DisplayPort، 20 سن الناقل التسلسلي العالمي: USB، به 4 أسنان الناقل التسلسلي العالمي: النوع C، 24 سن
الأبعاد (بالحامل)	
الارتفاع (ممتد)	547.0 مم (بوصة 21.54)
الارتفاع (مضغوط)	432.0 مم (بوصة 17.00)
العرض	894.0 مم (بوصة 35.2)
العمق	226.4 مم (بوصة 8.91)
الأبعاد (بدون الحامل)	
الارتفاع	396.8 مم (بوصة 15.62)
العرض	894.0 مم (بوصة 35.2)
العمق	55.5 مم (بوصة 2.19)
أبعاد الحامل	
الارتفاع (ممتد)	417.6 مم (بوصة 16.44)
الارتفاع (مضغوط)	410.2 مم (بوصة 16.15)
العرض	342.2 مم (بوصة 13.47)
العمق	226.4 مم (بوصة 8.91)
الوزن	
الوزن مع العبوة	19.7 كجم (رطل 43.4)
الوزن مع مجموعة الحامل والكابلات	12.1 كجم (رطل 26.7)
الوزن بدون مجموعة الحامل (بالنسبة لحامل الحائط أو اعتبارات حامل VESA - بلا كابلات)	9.1 كجم (رطل 19.9)
وزن مجموعة الحامل	2.5 كجم (رطل 5.5)
وميض الإطار الأمامي	إطار أسود - وحدة الزجاج 30 (حد أقصى)

الموديل	U3818DW
معايير التوافق	
<ul style="list-style-type: none"> • توافق RoHS • بدون BFR/PVC (خالي من الهالوجين) باستثناء الكابلات الخارجية • يتوافق مع المتطلبات الحالية للتسريب NFPA 99 • زجاج خالي من الزرنيخ وخالي من الزنبق للوحة فقط 	
درجة الحرارة	
التشغيل	0 درجة مئوية إلى 40 درجة مئوية (32 درجة فهرنهايت إلى 104 درجة فهرنهايت)
عدم التشغيل	-20 درجة مئوية إلى 60 درجة مئوية (-4 درجة فهرنهايت إلى 140 درجة فهرنهايت)
الرطوبة	
التشغيل	10% إلى 80% (غير مكثفة)
عدم التشغيل	5% إلى 90% (غير مكثفة)
الارتفاع	
التشغيل	5,000 م (16,404 قدم) (أقصى)
عدم التشغيل	12,192 م (40,000 قدم) (أقصى)
التمييز الحراري	<ul style="list-style-type: none"> • 853.04 BTU/ساعة (أقصى) • 191.08 BTU/ساعة (نموذجي)

أوضاع إدارة الطاقة

إذا كانت لديك بطاقة شاشة متوافقة مع VESA DPM™ أو برنامج مثبت على الكمبيوتر الخاص بك، يمكن للشاشة تلقائياً تقليل استهلاك الطاقة في حالة عدم الاستخدام. وتتم الإشارة إلى هذا كوضع توفير الطاقة*. إذا اكتشف الكمبيوتر الخاص بك أي إدخال من لوحة المفاتيح، الماوس، أو أجهزة إدخال أخرى، ستقوم الشاشة تلقائياً باستعادة عملها. يبين الجدول التالي استهلاك الطاقة والإشارات لميزة توفير الطاقة التلقائي التالية:

أوضاع VESA	مزامنة أفقية	مزامنة رأسية	الفيديو	مؤشر الطاقة	استهلاك الطاقة
عملية عادية	نشط	نشط	نشط	أبيض	250 واط (أقصى)** 56 واط (نموذجي)
وضع إيقاف النشاط	غير نشط	غير نشط	أبيض	أبيض (وميض)	أقل من 0.5 واط
إيقاف التشغيل	-	-	-	إيقاف التشغيل	أقل من 0.3 واط

سوف تعمل OSD فقط في وضع التشغيل العادي. عند الضغط على أي زر في وضع إيقاف النشاط، سوف تظهر الرسائل التالية:

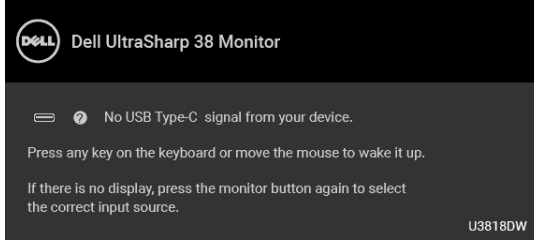

قم بتنشيط الكمبيوتر والشاشة للحصول على وصول إلى OSD.

ملاحظة: قد تختلف الرسالة بشكل طفيف حسب إشارة الإدخال المتصل.

* يمكن فقط تنشيط استهلاك الطاقة الصفري في وضع إيقاف التشغيل عن طريق فصل الكابل الرئيسي من الشاشة.

** أقصى استهلاك للطاقة مع أقصى ضبط، و USB نشط.

هذه الوثيقة للتعريف فقط وتعكس الأداء في المعمل. وقد يختلف أداء الجهاز في الواقع حسب البرمجيات المثبتة عليه والمكونات والملحقات التي طلبتها به، وبالتالي لا يوجد إلزام على الشركة المصنعة بتحديث هذه المعلومات. وعليه يجب على العميل عدم الاعتماد على هذه المعلومات في اتخاذ القرارات حول نسب التجاوز الكهربائية وغيرها. ولا تضمن الشركة المصنعة ضمناً أو صريحاً دقة أو تمام هذه المعلومات.

تعيينات الأسنان

موصل DisplayPort

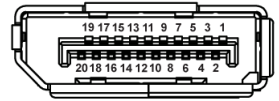

رقم السن	جانب مكون من 20 سناً من كابل الإشارة المتصل
1	ML0(p)
2	GND
3	ML0(n)
4	ML1(p)
5	GND
6	ML1(n)
7	ML2(p)
8	GND
9	ML2(n)
10	ML3(p)
11	GND
12	ML3(n)

GND	13
GND	14
AUX(p)	15
GND	16
AUX(n)	17
GND	18
Re-PWR	19
DP_PWR V +3.3	20

موصل HDMI

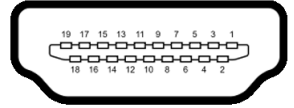

رقم السن	جانب مكون من 19 سناً من كابل الإشارة المتصل
1	TMDS تنايب +2
2	TMDS بيانات 2 ترس
3	TMDS بيانات -2
4	TMDS بيانات +1
5	TMDS بيانات 1 ترس
6	TMDS بيانات -1
7	TMDS بيانات +0
8	TMDS بيانات 0 ترس
9	TMDS بيانات -0
10	TMDS ساعة+
11	TMDS ساعة ترس
12	TMDS ساعة-
13	CEC
14	محجوز (N.C. على الجهاز)
15	ساعة DDC (SCL)
16	بيانات DDC (SDA)
17	CEC/DDC أرضي
18	طاقة +5 فولت
19	اكتشاف اتصال نشط

إمكانية التوصيل والتشغيل

يمكنك تركيب الشاشة على أي نظام يتوافق مع التوصيل والتشغيل. تعمل الشاشة تلقائياً على إمداد نظام التشغيل ببيانات تعريف العرض الممتد (EDID) باستخدام بروتوكولات قناة بيانات العرض (DDC) بحيث يستطيع النظام تكوين نفسه وتحسين إعدادات الشاشة. تتم معظم تنبيئات الشاشة بشكل أوتوماتيكي؛ حيث يمكنك تحديد إعدادات مختلفة إذا لزم الأمر. لمزيد من المعلومات حول تغيير إعدادات الشاشة، انظر [تشغيل الشاشة](#).

واجهة الناقل التسلسلي العالمي (USB)

يوفر لك هذا القسم معلومات حول منافذ USB المتوفرة على الشاشة.

ملاحظة: هذه الشاشة متوافقة مع USB 3.0 فائق السرعة.



سرعة النقل	معدل البيانات	استهلاك الطاقة*
فائق السرعة	5 غيغابت في الثانية	4.5 واط (كحد أقصى، كل منفذ)
السرعة العالية	480 ميغابت في الثانية	4.5 واط (كحد أقصى، كل منفذ)
سرعة كاملة	12 ميغابت في الثانية	4.5 واط (كحد أقصى، كل منفذ)

* يصل إلى 2 أمبير في حالة منفذ USB للتدفق السفلي (منفذ ذو رمز البطارية ) باستخدام الأجهزة المتوافقة BC1.2 أو أجهزة USB العادية.

منفذ USB 3.0 من النوع C	الوصف
الفيديو	DP1.2
البيانات	USB 2.0
توصيل الطاقة (PD)	حتى 100 واط و95 واط (نموذجي)

موصل USB للتدفق الأعلى

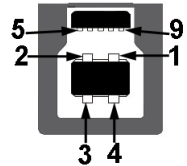

رقم السن	جانب من الموصل مكون من 9 أسنان
1	VCC
2	-D
3	+D
4	GND
5	-SSTX

+SSTX	6
GND	7
-SSRX	8
+SSRX	9

موصل USB للتدفق السفلي



رقم السن	جانب من الموصل مكون من 9 أسنان
1	VCC
2	-D
3	+D
4	GND
5	-SSRX
6	+SSRX
7	GND
8	-SSTX
9	+SSTX

موصل USB من نوع C

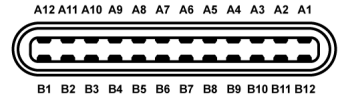

اسم الإشارة	رقم السن	اسم الإشارة	رقم السن
GND	B1	GND	A1
+TX2	B2	+TX1	A2
-TX2	B3	-TX1	A3
VBUS	B4	VBUS	A4
VCONN	B5	نسخة إلى	A5
	B6	+D	A6
	B7	-D	A7
SBU2	B8	SBU1	A8

VBUS	B9	VBUS	A9
-RX1	B10	-RX2	A10
+RX1	B11	+RX2	A11
GND	B12	GND	A12

USB منافذ

- 1 x منفذ USB النوع C - سفلي
- 2 x منفذ USB 3.0 للتدفق الأعلى - سفلي
- 2 x تدفق سفلي USB 3.0 - سفلي
- 2 x تدفق سفلي USB 3.0 - جانبي
- منفذ شحن الطاقة - المنفذ برمز البطارية ؛ يدعم قدرة الشحن الحالي السريع إذا كان الجهاز متوافق مع BC1.2.

ملاحظة: تتطلب وظيفة USB 3.0 كمبيوتر قادر على العمل مع USB 3.0.

ملاحظة: تعمل واجهة USB للشاشة فقط عند تشغيل الشاشة أو في وضع توفير الطاقة. إذا كنت تريد إيقاف تشغيل الشاشة ثم تشغيلها، فقد تستغرق الوحدات الطرفية المرفقة ثوان قليلة لاستعادة الوظيفة العادية.

جودة شاشة LCD وسياسة البكسل

أثناء عملية تصنيع شاشة LCD، ليس من الشائع دمج بكسل واحد أو أكثر في حالة غير متغيرة والتي تعد من الصعب رؤيتها ولا تؤثر على جودة الشاشة وقابلية استخدامها. لمزيد من المعلومات عن جودة شاشات Dell وسياسة البكسل، قم بزيارة موقع دعم Dell: <http://www.dell.com/support/monitors>.

تعليمات الصيانة

تنظيف الشاشة الخاصة بك

تنبيه: اقرأ واتبع تعليمات السلامة قبل تنظيف الشاشة.

تحذير: قبل تنظيف الشاشة، افصل كابل طاقة الشاشة عن المنفذ الكهربائي.

- للحصول على أفضل الممارسات، اتبع التعليمات الموضحة في القائمة أدناه أثناء فك المكونات، التنظيف، أو التعامل مع شاشتك:
- لتنظيف شاشتك المقاومة للثبات، استخدم قطعة قماش نظيفة رطبة قليلاً بالماء. ولو أمكن، استخدم قطعة قماش خاصة بتنظيف الشاشة أو محلول مناسب للتغطية المقاومة للثبات. لا تستخدم البنزين، النتر، الأمونيا، المنظفات الكاشطة أو الهواء المضغوط.
- استخدم قطعة قماش دافئة رطبة قليلاً خاصة بتنظيف الشاشة. تجنب استخدام مادة منظفة من أي نوع حيث أن بعض المواد المنظفة تترك طبقة لينية على الشاشة.
- إذا لاحظت مسحوقاً أبيض عند فصل شاشتك، امسحها بقطعة قماش.
- تعامل مع شاشتك بعناية حيث أن الشاشات الملونة الغامقة قد تُخدش ويظهر عليها علامات بلي بيضاء أكثر من الشاشات الملونة الفاتحة.
- للمساعدة على الحفاظ على أفضل جودة للصورة على شاشتك، استخدم واقي شاشة يتغير ديناميكياً وأوقف تشغيل شاشتك في حالة عدم استخدامها.

توصيل الحامل

ملاحظة: يتم فصل الحامل عند شحن الشاشة من المصنع. 

ملاحظة: وهذا قابل للتطبيق على الشاشة التي بها حامل. عند شراء أي حامل آخر، برجاء الرجوع إلى دليل إعداد الحامل المناسب للحصول على تعليمات الإعداد. 

تنبيه: لا تنزع الشاشة من العبوة قبل توصيل الحامل. 

لتوصيل حامل الشاشة:

- 1 اتبع التعليمات على الكرتون لنزع الحامل من الوسادة العليا التي تثبته.
- 2 أدخل منافذ قاعدة الحامل في منفذ الحامل.
- 3 ارفع حامل المسامير وأدر المسمار في اتجاه عقارب الساعة.
- 4 بعد إحكام المسمار بالكامل، اثن حامل المسمار داخل التجويف.

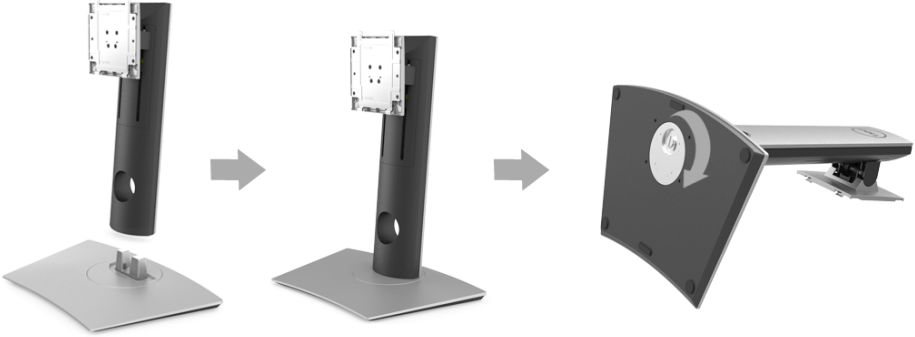

5 ارفع الغطاء، كما هو موضح، لتعرض منطقة VESA لتجميع الحامل.



6 قم بتوصيل تجميع الحامل بالشاشة.
a ضع اللسانين الموجودين على الجزء العلوي من الحامل في التجويف الموجود بالجزء الخلفي من الشاشة.
b اضغط على الحامل حتى يستقر في مكانه.

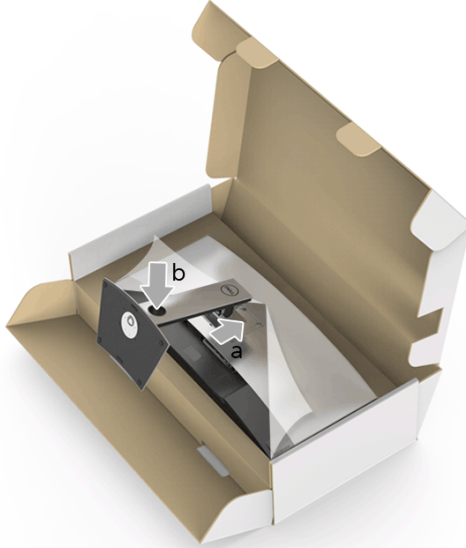

7 ضع الشاشة لأعلى.

ملاحظة: ارفع الشاشة بحرص لمنعها من الانزلاق أو السقوط.



8 انزع الغطاء من الشاشة.

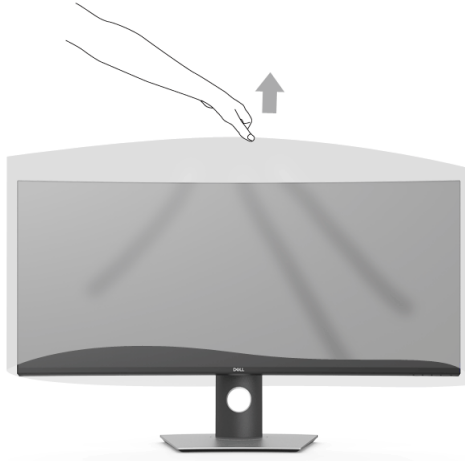

توصيل الشاشة

تحذير: قبل البدء في أي إجراءات في هذا القسم، اتبع تعليمات السلامة.



ملاحظة: لا تقم بتوصيل كل الكابلات بالكمبيوتر في نفس الوقت.

لتوصيل الشاشة بكمبيوتر:

- 1 قم بإيقاف تشغيل الكمبيوتر وافصل كابل الطاقة.
- 2 قم بتوصيل كابل USB/DP/HDMI من النوع C من الشاشة بالكمبيوتر الخاص بك أو جهاز USB من النوع C.

توصيل كابل HDMI

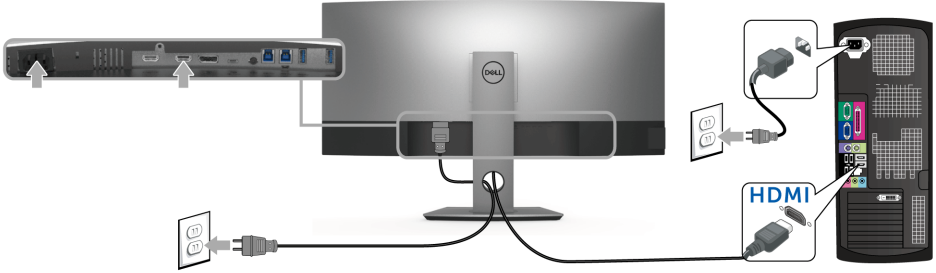

ملاحظة: إعداد المصنع الافتراضي في U3818DW هو HDMI 2.0. إذا لم تتمكن الشاشة من عرض أي محتوى بعد توصيل كابل HDMI، اتبع الإجراءات التالية لتغيير الإعدادات من HDMI 2.0 إلى HDMI 1.4:

- اضغط على الزر الثاني الموجود بجوار زر **!** لتنشيط قائمة OSD.
- استخدم الزرين **↕** و **↕** لتمييز **Input Source** "مصدر الإدخال"، ثم استخدم الزر **➤** للدخول إلى القائمة الفرعية.
- استخدم الزرين **↕** و **↕** لتمييز **HDMI**.
- اضغط باستمرار على زر **✓** لمدة 10 ثواني تقريباً، بعدها ستظهر رسالة تكوين HDMI.
- استخدم الزر **✓** لتحديد **Disable** "تعطيل" وتغيير الإعدادات.

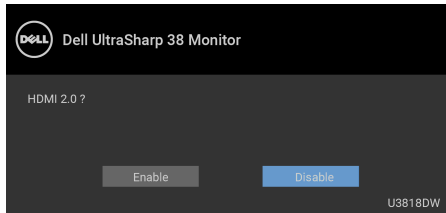

كرر الخطوات الموضحة أعلاه لتغيير إعدادات تنسيق HDMI عند الضرورة.

توصيل كابل DisplayPort أي (DP إلى DP)

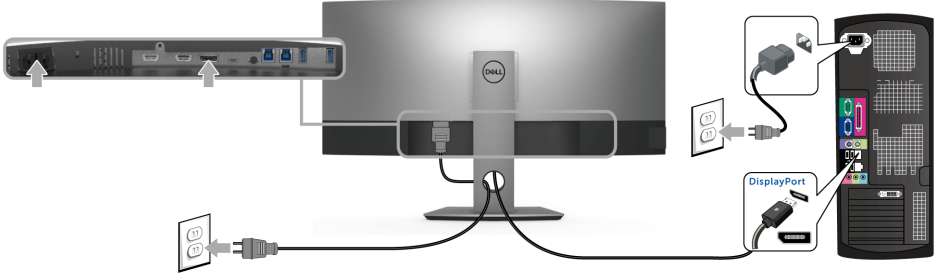

ملاحظة: إعداد المصنع الافتراضي في U3818DW هو DP1.2. إذا لم تتمكن الشاشة من عرض أي محتوى بعد توصيل كابل DP، اتبع الإجراءات التالية لتغيير الإعدادات من DP1.1 إلى DP1.2:

- اضغط على الزر الثاني الموجود بجوار زر **!** لتنشيط قائمة OSD.
- استخدم الزرين **↕** و **↕** لتمييز **Input Source** "مصدر الإدخال"، ثم استخدم الزر **➤** للدخول إلى القائمة الفرعية.
- استخدم الزرين **↕** و **↕** لتمييز **DP**.
- اضغط باستمرار على زر **↕** لمدة 10 ثواني تقريباً، بعدها ستظهر رسالة تكوين DP.
- استخدم الزر **↕** لتحديد **Disable** "تعطيل" وتغيير الإعدادات.

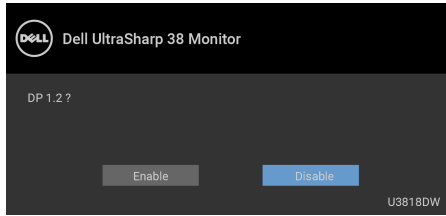

كرر الخطوات الموضحة أعلاه لتغيير إعدادات تنسيق DP عند الضرورة.

توصيل كابل USB من النوع C

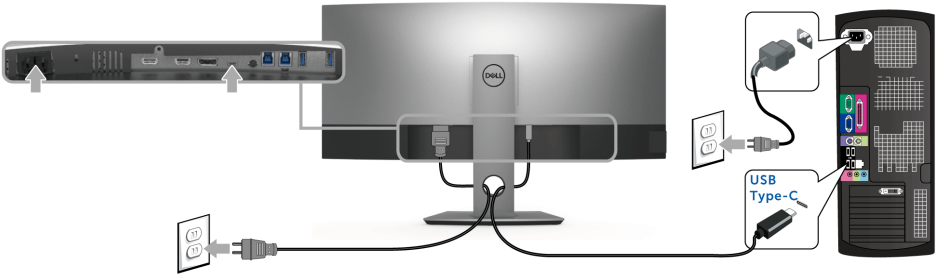

ملاحظة: استخدم كابل USB من النوع C المرفق مع الشاشة فقط.



- هذا المنفذ يدعم وضع DisplayPort البديل (مقياس DP 1.2 فقط).
- المنفذ المتوافق مع توصيل USB من النوع C (الإصدار PD رقم 2.0) يقوم بتوصيل حتى 100 واط من الطاقة.
- إذا كان الكمبيوتر اللوحي الخاص بك يتطلب أكثر من 95 واط لتشغيله وجفت البطارية، فقد لا يعمل أو يتم شحنه من خلال منفذ USB PD لـ U3818DW.

تنبيه: يتم استخدام الرسومات بقصد التوضيح فقط. قد يختلف شكل الكمبيوتر.



توصيل كابل USB 3.0

ملاحظة: لمنع تلف البيانات أو فقدانها، قبل شحن منافذ USB للتدفق لأعلى، تأكد من استخدام أجهزة تخزين "غير USB" بواسطة الكمبيوتر المتصل بمنفذ USB للتدفق لأعلى بالشاشة.



بعد الانتهاء من توصيل كابل USB/DP/HDMI من نوع C، اتبع الإجراءات الموضحة أدناه لتوصيل كابل USB 3.0 بالكمبيوتر وإكمال إعداد الشاشة الخاصة بك:

- 1 **a. قم بتوصيل كمبيوتر واحد:** قم بتوصيل منفذ USB 3.0 للتدفق الأعلى (الكابل مرفق) بمنفذ USB 3.0 مناسب على الكمبيوتر الخاص بك.
- 2 **b. قم بتوصيل جهازي كمبيوتر*:** قم بتوصيل منافذ USB 3.0 لتدفق أعلى بمنافذ USB 3.0 مناسبة على جهازي الكمبيوتر. ثم استخدم قائمة OSD للاختيار بين مصدري USB لتدفق أعلى ومصادر الإدخال. انظر **USB Select Switch** "مفتاح تحديد USB".
- 3 قم بتوصيل الوحدات الطرفية لـ USB 3.0 بمنافذ USB 3.0 للتدفق السفلي على الكمبيوتر.
- 3 قم بتوصيل كابلات الطاقة الخاصة بالكمبيوتر الخاص بك والشاشة بمقبس قريب منك.

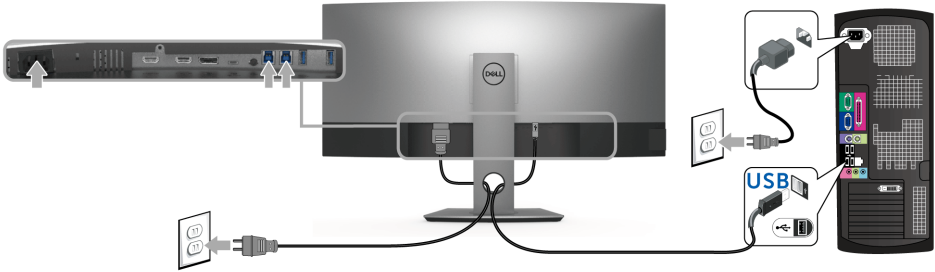

a. قم بتوصيل كمبيوتر واحد



b. قم بتوصيل جهازي كمبيوتر

* عند توصيل جهازي كمبيوتر بالشاشة، يمكن تعيين منافذ USB تدفق لأسفل بالشاشة بلوحة المفاتيح والماوس بإشارات إدخال مختلفة عن جهازي الكمبيوتر من خلال تغيير إعدادات **USB Selection** "تحديد USB" من قائمة OSD. (انظر **USB Selection** "تحديد USB" و ضبط مفتاح **KVM** للتواصل).

- 4 قم بتشغيل الشاشة والكمبيوتر. إذا كانت شاشتك تعرض صورة معينة، فإن ذلك يعني اكتمال الإعداد. إذا لم تعرض صورة، انظر **مشكلات خاصة بالنقل التسلسلي العالمي (USB)**.
- 5 استخدم منفذ الكابل الموجود على حامل الشاشة لتنظيم الكابلات.

تنظيم الكابلات



بعد توصيل كل الكابلات الضرورية بشاشتك والكمبيوتر الخاص بك، (انظر **توصيل الشاشة** لتوصيل الكابل)، قم بتنظيم كل الكابلات حسبما هو موضح أعلاه.

إزالة حامل الشاشة

ملاحظة: لمنع حدوث خدوش على شاشة LCD أثناء إزالة الحامل، احرص على وضع الشاشة على سطح ناعم ونظيف. الاحتكاك المباشر بمواد صلبة قد يسبب تلف الشاشة المنحنية.



ملاحظة: وهذا قابل للتطبيق على الشاشة التي بها حامل. عند شراء أي حامل آخر، برجاء الرجوع إلى دليل إعداد الحامل المناسب للحصول على تعليمات الإعداد.

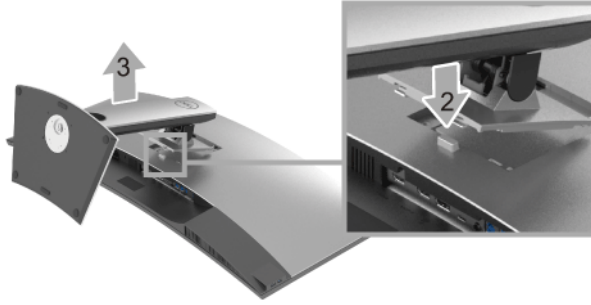

إزالة الحامل:

- 1 ضع جهاز العرض على قطعة قماش أو وسادة ناعمة.
- 2 اضغط باستمرار على زر تحرير الحامل.
- 3 ارفع الحامل لأعلى وبعيداً عن الشاشة.

التحميل على الحائط (اختياري)



(بُعد القلاووظ: 10 x M4 مم).

ارجع إلى التعليمات المرفقة مع مجموعة التحميل على الحائط المتوافقة مع VESA.

- 1 ضع لوحة الشاشة على قطعة قماش أو وسادة ناعمة على منضدة ثابتة ومسطحة.
 - 2 قم بإزالة الحامل.
 - 3 استخدم مفك صليبي من فيليبس لإزالة البراغي الأربعة التي تثبت الغطاء البلاستيكي.
 - 4 قم بتوصيل قوس التحميل من مجموعة التحميل على الحائط بالشاشة.
 - 5 علق الشاشة على الحائط عن طريق اتباع التعليمات المرفقة مع مجموعة التحميل على الحائط.
- ملاحظة:** للاستخدام فقط مع قوس حمل الحائط المدرج UL مع أقل قدرة تحمل للوزن/الحمل بقدر 36.4 كجم.



تشغيل الطاقة

اضغط على زر لتشغيل الشاشة.

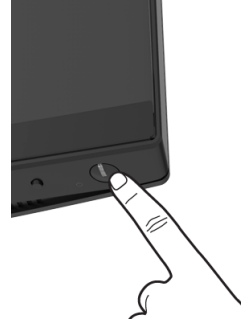



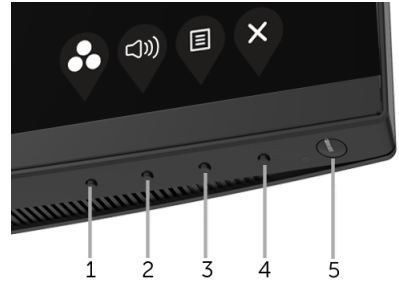

استخدام عناصر التحكم في اللوحة الأمامية

استخدم أزرار التحكم الموجودة في مقدمة الشاشة لضبط الإعدادات.



يوضح الجدول التالي أزرار اللوحة الأمامية:

الوصف	زر اللوحة الأمامية
استخدم هذا الزر للاختيار من أوضاع الألوان المضبوطة مسبقاً.	1
مفتاح الاختصار/ Preset Modes "أوضاع الضبط المسبق"	

استخدم هذا الزر لضبط مستوى الصوت. الحد الأدنى هو '0' (-). الحد الأقصى هو '100' (+).		2
	مفتاح الاختصار/ "Volume" الصوت	
استخدم زر قائمة لتشغيل ميزة العرض على الشاشة (OSD). انظر الدخول إلى نظام القائمة.		3
	القائمة	
استخدم هذا الزر للخروج من قائمة OSD الرئيسية.		4
	خروج	
استخدم زر الطاقة لتشغيل الشاشة وإغلاقها. تشير المبة البيضاء إلى أن الشاشة في حالة تشغيل وتعمل بشكل كامل. تشير المبة المتوهجة إلى وضع توفير الطاقة.		5
	الطاقة (مع مؤشر مصباح الطاقة)	

زر اللوحة الأمامية

استخدم الأزرار الموجودة في مقدمة الشاشة لضبط إعدادات الصورة.

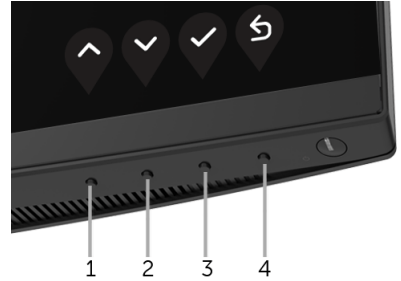







الوصف	زر اللوحة الأمامية	
استخدم زر لأعلى لضبط عناصر (زيادة النطاقات) في قائمة OSD.		1
	لأعلى	
استخدم زر لأسفل لضبط عناصر (تقليل النطاقات) في قائمة OSD.		2
	لأسفل	
استخدم زر موافق لتأكيد اختيارك.		3
	موافق	
استخدم زر للخلف للعودة إلى القائمة السابقة.		4
	للخلف	

استخدام قائمة العرض على الشاشة (OSD)

الدخول إلى نظام القائمة

- ملاحظة: إذا قمت بتغيير الإعدادات ثم تابعت إلى قائمة أخرى، أو خرجت من قائمة OSD، تقوم الشاشة بحفظ التغييرات تلقائيًا. يتم حفظ التغييرات أيضًا إذا قمت بتغيير الإعدادات ثم انتظرت حتى تختفي قائمة OSD.
- 1 اضغط على زر  لتشغيل قائمة OSD وعرض القائمة الرئيسية.



- 2 اضغط على الزرين  و  للتنقل بين خيارات الإعدادات. وأثناء الانتقال من رمز إلى آخر، يتم تمييز اسم الخيار. راجع الجدول التالي للأطلاع على قائمة كاملة بكل الخيارات المتوفرة للشاشة.
- 3 اضغط على الزر  مرة واحدة لتنشيط الخيار المميز.
- 4 اضغط على الزرين  و  لتحديد المعلمة المطلوبة.
- 5 اضغط على  بهدف للدخول إلى القائمة الفرعية ثم استخدم الأزرار التوجيهية، طبقًا للمؤشرات الموجودة في القائمة، لإجراء تغييراتك.
- 6 حدد الزر  للعودة إلى القائمة الرئيسية.

استخدم هذه القائمة لتنشيط ضبط **Brightness/Contrast "السطوع/التباين"**.

**/Brightness
Contrast**
"السطوع/التباين"

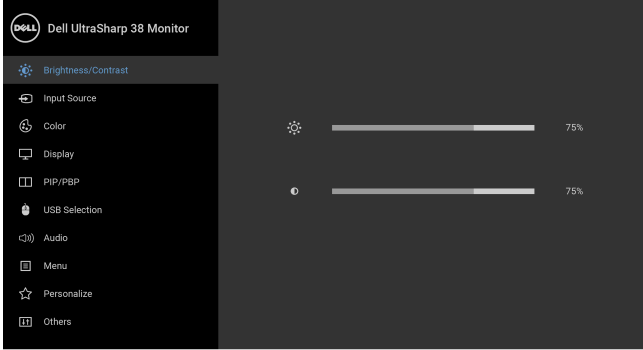

يقوم **Brightness "السطوع"** بضبط إضاءة ولمعان الضوء الخلفي.

اضغط على الزر > لزيادة السطوع واضغط على الزر < لتقليل السطوع (الحد الأدنى 0 / الحد الأقصى 100).

**Brightness
"السطوع"**

ملاحظة: يتم تعطيل ضبط **Brightness "السطوع"** اليدوي أثناء تشغيل **Dynamic Contrast "التباين الديناميكي"**.

Contrast "التباين" اضبط **Brightness "السطوع"** أولاً، ثم اضبط **Contrast "التباين"** فقط إذا لزم إجراء المزيد من الضبط.

اضغط على الزر > لزيادة التباين واضغط على الزر < لتقليل التباين (الحد الأدنى 0 / الحد الأقصى 100).

تقوم وظيفة **Contrast "التباين"** بضبط درجة الاختلاف بين المناطق الأكثر إعتامًا والأكثر إضاءة على الشاشة.

استخدم **Input Source** "مصدر الإدخال" للاختيار بين إشارات الفيديو المختلفة والتي يمكن توصيلها بالشاشة.

Input Source
"مصدر الإدخال"

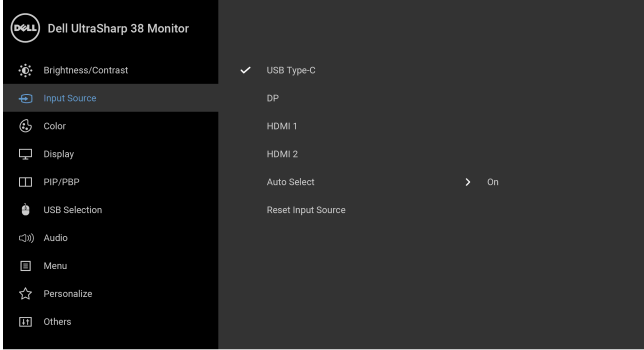

حدد الإدخال **USB Type-C** "منفذ USB النوع C" عند استخدام موصل USB من نوع C.

USB Type-C
"منفذ USB النوع C"

حدد إدخال **DP** عندما تستخدم موصل (DP) DisplayPort.

DP

حدد إدخال **HDMI 1** عندما تستخدم موصل HDMI 1.

HDMI 1

حدد إدخال **HDMI 2** عندما تستخدم موصل HDMI 2.

HDMI 2

يسمح لك تشغيل هذه الوظيفة بفحص مصادر الإدخال.

Auto Select
"تحديد تلقائي"

أعد ضبط إعدادات إدخال الشاشة الخاصة بك على الإعدادات الافتراضية للمصنع.

Reset Input Source
"أعد ضبط مصدر الإدخال"

استخدم **Color** "اللون" لضبط وضع إعداد اللون.

Color "اللون"

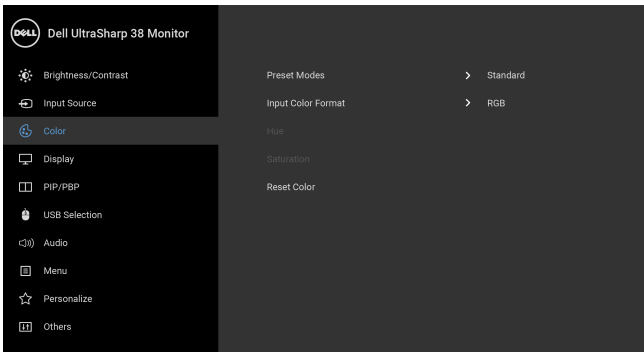

Preset Modes "أوضاع الضبط المسبق"

عند تحديد **Preset Modes** "أوضاع الضبط المسبق"، يمكنك اختيار **Standard** "قياسي"، أو **ComfortView**، أو **Multimedia** "وسائط متعددة"، أو **Movie** "الفيلم"، أو **Game** "اللعبة"، أو **Color Temp.** "درجة الحرارة اللونية" أو **Custom Color** "لون مخصص" من القائمة.

- **Standard** "قياسي": تحميل إعدادات الألوان الافتراضية للشاشة. وهو وضع الضبط المسبق الافتراضي.
- **ComfortView**: تقليل مستوى الضوء الأزرق المنبعث من الشاشة لجعل العرض أكثر ملاءمة وراحة للعينين.
- **ملاحظة**: تقليل خطورة إجهاد العينين وحدث آلام في الرقبة/الذراع/الكتف نتيجة استخدام الشاشة لفترات طويلة، نقترح عليك ما لي:
- ضع الشاشة على مسافة 20 إلى 28 بوصة (50 - 70 سم) بعيداً عن عينيك.
- افتح العينين وأغضهما بشكل متكرر لترطيب أو إعادة تبليل عينيك عند العمل مع الشاشة.
- احصل على فترات راحة بشكل منتظم ومتكرر لمدة 20 دقيقة كل ساعتين.
- انظر بعيداً عن الشاشة وأطل النظر على شيء بعيد على بعد 20 قدم منك لمدة لا تقل عن 20 ثانية أثناء فترات الراحة.
- قم بعمل تمدد لتخفيف التوتر في الرقبة/الذراع/الظهر/الكتفين أثناء فترات الراحة.
- **Multimedia** "وسائط متعددة": تحميل إعدادات الألوان النموذجية لتطبيقات الوسائط المتعددة.
- **Movie** "الفيلم": تحميل إعدادات الألوان النموذجية للأفلام.
- **Game** "اللعبة": تحميل إعدادات الألوان النموذجية لمعظم تطبيقات الألعاب.
- **Color Temp.** "درجة الحرارة اللونية": يسمح للمستخدمين بتحديد درجة الحرارة اللونية: 5000 ك و 5700 ك و 6500 ك و 7500 ك و 9300 ك و 10000 ك.

Custom Color "لون مخصص": يتيح لك ضبط إعدادات الألوان يدوياً. اضغط على الزرين

و لضبط قيم الألوان الثلاثة (أحمر، أخضر، أزرق) وإنشاء وضع لون لضبط مسبق خاص بك.

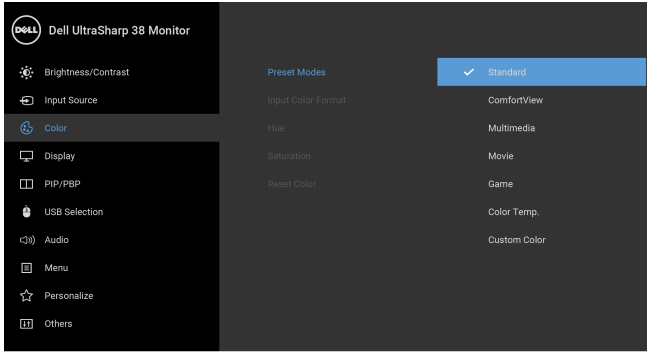

Input Color Format "تنسيق لون الإدخال"

يسمح لك بضبط وضع إدخال الفيديو على:

RGB: حدد هذا الخيار إذا كانت شاشتك متصلة بكمبيوتر (أو مشغل DVD) باستخدام كابل DP أو HDMI أو كابل USB من نوع C.

YPbPr: حدد هذا الخيار إذا كان مشغل DVD الخاص بك يدعم مخرجات YPbPr.

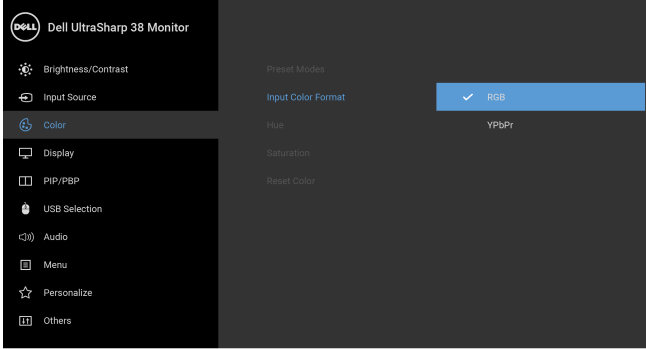

"تدرج الألوان" Hue



تعمل هذه الميزة على تحويل لون صورة الفيديو إلى اللون الأخضر أو الأرجواني. يتم استخدام هذا لضبط لون النغمة المطلوب. استخدم  أو  لضبط التدرج من '0' إلى '100'.

استخدم  لزيادة الظل الأخضر لصورة الفيديو.

استخدم  لزيادة الظل الأرجواني لصورة الفيديو.

ملاحظة: يتوفر ضبط Hue "تدرج الألوان" فقط عند تحديد وضع الضبط المسبق **Movie** "الفيلم" أو **Game** "اللعبة".

Saturation "الإشباع"

يمكن لهذه الميزة ضبط تشبع اللون الخاص بصورة الفيديو. استخدم  أو  لضبط التشبع من '0' إلى '100'.

استخدم  لزيادة المظهر الملون لصورة الفيديو.

استخدم  لزيادة مظهر أحادية اللون لصورة الفيديو.

ملاحظة: يتوفر ضبط Saturation "الإشباع" فقط عند تحديد وضع الضبط المسبق **Movie** "الفيلم" أو **Game** "اللعبة".

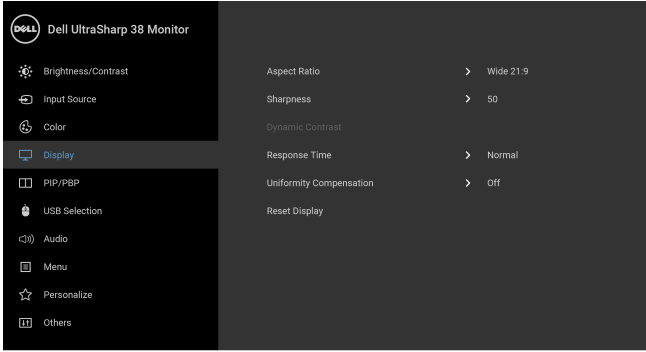

Reset Color "إعادة ضبط اللون"

إعادة ضبط إعدادات ألوان الشاشة على الإعدادات الافتراضية للمصنع.



ضبط نسبة أبعاد الصورة إلى **Wide 21:9** "عريض بنسبة 21:9" أو **Auto Resize** "تغيير تلقائي للمقاس" أو **4:3** أو **1:1**.

Aspect Ratio
"نسبة العرض إلى الارتفاع"

يمكن لهذه الميزة أن تجعل الصورة تبدو أكثر حدة أو أكثر هدوءًا. استخدم  أو  لضبط الحدة من '0' إلى '100'.

Sharpness
"التوضيح"

يسمح لك بزيادة مستوى التباين لتوفير جودة صورة أكثر حدة وأكثر تفصيلاً. اضغط على الزر  لتحديد **Dynamic Contrast** "التباين الديناميكي" **On** "تشغيل" أو **Off** "إيقاف التشغيل".

Dynamic Contrast
"التباين الديناميكي"

ملاحظة: توفر ميزة **Dynamic Contrast** "التباين الديناميكي" أعلى تباين إذا قمت بتحديد وضع الضبط المسبق **Game** "اللعبة" أو **Movie** "الفيلم".

يسمح لك بضبط **Response time** "وقت الاستجابة" إلى **Normal** "عادي" أو **Fast** "سريع".

Response time
"وقت الاستجابة"

حدد إعدادات تعويض توحيد الشاشة. الإعداد **Calibrated** "معايير" هو الإعداد الافتراضي للمعايرة من قبل المصنع. يضبط **Uniformity Compensation** "تعويض الاتساق" المناطق المختلفة بالشاشة فيما يتعلق بالمركز للحصول على سطوع موحد وألوان موحدة في الشاشة بالكامل. للحصول على الأداء الأمثل للشاشة؛ سيتم تعطيل **Brightness** "السطوع" و **Contrast** "التباين" الألوان مع بعض الأوضاع المعقدة مسبقاً (**Standard** "قياسي" و **Color Temp.** "درجة الحرارة اللونية") عند **On** "تشغيل" **Uniformity Compensation** "تعويض الاتساق".

Uniformity Compensation
"تعويض الاتساق"

ملاحظة: ينصح المستخدم باستخدام إعداد السطوع الافتراضي الذي وضعه المصنع عند تشغيل **Uniformity Compensation** "تعويض الاتساق". أما بالنسبة لإعدادات مستوى السطوع الأخرى فقد تحيد قيم تعويض الاتساق عن البيانات الموضحة في تقرير معايرة المصنع.

حدد هذا الخيار لاستعادة إعدادات الشاشة الافتراضية.

Reset Display
"إعادة ضبط الشاشة"

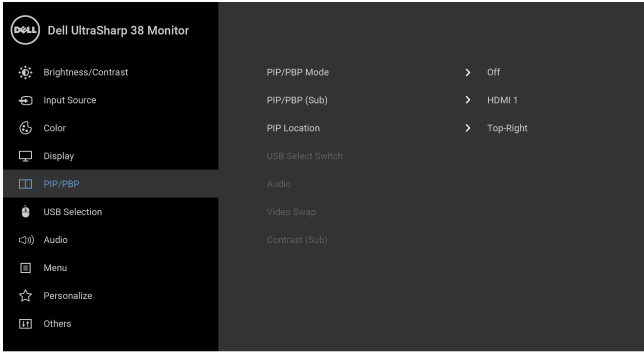

إطار الرئيسي	إطار الفرعي			
	منفذ USB النوع C	DP	HDMI 1	HDMI 2
منفذ USB النوع C	X	✓	✓	✓
DP	✓	X	✓	✓
HDMI 1	✓	✓	X	✓
HDMI 2	✓	✓	✓	X

ملاحظة: تظهر الصورة في وضع الصور المتتابعة PBP في منتصف الشاشة، وليست ملؤها.

ضبط وضع PBP/PIP (صورة في صورة/صورة بصورة) على PIP Small "PIP صغير"، PIP Large "PIP كبير"، أو PBP. ويمكنك تعطيل هذه الميزة عن طريق تحديد "Off" إيقاف التشغيل".

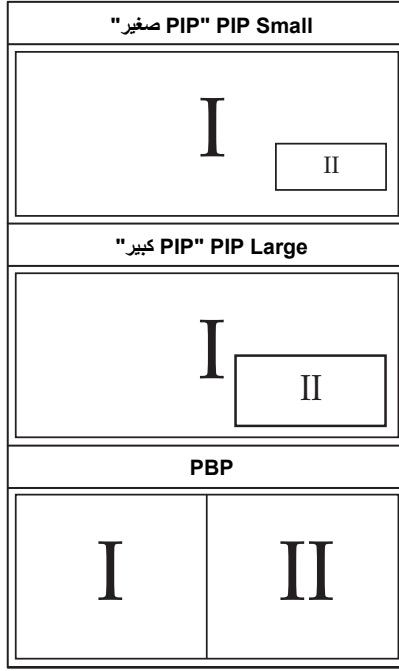

اختر من بين إشارات الفيديو المختلفة التي يمكن توصيلها بشاشتك للنافذة الفرعية PBP/PIP.

**PIP/PBP (Sub)
PBP/PIP"
"فرعي"**

تحديد وضع النافذة الفرعية PIP. استخدم أو للتصفح و لتحديد **Top-Left** "أعلى اليسار"، **Top-Right** "أعلى اليمين"، **Bottom-Right** "أسفل اليمين"، أو **Bottom-Left** "أسفل اليسار".

**PIP Location
"موقع PIP"**

اختر من بين مصادر منفذ USB للندفق الأعلى في وضع PBP/PIP.

**USB Select
Switch
"تحديد USB"**

يتيح لك ضبط مصدر الصوت من النافذة الرئيسية أو النافذة الفرعية.

Audio "الصوت"

حدد لتحويل ملفات الفيديو بين النافذة الرئيسية والنافذة الفرعية في وضع PBP/PIP.

**Video Swap
"تحويل الفيديو"**

اضبط مستوى التباين للصورة في وضع PBP/PIP.

**Contrast (Sub)
"التباين (فرعي)"**

اضغط على الزر لزيادة التباين واضغط على الزر لتقليل التباين.

يُتيح لك ضبط منفذ USB للتدفق الأعلى الخاص بإشارات الإدخال (DP و HDMI 1 و HDMI 2)، بحيث يمكن استخدام منفذ USB للتدفق السفلي (مثل لوحة المفاتيح والماوس) حسب إشارات الإدخال الحالية عند توصيل كمبيوتر بأحد منفتحي التدفق الأعلى. انظر أيضاً **ضبط مفتاح KVM** للتفاصيل.

عند استخدام منفذ واحد فقط للتدفق لأعلى، يكون منفذ تدفق الأعلى المتصل نشطاً.

USB Selection "تحديد USB"

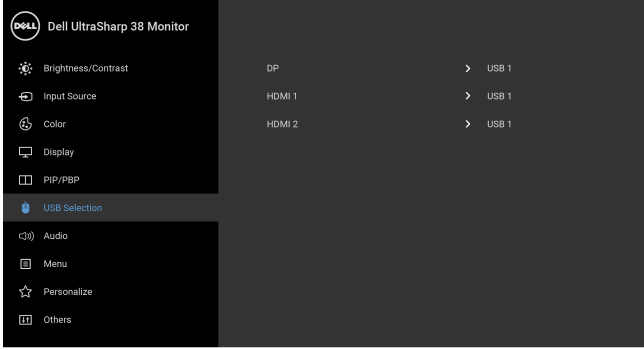

ملاحظة: لمنع تلف البيانات أو فقدانها، قبل شحن منافذ USB للتدفق لأعلى، تأكد من استخدام أجهزة تخزين "غير USB" بواسطة الكمبيوتر المتصل بمنفذ USB للتدفق الأعلى بالشاشة.

Audio "الصوت"

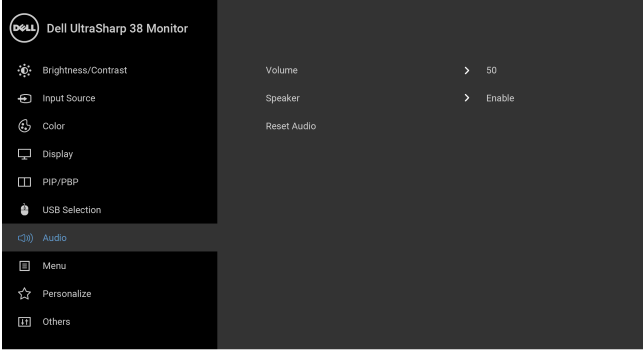

Volume "الصوت" يُتيح لك ضبط مستوى الصوت من مكبرات الصوت.

استخدم  أو  لضبط مستوى الصوت من '0' إلى '100'.

يسمح لك بتفعيل أو تعطيل وظيفة مكبر الصوت.

Speaker "مكبر الصوت"

حدد هذا الخيار لاستعادة إعدادات الصوت الافتراضية.

Reset Audio "إعادة ضبط الصوت"



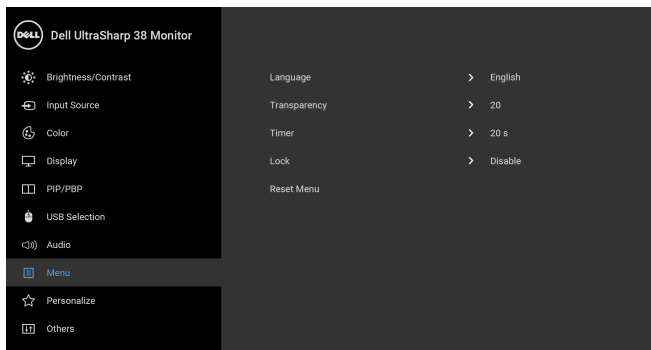

حدد هذا الخيار لضبط إعدادات OSD، وصل لغات OSD، المدة الزمنية التي تظل فيها القائمة على الشاشة، وهكذا.





Language "اللغة" Language "اللغة" على ضبط عرض OSD على واحدة من ثمان لغات هي (الإنجليزية والأسبانية والفرنسية والألمانية والبرتغالية البرازيلية والروسية والصينية المبسطة واليابانية).

Transparency "الشفافية"

حدد هذا الخيار لتغيير شفافية القائمة بالضغط على الزرين  و  (حد أدنى: 0 ~ حد أقصى: 100).

Timer "الموقت"

OSD Hold Time "وقت إيقاف OSD": يقوم بضبط طول المدة الزمنية التي ستظلها قائمة OSD نشطة بعد آخر مرة تضغط فيها على زر ما. استخدم الزرين  أو  لضبط الشريط المنزلق بزيادات قدرها 1 ثوانٍ، من 5 ثوانٍ إلى 60 ثانية.

Lock "التأمين"

مع إغلاق أزرار التحكم في الشاشة، يمكنك منع الأشخاص من الوصول إلى عناصر التحكم. كما يمنع التنشيط العرضي في العديد من أجهزة العرض من الإعدادات جنباً إلى جنب.

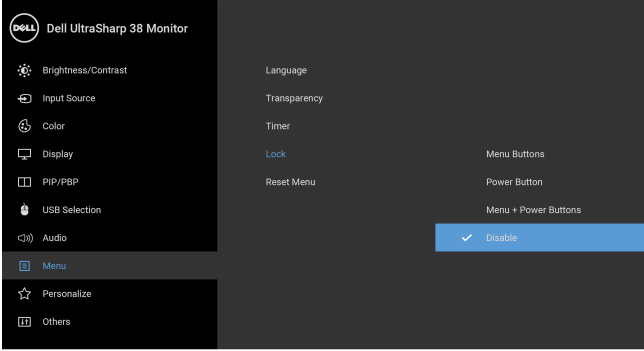

- **Menu Buttons "أزرار القائمة"**: يتم قفل جميع أزرار القائمة/الوظيفة (باستثناء زر الطاقة) ولا يمكن الوصول إليها من قبل المستخدم.
 - **Power Button "زر الطاقة"**: يتم قفل زر الطاقة ولا يمكن الوصول إليه من قبل المستخدم.
 - **Menu + Power Buttons "أزرار القائمة + الطاقة"**: يتم قفل أزرار القائمة/الوظيفة والطاقة ولا يمكن الوصول إليها من قبل المستخدم.
- الإعداد الافتراضي هو **Disable "تعطيل"**.

طريقة القفل البديلة [لأزرار القائمة/الوظيفة]: يمكنك أيضاً الضغط مع الاستمرار على زر القائمة/الوظيفة الموجود بجوار زر الطاقة لمدة 4 ثوانٍ لضبط خيارات القفل.

ملاحظة: لإلغاء قفل الزر (الأزرار)، اضغط مع الاستمرار على زر القائمة/الوظيفة الموجود بجوار زر الطاقة لمدة 4 ثوانٍ.

أعد ضبط كل إعدادات OSD على القيم المضبوطة مسبقاً في المصنع.

Reset Menu "إعادة ضبط القائمة"

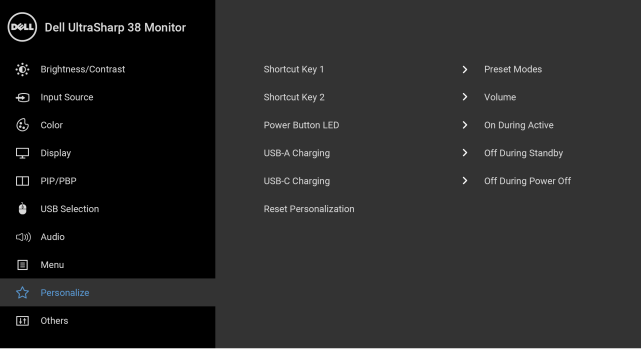

Personalize "تخصيص"



يتيح للمستخدمين اختيار ميزة من بين **Preset Modes** "أوضاع الضبط المسبق"، أو **Brightness/Contrast** "السطوع/التباين"، أو **Input Source** "مصدر الإدخال"، أو **Aspect Ratio** "نسبة العرض إلى الارتفاع"، أو **Volume** "الصوت"، أو **PIP/PBP Mode** "وضع PIP/PBP"، أو **USB Select Switch** "مفتاح تحديد USB"، أو **Video Swap** "تحويل الفيديو" واضبطه كمفتاح اختصار.

Shortcut Key 1
"مفتاح الاختصار 1"

Shortcut Key 2
"مفتاح الاختصار 2"

تتيح لك تشغيل أو إيقاف ضبط مؤشر LED للطاقة لتوفير الطاقة.

Power Button LED
"شاشة LED
لزر الطاقة"

يتيح لك تمكين أو تعطيل وظيفة شحن USB النوع A (منافذ التدفق السفلي) أثناء وضع استعداد الشاشة.

USB-A Charging
"شحن USB-A"

ملاحظة: يتوفر هذا الخيار فقط عندما يكون كابل USB النوع C (منفذ التدفق العلوي) غير موصول. إذا تم توصيل كابل USB النوع C، يتبع الشحن USB-A حالة طاقة مضيف USB ولا يمكن الوصول إلى الخيار.

ملاحظة: تم مسبقاً تسمية هذا الخيار باسم **USB** في مراجعات برنامج الشاشة الأقدم.

يتيح لك تمكين أو تعطيل **Always On USB Type-C Charging** "تشغيل دائماً لشحن USB النوع C" أثناء وضع إيقاف طاقة الشاشة.

USB-C Charging
"شحن USB-C"

ملاحظة: هذا الخيار متوفر أيضاً في مراجعات برنامج الشاشة الأحدث.

إعادة ضبط كل الإعدادات تحت قائمة **Personalize** "تخصيص" على قيم الضبط المسبق للمصنع.

Reset Personalization
"تخصيص إعادة
الضبط"

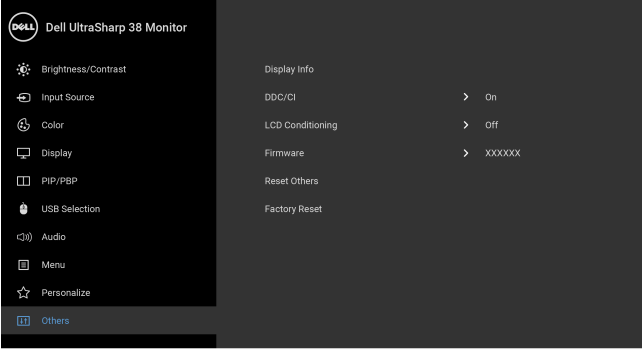

تعرض الإعدادات الحالية للصورة.

Display Info "معلومات العرض"

يسمح **DDC/CI** (Command Interface/Display Data Channel) بإمكانية ضبط معلومات الشاشة (السطوع، توازن الألوان، إلخ) عبر البرامج الموجودة على الكمبيوتر لديك. ويمكنك تعطيل هذه الميزة عن طريق تحديد **Off** "إيقاف التشغيل".
قم بتمكين هذه الميزة للحصول على أفضل خبرة للمستخدم والأداء الأمثل لشاشتك.

DDC/CI

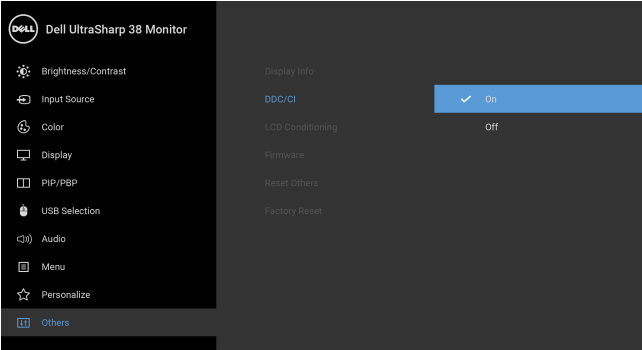

يساعد على تقليل الحالات البسيطة من الاحتفاظ بالصورة. حسب درجة الاحتفاظ بالصورة، قد يستغرق البرنامج بعض الوقت للعمل. ويمكنك تمكين هذه الميزة عن طريق تحديد **"تشغيل"**.

LCD Conditioning "مواظمة شاشة" "LCD"

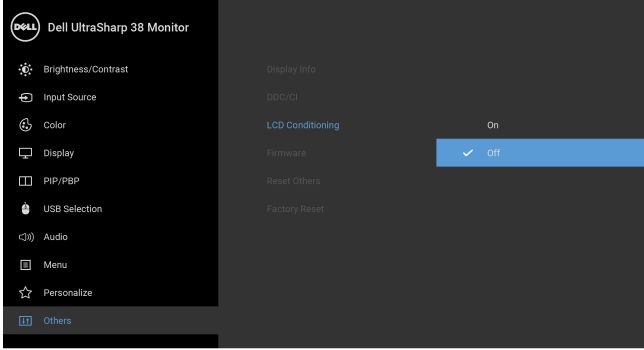

عرض إصدار برامج جدار الحماية لشاشتك.

Firmware "الجهاز"

إعادة ضبط كل الإعدادات تحت قائمة **Others** "أخرى" على قيم الضبط المسبق للمصنع.

Reset Others "أعد تعيين الوظائف الأخرى"

عد ضبط كل الإعدادات على القيم المضبوطة مسبقاً في المصنع.

Factory Reset "إعادة تعيين إعدادات المصنع"

ملاحظة: تحتوي هذه الشاشة على ميزة مضمنة تعمل على معايرة السطوح تلقائياً لتعويض تقادم المصباح.



رسائل تحذير OSD

عند تمكين ميزة **Dynamic Contrast** "التباين الديناميكي" (في أوضاع الضبط المسبق هذه: **Game** "اللعبة" أو **Movie** "الفيلم")، يتم تعطيل ضبط السطوع اليدوي.

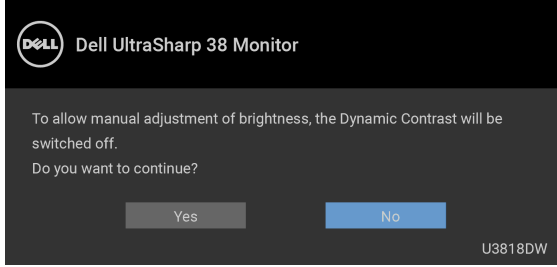

عندما لا تقوم الشاشة بدعم وضع دقة وضوح معينة، فسوف ترى الرسالة التالية:

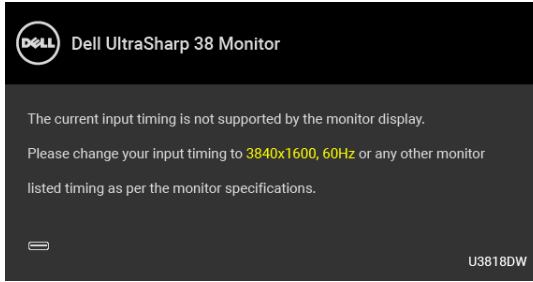

ملاحظة: قد تختلف الرسالة بشكل طفيف حسب إشارة الإدخال المتصل.



يعني ذلك أن الشاشة لا يمكنها المزامنة مع الإشارة التي تتلقاها من الكمبيوتر. راجع **مواصفات الشاشة** لمعرفة نطاقات الترددات الأفقية والعمودية التي يمكن التعامل معها بواسطة هذه الشاشة. الوضع الموصى به هو 1600×3840 . سوف ترى الرسالة التالية قبل تعطيل وظيفة CI/DDC:

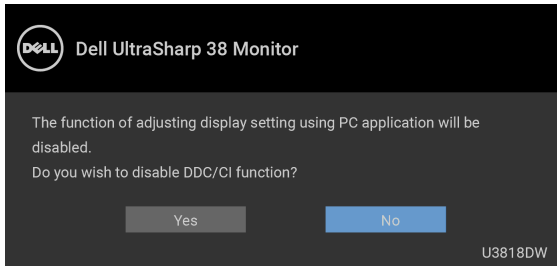

سوف ترى الرسالة التالية قبل تنشيط الوظيفة "Lock التأمين":

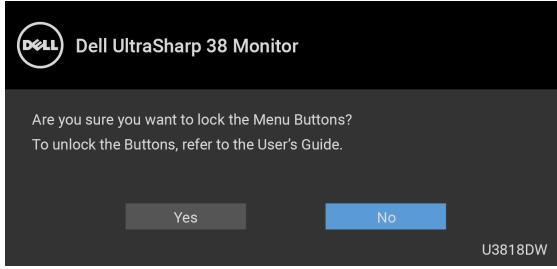

ملاحظة: قد تختلف الرسالة بشكل بسيط حسب الإعدادات المحددة.



عندما تدخل الشاشة في وضع **Power Save توفير الطاقة**، تظهر الرسالة التالية:

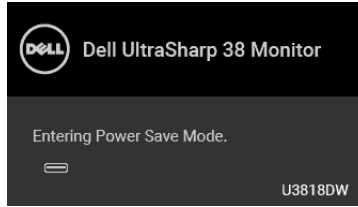

قم بتنشيط الكمبيوتر وإيقاظ الشاشة للحصول على وصول إلى **OSD**.

ملاحظة: قد تختلف الرسالة بشكل طفيف حسب إشارة الإدخال المتصل.



إذا ضغطت على أي زر غير زر الطاقة فسوف تظهر إحدى الرسائل التالية وفقاً للإدخال المحدد:

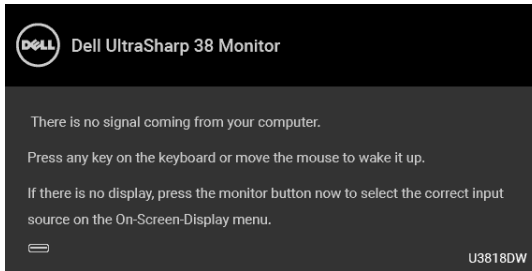

ملاحظة: قد تختلف الرسالة بشكل طفيف حسب إشارة الإدخال المتصل.



إذا تم تحديد إدخال USB من نوع C أو HDMI أو DP وتوصيل الكابل المقابل، يظهر أذناه مربع حوار متحرك.

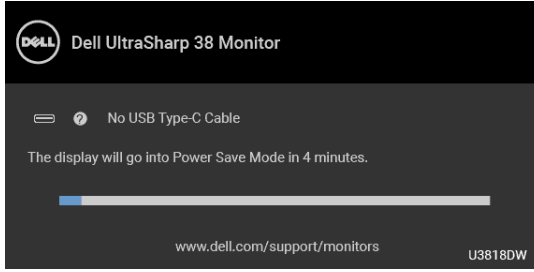

ملاحظة: قد تختلف الرسالة بشكل طفيف حسب إشارة الإدخال المتصل.



عند تحديد **Factory Reset** "إعادة تعيين إعدادات المصنع"، يظهر مربع حوار كما هو موضح أدناه.

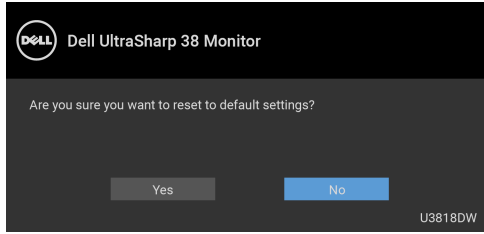

عند تحديد **Yes "نعم"**، يظهر مربع حوار عائم كما هو موضح أدناه.

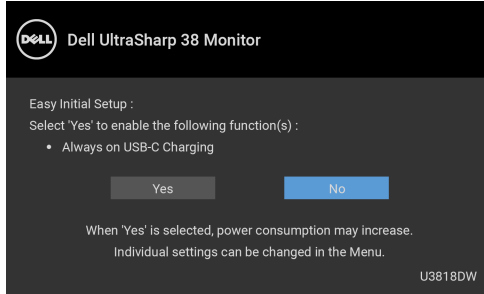

انظر استكشاف الأخطاء وإصلاحها لمزيد من المعلومات.

ضبط الحد الأقصى لدقة الوضع

لضبط أقصى دقة للشاشة:

في Windows® 7 أو Windows® 8 أو Windows® 8.1:

- 1 بالنسبة لنظام التشغيل Windows® 8 أو Windows® 8.1، حدد بجانب سطح المكتب للتبديل إلى سطح المكتب الكلاسيكي.
- 2 انقر بزر الفأرة الأيمن فوق سطح المكتب وانقر فوق **دقة الشاشة**.
- 3 انقر فوق القائمة المنسدلة لمستوى دقة الشاشة وحدد **1600 × 3840**.
- 4 انقر فوق **موافق**.

في Windows® 10:

- 1 انقر بزر الفأرة الأيمن فوق سطح المكتب وانقر فوق إعدادات الشاشة.
- 2 انقر فوق إعدادات العرض المتقدمة.
- 3 انقر فوق القائمة المنسدلة الدقة وحدد **1600 × 3840**.
- 4 انقر فوق **تطبيق**.

إذا لم تشاهد 1600 × 3840 كخيار، فقد يتعين عليك تحديث برنامج تشغيل الرسومات الخاص بك. ووفقاً للكمبيوتر الخاص بك، أكمل أحد الإجراءات التالية:

إذا كان لديك كمبيوتر سطح مكتب أو كمبيوتر محمول من طراز Dell:

- انتقل إلى الموقع <http://www.dell.com/support>، وأدخل رمز الخدمة، ثم قم بتنزيل أحدث برنامج تشغيل لبطاقة الرسومات.

إذا كنت تستخدم كمبيوتر ليس من طراز Dell (سطح مكتب أو محمول):

- انتقل إلى موقع الدعم للكمبيوتر الخاص بك وقم بتنزيل أحدث برامج تشغيل الرسومات.
- انتقل إلى الموقع الإلكتروني لبطاقة الرسومات وقم بتنزيل أحدث برامج تشغيل الرسومات.

ضبط مفتاح KVM

يسمح لك مفتاح KVM المضمن بالتحكم في ما يصل إلى جهازي كمبيوتر من مجموعة واحدة من لوحة المفاتيح والفأرة المتصلة بالشاشة.

a عند توصيل 1 HDMI + USB بالكمبيوتر 1 و DP + منفذ USB النوع C بالكمبيوتر 2:

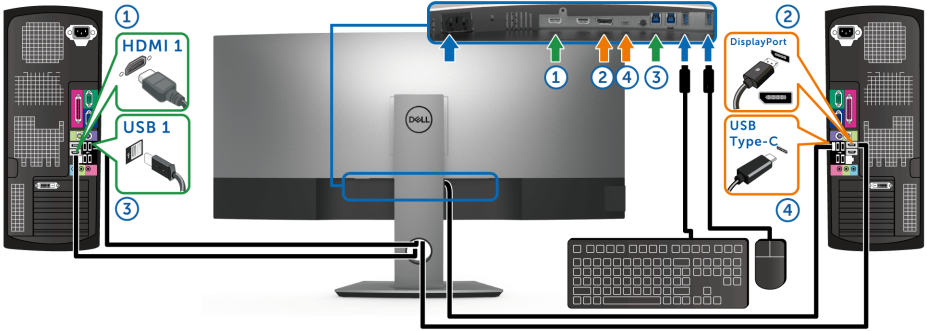

ملاحظة: يدعم اتصال منفذ USB النوع C حاليًا نقل البيانات فقط.

تأكد من ضبط USB Selection "تحديد USB" لـ HDMI 1 على USB 1 و DP على USB Type-C على "منفذ USB النوع C".

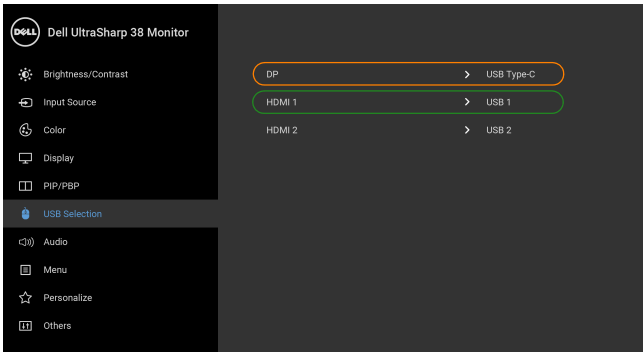

b عند توصيل **USB 1 + HDMI 1** بالكمبيوتر 1 و **USB 2 + HDMI 2** بالكمبيوتر 2:

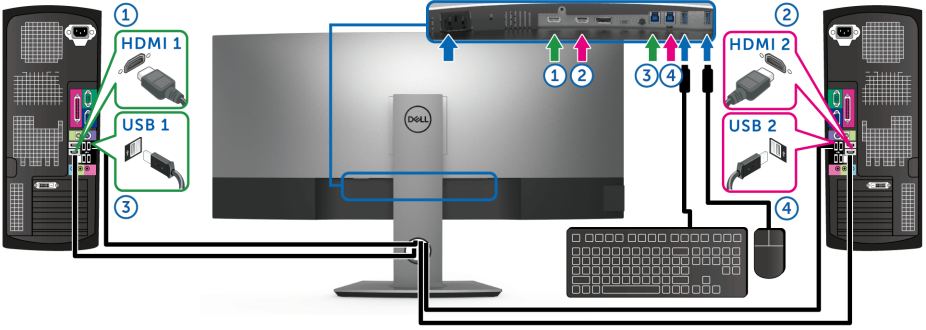

تأكد من ضبط **USB Selection** "تحديد USB" لـ **HDMI 1** على **USB 1** و **HDMI 2** على **USB 2**.

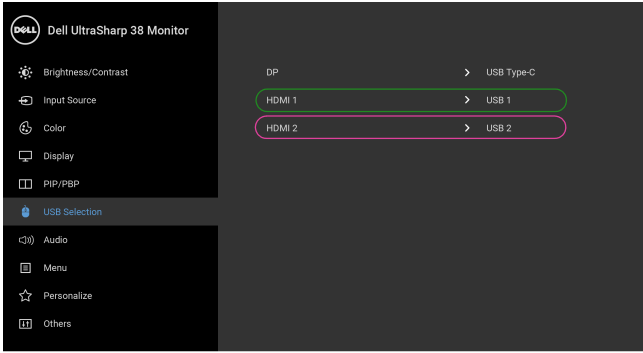

c عند توصيل 1 + HDMI USB بالكمبيوتر 1 و منفذ USB النوع C بالكمبيوتر 2:

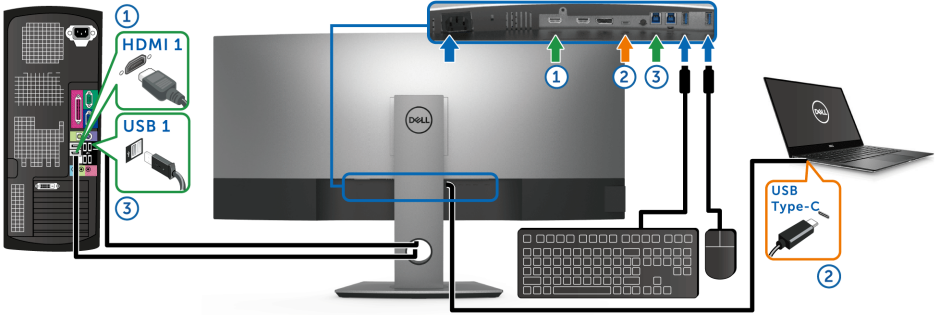

ملاحظة: يدعم اتصال منفذ USB النوع C حاليًا نقل الفيديو والبيانات فقط.
تأكد من ضبط "USB Selection" "تحديد USB" لـ HDMI 1 على USB 1.

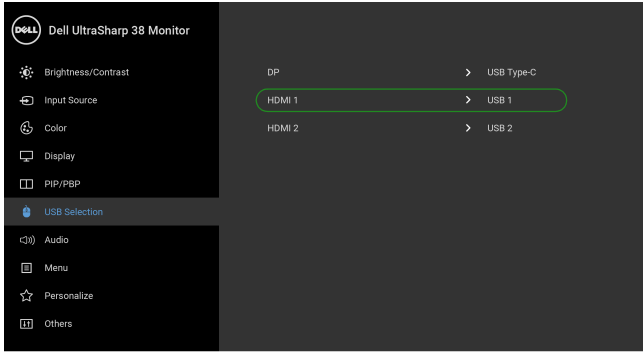

ملاحظة: نظرًا لأن منفذ USB النوع C يدعم وضع DisplayPort البديل، فلا حاجة إلى "تحديد USB" على "USB Type-C" "منفذ USB النوع C".

ملاحظة: عند الاتصال بمصادر دخل فيديو مختلفة غير موضحة أعلاه، اتبع نفس الطريقة لإعداد الإعدادات الصحيحة "USB Selection" "تحديد USB" لإقران المنافذ.

استخدام وظائف الإمالة والدوران المحوري والتمديد العمودي

ملاحظة: وهذا قابل للتطبيق على الشاشة التي بها حامل. عند شراء أي حامل آخر، برجاء الرجوع إلى دليل إعداد الحامل المناسب للحصول على تعليمات الإعداد.

الإمالة، الدوران المحوري

باستخدام الحامل المتصل بالشاشة، يمكنك إمالة وإدارة الشاشة للحصول على زاوية المشاهدة الأكثر راحة.

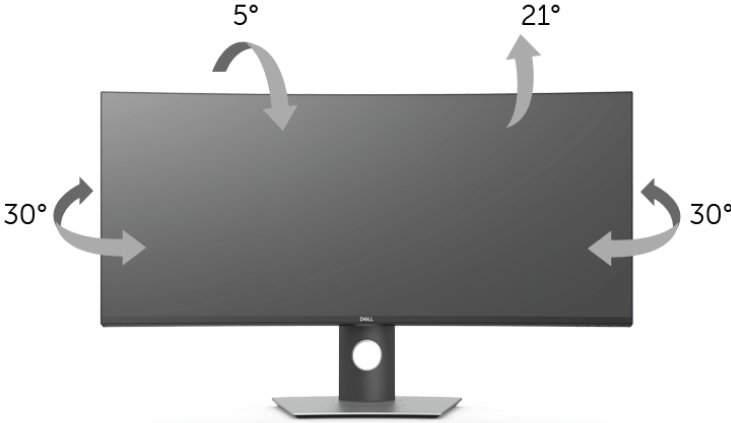

ملاحظة: يتم فصل الحامل عند شحن الشاشة من المصنع.

التمديد العمودي

ملاحظة: يتمدد الحامل بشكل عمودي وصولاً إلى 115 مم. يوضح الرسم الموجود أدناه طريقة تمديد الحامل بشكل عمودي.

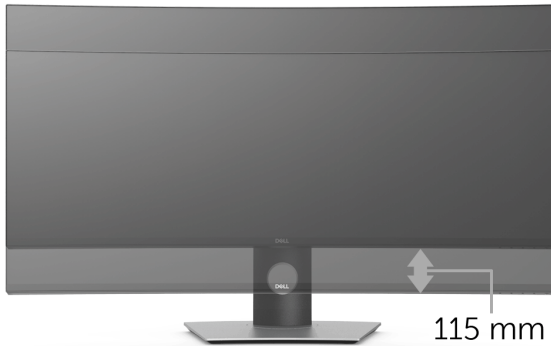

⚠ تحذير: قبل البدء في أي إجراءات في هذا القسم، اتبع تعليمات السلامة.

اختبار ذاتي

توفر شاشتك ميزة الاختبار الذاتي والتي تتيح لك التحقق من عمل شاشتك على نحو صحيح. إذا كانت شاشتك وجهاز الكمبيوتر الخاص بك متصلين ولكن لاتزال الشاشة مظلمة، قم بتشغيل الاختبار الذاتي للشاشة عن طريق إجراء الخطوات التالية:

- 1 قم بإيقاف تشغيل الكمبيوتر الخاص بك والشاشة.
- 2 افصل كابل الفيديو من الجزء الخلفي من الكمبيوتر.
- 3 قم بتشغيل الشاشة.

ينبغي أن يظهر مربع الحوار المتنقل على الشاشة (على خلفية سوداء) إذا لم تتمكن الشاشة من الإحساس بإشارة الفيديو والعمل بشكل صحيح. وأثناء العمل في وضع الاختبار الذاتي، تظل لمبة LED الخاصة بالطاقة بيضاء. علاوة على ذلك، ووفقًا للإدخال المحدد، سوف يستمر أحد مربعات الحوار الموضحة أدناه في التمرير عبر الشاشة.

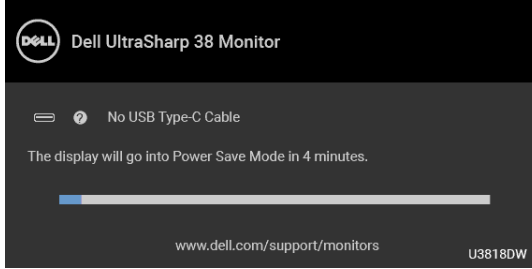

ملاحظة: قد تختلف الرسالة بشكل طفيف حسب إشارة الإدخال المتصل.



- 4 يظهر هذا المربع أيضًا أثناء التشغيل العادي للنظام في حالة انفصال أو تلف كابل الفيديو.
- 5 قم بإغلاق الشاشة وأعد توصيل كابل الفيديو؛ ثم قم بتشغيل كل من الكمبيوتر والشاشة.

إذا ظلت الشاشة فارغة بعد تنفيذ الإجراء السابق، فتتحقق من عنصر تحكم الفيديو والكمبيوتر، لأن الشاشة تعمل بشكل سليم في هذه الحالة.

تشخيصات مضمنة

تشتمل الشاشة على أداة تشخيص مضمنة تساعدك في تحديد ما إذا كان عيب الشاشة الذي تواجهه ناتجًا عن مشكلة داخلية في الشاشة أو في الكمبيوتر أو بطاقة الفيديو.

ملاحظة: لا يمكنك تشغيل التشخيصات المضمنة إلا عندما يكون كابل الفيديو مفصلاً والشاشة في وضع الاختبار الذاتي.

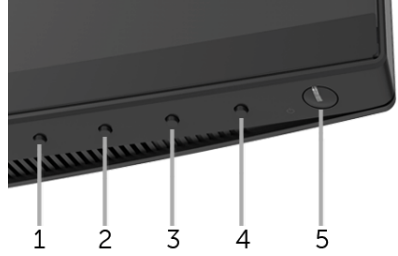

لتشغيل التشخيصات المضمنة:

- 1 تأكد من نظافة الشاشة (لا توجد دقائق غبار على سطح الشاشة).
 - 2 افصل كابل (كابلات) الفيديو من الجزء الخلفي من الكمبيوتر أو الشاشة. تدخل الشاشة بعد ذلك في وضع الاختبار الذاتي.
 - 3 اضغط باستمرار على الزر 1 على اللوحة الأمامية لمدة 5 ثوان. تظهر شاشة رمادية اللون.
 - 4 افحص الشاشة بعناية بحثًا عن عيوب.
 - 5 اضغط على الزر 1 على اللوحة الأمامية مرة أخرى. يتغير لون الشاشة إلى الأحمر.
 - 6 افحص العرض بحثًا عن عيوب.
 - 7 كرر الخطوتين رقم 5 و6 لفحص العرض في الشاشات الملونة باللون الأخضر والأزرق والأسود والأبيض وشاشات النصوص.
- يكتمل الاختبار عندما تظهر شاشة النصوص. للخروج، اضغط على الزر 1 مرة أخرى.
- إذا لم تكتشف أي عيوب في الشاشة أثناء استخدام أداة التشخيص المضمنة، يعني ذلك أن الشاشة تعمل بشكل سليم. تحقق من بطاقة الفيديو والكمبيوتر.

تشغيل دائماً لشحن USB النوع C

تتيح لك الشاشة شحن الكمبيوتر المحمول أو الأجهزة المحمولة من خلال كابل USB النوع C حتى عند إيقاف تشغيل الشاشة. انظر **USB-C Charging "شحن USB-C"** للمزيد من المعلومات. تتوفر هذه الميزة فقط عندما تكون مراجعة البرنامج الثابت للشاشة M3B106 أو إصدار أحدث.

يمكنك التحقق من مراجعة البرنامج الثابت الحالي الخاص بك في **Firmware "الجهاز"**. إذا لم يكن هذا متاحًا، فانقل إلى موقع دعم التنزيل من Dell للحصول على أحدث أداة تثبيت للتطبيق (**Monitor Firmware Update Utility.exe**) والرجوع إلى دليل مستخدم تعليمات تحديث البرنامج: www.dell.com/U3818DW.

يحتوي الجدول التالي على معلومات عامة عن مشكلات الشاشة الشائعة التي قد تواجهها والحلول الممكنة:

الأعراض الشائعة	ما تواجهه	الحلول المحتملة
لا يوجد فيديو/لمبة LED الخاص بالطاقة مطفأة	لا توجد صورة	<ul style="list-style-type: none"> تأكد من أن كابل الفيديو الذي يوصل الشاشة بالكمبيوتر متصل بشكل صحيح ومحكم. تأكد من أن خرج الطاقة يعمل بشكل سليم باستخدام أي جهاز كهربائي آخر. تأكد من أنه تم الضغط على زر الطاقة بالكامل. تأكد من تحديد مصدر الإدخال الصحيح في قائمة تحديد Input Source "مصدر الإدخال".
لا يوجد فيديو/لمبة LED الخاص بالطاقة مضئة	لا توجد صورة أو صورة بلا سطوع	<ul style="list-style-type: none"> قم بزيادة عناصر تحكم السطوع والتباين عبر قائمة OSD. قم بإجراء الفحص بميزة الاختبار الذاتي للشاشة. تحقق من وجود أسنان مننتية أو مكسورة في موصل كابل الفيديو. قم بتشغيل التشخيصات المضمنة. تأكد من تحديد مصدر الإدخال الصحيح في قائمة تحديد Input Source "مصدر الإدخال".
تركيز ضعيف	الصورة مشوشة أو ضبابية أو وهمية	<ul style="list-style-type: none"> تخلص من كابلات تمديد الفيديو. أعد ضبط الشاشة على إعدادات المصنع. قم بتغيير دقة وضوح الفيديو إلى نسبة العرض إلى الارتفاع الصحيحة.
اهتزاز/ارتعاش الفيديو	صورة مموجة أو حركة دقيقة	<ul style="list-style-type: none"> أعد ضبط الشاشة على إعدادات المصنع. تحقق من العوامل البيئية. قم بتغيير مكان الشاشة وقم بإجراء الاختبار في حجرة مختلفة.
بكسلات ناقصة	تشتمل شاشة LCD على بقع	<ul style="list-style-type: none"> تشغيل وإيقاف تشغيل الطاقة. البكسل المتوقف بشكل دائم يُعتبر عيبًا طبيعيًا قد يحدث في تقنية LCD. لمزيد من المعلومات عن جودة شاشات Dell وسياسة البكسل، قم بزيارة موقع دعم Dell: http://www.dell.com/support/monitors
بكسلات ثابتة وملتصقة	تشتمل شاشة LCD على بقع ساطعة	<ul style="list-style-type: none"> تشغيل وإيقاف تشغيل الطاقة. البكسل المتوقف بشكل دائم يُعتبر عيبًا طبيعيًا قد يحدث في تقنية LCD. لمزيد من المعلومات عن جودة شاشات Dell وسياسة البكسل، قم بزيارة موقع دعم Dell: http://www.dell.com/support/monitors
مشكلات السطوع	الصورة باهتة جدًا أو ساطعة جدًا	<ul style="list-style-type: none"> أعد ضبط الشاشة على إعدادات المصنع. اضبط عناصر تحكم السطوع والتباين عبر قائمة OSD.
تشويه هندسي	عدم توسيط الشاشة بشكل صحيح	<ul style="list-style-type: none"> أعد ضبط الشاشة على إعدادات المصنع. اضبط عناصر التحكم الأفقية والرأسية عبر قائمة OSD.
خطوط أفقية/عمودية	تشتمل الشاشة على خط واحد أو أكثر	<ul style="list-style-type: none"> أعد ضبط الشاشة على إعدادات المصنع. قم بإجراء الفحص بميزة الاختبار الذاتي للشاشة وحدد ما إذا كانت الخطوط موجودة أيضًا في وضع الاختبار الذاتي. تحقق من وجود أسنان مننتية أو مكسورة في موصل كابل الفيديو. قم بتشغيل التشخيصات المضمنة.
مشكلات المزامنة	الشاشة ممزوجة أو تبدو مشققة	<ul style="list-style-type: none"> أعد ضبط الشاشة على إعدادات المصنع. قم بإجراء الفحص بميزة الاختبار الذاتي للشاشة لتحديد ما إذا كانت الشاشة الممزوجة تظهر في وضع الاختبار الذاتي. تحقق من وجود أسنان مننتية أو مكسورة في موصل كابل الفيديو. أعد تشغيل الكمبيوتر في الوضع الآمن.

المشكلات المتعلقة بالسلامة	علامات مرئية للدخان أو الشرر	<ul style="list-style-type: none"> لا تقم بإجراء أي خطوات لاستكشاف الأخطاء وإصلاحها. اتصل بشركة Dell على الفور.
مشكلات منقطة التشغيل والإغلاق	تتعطل الشاشة في التشغيل والإغلاق	<ul style="list-style-type: none"> تأكد من أن كابل الفيديو الذي يوصل الشاشة بالكمبيوتر متصل بشكل صحيح ومحكم. أعد ضبط الشاشة على إعدادات المصنع. قم بإجراء الفحص بميزة الاختبار الذاتي للشاشة لتحديد ما إذا كانت المشكلة المنقطة تحدث في وضع الاختبار الذاتي.
لون ناقص	الصورة بنقصها لون	<ul style="list-style-type: none"> قم بإجراء الفحص بميزة الاختبار الذاتي للشاشة. تأكد من أن كابل الفيديو الذي يوصل الشاشة بالكمبيوتر متصل بشكل صحيح ومحكم. تحقق من وجود أسنان منثنية أو مكسورة في موصل كابل الفيديو.
لون خاطئ	لون الصورة ليس جيداً	<ul style="list-style-type: none"> قم بتغيير إعدادات Preset Modes "أوضاع الضبط المسبق" في قائمة Color "اللون" اعتماداً على التطبيق. اضبط قيم الأحمر/الأخضر/الأزرق تحت Custom Color "لون مخصص" في Color "اللون" قائمة OSD. قم بتغيير Input Color Format "تنسيق لون الإدخال" إلى PC RGB أو YPbPr في قائمة OSD لـ Color "اللون". قم بتشغيل التشخيصات المضمنة.
بقاء الصورة من صورة ثابتة متروكة على الشاشة لفترة طويلة	ظهور ظل خافت للصورة الثابتة المعروضة على الشاشة	<ul style="list-style-type: none"> استخدم ميزة إدارة الطاقة لإغلاق الشاشة في كل الأوقات التي لا تُستخدم فيها (لمزيد من المعلومات، راجع أوضاع إدارة الطاقة). وكيديل، استخدم شاشة توقف تغيير ديناميكيًا.

مشكلات خاصة بالمنتج

الأعراض الخاصة	ما تواجهه	الحلول المحتملة
صورة الشاشة صغيرة للغاية	يتم توسيط الصورة على الشاشة، ولكنها لا تملأ مساحة العرض بأكملها	<ul style="list-style-type: none"> افحص إعداد Aspect Ratio "نسبة العرض إلى الارتفاع" في قائمة OSD لـ Display "العرض". أعد ضبط الشاشة على إعدادات المصنع.
لا يمكن ضبط الشاشة باستخدام الأزرار الموجودة باللوحة الأمامية	لا تظهر قائمة OSD على الشاشة	<ul style="list-style-type: none"> قم بإغلاق الشاشة وفصل سلك الطاقة ثم قم بتوصيله وتشغيل الشاشة مرة أخرى. تحقق مما إذا كانت قائمة OSD مقفلة. إذا كانت الإجابة نعم، اضغط باستمرار على زر القائمة/الوظيفة الموجود بجوار زر الطاقة لمدة 4 ثوانٍ لإلغاء القفل (لمزيد من المعلومات، انظر Lock "التأمين").
لا توجد إشارة إدخال عند الضغط على عناصر التحكم الخاصة بالمستخدم	لا توجد صورة، لمبة LED بيضاء	<ul style="list-style-type: none"> افحص مصدر الإشارة. تحقق من أن الكمبيوتر ليس في وضع توفير الطاقة عن طريق تحريك الماوس أو الضغط على أي مفتاح بلوحة المفاتيح. تأكد مما إذا كان كابل الإشارة موصولاً بشكل سليم. أعد توصيل كابل الإشارة إذا لزم الأمر. أعد ضبط الكمبيوتر أو مشغل الفيديو.
الصورة لن تملأ الشاشة بأكملها	لا يمكن للصورة ملء ارتفاع أو عرض الشاشة	<ul style="list-style-type: none"> نظراً لوجود تنسيقات فيديو مختلفة (نسبة الأبعاد) لـ DVD، فقد تعمل الشاشة في وضع شاشة ممتلئة. قم بتشغيل التشخيصات المضمنة.

مشكلات خاصة بالناقل التسلسلي العالمي (USB)

الأعراض الخاصة	ما تواجهه	الحلول المحتملة
واجهة USB لا تعمل أجهزة USB الطرفية لا تعمل	<ul style="list-style-type: none"> تحقق من تشغيل الشاشة. أعد توصيل كابل الدفق لأعلى بجهاز الكمبيوتر. أعد توصيل أجهزة USB الطرفية (موصل الدفق لأسفل). قم بإيقاف الشاشة ثم تشغيلها مرة أخرى. أعد تمهيد الكمبيوتر. تتطلب بعض أجهزة USB مثل HDD المحمول الخارجي تواجد تيار كهربائي أعلى؛ قم بتوصيل الجهاز مباشرة بنظام الكمبيوتر. قطع اتصال كابل USB تدفق لأعلى عند استخدام توصيلين تدفق لأعلى. 	
منفذ USB من نوع C لا يوصل الطاقة	لا يمكن شحن أجهزة USB الطرفية	<ul style="list-style-type: none"> تحقق من توافق الجهاز المتصل بمواصفات USB من نوع C. منفذ USB من نوع C يدعم USB 3.1 مع سرعات تصل إلى 10 غيغابت في الثانية ومخرجات سعة 95 واط. تحقق من استخدام كابل USB من النوع C المرفق مع شاشتك.
واجهة USB 3.0 فائقة السرعة تعمل ببطء	أجهزة USB 3.0 الطرفية فائقة السرعة ات السرعة العالية تعمل ببطء أو لا تعمل على الإطلاق	<ul style="list-style-type: none"> تأكد من أن الكمبيوتر مزود بإمكانية USB 3.0. تحتوي بعض أجهزة الكمبيوتر على كل من منفذ USB 3.0، و USB 2.0 و USB 1.1. تأكد من استخدام منفذ USB الصحيح. أعد توصيل كابل الدفق لأعلى بجهاز الكمبيوتر. أعد توصيل أجهزة USB الطرفية (موصل الدفق لأسفل). أعد تمهيد الكمبيوتر.
ماوس اللاسلكي لا تعمل أو بطيئة	لا تستجيب أو تستجيب ببطء	<ul style="list-style-type: none"> قم بزيادة المسافة بين موصلات USB 3.0 الطرفية ومستقبل USB اللاسلكي. ضع مستقبل USB اللاسلكي بالقرب من الماوس اللاسلكي. استخدم كابل مطول USB لوضع مستقبل USB اللاسلكي بعيداً عن منفذ USB 3.0.

مشكلات خاصة بمكبرات الصوت

الأعراض الخاصة	ما تواجهه	الحلول المحتملة
لا يوجد صوت يصدر من مكبرات الصوت	لا يمكن سماع أي صوت	<ul style="list-style-type: none"> قم بإغلاق الشاشة وفصل سلك طاقة الشاشة ثم قم بتوصيله مرة ثانية وتشغيل الشاشة. تحقق من توصيل كبل الصوت بشكل صحيح بمنفذ خرج صوت الكمبيوتر. افصل كابل الصوت من منفذ خرج خط الصوت. أعد ضبط الشاشة على إعدادات المصنع.

تحذير: تعليمات السلامة

تحذير: استخدام أدوات التحكم، عمليات الضبط، أو الإجراءات غير المذكورة في هذا المستند قد ينتج عنه التعرض لصدمة، مخاطر كهربية، و/أو مخاطر ميكانيكية. لمزيد من المعلومات حول تعليمات السلامة، انظر المعلومات المتعلقة بالسلامة والبيئة والتنظيم (SERI).

إخطارات لجنة الاتصالات الفيدرالية (FCC) (الولايات المتحدة فقط) ومعلومات تنظيمية أخرى

للاطلاع على إخطارات لجنة الاتصالات الفيدرالية (FCC) والمعلومات التنظيمية الأخرى، انظر موقع الويب الخاص بالتوافق التنظيمي الموجود على العنوان التالي www.dell.com/regulatory_compliance

الاتصال بشركة Dell

بالنسبة للعملاء من داخل الولايات المتحدة، اتصل على رقم 800-WWW-DELL (800-999-3355).

ملاحظة: إذا لم يكن لديك اتصال إنترنت نشط، يمكنك العثور على معلومات الاتصال على فاتورة الشراء الخاصة بك، قسيمة التعبئة، الفاتورة، أو دليل منتجات Dell.

توفر شركة Dell العديد من خيارات الدعم والخدمة التي تعتمد على الويب وكذلك الهاتف. يختلف التوفر حسب الدولة والمنتج، وقد لا تتوفر بعض الخدمات في منطقتك.

- المساعدة الفنية عبر الإنترنت — www.dell.com/support/monitors
- الاتصال بشركة Dell — www.dell.com/contactdell