



Dell SE2419HR/SE2719HR

Bedienungsanleitung

Monitormodell: SE2419HR/SE2719HR
Richtlinienmodell: SE2419Hf, SE2719Hf



Hinweise, Achtung und Warnungen

-  **HINWEIS:** Ein HINWEIS zeigt wichtige Informationen an, die Ihnen helfen können, ein besseres Verständnis von Ihrem Computer zu erlangen.
-  **ACHTUNG:** ACHTUNG weist auf potenzielle Hardwareschäden oder Datenverluste hin, wenn Anweisungen nicht befolgt werden.
-  **WARNUNG:** Eine WARNUNG weist auf die Möglichkeit von Sachschäden, Körperverletzungen oder Todesfällen hin.

Copyright © 2019 Dell Inc. oder ihre Tochtergesellschaften. Alle Rechte vorbehalten. Dell, EMC und andere Marken sind Marken der Dell Inc. oder ihrer Tochtergesellschaften. Andere Marken können Marken ihrer jeweiligen Inhaber sein.

2019 - 08

Rev. A00

Inhalt

Über Ihren Monitor.....	5
Lieferumfang.....	5
Produktmerkmale	6
Übersicht über Funktionen und Bedienelemente	7
Technische Daten des Monitors	10
Plug-and-Play-Fähigkeit.....	16
Qualitätsrichtlinie für LCD-Monitor & Pixel	16
Leitfaden für die Wartung	16
Den Monitor einrichten.....	17
Den Ständer anbringen	17
Den Monitor anschließen	19
Kabel ordentlich verlegen.....	20
Ständer entfernen.....	20
Den Monitor bedienen	22
Den Monitor einschalten	22
Bedienelemente an der Frontblende verwenden	22
On-Screen Display-Menü (OSD-Menü) verwenden	24
Den Monitor einrichten.....	43
Neigen verwenden.....	45

Fehlerbehebung	46
Selbsttest	46
Integrierte Diagnose	48
Allgemeine Probleme	49
Produktspezifische Probleme	51
Anhang	52
FCC-Hinweis (nur USA) und Informationen zu anderen Richtlinien	52
Dell kontaktieren.....	52
Pinbelegungen.....	53

Über Ihren Monitor

Lieferumfang

Ihr Monitor wird mit den in der Tabelle aufgeführten Komponenten geliefert. Stellen Sie sicher, dass Sie alle Komponenten erhalten haben und lesen Sie [Kontaktieren Sie Dell](#), wenn etwas fehlt.







-  **HINWEIS: Bei einigen Komponenten kann es sich um Optionen handeln, die eventuell nicht im Lieferumfang Ihres Monitors enthalten sind. Einige Funktionen sind in bestimmten Ländern möglicherweise nicht verfügbar.**
-  **HINWEIS: Zur Einrichtung mit einem anderen Ständer lesen Sie die mit dem Ständer gelieferte Dokumentation.**

Abbildung der Komponente	Beschreibung der Komponente
	Monitor
	Ständerhals
	Standfuß
	Netzkabel (variiert je nach Land)
	HDMI-Kabel



Produktmerkmale

Das Flachbild-Display SE2419HR/SE2719HR von Dell verfügt über Aktivmatrix, Dünnschichttransistor (TFT), Flüssigkristalldisplay (LCD), Antistatik und LED-Hintergrundbeleuchtung. Der Monitor besitzt folgende Merkmale:

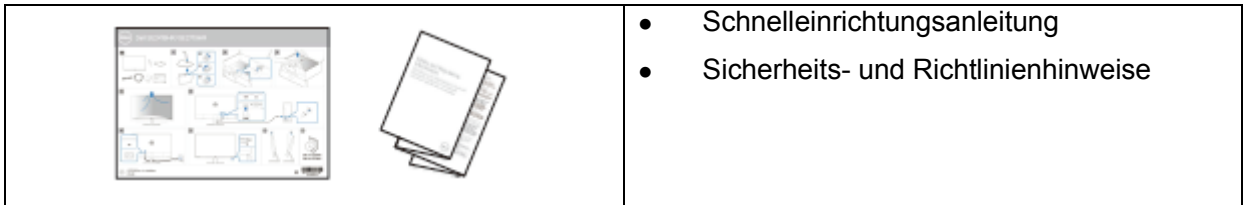
- SE2419HR: 604,7 mm (23,8 in.) großer diagonaler Betrachtungsbereich (diagonal gemessen). Auflösung von 1920 x 1080 plus Vollbildunterstützung bei niedrigeren Auflösungen.
- SE2719HR: 686,0 mm (27 in.) großer diagonaler Betrachtungsbereich (diagonal gemessen). Auflösung von 1920 x 1080 plus Vollbildunterstützung bei niedrigeren Auflösungen.
- Breiter Blickwinkel von 178 in vertikaler und horizontaler Richtung.
- Hohes dynamisches Kontrastverhältnis (8.000.000:1).
- Unterstützt AMD Radeon FreeSync™.
- Bildfrequenz von bis zu 75 Hz.
- Voreingestellter Spiel-Modus umfasst FPS (Ego-Shooter), RTS (Echtzeitstrategie) und RPG (Rollenspiel).
- HDMI-Verbindung ermöglicht leichten und mühelosen Anschluss an alte und neue Systeme.
- Plug-and-Play-fähig, sofern von Ihrem Computer unterstützt
- On-Screen-Display(OSD)-Anpassungen für eine einfache Einrichtung und Bildschirmoptimierung.
- 0,5 W Standby-Leistung im Ruhemodus.
- Optimierte Augenfreundlichkeit mit einem TÜV-zertifizierten flimmerfreien Bildschirm.
- Mögliche Langzeitfolgen einer Blaulichtemission vom Monitor können Augenschäden, wie Augenermüdung oder Augenbelastung, sein. Die TÜV-zertifizierte ComfortView-Funktion ist dafür ausgelegt, die Menge des vom Monitor ausgegebenen blauen Lichts zu reduzieren und damit die Augenfreundlichkeit zu optimieren.
- Schlitz für Sicherheitsschloss.
- Arsenfreies Glas und quecksilberfreier Bildschirm.
- BFR/PVC-reduziert (die Platinen im Monitor sind aus BFR/ PVC-freien Laminaten hergestellt).
- RoHS-konform.

Übersicht über Funktionen und Bedienelemente

Vorderansicht

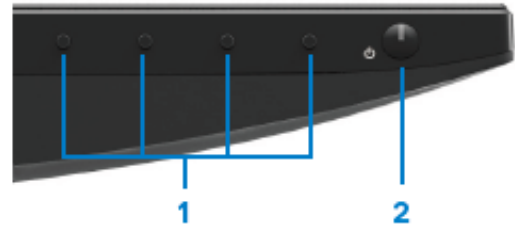

Nummer	Beschreibung	Verwendung
1	Funktionstasten	Rufen das OSD-Menü auf, um Einstellungen bei Bedarf zu ändern. (Für mehr Informationen siehe Bedienelemente an der Frontblende verwenden)
2	Ein-/Austaste (mit LED-Anzeige)	Schaltet den Monitor ein oder aus.

Rückseitenansicht



Ohne Monitorständer



Mit Monitorständer

Nummer	Beschreibung	Verwendung
1	Schlitz für Sicherheitsschloss	Zum Sichern des Monitors mit einem Sicherheitsschloss (separat erhältlich).
2	Typenschild, Barcode, Seriennummer und Service-Tag	Liste der Zulassungen. Beachten Sie diesen Aufkleber, wenn Sie den technischen Kundendienst von Dell kontaktieren müssen. Der Service-Tag ist eine eindeutige Kennung aus Buchstaben und Ziffern, anhand derer Dell-Servicetechniker die Hardwarekomponenten in Ihrem Computer identifizieren und auf Garantieinformationen zugreifen können.
3	Gesetzliche Informationen (eingraviert)	Liste der Zulassungen.
4	Kabelführungsschlitz	Zum ordentlichen Zusammenfassen der Kabel.
5	Ständerfreigabetaste	Zum Lösen des Ständers vom Monitor.

Seitenansicht



Ansicht von unten ohne Monitorständer



Nummer	Beschreibung	Verwendung
1	Netzanschluss	Zum Anschließen des Monitornetzkabels.
2	HDMI-Port	Zum Verbinden mit Ihrem Computer mittels HDMI-Kabel.
3	VGA-Port	Zum Verbinden mit Ihrem Computer mittels VGA-Kabel.

Technische Daten des Monitors

Modell	SE2419HR	SE2719HR
Bildschirmtyp	Aktivmatrix-TFT LCD	
Paneltyp	In-Plane-Switching	
Sichtbereich		
Diagonal	604,7 mm (23,8 in.)	686,0 mm (27 in.)
Aktiver Bereich:		
Horizontal	527,04 mm (20,75 in.)	597,89 mm (23,54 in.)
Vertikal	296,46 mm (11,67 in.)	336,31 mm (13,24 in.)
Bereich	1562,46 cm ² (242,15 in. ²)	2010,76 cm ² (311,67 in. ²)
Pixelabstand	0,2745 mm	0,3114 mm
Pixel pro Inch (PPI)	92	81
Sichtwinkel:		
Vertikal	178° (typisch)	
Horizontal	178° (typisch)	
Helligkeit	250 cd/m2 (typisch)	300 cd/m2 (typisch)
Kontrastverhältnis	1.000 zu 1 (typisch) 8.000.000 zu 1 (dynamischer Kontrast)	
Bildschirmbeschichtung	Blendschutz mit Härte 3H	
Hintergrundbeleuchtung	LED-Edgelight-System	
Ansprechzeit (Grau zu Grau):		
Normalmodus	8 ms	
Schneller Modus	5 ms	
Extremer Modus	4 ms	
Farbtiefe	16,7 Millionen Farben	
Farbskala	CIE 1931 (72 %)	
FreeSync-Unterstützung Bildfrequenz (nur HDMI-Port)	48-75 Hz	
Kompatibilität mit Dell Display Manager	Ja	
Verbindung	Ein VGA-Port und ein HDMI 1.4 (HDCP 1.4)-Port	
Blendenbreite (Monitorrand bis aktiver Bereich)	6,2 mm (oben) 6,2 mm (links/rechts) 20,5 mm (unten)	6,8 mm (oben) 6,8 mm (links/rechts) 21,1 mm (unten)
Sicherheit	Schlitz für Sicherheitsschloss (optional erhältlich)	
Neigungswinkel	-5° bis 21°	

Auflösungsspezifikationen

Modell	SE2419HR	SE2719HR
Horizontaler Abtastbereich	30 kHz bis 84 kHz (automatisch)	
Vertikaler Abtastbereich	48 Hz bis 76 Hz (automatisch)	
Maximal voreingestellte Auflösung	1920 x 1080 bei 60 Hz für VGA-Port. 1920 x 1080 bei 75 Hz für HDMI-Port.	

Voreingestellte Anzeigemodi

SE2419HR/SE2719HR

Anzeigemodus	Horizontale Frequenz (kHz)	Vertikale Frequenz (Hz)	Pixeltakt (MHz)	Sync-Polarität (horizontal/vertikal)
VESA, 720 x 400	31,5	70,1	28,3	-/+
VESA, 640 x 480	31,5	60,0	25,2	-/-
VESA, 640 x 480	37,5	75,0	31,5	-/-
VESA, 800 x 600	37,9	60,3	40,0	+/+
VESA, 800 x 600	46,9	75,0	49,5	+/+
VESA, 1024 x 768	48,4	60,0	65,0	-/-
VESA, 1024 x 768	60,0	75,0	78,8	+/+
VESA, 1152 x 864	67,5	75,0	108,0	+/+
VESA, 1280 x 1024	64,0	60,0	108,0	+/+
VESA, 1280 x 1024	80,0	75,0	135,0	+/+
VESA, 1600 x 900	60,0	60,0	108,0	+/+
VESA, 1920 x 1080	67,5	60,0	148,5	+/+

Grafikkarten mit Unterstützung von Radeon FreeSync-Technologie

Informationen zu Grafikkarten, die mit Radeon FreeSync-Technologie kompatibel sind, finden Sie unter www.amd.com

Elektrische Spezifikationen

Modell	SE2419HR/SE2719HR
Videoeingangssignale	<ul style="list-style-type: none"> Analoges RGB: 0,7 Volt \pm 5 %, 75 Ohm Eingangsimpedanz HDMI 1.4 (HDCP 1.4), 600 Mv für jede differentielle Leitung, 100 Ohm Eingangsimpedanz pro differentielles Leitungspaar
Synchronisierung der Eingangssignale	Separate horizontale und vertikale Synchronisierung, polaritätsfreier TTL-Level, SOG (Composite, Sync-on-Green)
AC-Eingangsspannung / Frequenz / Strom	100 VAC bis 240 VAC/50 Hz oder 60 Hz \pm 3 Hz/1,5 A
Einschaltstrom	<ul style="list-style-type: none"> 30 A (120 V AC Eingang) 60 A (240 V AC Eingang)

Physische Eigenschaften

Modell	SE2419HR/SE2719HR	
Signalkabeltyp:		
Analog	D-Sub (VGA), 15-polig;	
Digital	HDMI, 19-polig	
Abmessungen (mit Ständer):	SE2419HR	SE2719HR
Höhe	413,6 mm (16,28 in.)	454,2 mm (17,88 in.)
Breite	539,4 mm (21,24 in.)	611,5 mm (24,07 in.)
Tiefe	152,8 mm (6,02 in.)	186,8 mm (7,35 in.)
Abmessungen (ohne Ständer):	SE2419HR	SE2719HR
Höhe	323,1 mm (12,72 in.)	364,2 mm (14,34 in.)
Breite	539,4 mm (21,24 in.)	611,5 mm (24,07 in.)
Tiefe	46,4 mm (1,83 in.)	46,4 mm (1,83 in.)

Ständermaß:	SE2419HR	SE2719HR
Höhe	171,6 mm (6,76 in.)	176,7 mm (6,96 in.)
Breite	249,0 mm (9,80 in.)	257,2 mm (10,13 in.)
Tiefe	152,8 mm (6,02 in.)	186,8 mm (7,35 in.)
Gewicht:	SE2419HR	SE2719HR
Mit Verpackung	5,59 kg (12,32 lb)	7,14 kg (15,74 lb)
Mit Ständereinheit und Kabeln	3,91 kg (8,62 lb)	5,09 kg (11,22 lb)
Ohne Ständereinheit und Kabel	3,13 kg (6,90 lb)	4,24 kg (9,35 lb)
Gewicht der Ständereinheit	0,52 kg (1,15 lb)	0,59 kg (1,30 lb)

Umweltbezogene Eigenschaften

Modell	SE2419HR	SE2719HR
Temperatur:		
Betrieb	0°C bis 40°C (32°F bis 104°F)	
Kein Betrieb:		
Lagerung	-20°C bis 60°C (-4°F bis 140°F)	
Versand	-20°C bis 60°C (-4°F bis 140°F)	
Feuchtigkeit:		
Betrieb	10% bis 80% (nicht kondensierend)	
Kein Betrieb:		
Lagerung	5% bis 90% (nicht kondensierend)	
Versand	5% bis 90% (nicht kondensierend)	
Höhe:		
Betrieb (maximal)	5.000 m (16.400 ft)	
Kein Betrieb (maximal)	12.192 m (40.000 ft)	
Wärmeableitung	75,1 BTU/h (Maximum)	99,0 BTU/h (Maximum)
	58,0 BTU/h (typisch)	78,5 BTU/h (typisch)

Energieverwaltungsmodi

Ist eine VESA DPM-konforme Grafikkarte oder Software an Ihrem Computer installiert, kann der Monitor automatisch seinen Stromverbrauch reduzieren, wenn er nicht verwendet wird. Dies wird als Energiesparmodus* bezeichnet. Wenn der Computer Eingaben von der Tastatur, der Maus oder einem anderen Eingabegerät erkennt, nimmt der Monitor automatisch seinen normalen Betrieb wieder auf. Die folgende Tabelle zeigt den Stromverbrauch und die Signalisierung dieser automatischen Energiesparfunktion.



Hinweis: Ein Stromverbrauch von null im Aus-Zustand lässt sich nur durch Trennen des Netzkabels vom Monitor erreichen.

SE2419HR

VESA-Modi	Horizontale Sync	Vertikale Sync	Video	Betriebsanzeige	Leistungsaufnahme
Normaler Betrieb	Aktiv	Aktiv	Aktiv	Weiß	22 W (maximal) 17 W (typisch)
Aktiv-aus-Modus	Inaktiv	Inaktiv	Leer	Weiß (leuchtend)	Weniger als 0,5 W
Ausschalten	-	-	-	Aus	Weniger als 0,3 W

SE2719HR

VESA-Modi	Horizontale Sync	Vertikale Sync	Video	Betriebsanzeige	Leistungsaufnahme
Normaler Betrieb	Aktiv	Aktiv	Aktiv	Weiß	29 W (maximal) 23 W (typisch)
Aktiv-aus-Modus	Inaktiv	Inaktiv	Leer	Weiß (leuchtend)	Weniger als 0,5 W
Ausschalten	-	-	-	Aus	Weniger als 0,3 W

Dieses Dokument dient lediglich Informationszwecken und gibt die Laborleistung wieder. Die Leistung Ihres Produkts kann abhängig von der Software, den Komponenten und den bestellten Peripheriegeräten variieren. Daher sollte der Kunde bei Entscheidungen bezüglich elektrischer Toleranzen oder anderweitig nicht auf diese Informationen vertrauen. Es werden weder ausdrücklich noch impliziert Zusicherungen bezüglich der Exaktheit oder Vollständigkeit gemacht. Die OSD-Funktionen gelten nur für den normalen Betriebsmodus. Wenn im Aktiv-aus-Modus eine beliebige Taste gedrückt wird, erscheint eine der folgenden Meldungen:

SE2419HR

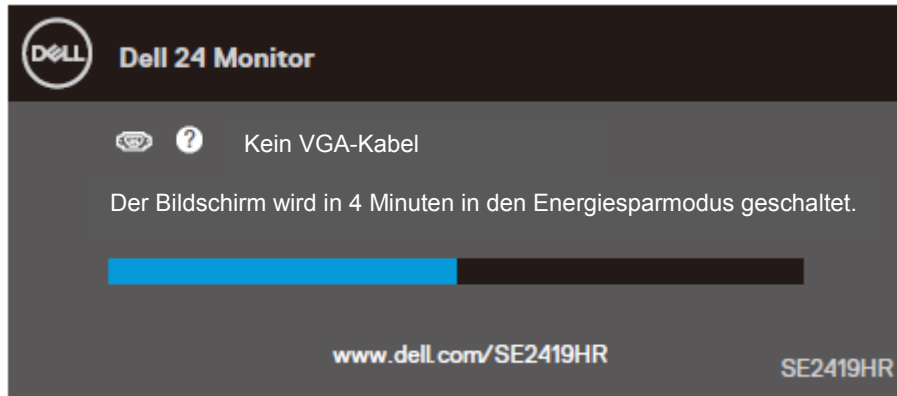

SE2719HR

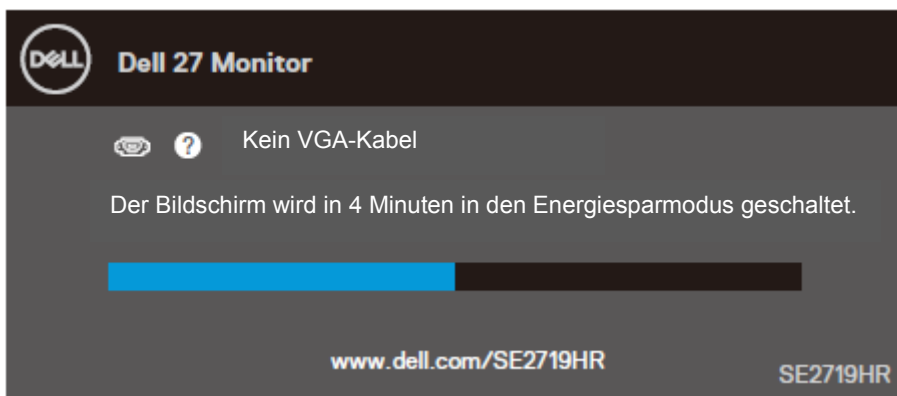

Aktivieren Sie Computer und den Monitor, um Zugriff auf das OSD zu erhalten.

Plug-and-Play-Fähigkeit

Sie können den Monitor an jedes Plug-and-Play-kompatible System anschließen. Der Monitor versorgt das Computersystem über DDC(Display Data Channel)-Protokolle automatisch mit seinen EDID (Extended Display Identification Data), damit sich das System selbst konfigurieren und die Monitoreinstellungen optimieren kann. Die meisten Monitorinstallationen sind automatisch. Auf Wunsch können Sie unterschiedliche Einstellungen wählen. Weitere Informationen zum Ändern der Monitoreinstellungen finden Sie unter [Den Monitor bedienen](#).

Qualitätsrichtlinie für LCD-Monitor & Pixel

Während des Herstellungsprozesses des LCD-Monitors geschieht es häufig, dass ein oder mehrere Pixel in einem unveränderlichen Zustand einfrieren; sie sind kaum zu sehen und beeinträchtigen Qualität oder Brauchbarkeit nicht. Weitere Informationen über die Qualitätsrichtlinie für den Dell-Monitor und die Pixel finden Sie auf der Dell Support-Site unter www.dell.com/support/monitors.

Leitfaden für die Wartung

Den Monitor reinigen



WARNUNG: Ziehen Sie die Netzleitung von der Steckdose ab, bevor Sie den Monitor reinigen.





ACHTUNG: Lesen und befolgen Sie vor dem Reinigen des Monitors die [Sicherheitshinweise](#).

Beachten Sie für ein bewährtes Vorgehen beim Auspacken, Reinigen oder Handhaben Ihres Monitors die nachstehend aufgelisteten Anweisungen:

- Befeuchten Sie zur Reinigung Ihres Bildschirms ein weiches, sauberes Tuch mit Wasser. Falls möglich, verwenden Sie ein spezielles Bildschirmreinigungstuch oder eine Reinigungslösung, die für die antistatische Beschichtungen geeignet ist. Verwenden Sie kein Benzol, keinen Verdünner, keine ammoniakhaltigen oder scheuernden Reinigungsmittel oder Druckluft.
- Verwenden Sie zum Reinigen des Monitors ein leicht angefeuchtetes Tuch. Verwenden Sie keine Reinigungsmittel, da einige von ihnen einen milchigen Film auf dem Monitor hinterlassen.
- Sollten Sie beim Auspacken Ihres Monitors weißes Pulver bemerken, wischen Sie es mit einem Tuch weg.
- Gesehen Sie sorgfältig mit dem Monitor um, da sein schwarzer Kunststoff leicht zerkratzt wird
- Verwenden Sie zur Beibehaltung einer optimalen Bildqualität einen dynamisch wechselnden Bildschirmschoner an Ihrem Monitor und schalten Sie Ihren Monitor aus, wenn er nicht benutzt wird.

Den Monitor einrichten

Den Ständer anbringen

-  **HINWEIS:** Der Ständer ist bei Werksauslieferung nicht am Monitor angebracht.
-  **HINWEIS:** Die nachfolgende Vorgehensweise gilt für den mit Ihrem Monitor gelieferten Ständer.

So bringen Sie den Monitorständer an:

1. Verbinden Sie den Ständerhals mit dem Standfuß und ziehen Sie dann die Schraube am Standfuß an.



2. Richten Sie die Halterung des Ständerhals an den Schlitz auf der Rückseite des Monitors aus.

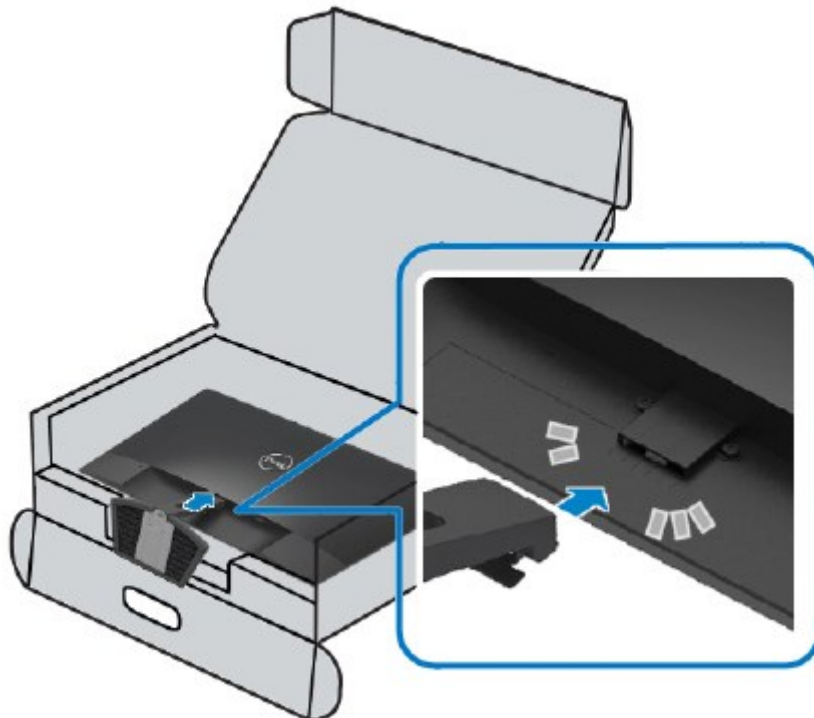

3. Schieben Sie die Ständereinheit ein, bis sie einrastet.

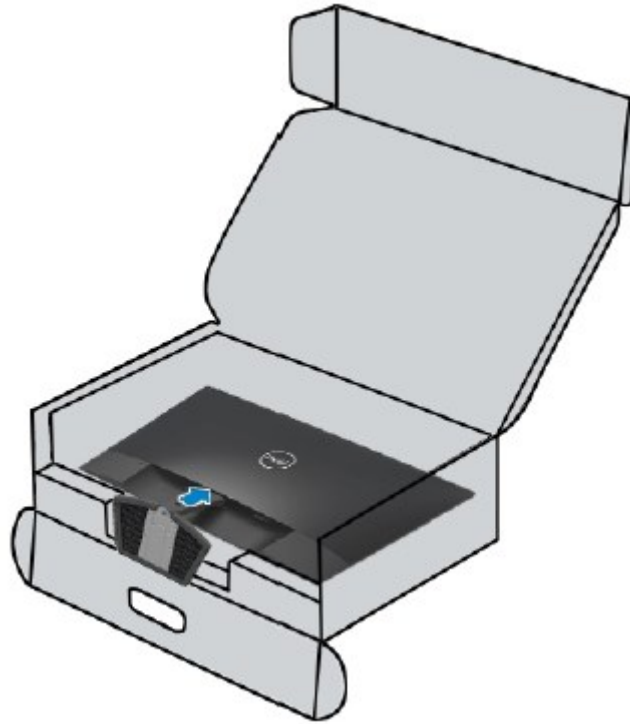

Den Monitor anschließen

⚠️ WARNUNG: Bevor Sie eines der Verfahren in diesem Abschnitt beginnen, befolgen Sie die [Sicherheitshinweise](#).

✍️ HINWEIS: Schließen Sie nicht alle Kabel gleichzeitig am Computer an. Es wird empfohlen, die Kabel durch den Kabelführungsschlitz zu verlegen und erst dann am Monitor anzuschließen.

So schließen Sie Ihren Monitor an den Computer an:

1. Schalten Sie Ihren Computer aus und ziehen Sie die Netzleitung ab.
2. Schließen Sie das VGA- oder HDMI-Kabel Ihres Monitors am Computer an.

VGA-Kabel anschließen



HDMI-Kabel anschließen



Kabel ordentlich verlegen

Verlegen Sie die mit dem Monitor verbundenen Kabel mithilfe des Kabelführungsschlitzes.

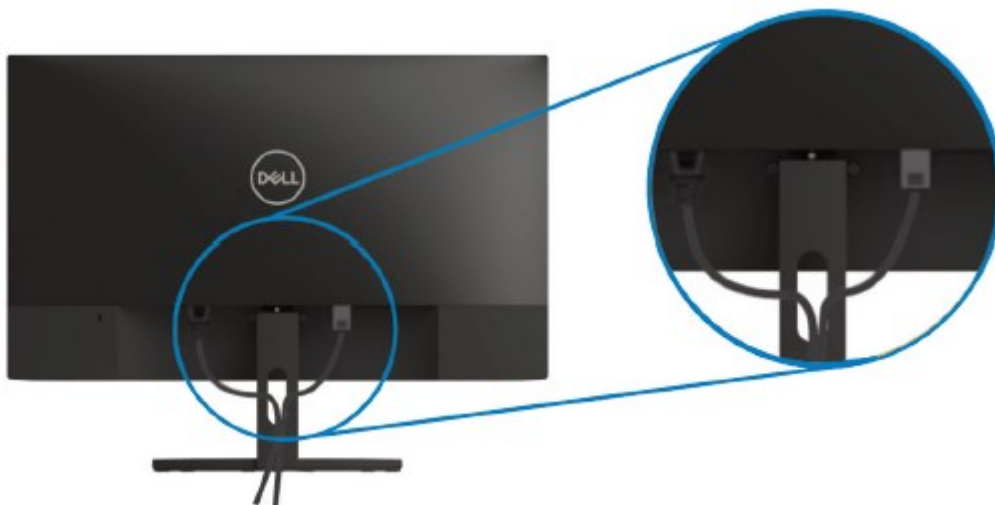

Ständer entfernen

 **HINWEIS:** Damit der Bildschirm beim Entfernen des Ständers nicht verkratzt, müssen Sie ihn auf einen weichen und sauberen Untergrund legen.

So entfernen Sie den Ständer:

1. Platzieren Sie den Monitor auf einem weichen Tuch auf dem Tisch.



2. Kippen Sie den Ständer nach unten, um Zugriff auf die Freigabetaste zu erhalten.



3. Betätigen Sie die Freigabetaste mit einem langen Schraubendreher.

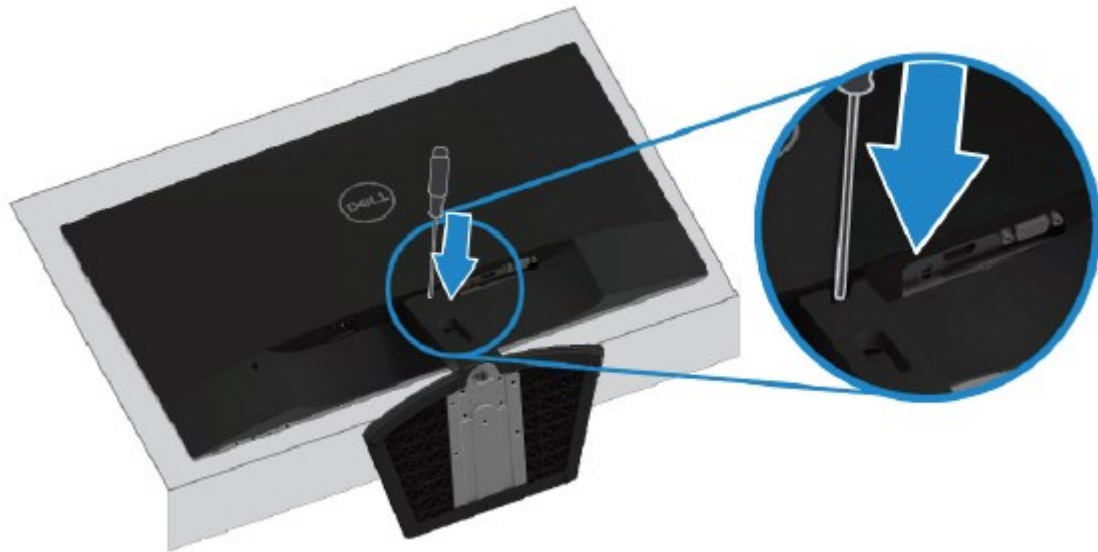

4. Ziehen Sie bei gedrückter Freigabetaste den Ständer heraus.

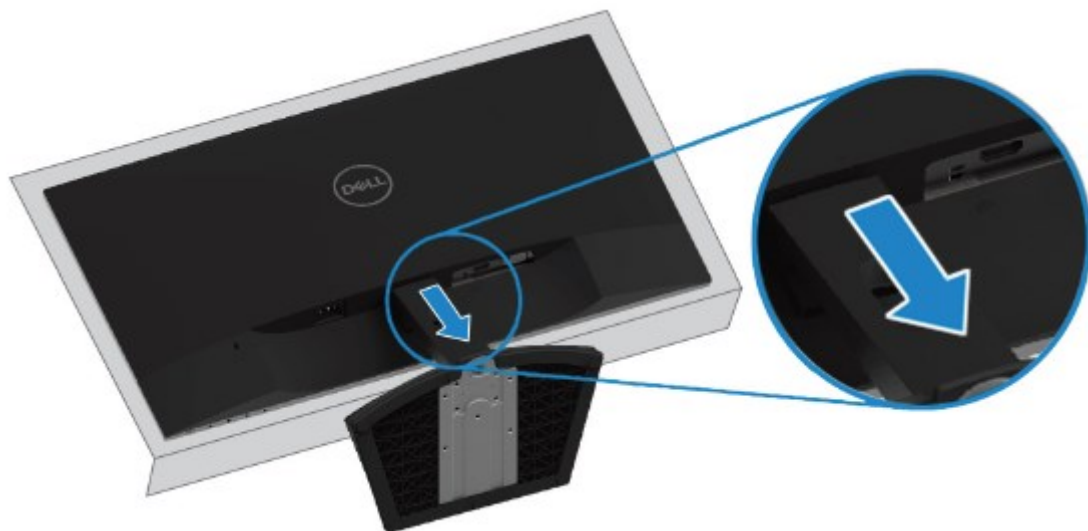

Den Monitor bedienen

Den Monitor einschalten

Drücken Sie die -Taste, um den Monitor einzuschalten.





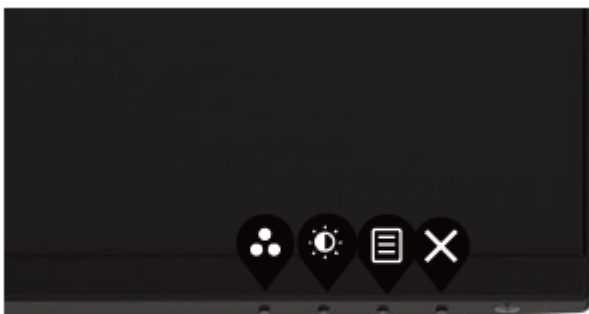

Bedienelemente an der Frontblende verwenden

Verwenden Sie zum Anpassen des angezeigten Bildes die Bedientasten am unteren Rand des Monitors.



Die folgende Tabelle beschreibt die Bedientasten:





	Bedientasten	Beschreibung
1	 Voreinstellungsmodus	Wählen Sie mit dieser Taste aus einer Liste von Voreinstellungsmodi.

2	 Helligkeit/Kontrast	Für direkten Zugriff auf das Menü Helligkeit und Kontrast.
3	 Menü	Zum Aufrufen des OSD-Menüs oder Zugreifen auf eine Liste von Elementen/Optionen eines Menüelements. Für weitere Informationen siehe Auf das OSD-Menü zugreifen .
4	 Beenden	Zum Beenden oder Zurückkehren zum OSD-Hauptmenü.
5	 Betriebstaste (mit Betriebsstatusleuchte)	Zum Ein- oder Ausschalten des Monitors. Ein weißes Licht zeigt, dass der Monitor eingeschaltet ist und normal funktioniert. Ein blinkendes weißes Licht zeigt, dass der Monitor sich im Energiesparmodus befindet.

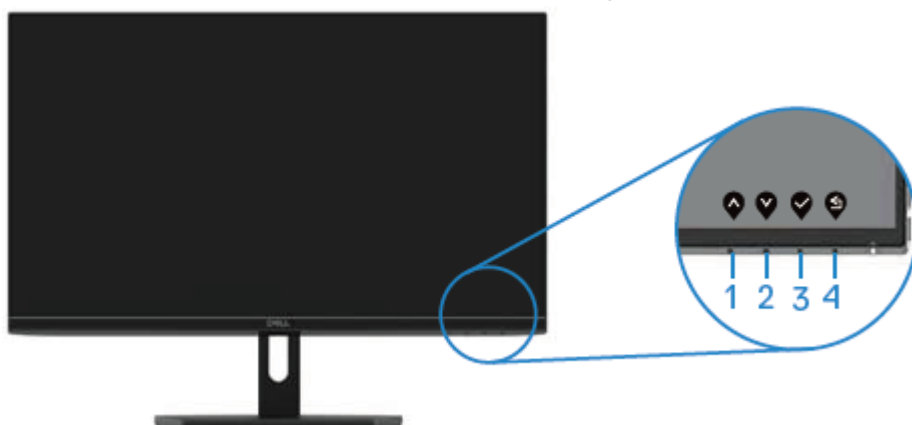
OSD-Bedienelemente

Verwenden Sie zum Anpassen der Bildeinstellungen die Tasten am unteren Rand des Monitors.



	Bedientasten	Beschreibung
1	 Aufwärts	Mit der Aufwärtstaste können Sie Werte erhöhen oder sich im Menü nach oben bewegen.
2	 Abwärts	Mit der Abwärtstaste können Sie Werte senken oder sich im Menü nach unten bewegen.
3	 OK	Mit der OK-Taste können Sie Ihre Auswahl in einem Menü bestätigen.
4	 Zurück	Mit der Zurück-Taste kehren Sie zum vorherigen Menü zurück.

On-Screen Display-Menü (OSD-Menü) verwenden







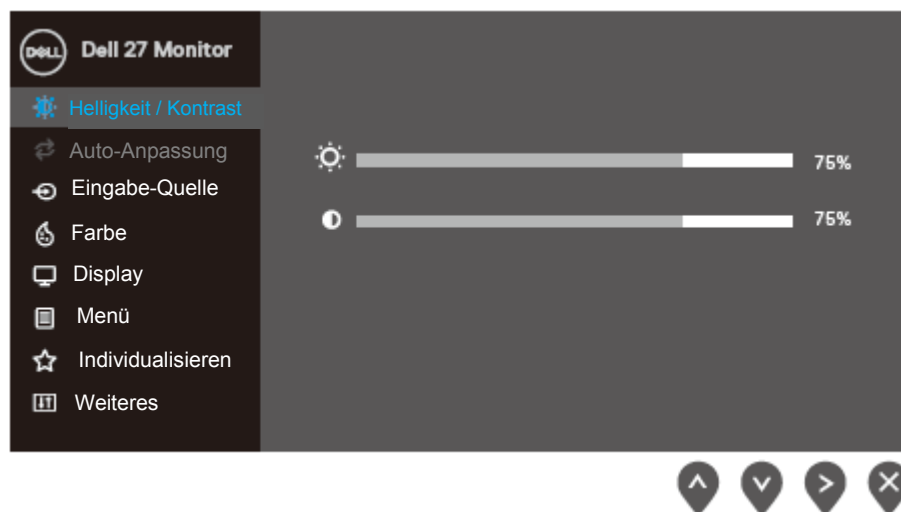
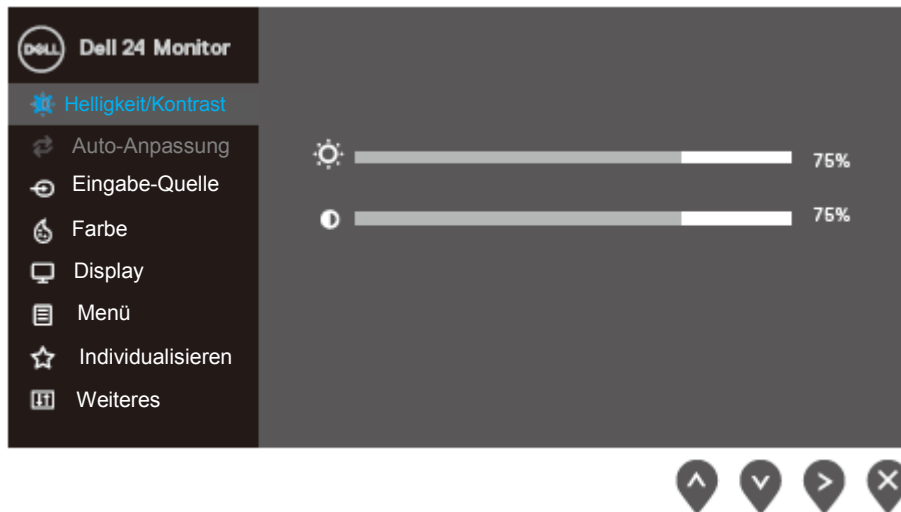

Auf das OSD-Menü zugreifen





 **HINWEIS:** Alle vorgenommenen Änderungen werden automatisch geändert, wenn Sie zu einem anderen Menü wechseln, das OSD-Menü verlassen oder darauf warten, dass sich das OSD-Menü automatisch schließt.

1. Drücken Sie die -Taste, um das OSD-Hauptmenü aufzurufen.

Hauptmenü für HDMI-Eingang

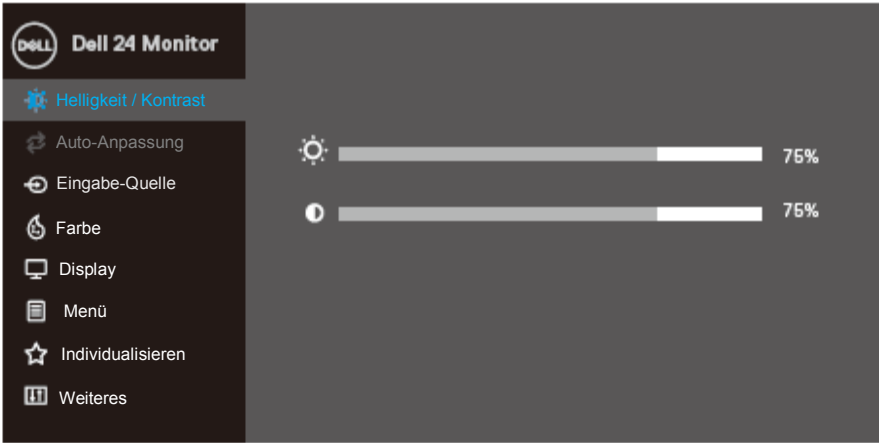
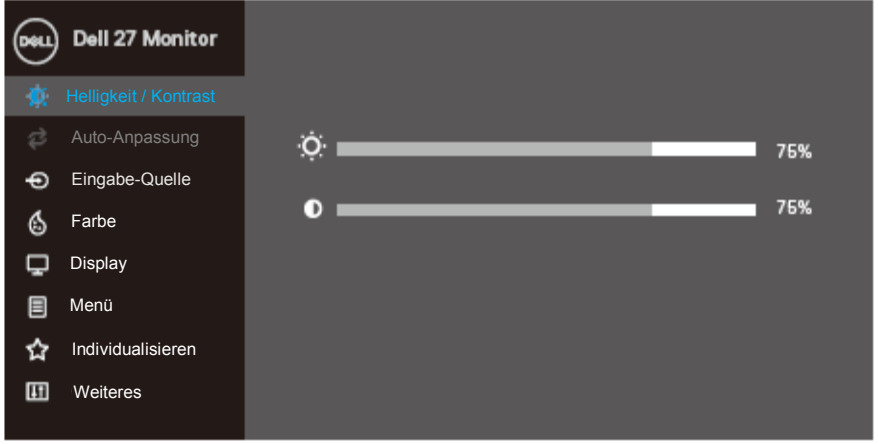

2. Drücken Sie die Tasten  und , um zwischen den Einstellungsoptionen zu wechseln. Wenn Sie von einem Symbolen zum anderen springen, wird der Optionsname hervorgehoben.
3. Drücken Sie einmal die Taste , um die hervorgehobene Option zu aktivieren.
4. Drücken Sie die Tasten  und  zur Auswahl des gewünschten Parameters.
5. Drücken Sie  und verwenden Sie dann die Tasten  und  entsprechend den Angaben im Menü, um Änderungen vorzunehmen.
6. Wählen Sie die -Taste, um zum Hauptmenü zurückzukehren.

Symbol	Menü und Untermenüs	Beschreibung
	Brightness/Contrast (Helligkeit / Kontrast)	<p>Mit dieser Option können Sie die Einstellungen für Helligkeit und Kontrast steuern.</p>  
	Brightness (Helligkeit)	<p>Helligkeit stellt die Leuchstärke der Hintergrundbeleuchtung ein.</p> <p>Mit  erhöhen Sie die Helligkeit, mit  verringern Sie die Helligkeit (min. 0 bis max. 100).</p> <p>HINWEIS: Bei aktiviertem dynamischem Kontrast ist die manuelle Helligkeitseinstellung deaktiviert.</p>
	Contrast (Kontrast)	<p>Stellen Sie zunächst die Helligkeit und erst dann den Kontrast ein, wenn eine weitere Anpassung nötig ist.</p> <p>Mit  erhöhen Sie den Kontrast, mit  verringern Sie den Kontrast (min. 0; max. 100).</p> <p>Die Kontrastfunktion passt den Grad der Abweichung zwischen dunklen und hellen Bereichen auf dem Monitorbildschirm an.</p>



Auto Adjust (Auto-Anpassung)

Mit dieser Option aktivieren Sie die automatische Einrichtung und Anpassung des Menüs.

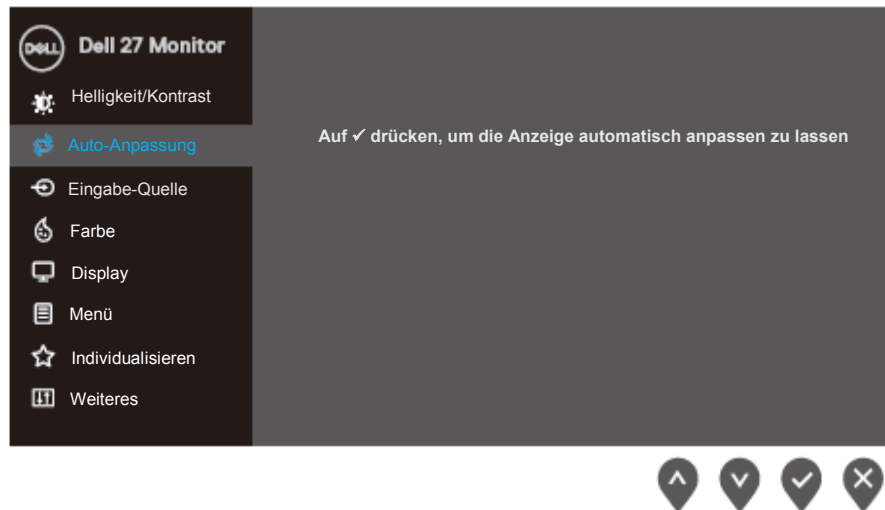
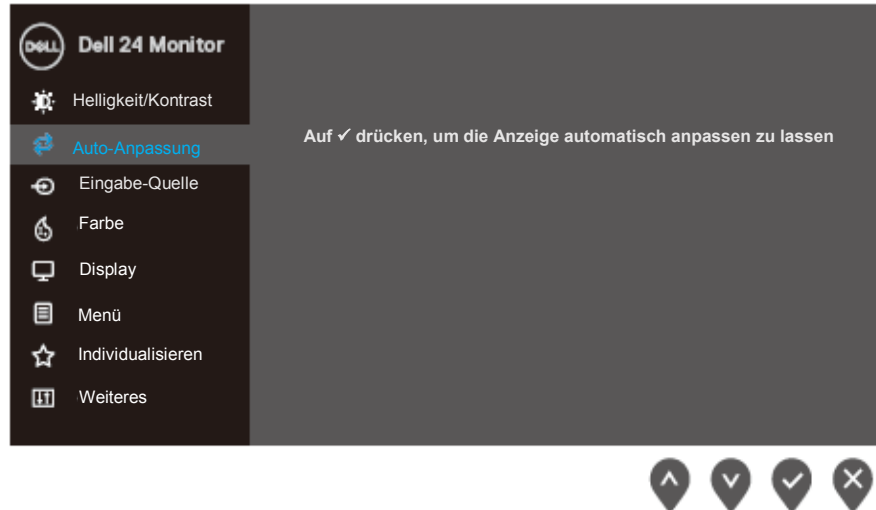



Der folgende Dialog erscheint auf einem schwarzen Bildschirm, während der Monitor sich dem aktuellen Eingang selbsttätig anpasst:





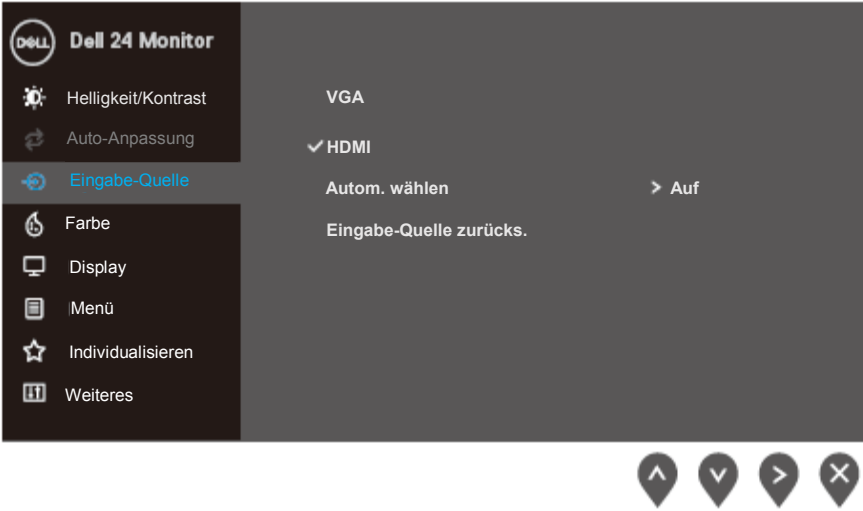
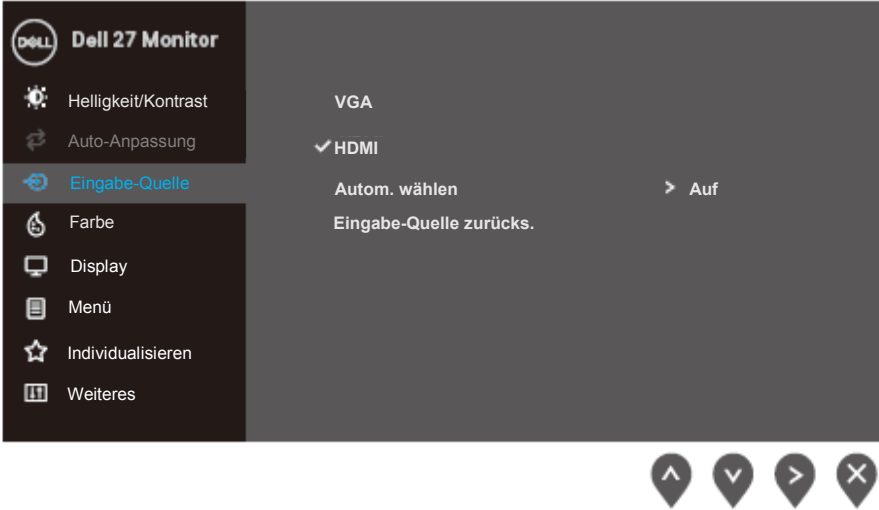

Durch die Auto-Anpassung kann sich der Monitor automatisch an das eingehende Videosignal anpassen. Nach der Auto-Anpassung können Sie Ihren Monitor über die Bedienelemente für Pixeltakt (grob) und Phase (fein) unter „Anzeige“ weiter einstellen.



HINWEIS: Es findet keine Auto-Anpassung statt, wenn es beim Drücken der Taste keine aktiven Videoeingangssignale gibt oder keine Kabel angeschlossen sind.

Diese Option ist nur verfügbar, wenn Sie einen analogen Anschluss (VGA) verwenden.

	<p>Input Source (Eingabe-Quelle)</p>	<p>Wählen Sie mit dem Eingangsquelle-Menü zwischen den unterschiedlichen Videosignalen aus, die möglicherweise an Ihren Monitor angeschlossen sind. SE2419HR: ein VGA- und ein HDMI-Eingang</p>  <p>SE2719HR: ein VGA- und ein HDMI-Eingang</p> 
<p>VGA</p>		<p>Wählen Sie mit  die VGA-Eingangsquelle, wenn Sie einen VGA-Anschluss verwenden.</p>







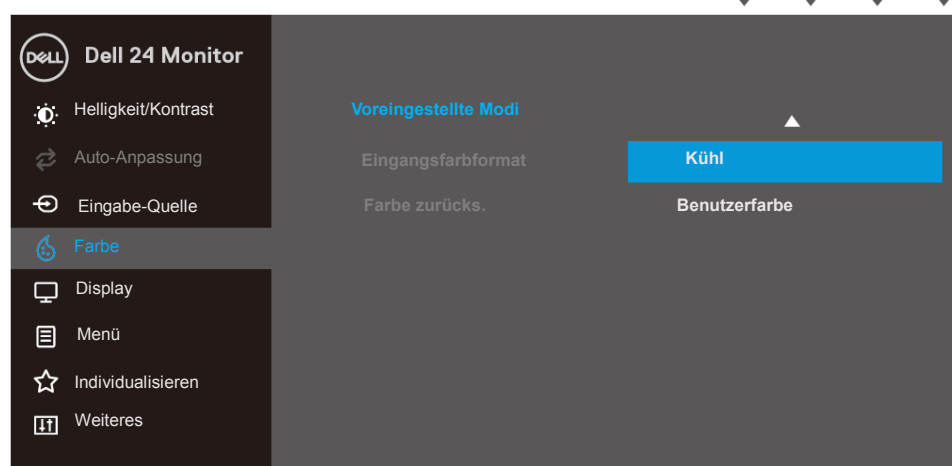
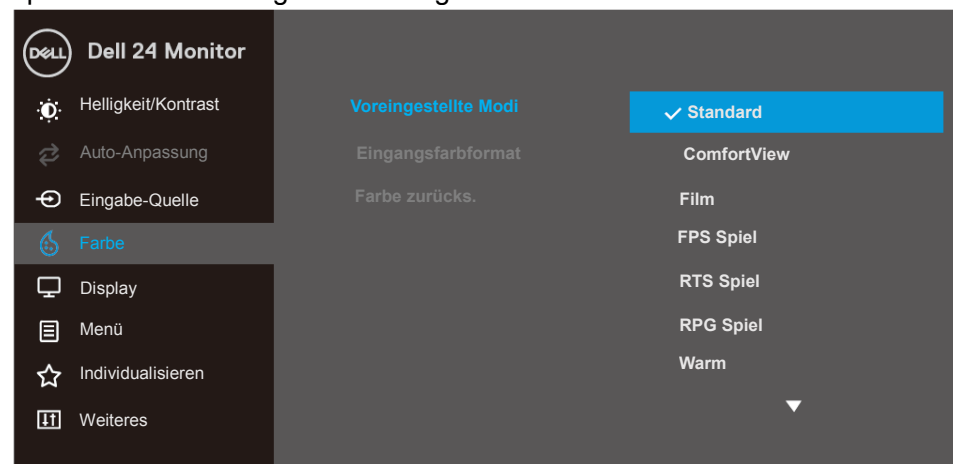

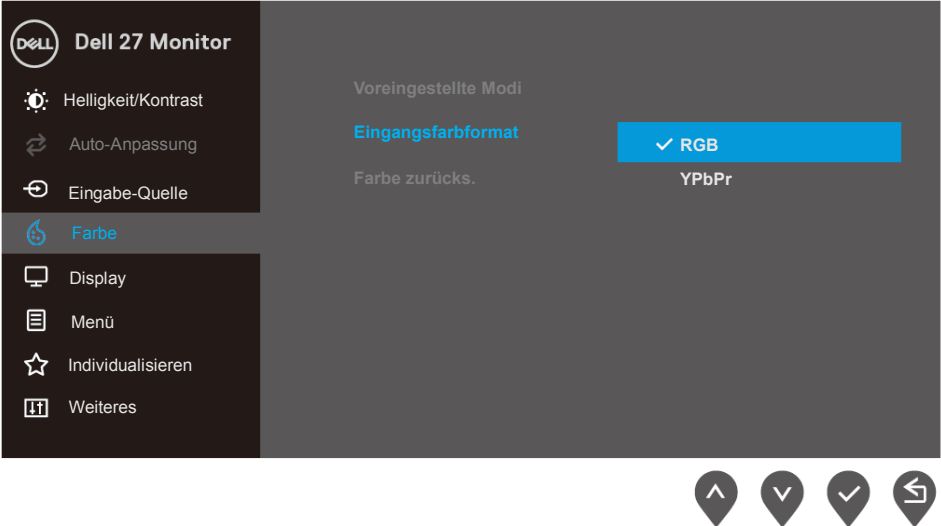

	HDMI	Wählen Sie mit  die HDMI-Eingangsquelle, wenn Sie einen HDMI-Anschluss verwenden.
	Auto Select (Autom. wählen)	Wählen Sie Auto-Auswahl, um nach verfügbaren Eingangssignalen zu suchen.
	Reset Input Source (Eingabe-Quelle zurücks.)	Wählen Sie diese Option zum Wiederherstellen der Standardeingangsquelle.
	Color (Farbe)	<p>Verwenden Sie „Farbe“ zum Anpassen des Farbeinstellungsmodus.</p>  
	Press Modes (Voreingestellte Modi)	<p>Wenn Sie Voreinstellungsmodi wählen, können Sie in der Liste aus Standard, ComfortView, Film, FPS Spiel, RTS Spiel, RPG Spiel, Warm, Kühl, Angepasste Farbe auswählen.</p> <p>Standard: Lädt die Standardfarbeinstellungen des Monitors. Dies ist der voreingestellte Standardmodus.</p> <p>ComfortView: Vermindert den Blauanteil der Bildes, sorgt für eine deutlich angenehmere Darstellung.</p> <p>HINWEIS: Zur Reduzierung der Gefahr von Augenbelastung und Beschwerden im Nacken-/Arm-/Rücken-/Schulterbereich durch längeres Sitzen am Monitor empfehlen wir Folgendes:</p>





- Stellen Sie den Bildschirm etwa 50 bis 70 cm (20 bis 28 Zoll) von Ihren Augen entfernt auf.
- Blinzeln Sie regelmäßig oder benutzen Sie Augentropfen.
- Machen Sie alle zwei Stunden eine Pause von 20 Minuten.
- Fokussieren Sie während der Pausen mindestens 20 Sekunden lang ein etwa 6 Meter entferntes Objekt.
- Dehnen Sie sich während der Pausen regelmäßig, um Anspannungen im Nacken-/Arm-/Rücken-/Schulterbereich zu lösen.
- Film: Lädt Farbeinstellungen, die für Filme am geeignetsten sind.
- FPS Spiel: Lädt optimale Farbeinstellungen für Egoshooter-Spiele.
- RTS Spiel: Lädt optimale Farbeinstellungen für Echtzeitstrategiespiele.
- RPG Spiel: Lädt optimale Farbeinstellungen für Rollenspiele.
- Warm: Erhöht die Farbtemperatur. Der Bildschirm wirkt mit einem rötlichen/gelblichen Farbton wärmer.
- Kühl: Verringert die Farbtemperatur. Der Bildschirm wirkt mit einem bläulichen Farbton kühler.
- Angepasste Farbe: Ermöglicht Ihnen die manuelle Anpassung der Farbeinstellungen.



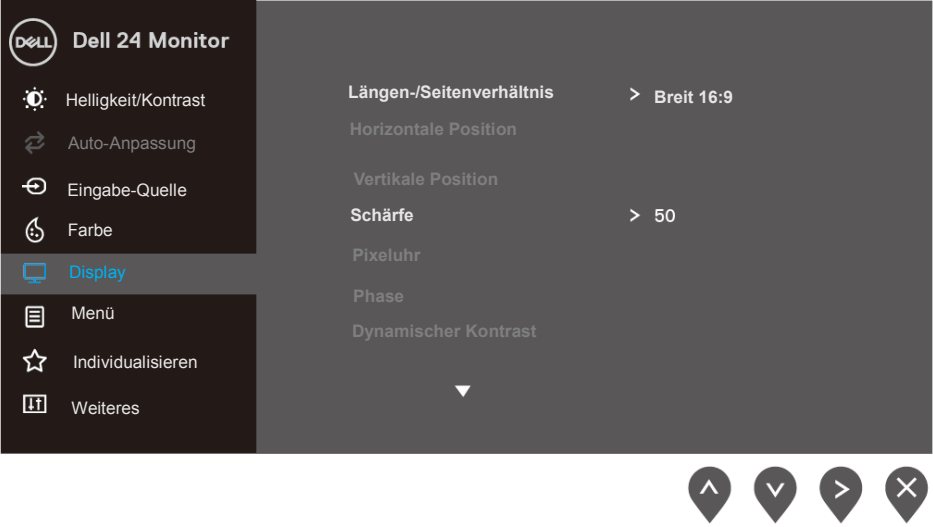

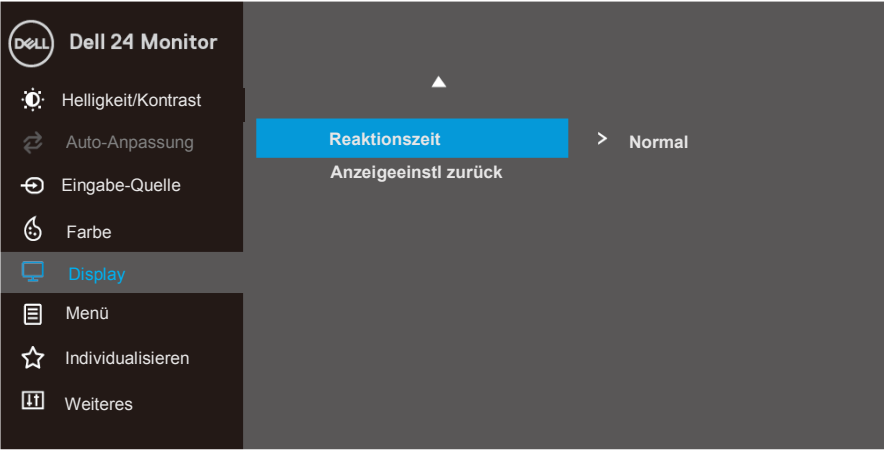
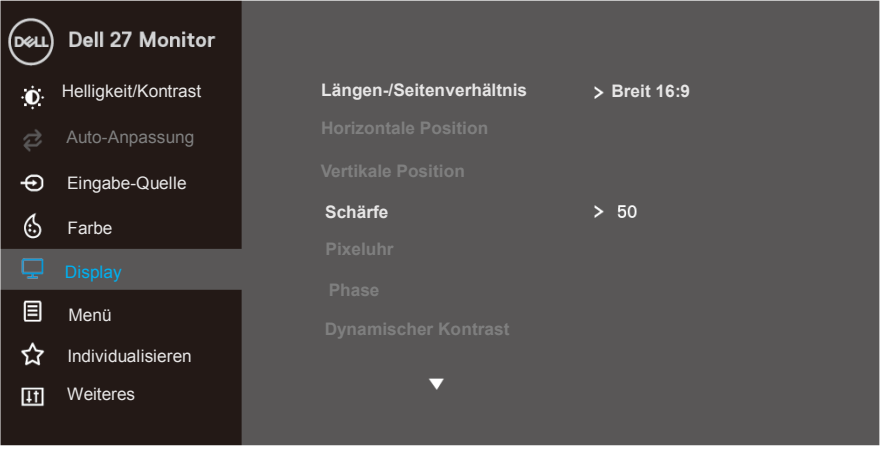
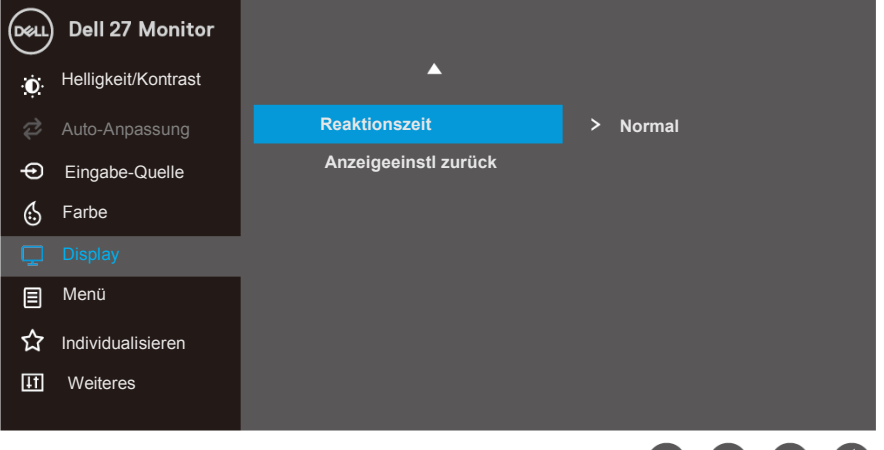



Mit den Tasten  und  können Sie die drei Farbwerte (R, G, B) anpassen und Ihren eigenen voreingestellten Farbmodus erstellen.







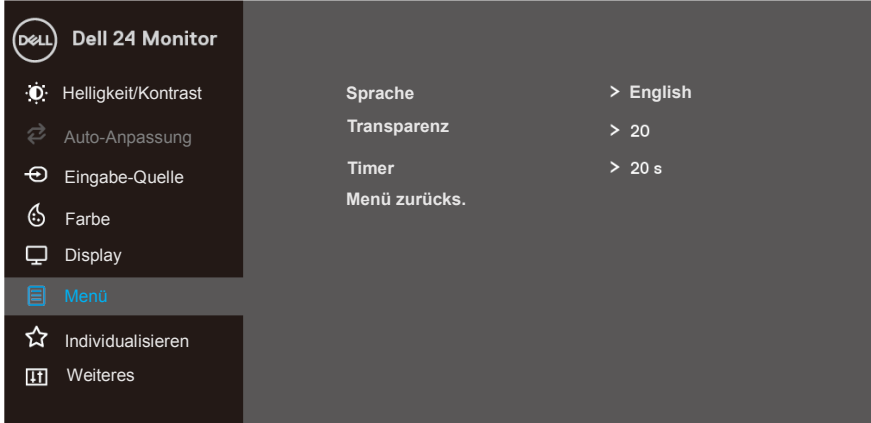

Eingangsfarbformat	Ermöglicht Ihnen die Einstellung des Videoeingangsmodus auf:	<ul style="list-style-type: none"> • RGB: Wählen Sie diese Option, wenn Ihr Monitor über das HDMI-Kabel an einen Computer oder DVD-Player angeschlossen ist. • YPbPr: Wählen Sie diese Option, wenn Ihr DVD-Player nur den YPbPr-Ausgang unterstützt.

		
Farbton		<p>Diese Funktion kann den Grün- oder Lilawert des Videobildes anpassen. Dadurch können Sie den gewünschten Hautton einstellen. Passen Sie den Farbton mit  oder  zwischen 0 und 100 an.</p> <p>Mit  erhöhen Sie die Grünschattierung des Videobildes.</p> <p>Mit  erhöhen Sie die Rotschattierung des Videobildes.</p> <p>HINWEIS: Die Farbtoneinstellung ist nur bei Auswahl der Voreinstellungsmodi Film, FPS Spiel, RTS Spiel oder RPG Spiel verfügbar.</p>
Sättigung		<p>Diese Funktion kann die Farbsättigung des Videobildes anpassen. Passen Sie die Sättigung mit  oder  zwischen 0 und 100 an.</p> <p>Drücken Sie zum Verstärken der monochromen Optik des Videobildes .</p> <p>Drücken Sie zum Verringern der farbenfrohen Optik des Videobildes .</p> <p>HINWEIS: Die Sättigungseinstellung ist nur bei Auswahl der Voreinstellungsmodi Film, FPS Spiel, RTS Spiel oder RPG Spiel verfügbar.</p>
Reset Color (Farbe zurücks.)		<p>Setzen Sie die Farbeinstellungen Ihres Monitors auf die werkseitigen Standardeinstellungen zurück.</p>
	Display	<p>Verwenden Sie die Anzeige zum Anpassen des Bildes.</p> 

	  
Aspect Ratio (Längen-/Seitenverhältnis)	Passt das Bildseitenverhältnis auf Breit 16:9, 4:3 oder 5:4 an.
Horizontal Position (Horizontale Position) (nur VGA-Eingang)	Bewegen Sie das Bild mit  oder  nach links oder rechts. Minimum ist „0“ (-). Maximum ist „100“ (+).
Vertical Position (Vertikale Position) (nur VGA-Eingang)	Bewegen Sie das Bild mit  oder  nach oben oder unten. Minimum ist „0“ (-). Maximum ist „100“ (+).

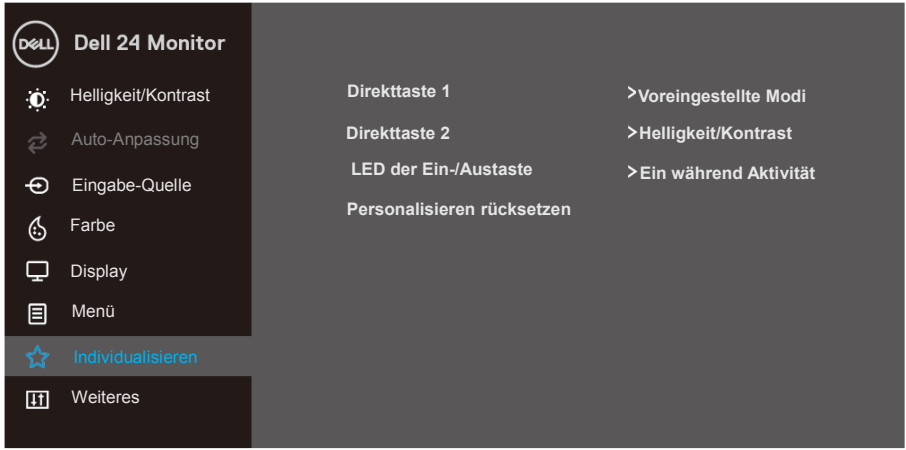
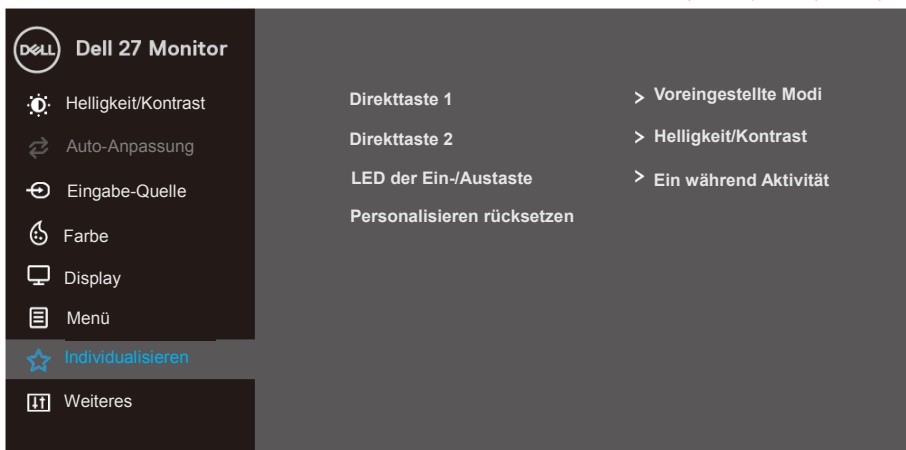
	Sharpness (Schärfe)	Diese Funktion kann das Bild schärfer oder weicher wirken lassen. Passen Sie die Schärfe mit  oder  zwischen 0 und 100 an.
	Pixel Clock (Pixeluhr) (nur VGA-Eingang)	Mit der Pixeltaktfunktion können Sie die Bildqualität Ihres Monitors wie gewünscht anpassen. Stellen Sie eine optimale Bildqualität mit den Tasten  oder  ein.
	Phase (nur VGA-Eingang)	Falls mit der Phase-Einstellung keine zufriedenstellenden Ergebnisse erzielt wurden, passen Sie erneut den Pixeltakt (grob) und dann die Phase (fein) an.
	Dynamic Contrast (Dynamischer Kontrast)	Sie können den Kontrast steigern, um ein schärferes Bild mit mehr Details zu erhalten. Schalten Sie den dynamischen Kontrast mit der Taste  ein oder aus. HINWEIS: Der dynamische Kontrast liefert nur bei Auswahl der Voreinstellungsmodi Film, FPS Spiel, RTS Spiel oder RPG Spiel verfügbar einen höheren Kontrast.
	Response Time (Reaktionszeit)	Sie können zwischen Normal (8 ms), Schnell (5 ms) oder Extrem (4 ms) auswählen.
	Reset Display (AnzeigeEinstl zurück)	Wählen Sie diese Option zum Wiederherstellen der Standardanzeigeeinstellungen.
	Menu (Menü)	<p>Wählen Sie zum Anpassen der OSD-Einstellungen, wie Sprache, Dauer der Menüeinblendung usw., diese Option.</p>   <p>The screenshots show the OSD menu for two Dell monitors. The top one is for a Dell 24 Monitor and the bottom one is for a Dell 27 Monitor. Both menus have a similar layout with a left sidebar and a main settings area. The sidebar includes options like Helligkeit/Kontrast, Auto-Anpassung, Eingabe-Quelle, Farbe, Display, Menü (highlighted in blue), Individualisieren, and Weiteres. The main area shows settings for Sprache (English), Transparenz (20), and Timer (20 s), along with a 'Menü zurücks.' option. Navigation arrows are shown at the bottom of each screenshot.</p>

	Language (Sprache)	Sprachoptionen zum Einstellen der OSD-Anzeige auf eine von acht Sprachen (Englisch, Spanisch, Französisch, Deutsch, Brasilianisches Portugiesisch, Russisch, Vereinfachtes Chinesisch oder Japanisch).
	Transparency (Transparenz)	Mit dieser Option können Sie durch Drücken der Tasten  oder  die Menütransparenz zwischen 0 und 100 einstellen.
	Timer	OSD-Beibehaltungszeit: Stellt ein, wie lang das OSD-Menü nach dem letzten Tastendruck aktiv bleibt. Passen Sie den Schieberegler mit  oder  in Schritten von 1 Sekunde zwischen 5 und 60 Sekunden an.
	Reset Menu (Menü zurücks.)	Setzen Sie alle OSD-Einstellungen auf die werkseitig voreingestellten Werte zurück.
	Personalize (Individualisieren)	Sie können eine Funktion aus Direkttaste 1, Direkttaste 2, LED der Ein-/Austaste oder Anpassung zurücksetzen, Voreinstellungsmodi oder Helligkeit/Kontrast auswählen und als Schnelltaste festlegen.  
	Shortcut Key 1 (Direktaste 1)	Ermöglicht die Auswahl von einer der folgenden Optionen: Voreinstellungsmodi, Helligkeit/Kontrast, Auto-Anpassung, Eingangsquelle, Seitenverhältnis zur Einstellung für Direkttaste 1.

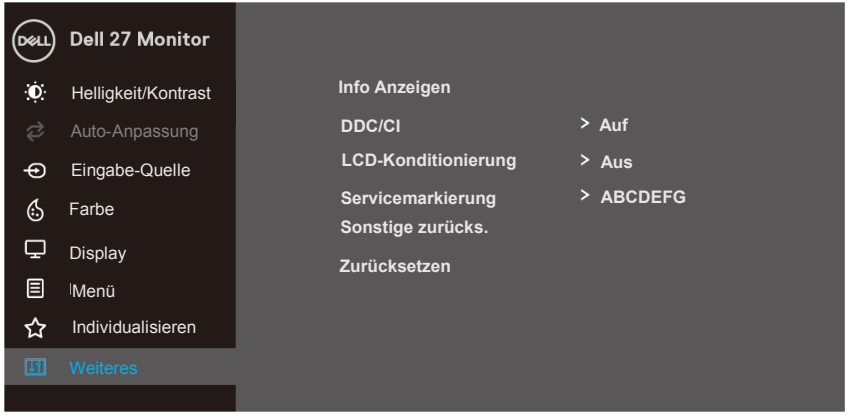
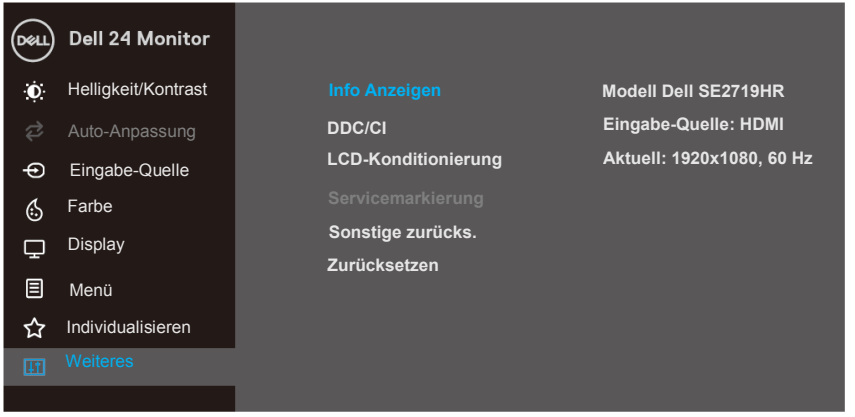
	Shortcut Key 2 (Direkttaste 2)	Ermöglicht die Auswahl von einer der folgenden Optionen: Voreinstellungsmodi, Helligkeit/Kontrast, Auto-Anpassung, Eingangsquelle, Seitenverhältnis zur Einstellung für Direkttaste 2.
	Power Button LED (LED der Ein-/Austaste)	Ermöglicht das Einstellen der LED der Ein-/Austaste zur Einsparung von Energie auf „Ein während Aktivität“ oder „Aus während Aktivität“.
	Reset Personalization (Personalisieren rücksetzen)	Ermöglicht Ihnen, die Standardeinstellung der Schnell taste wiederherzustellen.
	Others (Weiteres)	 
	Display Info (Info Anzeigen)	<p>Zeigt Informationen zum Display an. SE2419HR:</p> 

SE2719HR:

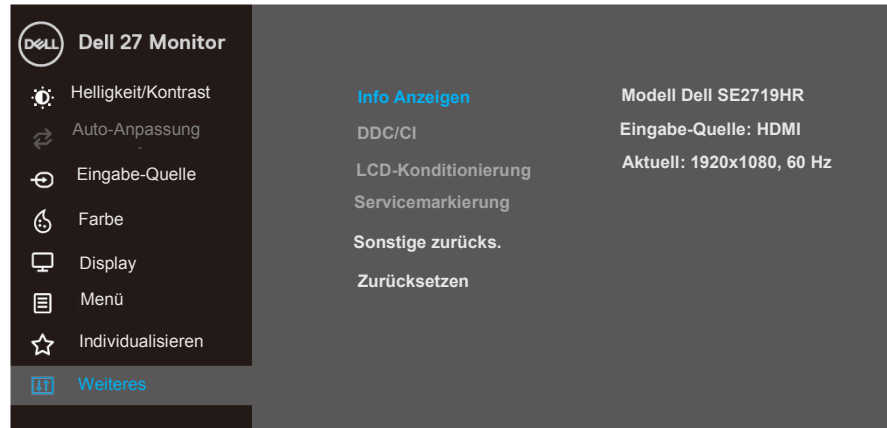

DDC/CI

Mit DDC/CI (Display Data Channel/Command Interface) können Sie die Monitoreinstellungen mittels Software über den Computer anpassen. Wählen Sie „Aus“, um diese Funktion zu deaktivieren. Aktivieren Sie diese Funktion für höchste Bedienungsfreundlichkeit und optimale Leistung Ihres Monitors.

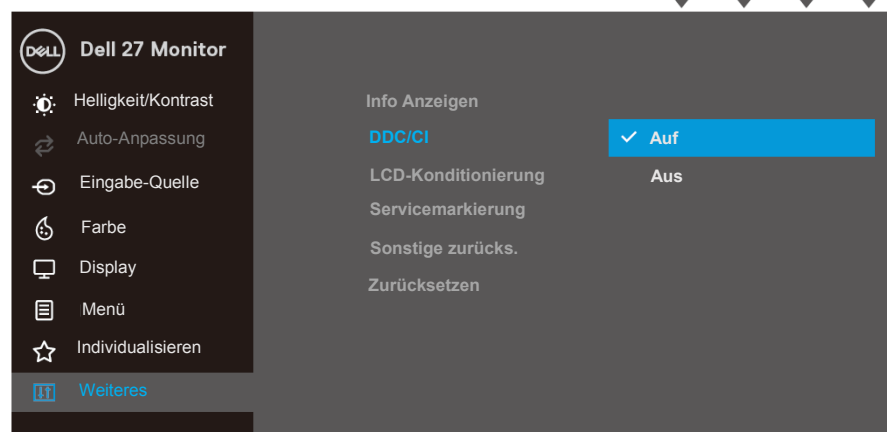
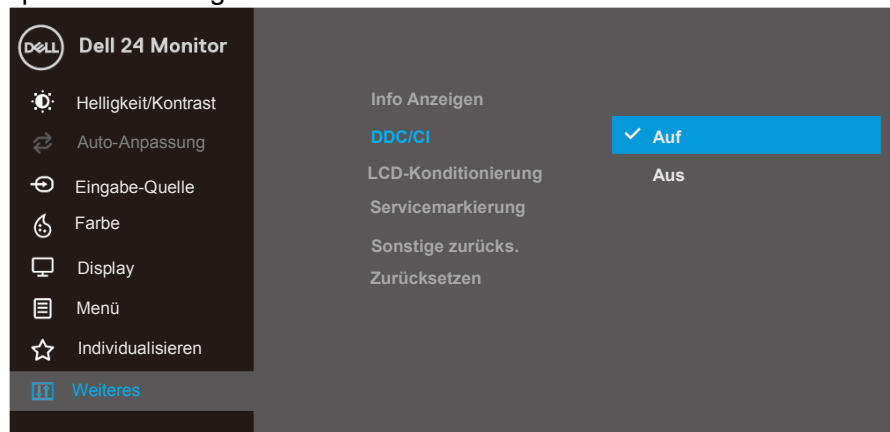

LCD Conditioning
(LCD-Konditionierung)

Hilft bei der Reduzierung schwacher Geisterbilder. Je nach Stärke der Geisterbilder dauert die Ausführung des Programms möglicherweise einige Zeit. Wählen Sie „Ein“, um die LCD-Behandlung zu starten.

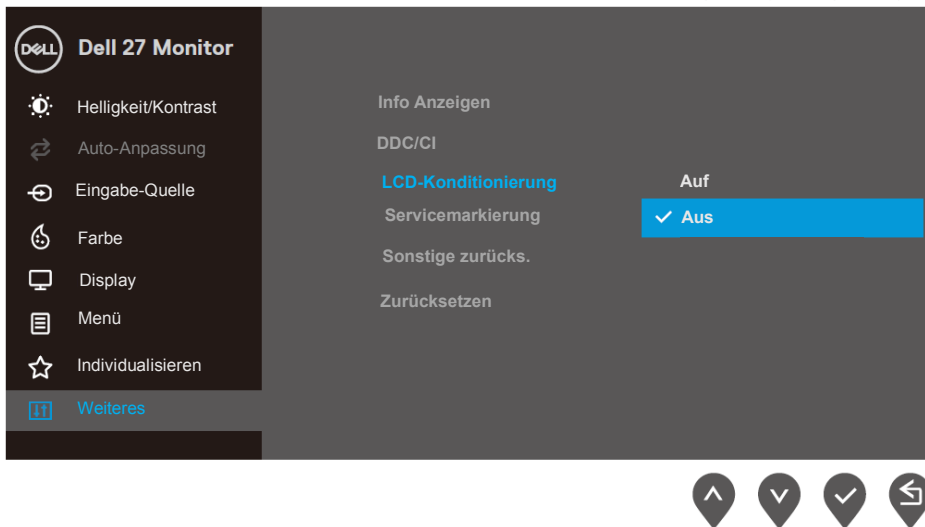
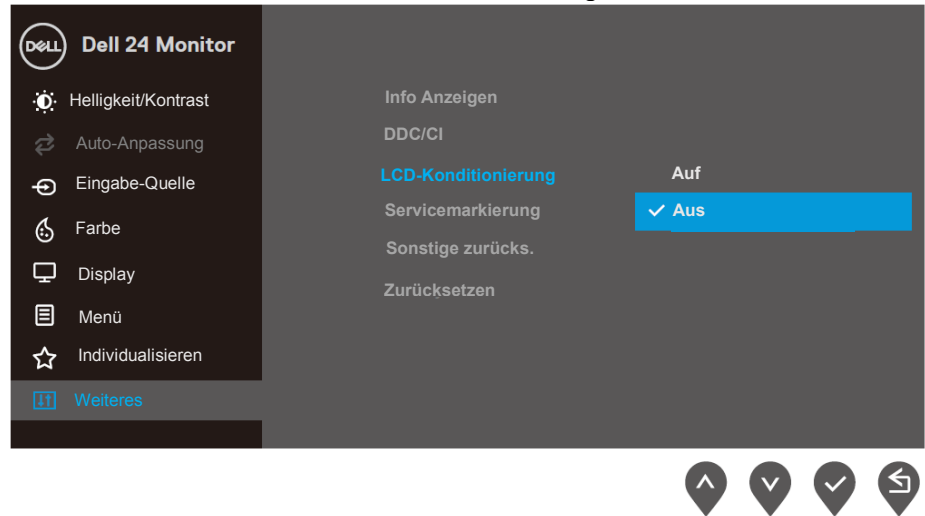

Service Tag
(Servicemarkierung)

Zeigt die Servicemarkierung-Nummer des Monitors an.

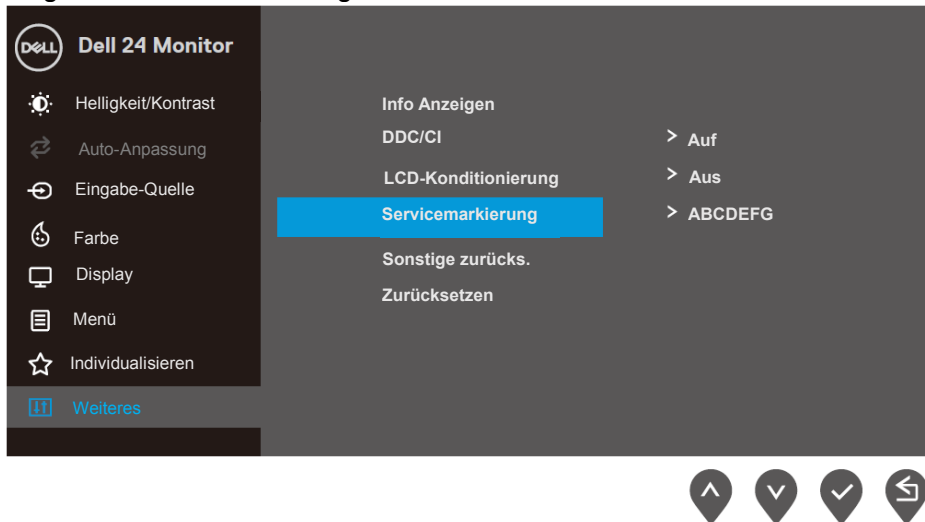

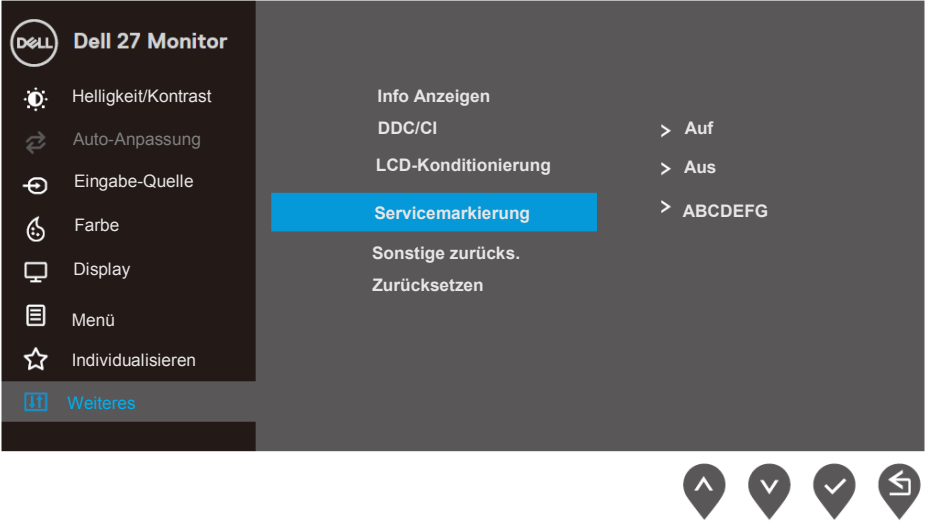
		
	<p>Reset Other (Sonstige zurücks.)</p>	<p>Setzt alle Einstellungen des Menüs Sonstige auf die Werkseinstellungen zurück.</p>
	<p>Factory Reset (Zurücksetzen)</p>	<p>Setzt alle Einstellungen auf die Werkseinstellungen zurück.</p>

OSD-Warnmeldungen

Wenn die dynamische Kontrastfunktion aktiviert ist (in den Voreinstellungsmodi **Film**, **FPS Spiel**, **RTS Spiel** oder **RPG Spiel**) ist die manuelle Helligkeitseinstellung deaktiviert.

SE2419HR

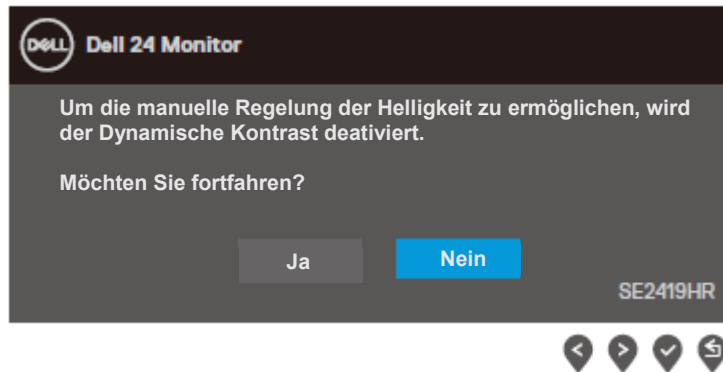

SE2719HR

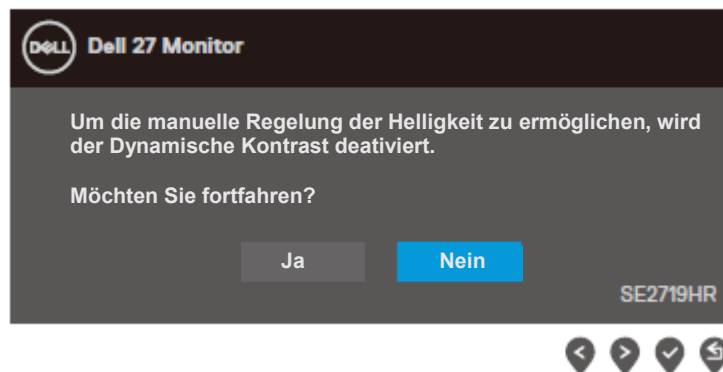

Vor dem Deaktivieren der DDC/CI-Funktion erscheint folgende Meldung.

SE2419HR

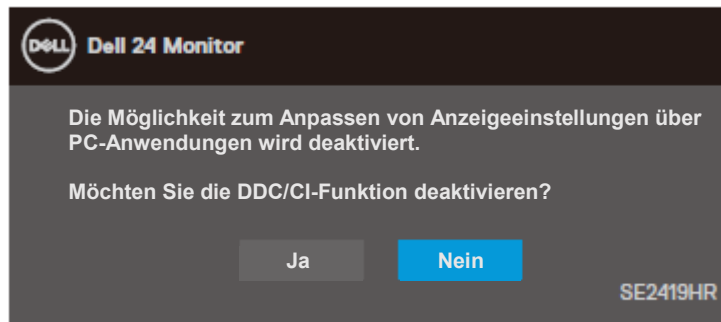

SE2719HR

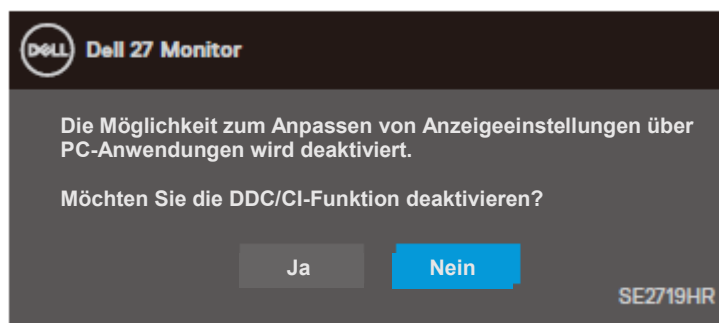

Wenn der Monitor den Energiesparmodus aufruft, erscheint die folgende Meldung.

SE2419HR

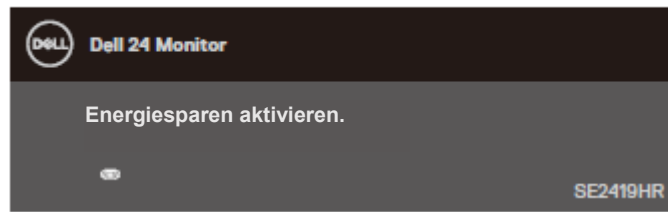

SE2719HR

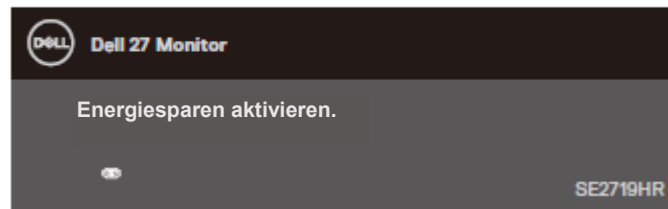

Ist das VGA- oder HDMI-Kabel nicht angeschlossen, erscheint ein schwebendes Dialogfenster, siehe unten.

Der Monitor ruft nach vier Minuten den Energiesparmodus auf, wenn er in diesem Zustand belassen wird.

SE2419HR

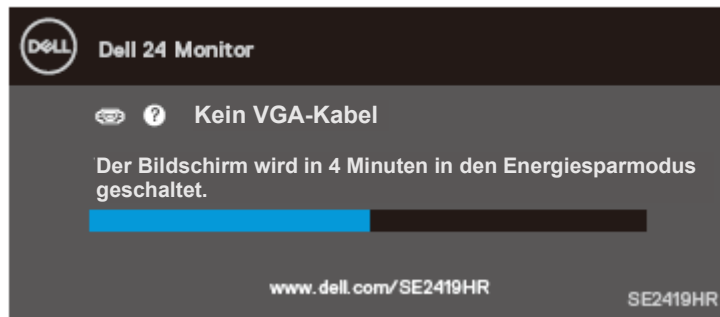

SE2719HR

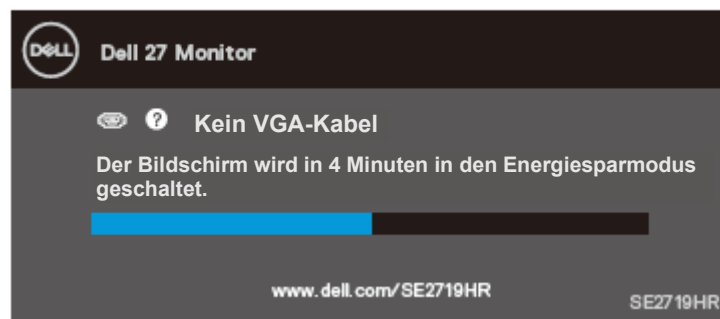

Siehe [Fehlerbehebung](#) für weitere Informationen.

Den Monitor einrichten

Anzeigaauflösung auf 1920 x 1080 einstellen

Für beste Leistung sollte die Anzeigaauflösung wie folgt auf 1920×1080 Pixel eingestellt werden:

In Windows 7:

1. Rechtsklicken Sie auf den Desktop und klicken Sie auf **Bildschirmauflösung**.
2. Klicken Sie auf das Dropdown-Menü von **Bildschirmauflösung** und wählen Sie 1920 x 1080.
3. Klicken Sie auf **OK**.

In Windows 8 oder Windows 8.1:

1. Wählen Sie die Desktop-Kachel, um zum klassischen Desktop zu schalten.
2. Rechtsklicken Sie auf den Desktop und klicken Sie auf **Bildschirmauflösung**.
3. Klicken Sie auf das Dropdown-Menü von **Bildschirmauflösung** und wählen Sie 1920 x 1080.
4. Klicken Sie auf **OK**.

In Windows 10:

1. Klicken Sie mit der rechten Maustaste auf den Desktop und klicken Sie auf **Anzeigeeinstellungen**.
2. Klicken Sie auf **Erweiterte Anzeigeeinstellungen**.
3. Klicken Sie auf das Dropdown-Menü von **Auflösung** und wählen Sie 1920 x 1080
4. Klicken Sie auf **Übernehmen**.

Falls die empfohlene Auflösung nicht als Option verfügbar ist, müssen Sie möglicherweise Ihren Grafikkartentreiber aktualisieren. Aktualisieren Sie Ihren Grafikkartentreiber nach einem der folgenden Verfahren:

Dell-Computer

1. Rufen Sie www.dell.com/support auf, geben Sie Ihr Service-Tag ein und laden Sie den neuesten Treiber für Ihre Grafikkarte herunter.
2. Versuchen Sie nach Installation der Treiber für Ihre Grafikkarte noch einmal, die Auflösung auf 1920 x 1080 einzustellen.



HINWEIS: Falls Sie die Auflösung nicht auf 1920 x 1080 einstellen können, erkundigen Sie sich bitte bei Dell nach einem Grafikadapter, der diese Auflösung unterstützt.

Nicht-Dell-Computer

In Windows 7:

1. Rechtsklicken Sie auf den Desktop und klicken Sie auf **Anpassen**.
2. Klicken Sie auf **Anzeigeeinstellungen ändern**.
3. Klicken Sie auf **Erweiterte Einstellungen**.
4. Ermitteln Sie den Hersteller Ihres Grafikcontrollers über die Beschreibung oben im Fenster (z. B. NVIDIA, AMD, Intel usw.).
5. Suchen Sie auf der Website des Grafikkartenanbieters nach dem aktuellen Treiber (zum Beispiel www.AMD.com oder www.NVIDIA.com).
6. Versuchen Sie nach Installation der Treiber für Ihre Grafikkarte noch einmal, die Auflösung auf 1920 x 1080 einzustellen.

In Windows 8 oder Windows 8.1:

1. Wählen Sie die Desktop-Kachel, um zum klassischen Desktop zu schalten.
2. Rechtsklicken Sie auf den Desktop und klicken Sie auf **Anpassen**.
3. Klicken Sie auf **Anzeigeeinstellungen ändern**.
4. Klicken Sie auf **Erweiterte Einstellungen**.
5. Ermitteln Sie den Hersteller Ihres Grafikcontrollers über die Beschreibung oben im Fenster (z. B. NVIDIA, AMD, Intel usw.).
6. Suchen Sie auf der Website des Grafikkartenanbieters nach dem aktuellen Treiber (zum Beispiel www.AMD.com oder www.NVIDIA.com).
7. Versuchen Sie nach Installation der Treiber für Ihre Grafikkarte noch einmal, die Auflösung auf 1920 x 1080 einzustellen.

In Windows 10:

1. Rechtsklicken Sie auf den Desktop und klicken Sie auf **Anzeigeeinstellungen**.
2. Klicken Sie auf **Erweiterte Anzeigeeinstellungen**.
3. Klicken Sie auf **Eigenschaften der Grafikkarte**.
4. Ermitteln Sie den Hersteller Ihres Grafikcontrollers über die Beschreibung oben im Fenster (z. B. NVIDIA, AMD, Intel usw.).
5. Suchen Sie auf der Website des Grafikkartenanbieters nach dem aktuellen Treiber (zum Beispiel www.AMD.com oder www.NVIDIA.com).
6. Versuchen Sie nach Installation der Treiber für Ihre Grafikkarte noch einmal, die Auflösung auf 1920×1080 einzustellen.



HINWEIS: Falls Sie nicht die empfohlene Auflösung einstellen können, wenden Sie sich bitte an den Hersteller Ihres Computers oder denken Sie über den Kauf einer Grafikkarte nach, die diese Videoauflösung unterstützt.

Neigen verwenden

Sie können den Monitor auf einen komfortablen Betrachtungswinkel einstellen.



HINWEIS: Der Ständer ist bei Werksauslieferung nicht am Monitor angebracht.



Fehlerbehebung



WARNUNG: Bevor Sie eines der Verfahren in diesem Abschnitt beginnen, befolgen Sie die [Sicherheitshinweise](#).

Selbsttest

Ihr Monitor besitzt eine Selbsttestfunktion, mit der Sie prüfen können, ob Ihr Monitor richtig funktioniert. Sind Ihr Monitor und der Computer richtig verbunden, aber der Monitorbildschirm bleibt dunkel, führen Sie anhand der nachstehenden Schritte den Monitorselbsttest durch:

1. Schalten Sie den Computer und auch den Monitor ein.
2. Trenn Sie alle Videokabel vom Monitor. So ist der Computer nicht beteiligt.
3. Schalten Sie den Monitor ein.

Wenn der Monitor richtig funktioniert, erkennt er, dass kein Signal anliegt, und eine der folgenden Meldungen erscheint. Während des Selbsttestmodus leuchtet die Betriebs-LED durchgehend blau.

SE2419HR

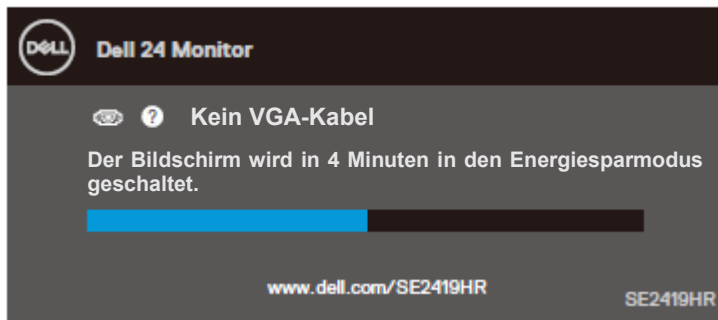

SE2719HR

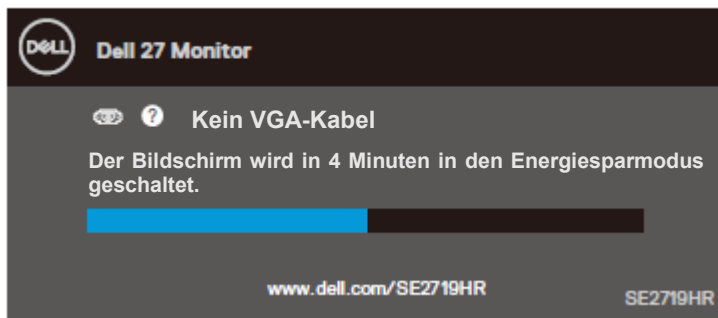



HINWEIS: Dieses Fenster erscheint auch während des normalen Betriebs, falls das Videokabel getrennt wird oder beschädigt ist.

4. Schalten Sie Ihren Monitor aus und schließen das Videokabel erneut an; schalten Sie dann Ihren Computer und den Monitor ein.

Wenn Ihr Monitor auch nach dem erneuten Anschließen der Kabel dunkel bleibt, prüfen Sie Ihren Videocontroller und den Computer.

Integrierte Diagnose

Ihr Monitor hat ein integriertes Diagnosewerkzeug, das Ihnen bei der Bestimmung hilft, ob eine etwaige Bildschirmstörung an Ihrem Monitor oder an Ihrem Computer und der Grafikkarte liegt.



HINWEIS: Sie können die integrierte Diagnose nur durchführen, wenn das Videokabel abgezogen ist und sich der Monitor im Selbsttestmodus befindet.



1

Nummer	Beschreibung
1	Taste 1

So führen Sie die integrierte Diagnose durch:

1. Stellen Sie sicher, dass der Bildschirm sauber ist (keine Staubpartikel auf der Bildschirmoberfläche).
2. Ziehen Sie das/die Videokabel von der Rückseite des Computers oder Monitors ab. Der Monitor ruft den Selbsttestmodus auf.
3. Halten Sie Taste 1 5 Sekunden lang gedrückt. Ein grauer Bildschirm erscheint.
4. Untersuchen Sie den Bildschirm sorgfältig auf Abweichungen.
5. Drücken Sie Taste 1 unten am Monitor erneut. Der Bildschirm wird rot.
6. Untersuchen Sie den Bildschirm auf Abweichungen.
7. Wiederholen Sie die Schritte 5 und 6, um die Anzeige in grün, blau, schwarz und weiß sowie die Textbildschirme zu überprüfen.

Allgemeine Probleme

Die folgende Tabelle enthält allgemeine Informationen zu üblichen Monitorproblemen, die auftreten könnten, sowie Korrekturvorschläge:

Allgemeine Symptome	Korrekturvorschläge
Kein Video/Betriebs-LED aus	<ul style="list-style-type: none"> • Stellen Sie sicher, dass das Videokabel richtig und fest mit dem Monitor und dem Computer verbunden ist. • Vergewissern Sie sich, dass die Steckdose richtig funktioniert, indem Sie ein anderes elektrisches Gerät anschließen. • Drücken Sie unbedingt die Ein-/Austaste. • Stellen Sie sicher, dass über das Auswahlmenü Eingangsquelle die richtige Eingangsquelle ausgewählt ist.
Kein Video/Betriebs-LED ein	<ul style="list-style-type: none"> • Erhöhen Sie mit dem OSD-Menü die Helligkeit und den Kontrast. • Führen Sie die Selbsttestfunktion des Monitors aus. • Prüfen Sie, ob Kontaktstifte am Videokabelanschluss verbogen oder abgebrochen sind. • Führen Sie die integrierte Diagnose aus. • Stellen Sie sicher, dass über das Auswahlmenü Eingangsquelle die richtige Eingangsquelle ausgewählt ist.
Schlechter Fokus	<ul style="list-style-type: none"> • Verwenden Sie keine Videoverlängerungskabel. • Setzen Sie den Monitor auf die Werkseinstellungen zurück (Auf Werkseinstellungen zurücksetzen). • Ändern Sie die Videoauflösung entsprechend dem Seitenverhältnis.
Wackliges/zittriges Video	<ul style="list-style-type: none"> • Setzen Sie den Monitor auf die Werkseinstellungen zurück (Auf Werkseinstellungen zurücksetzen). • Prüfen Sie die Umgebungsfaktoren. • Stellen Sie den Monitor um und testen Sie ihn in einem anderen Zimmer.
Fehlende Pixel	<ul style="list-style-type: none"> • Schalten Sie das Gerät aus und wieder ein. • Ein durchgehend inaktives Pixel ist ein natürlicher Defekt, der in der LCD-Technologie auftreten kann. • Weitere Informationen über die Qualitätsrichtlinie für den Dell-Monitor und die Pixel finden Sie auf der Dell-Support-Site unter: www.dell.com/support/monitors.
Pixel, die nicht verschwinden	<ul style="list-style-type: none"> • Schalten Sie das Gerät aus und wieder ein. • Ein durchgehend inaktives Pixel ist ein natürlicher Defekt, der in der LCD-Technologie auftreten kann. • Weitere Informationen über die Qualitätsrichtlinie für den Dell-Monitor und die Pixel finden Sie auf der Dell-Support-Site unter: www.dell.com/support/monitors.
Helligkeitsprobleme	<ul style="list-style-type: none"> • Setzen Sie den Monitor auf die Werkseinstellungen zurück (Auf Werkseinstellungen zurücksetzen). • Passen Sie Helligkeit und Kontrast im OSD-Menü an.
Geometrische Verzerrung	<ul style="list-style-type: none"> • Setzen Sie den Monitor auf die Werkseinstellungen zurück (Auf Werkseinstellungen zurücksetzen). • Passen Sie die horizontalen vertikalen Regler über das OSD-Menü an.
Horizontale/vertikale Linien	<ul style="list-style-type: none"> • Setzen Sie den Monitor auf die Werkseinstellungen zurück (Auf Werkseinstellungen zurücksetzen). • Führen Sie den Selbsttest des Monitors aus und prüfen Sie, ob diese Linien auch im Selbsttestmodus auftreten. • Prüfen Sie, ob Kontaktstifte am Videokabelanschluss verbogen oder abgebrochen sind. • Führen Sie die integrierte Diagnose aus.

Synchronisierungsprobleme	<ul style="list-style-type: none"> • Setzen Sie den Monitor auf die Werkseinstellungen zurück (Auf Werkseinstellungen zurücksetzen). • Führen Sie den Selbsttest des Monitors aus und prüfen Sie, ob das Bild auch im Selbsttestmodus ungeordnet ist. • Prüfen Sie, ob Kontaktstifte am Videokabelanschluss verbogen oder abgebrochen sind. • Starten Sie den Computer im abgesicherten Modus neu.
Sicherheitsbezogene Probleme	<ul style="list-style-type: none"> • Nehmen Sie keine Schritte zur Problemlösung vor. • Wenden Sie sich umgehend an Dell.
Periodisch auftretende Probleme	<ul style="list-style-type: none"> • Stellen Sie sicher, dass das Videokabel richtig und fest mit dem Monitor und dem Computer verbunden ist. • Setzen Sie den Monitor auf die Werkseinstellungen zurück (Auf Werkseinstellungen zurücksetzen). • Führen Sie den Selbsttest des Monitors aus und prüfen Sie, ob das intermittierende Problem auch im Selbsttestmodus auftritt.
Fehlende Farbe	<ul style="list-style-type: none"> • Führen Sie die Selbsttestfunktion des Monitors aus. • Stellen Sie sicher, dass das Videokabel richtig und fest mit dem Monitor und dem Computer verbunden ist. • Prüfen Sie, ob Kontaktstifte am Videokabelanschluss verbogen oder abgebrochen sind.
Falsche Farbe	<ul style="list-style-type: none"> • Ändern Sie den Farbeinstellungsmodus in den OSD-Farbeinstellungen, je nach Anwendung, auf Grafiken oder Video. • Probieren Sie im Farbeinstellungen-OSD-Menü verschiedene Voreinstellungsmodi aus. Passen Sie den Wert von R/G/B unter Angepasste Farbe im Farbeinstellungen-OSD-Menü an. • Ändern Sie im Farbeinstellungen-OSD-Menü Eingangsfarbformat auf RGB oder YPbPr. • Führen Sie die integrierte Diagnose aus.
Ein auf dem Monitor längere Zeit verbliebenes, statisches Bild hat sich eingebrannt	<ul style="list-style-type: none"> • Verwenden Sie die Energieverwaltung, damit sich der Monitor bei Nichtbenutzung ausschaltet (weitere Informationen finden Sie unter Power management modes). • Oder verwenden Sie einen sich dynamisch ändernden Bildschirmschoner.
Geisterbilder oder Overshooting in Videos	<ul style="list-style-type: none"> • Ändern Sie im Anzeige-OSD-Menü Ansprechzeit je nach Anwendung und Nutzung auf Extrem, Schnell oder Normal.

Produktspezifische Probleme

Spezifische Symptome	Korrekturvorschläge
Bild ist zu klein	<ul style="list-style-type: none">• Prüfen Sie im Anzeige-OSD-Menü die Einstellung Seitenverhältnis.• Setzen Sie den Monitor auf die Werkseinstellungen zurück (Auf Werkseinstellungen zurücksetzen).
Der Monitor kann mit den Tasten am unteren Rand nicht eingestellt werden	<ul style="list-style-type: none">• Schalten Sie den Monitor aus, ziehen Sie den Netzstecker ab, schließen Sie ihn wieder an und schalten Sie den Monitor wieder ein.
Kein Eingangssignal bei Betätigung von Bedienelementen	<ul style="list-style-type: none">• Prüfen Sie die Signalquelle. Stellen Sie sicher, dass sich der Computer nicht im Standby- oder Ruhemodus befindet, indem Sie die Maus bewegen oder eine Taste auf der Tastatur drücken.• Prüfen Sie, ob das Videokabel richtig angeschlossen ist. Trennen Sie bei Bedarf das Videokabel und schließen Sie es wieder an.• Setzen Sie den Computer oder den Videoplayer zurück.
Das Bild füllt nicht den gesamten Bildschirm aus	<ul style="list-style-type: none">• Aufgrund verschiedener Videoformate (Seitenverhältnisse) von DVDs erscheint die Anzeige am Monitor möglicherweise nicht als Vollbild.• Führen Sie die integrierte Diagnose aus.

Anhang

Sicherheitshinweise



WARNUNG: Die Verwendung von Reglern, Einstellungen und Verfahren, die nicht in dieser Dokumentation angegeben sind, kann zu Stromschlägen, elektrischen und/oder mechanischen Gefahren führen.

Informationen zu den Sicherheitshinweisen finden Sie in der Produktinformationsanleitung.

FCC-Hinweis (nur USA) und Informationen zu anderen Richtlinien

FCC-Hinweise und Informationen zu anderen Richtlinien finden Sie auf der Website für Richtlinienkonformität unter www.dell.com/regulatory_compliance.

Dell kontaktieren



Kunden in den Vereinigten Staaten erreichen uns unter der Telefonnummer 800-WWW-DELL (800-999-3355).

HINWEIS: Falls Sie keine aktive Internetverbindung haben, finden Sie die Kontaktinformationen auf Ihrer Kaufrechnung, dem Lieferschein, Beleg oder im Dell-Produktkatalog.

Dell bietet online und über das Telefon verschiedene Support- und Kundendienstoptionen an. Die Verfügbarkeit kann je nach Land und Produkt variieren, einige Dienste sind in Ihrer Region möglicherweise nicht verfügbar.

So beziehen Sie den Online-Inhalt für Monitor-Support:

1. Besuchen Sie www.dell.com/support/monitors.

So kontaktieren Sie Dell bei Fragen zum Kauf, zum technischen Support oder zum Kundendienst:

1. Besuchen Sie www.dell.com/support/monitors.
2. Wählen Sie Ihr Land bzw. Ihre Region aus dem Dropdown-Menü „Land/Region wählen“ im unteren Bereich der Seite.
3. Klicken Sie im linken Bereich der Seite auf Kontakt.
4. Wählen Sie den je nach Ihrem Bedarf den geeigneten Kundendienst- oder Support-Link.
5. Wählen Sie die Methode zur Kontaktaufnahme mit Dell, die für Sie bequem ist.



WARNUNG: Displays mit glänzender Blende müssen richtig aufgestellt werden, um störende Reflektionen von Umgebungslicht und hellen Oberflächen zu vermeiden.

Pinbelegungen

D-Sub-Anschluss 15-polig

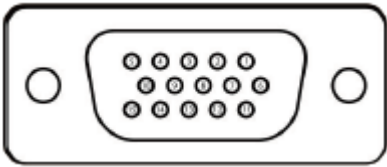

Pin-Nummer	Signalzuweisung
1	Video-Rot
2	Video-Grün
3	Video-Blau
4	Erde
5	Selbsttest
6	GND-R
7	GND-G
8	GND-B
9	DDC +5 V
10	GND-Sync
11	Erde
12	DDC-Daten
13	H-Sync
14	V-Sync
15	DDC-Takt

Pinbelegungen

HDMI-Anschluss 19-polig

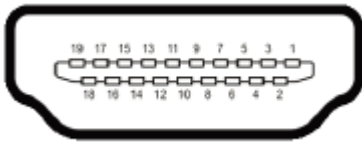

Pin-Nummer	Signalzuweisung
1	TMDS DATEN 2+
2	TMDS DATEN 2 SCHIRMUNG
3	TMDS DATEN 2-
4	TMDS DATEN 1+
5	TMDS DATEN 1 SCHIRMUNG
6	TMDS DATEN 1-
7	TMDS DATEN 0+
8	TMDS DATEN 0 SCHIRMUNG
9	TMDS DATEN 0-
10	TMDS TAKT+
11	TMDS TAKT SCHIRMUNG
12	TMDS TAKT-
13	CEC
14	Reserviert (N.C. am Gerät)
15	DDC TAKT (SCL)
16	DDC DATEN (SDA)
17	DDC/CEC Erde
18	+5V LEISTUNG
19	HOT-PLUG-ERKENNUNG