



Dell S2419HGF/S2719DGF

Sổ hướng dẫn sử dụng

Mẫu màn hình: S2419HGF/S2719DGF
Mẫu quy chuẩn: S2419HGFc/S2719DGFc



-  **LƯU Ý: LƯU Ý** cho biết thông tin quan trọng giúp bạn sử dụng máy tính hiệu quả hơn.
-  **CHÚ Ý: LƯU Ý** cho biết thiệt hại tiềm ẩn đối với phần cứng hoặc mất dữ liệu nếu bạn không thực hiện theo các hướng dẫn.
-  **CẢNH BÁO: CẢNH BÁO** cho biết khả năng bị hư hỏng tài sản, thương tật cá nhân hoặc tử vong.

Bản quyền © 2018 Dell Inc. hoặc của các công ty con liên quan. Bảo lưu mọi bản quyền.
Dell, EMC và các thương hiệu khác là các thương hiệu của Dell Inc. hoặc của các công ty con liên quan. Các thương hiệu khác có thể là thương hiệu của các đơn vị sở hữu liên quan.

2018 – 08

Bản sửa đổi A00

Mục lục

Giới thiệu màn hình của bạn	6
Phụ kiện trọn bộ	6
Tính năng sản phẩm	7
Nhận biết các bộ phận và nút điều khiển	9
Mặt trước	9
Mặt sau	10
Mặt bên cạnh	11
Mặt dưới	11
Thông số kỹ thuật màn hình	14
Thông số kỹ thuật độ phân giải	15
Chế độ video hỗ trợ	15
Chế độ hiển thị cài sẵn	16
Thông số kỹ thuật điện	18
Đặc tính vật lý	19
Đặc tính môi trường	21
Chế độ quản lý nguồn	22
Tính năng Cẩm Là Chạy	23
Chính sách chất lượng và điểm ảnh màn hình LCD	23
Hướng dẫn bảo dưỡng	23
Vệ sinh màn hình	23
Lắp đặt màn hình	24
Cắm giá đỡ	24
Kết nối màn hình của bạn	26

Kết nối cáp HDMI và cáp USB 3.0	26
Kết nối cáp DP (đặt mua riêng)	27
Bộ trí các loại cáp	28
Tháo giá đỡ	29
Sử dụng màn hình	31
Bật nguồn màn hình.	31
Sử dụng các nút điều khiển	31
Các nút điều khiển menu OSD.	33
Sử dụng menu Hiển thị trên màn hình (OSD)	34
Truy cập menu OSD	34
Thông tin cảnh báo OSD.	47
Thiết lập màn hình của bạn.	50
Cài đặt độ phân giải tối đa	50
Nếu bạn sử dụng máy tính để bàn hoặc máy tính xách tay Dell có kết nối internet.	50
Nếu bạn có máy tính để bàn, máy tính xách tay hoặc card đồ họa không phải của Dell	51
Sử dụng độ nghiêng	52
Khắc phục sự cố	53
Tự kiểm tra.	53
Hệ chẩn đoán tích hợp	54
Các sự cố thường gặp	55
Sự cố liên quan đến sản phẩm.	58
Phụ lục.	59
Hướng dẫn an toàn	59



**Thông báo FCC (chỉ áp dụng ở Mỹ) và thông tin
quy định khác 59**

Liên hệ với Dell 59





Giới thiệu màn hình của bạn

Phụ kiện trọn bộ

Màn hình của bạn được gửi kèm các phụ kiện như liệt kê dưới đây. Đảm bảo bạn đã nhận tất cả các phụ kiện này và [Liên hệ với Dell](#) để biết thêm thông tin nếu thiếu bất kỳ phụ kiện nào.

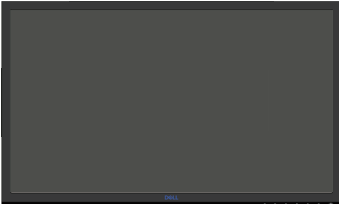
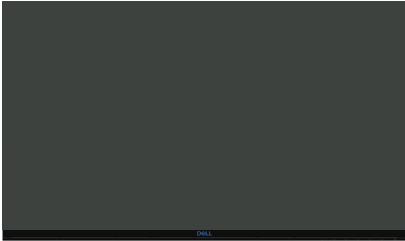
LƯU Ý: Một số phụ kiện có thể tùy chọn và không được gửi kèm màn hình của bạn. Một số tính năng hoặc phương tiện có thể không có sẵn ở một số quốc gia.

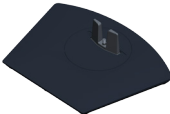
	Màn hình (S2419HGF)
	Màn hình (S2719DGF)
	Giá đỡ
	Chân đế



	<p>Cáp nguồn (khác nhau tùy theo mỗi quốc gia)</p>
	<p>Cáp HDMI (cắm cáp này vào cổng HDMI 2.0 để hỗ trợ tốc độ làm tươi cao 144Hz)</p>
	<p>Cáp ngược dòng USB 3.0 (kích hoạt các cổng USB trên màn hình)</p>
	<ul style="list-style-type: none"> • Hướng dẫn cài đặt nhanh • Thông tin an toàn và quy định

Tính năng sản phẩm

Màn hình **Dell S2419HGF/S2719DGF** tích hợp một màn hình tinh thể lỏng (LCD) ma trận hoạt động, bóng bán dẫn màng mỏng (TFT) chống tĩnh điện và đèn nền LED. Các tính năng màn hình bao gồm:

- **S2419HGF**: hiển thị vùng xem 60,97 cm (24 inch) (đo theo đường chéo). Độ phân giải 1920 x 1080 với khả năng hỗ trợ toàn màn hình cho độ phân giải thấp hơn.
- **S2719DGF**: hiển thị vùng xem 68,47 cm (27 inch) (đo theo đường chéo). Độ phân giải 2560 x 1440 với khả năng hỗ trợ toàn màn hình cho độ phân giải thấp hơn.
- Màn hình Dell với tùy chọn đồng bộ thích ứng có thể lựa chọn (AMD FreeSync™ hoặc No Sync), tốc độ làm tươi cao và thời gian đáp ứng nhanh 1 mili giây.
- Kết nối kỹ thuật số với cổng cắm DisplayPort và HDMI.



- **S2419HGF:** Trang bị 1 cổng USB lắp vào máy tính và 2 cổng USB nối vào thiết bị cá nhân.
- **S2719DGF:** Trang bị 1 cổng USB lắp vào máy tính và 4 cổng USB nối vào thiết bị cá nhân.
- Tích hợp tính năng Plug and play (Cắm Là Chạy) nếu được hỗ trợ bởi máy tính.
S2419HGF hỗ trợ tần số Freesync 40 Hz - 120 Hz và có thể được ép xung đến 144Hz.
S2719DGF hỗ trợ tần số Freesync 40 Hz - 144 Hz (HDMI) và có thể được ép xung đến 155 Hz chỉ qua chuẩn kết nối DisplayPort.
- Điều chỉnh menu Hiển Thị Trên Màn Hình (OSD) để dễ dàng cài đặt và tối ưu hóa màn hình.
- Cả hai màn hình đều hỗ trợ các tính năng chơi game nâng cao như Đồng hồ bấm giờ, Bộ đếm tốc độ khung hình và Bộ ổn định cảnh tối ngoài các chế độ chơi game nâng cao như FPS (Bắn súng góc nhìn thứ nhất), RTS (Chiến lược thời gian thực), RPG (Game nhập vai) và 3 chế độ chơi game bổ sung để cá nhân hóa các tùy chọn ưu tiên của bạn.
- Giá đỡ rời và lỗ lắp giá treo 100mm tương thích chuẩn Hiệp Hội Tiêu Chuẩn Điện Tử Video (VESA™) cho các giải pháp lắp đặt linh động.
- Khả năng chỉnh nghiêng, xoay, quay và chỉnh chiều cao.
- Khe khóa an toàn.
- Giảm sử dụng BFR/PVC (các bảng mạch được chế tạo từ tấm mỏng không chứa BFR/PVC).
- Mặt kính không chứa asen lẫn thủy ngân chỉ dùng cho bảng điều khiển.
- Tỷ lệ tương phản động cao (8.000.000:1).
- Nguồn điện chờ 0,3 W khi ở chế độ chờ.
- Kèm theo Phần Mềm Quản Lý Màn Hình Dell.
- Phần mềm Energy Gauge hiển thị mức điện năng đang được tiêu thụ bởi màn hình trong thời gian thực.
- Tối ưu hóa sự thoải mái của mắt nhờ màn hình chống nháy và tính năng ComfortView - vốn giúp giảm thiểu phát xạ ánh sáng xanh.
- Tính năng Chuyển đổi bảng điều khiển cao cấp giúp bạn yên tâm



Nhận biết các bộ phận và nút điều khiển

Mặt trước

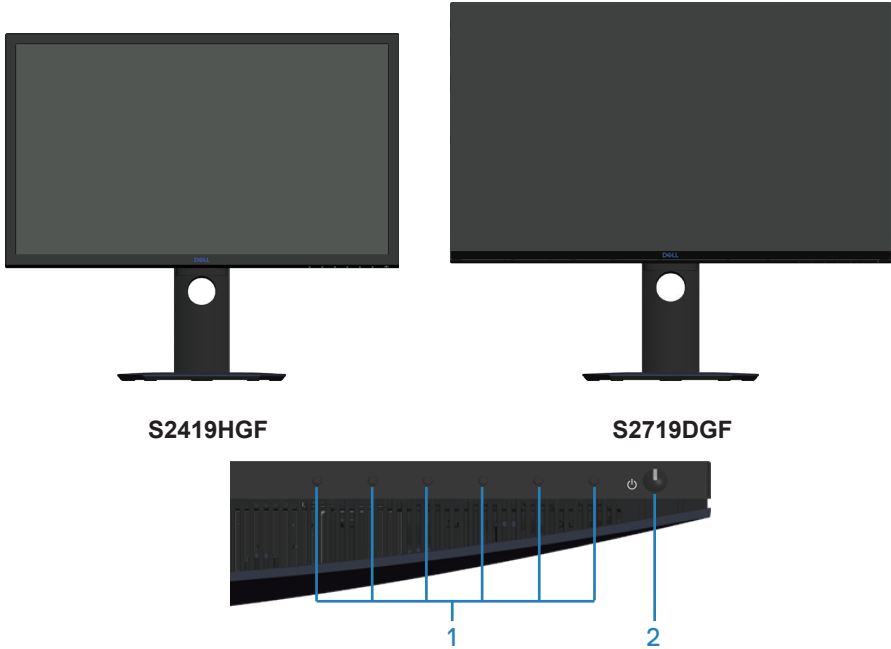

S2419HGF

S2719DGF

Các nút điều khiển

Nhãn	Mô tả	Sử dụng
1	Các nút chức năng	Sử dụng các nút chức năng để chỉnh các mục trong menu OSD. (Để biết thêm chi tiết, xem Sử dụng các nút điều khiển)
2	Nút (Bật/Tắt) nguồn	Sử dụng nút nguồn để Bật và Tắt màn hình.



Mặt sau

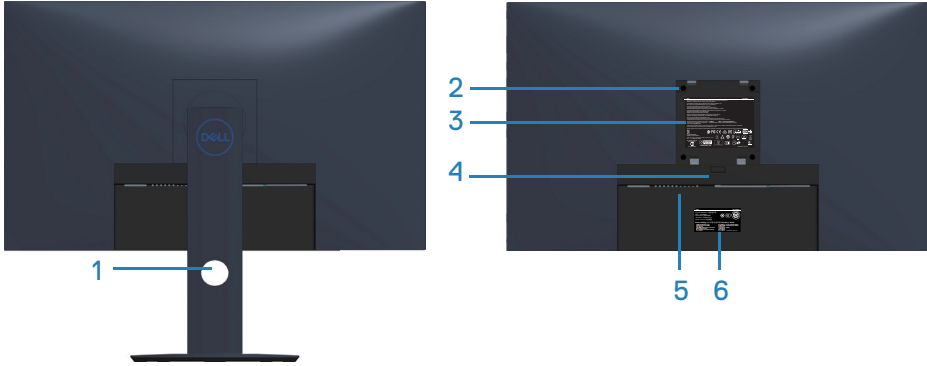

Mặt sau với giá đỡ màn hình

Nhãn	Mô tả	Sử dụng
1	Khe cắm quản lý cáp	Dùng để sắp xếp cáp bằng cách đặt chúng xuyên qua rãnh này.
2	Lỗ lắp giá treo VESA (ở phía sau nắp VESA)	Lỗ lắp giá treo VESA (100mm x 100mm) Dùng để gắn màn hình lên tường bằng bộ giá treo tường tương thích chuẩn VESA.
3	Nhãn thông tin quy định	Liệt kê các thông số chấp nhận theo quy định.
4	Nút nhả giá đỡ	Nhả giá đỡ ra khỏi màn hình.
5	Khe khóa an toàn	Bảo vệ màn hình bằng khóa an toàn. Mua riêng.
6	Nhãn quy định (bao gồm số seri kèm Mã vạch và Nhãn thẻ bảo trì)	Liệt kê các thông số chấp nhận theo quy định. Tham khảo nhãn này nếu bạn cần liên hệ với Dell để được hỗ trợ kỹ thuật. Thẻ dịch vụ là mã nhận dạng chữ số duy nhất cho phép kỹ thuật viên dịch vụ của Dell xác định các thành phần phần cứng trong máy tính của bạn và truy cập thông tin bảo hành.



Mặt bên cạnh



Mặt dưới

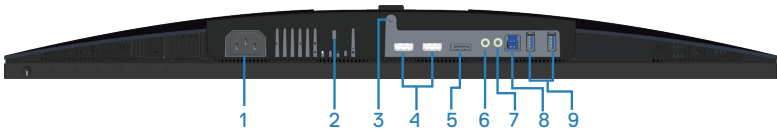

Mặt dưới không có giá đỡ màn hình (S2419HGF)

Nhãn	Mô tả	Sử dụng
1	Giắc cắm điện	Kết nối cáp nguồn (gửi kèm màn hình).
2	Khe khóa an toàn	Bảo vệ màn hình của bạn bằng khóa an toàn (mua riêng) để tránh di chuyển trái phép màn hình.
3	Tính năng khóa giá đỡ	Đề khóa giá đỡ vào màn hình bằng vít M3 x 6mm (không bán kèm màn hình).
4	Cổng HDMI 1.4	Kết nối máy tính thông qua cáp HDMI.
5	Cổng DisplayPort 1.2	Kết nối máy tính thông qua cáp DisplayPort.
6	Cổng ra âm thanh	Kết nối với loa ngoài hoạt động hoặc loa trầm phụ (mua riêng).*
7	Cổng cắm tai nghe	Kết nối với tai nghe.



8	Cổng ngược dòng USB	Kết nối cáp USB từ cổng này với máy tính của bạn để bật các cổng USB trên màn hình. Ngắt kết nối cáp USB để bật cổng sạc USB BC1.2.
9	Cổng xuôi dòng USB	Kết nối các thiết bị ngoại vi USB của bạn như thiết bị lưu trữ và máy in. 📌 LƯU Ý: Để sử dụng cổng này, bạn phải kết nối cáp USB (được gửi kèm với màn hình) với cổng ngược dòng USB trên màn hình và với máy tính của bạn.

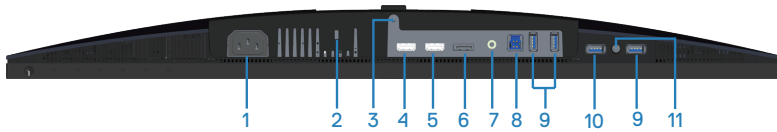

Mặt dưới không có giá đỡ màn hình (S2719DGF)

Nhãn	Mô tả	Sử dụng
1	Giắc cắm điện	Kết nối cáp nguồn (gửi kèm màn hình).
2	Khe khóa an toàn	Bảo vệ màn hình của bạn bằng khóa an toàn (mua riêng) để tránh di chuyển trái phép màn hình.
3	Tính năng khóa giá đỡ	Đặt khóa giá đỡ vào màn hình bằng vít M3 x 6mm (không bán kèm màn hình).
4	Cổng HDMI 1.4	Kết nối máy tính thông qua cáp HDMI.
5	Cổng HDMI 2.0	Kết nối máy tính thông qua cáp HDMI.
6	DisplayPort 1.2	Kết nối máy tính thông qua cáp DisplayPort.
7	Cổng ra âm thanh	Kết nối với loa ngoài hoạt động hoặc loa trầm phụ (mua riêng).*
8	Cổng ngược dòng USB	Kết nối cáp USB từ cổng này với máy tính của bạn để bật các cổng USB trên màn hình.



9	Cổng xuôi dòng USB	Kết nối các thiết bị ngoại vi USB của bạn như thiết bị lưu trữ và máy in.  LƯU Ý: Để sử dụng cổng này, bạn phải kết nối cáp USB (được gửi kèm với màn hình) với cổng ngược dòng USB trên màn hình và với máy tính của bạn.
10	Cổng sạc USB BC1.2	Kết nối để sạc thiết bị USB.
11	Cổng cắm tai nghe	Kết nối với tai nghe.

* Không hỗ trợ sử dụng tai nghe cho cổng đầu ra âm thanh.



Thông số kỹ thuật màn hình

Mẫu	S2419HGF	S2719DGF
Loại màn hình	Màn hình LCD TFT ma trận hoạt động	
Loại tấm nền	TN	
Hình có thể xem		
Nghiêng	609,70 mm (24 inch)	684,67 mm (27 inch)
Vùng hoạt động ngang	531,36 mm (20,88 inch)	596,74 mm (23,45 inch)
Vùng hoạt động dọc	298,89 mm (11,75 inch)	335,66 mm (13,19 inch)
Vùng	1.562,46 cm ² (242,15 inch ²)	2.010,76 cm ² (311,67 inch ²)
Tốc độ làm tươi		
Nguyên bản	1920x1080/120Hz (HDMI 1/HDMI 2/DP)	2560x1440/60Hz (HDMI 1) 2560x1440/144Hz (HDMI 2/DP)
Ép xung	1920x1080/144Hz (HDMI 1/HDMI 2/DP)	2560x1440/155Hz (DP)
Khoảng cách giữa các điểm ảnh	0,27675 mm	0,2331 mm
Pixel/inch (PPI)	91	108
Góc xem		
Ngang	160° (chuẩn)	
Dọc	170° (chuẩn)	
Brightness (Độ sáng)	350 cd/m ² (chuẩn)	
Tỷ lệ tương phản	1000:1 (chuẩn) 8.000.000:1 (Độ tương phản động)	
Lớp phủ bề mặt	Ít sương mù với lớp phủ cứng 3H	
Đèn nền	Hệ thống đèn LED viền	
Thời gian đáp ứng	Chuẩn 1 mili giây (Lục sang Lục)	
Độ sâu màu	16,7 triệu màu	



Gam màu	CIE 1976 (84%), CIE 1931 (72%)	
Tương thích phần mềm quản lý màn hình Dell	Có	
Kết nối	Hai cổng HDMI 1.4 (1920 x 1080, lên đến 144 Hz) Một cổng DisplayPort 1.2 (1920 x 1080, lên đến 144 Hz)	Một cổng HDMI 1.4 (2560 x 1440, lên đến 60 Hz) Một cổng HDMI 2.0 (2560 x 1440, lên đến 144 Hz) Một cổng DisplayPort 1.2 (2560 x 1440, lên đến 155 Hz)
Độ rộng viền (từ mép màn hình đến vùng hoạt động)	16,6 mm (Phía trên) 16,8 mm (Bên trái/phải) 21,3 mm (Phía dưới)	6,9 mm (Phía trên) 7,4 mm (Bên trái/phải) 19,1 mm (Phía dưới)
Độ an toàn	Khe cắm khóa an toàn (khóa cáp đặt mua riêng)	
Khả năng điều chỉnh		
Giá đỡ có thể điều chỉnh độ cao	130 mm	
Độ nghiêng màn hình	-5°/+21°	
Góc xoay màn hình	-45°/+45°	
Xoay	-90°/+90°	

Thông số kỹ thuật độ phân giải

Mẫu	S2419HGF	S2719DGF
Dải quét ngang	30 kHz - 140 kHz (tự động)	30 kHz - 230 kHz (tự động)
Dải quét dọc	40 Hz - 120 Hz (tự động)	40 Hz - 144 Hz (tự động)
Độ phân giải cài sẵn tối đa	1920 x 1080 với tần số 60Hz cho cổng HDMI 1.4 (HDCP).	2560 x 1440 với tần số 60Hz cho cổng HDMI 1.4 (HDCP).



Chế độ video hỗ trợ

Mẫu	S2419HGF/S2719DGF
Khả năng hiển thị video (HDMI)	480p, 480i, 576p, 720p, 1080p, 576i, 1080i

Chế độ hiển thị cài sẵn S2419HGF

Chế độ hiển thị	Tần số quét ngang (kHz)	Tần số quét dọc (Hz)	Đồng hồ điểm ảnh (MHz)	Cực đồng bộ (Ngang/ Dọc)
VESA, 720 x 400	31,5	70,1	28,3	-/+
VESA, 640 x 480	31,5	60,0	25,2	-/-
VESA, 640 x 480	37,5	75,0	31,5	-/-
VESA, 800 x 600	37,9	60,3	40,0	+/+
VESA, 800 x 600	46,9	75,0	49,5	+/+
VESA, 1024 x 768	48,4	60,0	65,0	-/-
VESA, 1024 x 768	60,0	75,0	78,8	+/+
VESA, 1152 x 864	67,5	75,0	108,0	+/+
VESA, 1280 x 1024	64,0	60,0	108,0	+/+
VESA, 1280 x 1024	80,0	75,0	135,0	+/+
VESA, 1600 x 900	60,0	60,0	108,0	+/+
VESA, 1920 x 1080	67,5	60,0	148,5	+/+
VESA, 1920 x 1080	274,3	119,9	137,1	+/-
VESA, 1920 x 1080	332,9	143,9	166,4	+/-



S2719DGF

Chế độ hiển thị	Tần số quét ngang (kHz)	Tần số quét dọc (Hz)	Đồng hồ điểm ảnh (MHz)	Cực đồng bộ (Ngang/ Dọc)
VESA, 720 x 400	31,5	70,1	28,3	-/+
VESA, 640 x 480	31,5	59,9	25,2	-/-
VESA, 640 x 480	37,5	75,0	31,5	-/-
VESA, 800 x 600	37,9	60,3	40,0	+/+
VESA, 800 x 600	46,9	75,0	49,5	+/+
VESA, 1024 x 768	48,4	60,0	65,0	-/-
VESA, 1024 x 768	60,0	75,0	78,8	+/+
VESA, 1152 x 864	67,5	75,0	108,0	+/+
VESA, 1280 x 768	47,8	59,9	79,5	-/+
VESA, 1280 x 1024	64,0	60,0	108,0	+/+
VESA, 1280 x 1024	79,9	75,0	135,0	+/+
VESA, 1600 x 1200	75,0	60,0	162,0	+/+
VESA, 1680 x 1050	65,3	60,0	146,3	-/+
VESA, 1920 x 1080	67,5	60,0	148,5	+/+
VESA, 1920 x 1200	74,6	59,9	193,3	-/+
VESA, 2048 x 1080	66,6	60,0	147,2	+/-
VESA, 2560 x 1440	88,8	60,0	241,5	+/-
VESA, 2560 x 1440	586,0	143,9	222,0	+/-
VESA, 2560 x 1440 chỉ đầu vào DP	634,0	154,8	240,1	+/-



Thông số kỹ thuật điện

Mẫu	S2419HGF/S2719DGF
Tín hiệu đầu vào video	HDMI 1.4 (HDCP), 600mV cho từng dòng khác biệt, trở kháng đầu vào 100 ohm trên mỗi cặp khác biệt HDMI 2.0 (HDCP), 600 mV cho từng dòng khác biệt, trở kháng đầu vào 100 ohm trên mỗi cặp khác biệt (chỉ cho S2719DGF) Cổng DisplayPort 1.2, 600 mV cho từng dòng khác biệt, trở kháng đầu vào 100 ohm trên mỗi cặp khác biệt
Điện áp/tần số/dòng điện đầu vào AC	100VAC đến 240VAC / 50Hz hoặc 60Hz \pm 3Hz / 1,5 A  LƯU Ý: Dòng điện đầu vào AC cần dùng là 1,5 A (chuẩn).
Dòng điện khởi động	Không có thiệt hại khi lạnh bắt đầu ở mức 100 VAC~240 VAC



Đặc tính vật lý

Mẫu	S2419HGF
Loại cáp tín hiệu	Kỹ thuật số:có thể tháo rời, HDMI, 19 chấu
Độ bóng khung trước	Khung đen 2-4 đơn vị bóng
Kích thước (có giá đỡ)	
Chiều cao (đã kéo dài)	498,6 mm (19,63 inch)
Chiều cao (đã rút ngắn)	368,6 mm (14,51 inch)
Chiều rộng	565,0 mm (22,24 inch)
Độ dày	177,0 mm (6,97 inch)
Kích thước (không có giá đỡ)	
Chiều cao	336,8 mm (13,26 inch)
Chiều rộng	565,0 mm (22,24 inch)
Độ dày	50,0 mm (1,97 inch)
Kích thước giá đỡ	
Chiều cao (đã kéo dài)	400,8 mm (15,78 inch)
Chiều cao (đã rút ngắn)	353,4 mm (13,91 inch)
Chiều rộng	239,4 mm (9,43 inch)
Độ dày	177,0 mm (6,97 inch)
Trọng lượng	
Trọng lượng có thùng đựng	7,55 kg (16,64 lb)
Trọng lượng có kèm bộ phận giá đỡ và các loại cáp	5,29 kg (11,66 lb)
Trọng lượng không có bộ phận giá đỡ (không cáp)	3,28 kg (7,23 lb)
Trọng lượng của bộ phận giá đỡ	1,68 kg (3,70 lb)



Mẫu	S2719DGF
Loại cáp tín hiệu	Kỹ thuật số:có thể tháo rời, HDMI, 19 chấu
Độ bóng khung trước	Khung đen 2-4 đơn vị bóng
Kích thước (có giá đỡ)	
Chiều cao (đã kéo dài)	524,8 mm (20,66 inch)
Chiều cao (đã rút ngắn)	394,8 mm (15,54 inch)
Chiều rộng	611,6 mm (24,08 inch)
Độ dày	184,4 mm (7,26 inch)
Kích thước (không có giá đỡ)	
Chiều cao	361,6 mm (14,24 inch)
Chiều rộng	611,6 mm (24,08 inch)
Độ dày	55,2 mm (2,17 inch)
Kích thước giá đỡ	
Chiều cao (đã kéo dài)	418,4 mm (16,47 inch)
Chiều cao (đã rút ngắn)	370,7 mm (14,60 inch)
Chiều rộng	244,4 mm (9,62 inch)
Độ dày	184,4 mm (7,26 inch)
Trọng lượng	
Trọng lượng có thùng đựng	9,23 kg (20,35 lb)
Trọng lượng có kèm bộ phận giá đỡ và các loại cáp	6,39 kg (14,09 lb)
Trọng lượng không có bộ phận giá đỡ (không cáp)	4,27 kg (9,41 lb)
Trọng lượng của bộ phận giá đỡ	1,78 kg (3,92 lb)



Đặc tính môi trường

Mẫu	S2419HGF	S2719DGF
Nhiệt độ		
Sử dụng	0°C - 40°C (32°F - 104°F)	
Không sử dụng	<ul style="list-style-type: none">• Bảo quản: -20°C - 60°C (-4°F - 140°F)• Vận chuyển: -20°C - 60°C (-4°F - 140°F)	
Độ ẩm		
Sử dụng	10% đến 80% (không ngưng tụ)	
Không sử dụng	<ul style="list-style-type: none">• Bảo quản ở mức 5% đến 90% (không ngưng tụ)• Vận chuyển ở mức 5% đến 90% (không ngưng tụ)	
Độ cao		
Sử dụng (tối đa)	5.000 m (16.400 ft)	
Không sử dụng (tối đa)	12.192 m (40.000 ft)	
Công suất tản nhiệt	<ul style="list-style-type: none">• 184,38 đơn vị nhiệt Anh (BTU)/giờ (tối đa)• 85,36 đơn vị nhiệt Anh (BTU)/giờ (chuẩn)	<ul style="list-style-type: none">• 290,23 đơn vị nhiệt Anh (BTU)/giờ (tối đa)• 119,50 đơn vị nhiệt Anh (BTU)/giờ (chuẩn)



Chế độ quản lý nguồn

Nếu bạn đã lắp đặt card màn hình hay phần mềm tương thích chuẩn DPM của VESA vào PC, màn hình sẽ tự động giảm mức tiêu thụ điện khi không sử dụng. Chức năng này gọi là Power Save Mode (Chế Độ Tiết Kiệm Điện)*. Nếu máy tính phát hiện đầu vào từ bàn phím, chuột hoặc các thiết bị đầu vào khác, màn hình sẽ tự hoạt động trở lại. Bảng sau đây cho biết mức tiêu thụ điện và cách truyền tín hiệu của tính năng tiết kiệm điện tự động này.

* Chỉ có thể đạt mức tiêu thụ điện bằng 0 ở chế độ tắt khi rút cáp nguồn ra khỏi màn hình.

S2419HGF

Chế độ VESA	Đồng bộ ngang	Đồng bộ dọc	Video	Đèn báo nguồn	Mức tiêu thụ điện
Hoạt động bình thường	Hoạt động	Hoạt động	Hoạt động	Trắng	54 W (tối đa) 25 W (chuẩn)
Chế độ hoạt động tắt	Không hoạt động	Không hoạt động	Để trống	Trắng (Sáng rực)	Dưới 0,3 W
Tắt	-	-	-	Tắt	Dưới 0,3 W

S2719DGF

Chế độ VESA	Đồng bộ ngang	Đồng bộ dọc	Video	Đèn báo nguồn	Mức tiêu thụ điện
Hoạt động bình thường	Hoạt động	Hoạt động	Hoạt động	Trắng	85 W (tối đa) 35 W (chuẩn)
Chế độ hoạt động tắt	Không hoạt động	Không hoạt động	Để trống	Trắng (Sáng rực)	Dưới 0,3 W
Tắt	-	-	-	Tắt	Dưới 0,3 W

Tài liệu này chỉ cung cấp thông tin và phản ánh hiệu suất hoạt động ở phòng thí nghiệm. Sản phẩm có thể hoạt động khác nhau, tùy thuộc vào phần mềm, các linh kiện và thiết bị ngoại vi mà quý khách đã đặt mua và chúng tôi không có trách nhiệm phải cập nhật thông tin này. Do đó, quý khách không nên dựa vào thông tin này để đưa ra các quyết định về độ dung sai điện hoặc bằng cách khác. Không có bảo đảm về độ chính xác hoặc sự hoàn chỉnh của sản phẩm được nêu rõ hay ngụ ý.



Tính năng Cắm Là Chạy

Bạn có thể lắp đặt màn hình vào bất kỳ hệ thống nào tương thích với chuẩn Cắm Là Chạy (Plug and Play). Màn hình tự động cung cấp cho hệ thống máy tính Dữ Liệu Nhận Dạng Màn Hình Mở Rộng (EDID) liên quan qua các giao thức Kênh Dữ Liệu Hiển Thị (DDC) để hệ thống có thể tự định cấu hình và tối ưu hóa các cài đặt màn hình. Phần lớn các cài đặt màn hình đều là tự động, bạn có thể chọn các cài đặt khác nếu muốn. Để biết thêm thông tin về cách đổi cài đặt màn hình, xem [Sử dụng màn hình](#).

Chính sách chất lượng và điểm ảnh màn hình LCD

Trong quá trình sản xuất màn hình LCD, không hiếm khi gặp tình trạng một hoặc nhiều điểm ảnh trở nên cố định ở một trạng thái không thay đổi vốn rất khó nhận biết và không ảnh hưởng đến chất lượng hiển thị hoặc khả năng sử dụng màn hình. Để biết thêm thông tin về Chính Sách Chất Lượng và Điểm Ảnh Màn Hình Dell, xem trang Hỗ trợ Dell tại: www.dell.com/support/monitors.

Hướng dẫn bảo dưỡng

Vệ sinh màn hình

 **CẢNH BÁO:** Trước khi vệ sinh màn hình, hãy rút cáp nguồn màn hình ra khỏi ổ cắm điện.

 **CHÚ Ý:** Đọc và thực hiện theo [Hướng dẫn an toàn](#) trước khi vệ sinh màn hình.



Để có thông lệ thực hành tốt nhất, thực hiện theo các hướng dẫn trong danh sách dưới đây khi mở thùng đựng, vệ sinh hay cầm nắm màn hình của bạn:

- Để lau màn hình, thấm một ít nước vào khăn mềm sạch. Nếu có thể, hãy dùng giấy lụa hoặc dung dịch vệ sinh màn hình chuyên dụng để lau lớp phủ khử tĩnh điện. Không sử dụng benzen, chất pha loãng, amoniac, chất tẩy ăn mòn hoặc khí nén.
- Dùng khăn hơi ẩm để lau sạch màn hình. Tránh sử dụng bất kỳ loại chất tẩy rửa nào vì một số chất tẩy rửa sẽ để lại lớp màng đục trên màn hình.
- Nếu bạn nhìn thấy chất bột trắng khi mở thùng đựng màn hình, hãy dùng khăn lau sạch.
- Cầm màn hình cẩn thận vì màn hình màu đen có thể bị trầy xước và hiện ra các vết xước trắng.
- Để giúp màn hình duy trì chất lượng hình ảnh tối ưu nhất, hãy sử dụng chế độ bảo vệ màn hình tự động thay đổi và tắt nguồn màn hình khi không sử dụng.



Lắp đặt màn hình

Cắm giá đỡ

-  **LƯU Ý:** Giá đỡ được tháo ra khi vận chuyển màn hình từ nhà máy.
-  **LƯU Ý:** Có thể áp dụng quy trình sau cho giá đỡ gửi kèm màn hình. Nếu bạn đang kết nối chân đế của bên thứ ba, hãy tham khảo tài liệu gửi kèm chân đế.

Để lắp giá đỡ màn hình:

1. Thực hiện theo các hướng dẫn dẫn trên nắp đậy thùng cạc tông để tháo giá đỡ khỏi miếng xốp giữ chặt phía trên.
2. Lắp hẳn các khối đế giữ vào khe giữ giá đỡ.
3. Nâng tay vặn vít và vặn vít theo chiều kim đồng hồ.
4. Sau khi siết chặt vít hoàn toàn, hãy gấp phẳng tay vặn vít vào rãnh lõm.

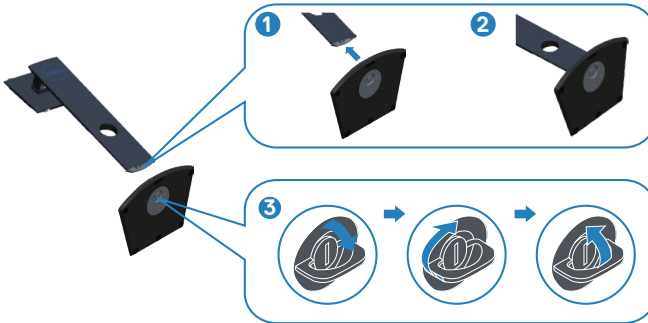

5. Gắn phần giá đỡ vào màn hình.

- Lắp khít hai then cài ở phần trên giá đỡ vào rãnh phía sau màn hình.
- Ấn giá đỡ xuống cho đến khi khớp vào vị trí.

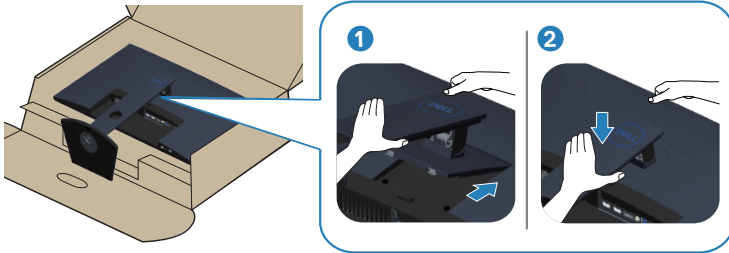

6. Đặt màn hình thẳng đứng.



Kết nối màn hình của bạn

⚠ CẢNH BÁO: Trước khi bạn bắt đầu bất cứ quy trình nào trong phần này, hãy làm theo [Hướng dẫn an toàn](#).

📌 LƯU Ý: Không được cắm mọi loại cáp vào máy tính cùng một lúc. Bạn nên bố trí các loại cáp qua khe quản lý cáp trước khi kết nối chúng với màn hình.

Để kết nối màn hình với máy vi tính:

1. Tắt máy tính và ngắt cáp nguồn.
2. Kết nối cáp HDMI hoặc cáp DisplayPort từ màn hình với PC.

Kết nối cáp HDMI và cáp USB 3.0

S2419HGF

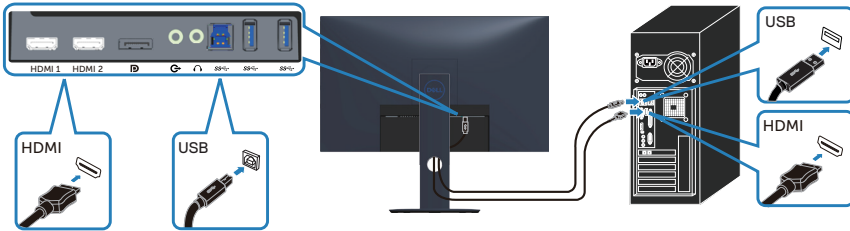

S2719DGF

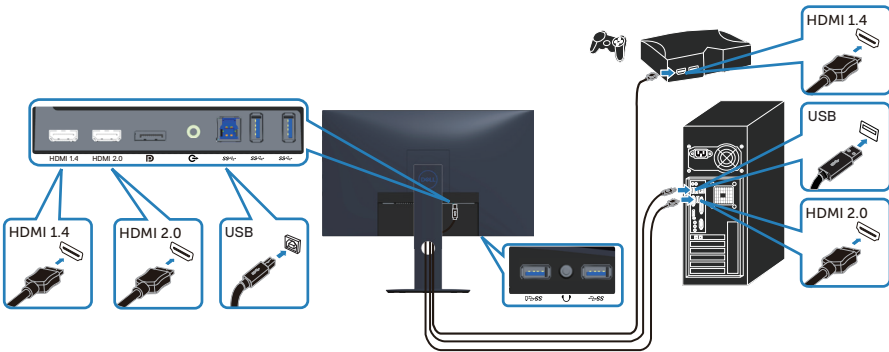

1. Kết nối cổng ngược dòng USB 3.0 (cáp gửi kèm màn hình) với cổng USB 3.0 phù hợp trên PC. (Xem [Mặt dưới](#) để biết thêm chi tiết.)
2. Kết nối các thiết bị ngoại vi USB 3.0 với các cổng USB 3.0 xuôi dòng trên màn hình.
3. Cắm cáp nguồn của PC và màn hình vào ổ cắm điện gần đó.

Kết nối cáp DP (đặt mua riêng) S2419HGF

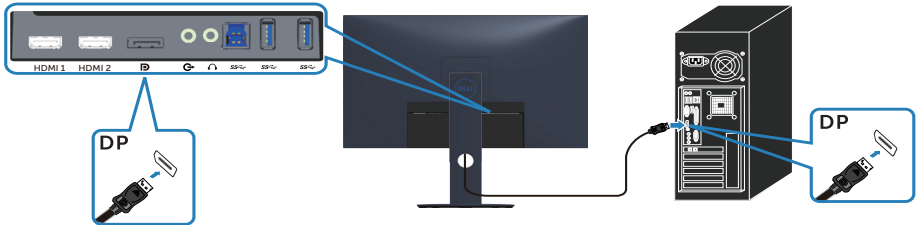

S2719DGF

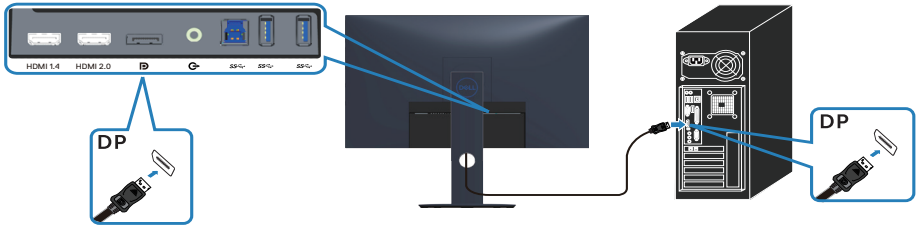

Bộ trí các loại cáp

Sử dụng khe quản lý cáp để sắp xếp cáp cắm vào màn hình.

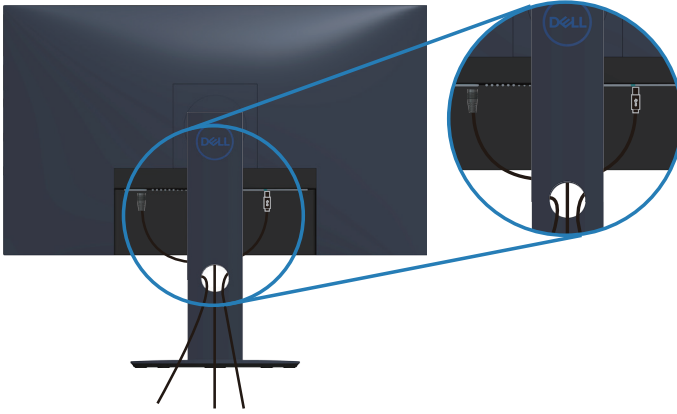

Tháo giá đỡ

- ❏ **LƯU Ý:** Để tránh cho màn hình khỏi bị trầy xước khi tháo giá đỡ, đảm bảo đặt màn hình trên bề mặt mềm và sạch sẽ.
- ❏ **LƯU Ý:** Chỉ áp dụng quy trình sau cho giá đỡ gửi kèm màn hình. Nếu bạn đang kết nối chân đế của bên thứ ba, hãy tham khảo tài liệu gửi kèm chân đế.

Để tháo giá đỡ:

1. Đặt màn hình lên khăn mềm hoặc nệm lót trải bàn.

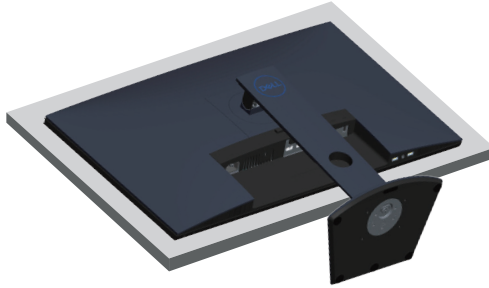

2. Nhấn và giữ nút nhả chân đế, sau đó nhấc chân đế ra khỏi màn hình.

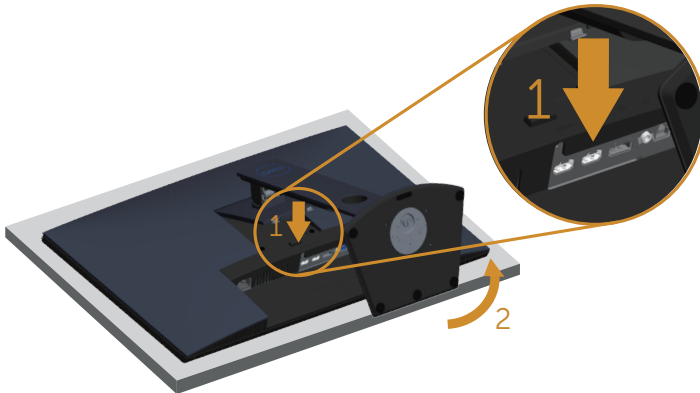

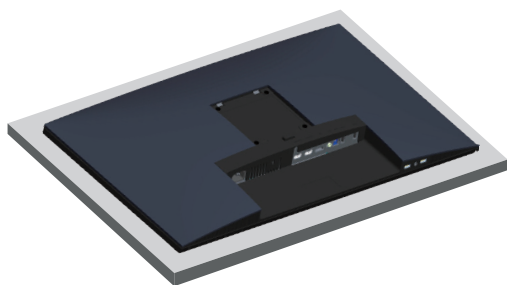

Sử dụng màn hình

Bật nguồn màn hình

Nhấn nút  để bật màn hình.



S2419HGF



S2719DGF

Sử dụng các nút điều khiển

Sử dụng các nút điều khiển ở viền dưới màn hình để chỉnh hình ảnh đang hiển thị.

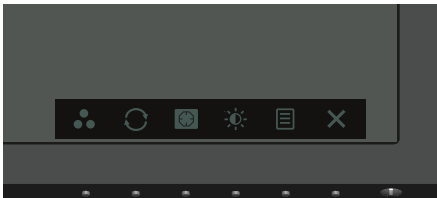

S2419HGF





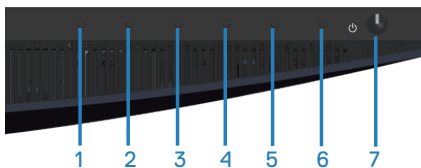



S2719DGF



Các nút điều khiển



Bảng sau đây mô tả các nút điều khiển:

Các nút điều khiển	Mô tả
1  Shortcut key (Phím tắt)/ Preset Modes (Chế độ cài sẵn)	Dùng nút này để chọn từ danh sách chế độ cài sẵn.
2  FreeSync	Sử dụng nút này để khởi động menu FreeSync.
3  Dark Stabilizer (Bộ ổn định cảnh tối)	Sử dụng nút này để khởi động menu Bộ ổn định cảnh tối.
4  Brightness/Contrast (Độ sáng/ Độ tương phản)	Sử dụng nút này để kích hoạt menu chỉnh Độ sáng/Độ tương phản/Âm lượng.
5  Menu	Dùng nút Menu để bật menu Hiển thị trên màn hình (OSD) và chọn menu OSD. Xem Truy cập menu OSD .
6  Exit (Thoát)	Dùng nút này để trở về menu chính hoặc thoát menu chính OSD.
7  Nút bật/tắt nguồn (kèm theo đèn báo LED)	Dùng nút Power (Nguồn) để On (Bật) và Off (Tắt) màn hình. Đèn trắng một màu cho biết màn hình đang Bật và hoạt động đầy đủ. Đèn trắng nhấp nháy cho biết chế độ tiết kiệm điện.



Các nút điều khiển menu OSD



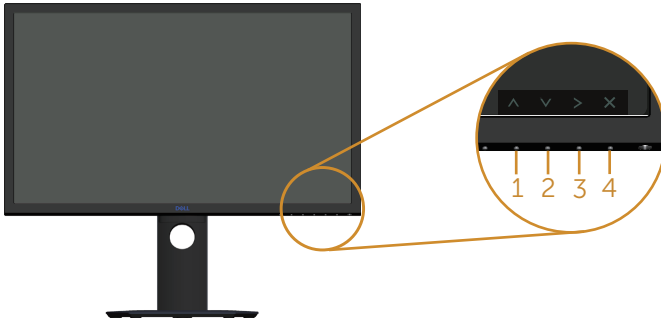

Dùng các nút ở phía dưới màn hình để chỉnh cài đặt hình ảnh.

S2419HGF

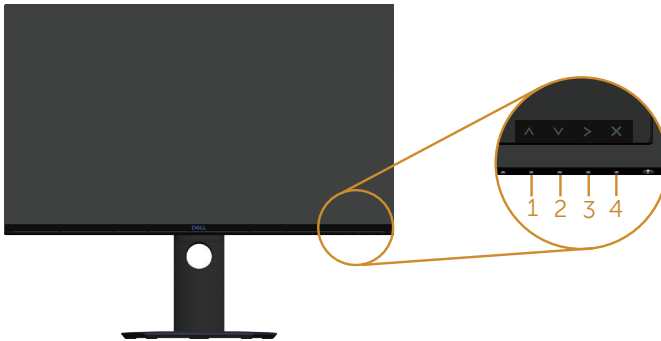

S2719DGF



Các nút điều khiển	Mô tả
1  Lên	Dùng nút Lên để tăng các giá trị hoặc chuyển lên trong một menu.
2  Xuống	Dùng nút Xuống để giảm các giá trị hoặc chuyển xuống trong một menu.
3  OK	Dùng nút OK để xác nhận lựa chọn của bạn trong một menu.
4  Trở về	Dùng nút Back (Quay trở lại) để quay trở lại trình đơn hiển thị trước.



Sử dụng menu Hiển thị trên màn hình (OSD)

Truy cập menu OSD

LƯU Ý: Mọi thay đổi bạn thực hiện sẽ được lưu lại tự động khi bạn chuyển sang một menu khác, thoát menu OSD hoặc đợi menu OSD đóng tự động.

1. Nhấn nút  để hiển thị menu chính OSD.



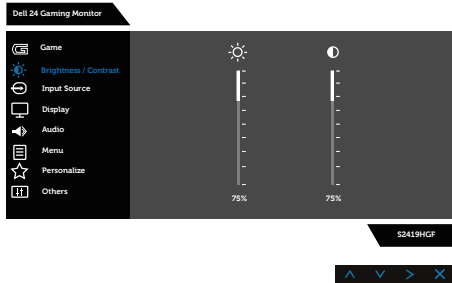

Menu chính cho đầu vào HDMI

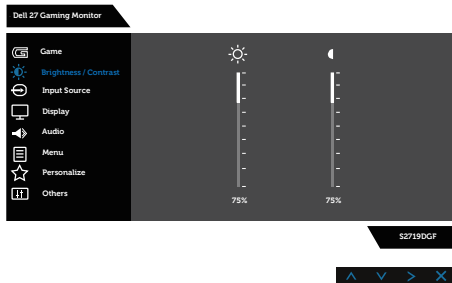

S2419HGF



S2719DGF



2. Nhấn nút  và  để chuyển giữa các tùy chọn cài đặt. Khi bạn chuyển từ biểu tượng này sang biểu tượng khác, tên tùy chọn sẽ được bôi đậm. Xem bảng sau để biết danh sách hoàn chỉnh của tất cả tùy chọn có sẵn cho màn hình.
3. Nhấn nút  một lần để kích hoạt tùy chọn được bôi đậm.
4. Nhấn nút  và  để chọn thông số mong muốn.



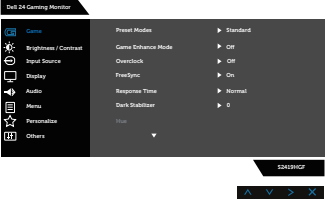
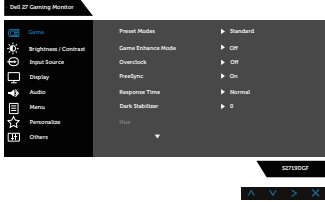









- Nhấn **>** rồi sau đó sử dụng nút **▲** và **▼** theo chỉ báo trên menu để thực hiện các thay đổi.
- Chọn nút **✕** để trở về menu chính.

Biểu tượng	Menu và Menu phụ	Mô tả
	<p>Game (Trò chơi)</p>	<p>Sử dụng Game để chỉnh chế độ cài đặt Game.</p> <div style="text-align: center;">  <p>S2419HGF</p> </div> <div style="text-align: center;">  <p>S2719DGF</p> </div>



<p>Preset Modes (Chế độ cài sẵn)</p>	<p>Khi chọn chế độ cài sẵn, bạn có thể chọn Standard (Chuẩn), FPS, RTS, RPG, Game 1, Game 2, Game 3, ComfortView, Warm (Nóng), Cool (Nguội) hoặc Custom Color (Màu tùy chỉnh) từ danh sách.</p> <ul style="list-style-type: none"> • Standard (Chuẩn): Nạp các cài đặt màu mặc định của màn hình. Đây là chế độ cài sẵn mặc định. • FPS: Tải cài đặt màu sắc lý tưởng cho các trò chơi Người Bán Súng Đầu Tiên. • RTS: Tải cài đặt màu sắc lý tưởng cho các trò chơi Chiến Lược Thời Gian Thực. • RPG: Tải cài đặt màu sắc lý tưởng cho các trò chơi Nhập Vai. • Game 1/Game 2/Game 3: Cho phép bạn tùy chỉnh cài đặt màu theo nhu cầu chơi game của bạn. • ComfortView: Giảm mức ánh sáng xanh phát ra từ màn hình để giúp mắt của bạn xem thoải mái hơn. • Warm (Nóng): Tăng nhiệt độ màu. Màn hình hiển thị nóng hơn với sắc đỏ/vàng. • Cool (Nguội): Giảm nhiệt độ màu. Màn hình hiển thị nguội hơn với sắc xanh lam. • Custom Color (Màu tùy chỉnh): Cho phép bạn chỉnh thủ công các cài đặt màu sắc.
<p>Game Enhance Mode (Chế độ chơi game nâng cao)</p>	<p>Chỉnh Game Enhance Mode (Chế độ chơi game nâng cao) sang Off (Tắt), Timer (Đồng hồ bấm giờ), Frame Rate (Tốc độ khung hình) hoặc Display Alignment (Căn chỉnh màn hình).</p>
<p>Overclock (Ép xung)</p>	<p>Cho phép bạn sử dụng màn hình với tốc độ làm tươi cao hơn quy định theo thông số kỹ thuật của bảng điều khiển.</p> <p> LƯU Ý: Ép xung có thể gây ra hiện tượng nhấp nháy màn hình. Để giảm các hiệu ứng này, hãy thử cài tốc độ làm tươi thấp hơn trong menu Tốc độ làm tươi ép xung.</p> <p> LƯU Ý: Chức năng này áp dụng cho cả đầu vào HDMI & DP (cho S2419HGF). Chức năng này chỉ áp dụng cho đầu vào DP (cho S2719DGF).</p>
<p>Freesync</p>	<p>Cho phép bạn Bật hoặc Tắt tính năng Freesync.</p>
<p>Response Time (Thời gian hồi đáp)</p>	<p>Người dùng có thể chọn giữa Normal (Thường), Fast (Nhanh) hoặc Super fast (Siêu nhanh).</p>



	Dark Stabilizer (Bộ ổn định cảnh tối)	Tính năng này cải thiện khả năng hiển thị trong các kịch bản chơi game tối. Giá trị càng cao (từ 0 đến 3) thì khả năng hiển thị trong vùng tối của hình ảnh hiển thị càng rõ nét hơn.
	Hue (Tông màu)	Tính năng này có thể chuyển màu hình ảnh video sang màu lục hoặc màu tím. Tùy chọn này dùng để chỉnh màu da mong muốn. Dùng  và  để chỉnh tông màu từ 0 đến 100. Nhấn  để tăng hình dạng xanh lục của hình video. Nhấn  để tăng hình dạng màu tím của hình video.  LƯU Ý: Tính năng chỉnh tông màu chỉ có sẵn khi bạn chọn chế độ FPS, RTS, RPG.
	Saturation (Độ bão hòa)	Tính năng này có thể chỉnh độ bão hòa màu sắc của hình video. Dùng  và  để chỉnh độ bão hòa từ 0 đến 100. Nhấn  để tăng hình dạng đơn sắc của hình video. Nhấn  để tăng hình dạng đa sắc của hình video.  LƯU Ý: Tính năng chỉnh độ bão hòa chỉ có sẵn khi bạn chọn chế độ FPS, RTS, RPG.
	Reset Game (Cài lại game)	Cho phép cài lại màu sắc game màn hình về cài đặt gốc.





**Brightness/
Contrast
(Độ sáng/
Độ tương phản)**

Dùng menu này để kích hoạt điều chỉnh brightness/contrast (Độ sáng/Độ tương phản).

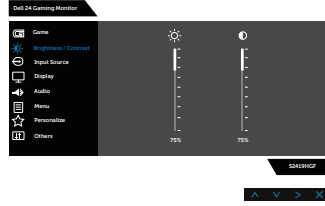

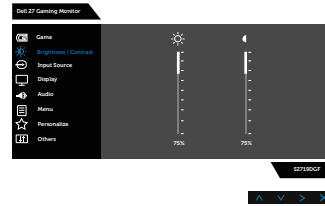

S2419HGF



S2719DGF

**Brightness
(Độ sáng)**

Độ sáng cho phép chỉnh độ sáng của đèn nền.

Nhấn nút  để tăng độ sáng và nhấn nút  để giảm độ sáng (tối thiểu 0/tối đa 100).

 **LƯU Ý: Tùy chọn chỉnh thủ công cho Độ sáng sẽ bị tắt khi chuyển Độ tương phản động sang Bật.**

**Contrast
(Độ tương phản)**

Chỉnh Độ sáng trước rồi chỉnh Độ tương phản chỉ khi cần phải chỉnh thêm.

Nhấn nút  để tăng độ tương phản và nhấn nút  để giảm độ tương phản (tối thiểu 0/tối đa 100).

Chức năng Contrast (Độ tương phản) sẽ chỉnh mức độ khác biệt giữa mức sáng và mức tối trên màn hình.





Input Source (Nguồn vào)

Dùng menu Nguồn vào để chọn giữa các tín hiệu video khác nhau có thể được kết nối với màn hình của bạn.

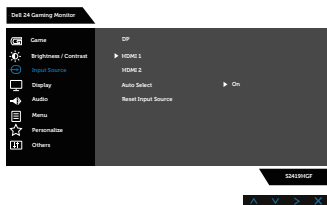

S2419HGF

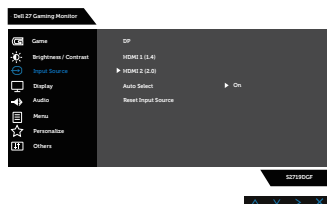

S2719DGF

DP

Chọn đầu vào DP khi bạn đang sử dụng đầu cắm DP. Nhấn  để chọn nguồn vào DP.

HDMI 1

Chọn đầu vào HDMI 1 khi bạn đang dùng cổng cắm HDMI 1. Nhấn  để chọn nguồn vào HDMI 1.

HDMI 2

Chọn đầu vào HDMI 2 khi bạn đang dùng cổng cắm HDMI 2. Nhấn  để chọn nguồn vào HDMI 2.

 **LƯU Ý: Đối với S2719DGF, cổng vào HDMI 2 chính là phiên bản HDMI 2.0**

Auto Select (Chọn tự động)

Chọn tự động để tìm các tín hiệu đầu vào khả dụng.

Reset Input Source (Cài lại đầu vào)

Chọn tùy chọn này để phục hồi nguồn vào mặc định.





Display (Hiện thị)

Sử dụng Display (Hiện thị) để chỉnh hình.

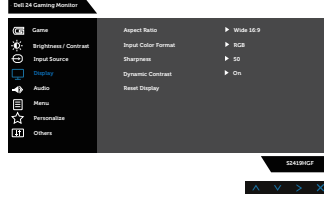

S2419HGF

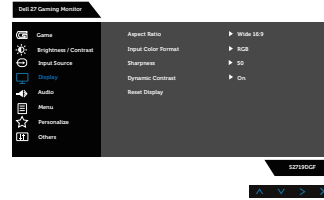

S2719DGF

Aspect Ratio (Tỷ lệ khung hình)

Chỉnh tỷ lệ hình ngang Wide (Rộng) 16:9, 4:3 hoặc 5:4.

Input Color Format (Định dạng màu sắc đầu vào)

Cho phép bạn cài chế độ đầu vào video sang:

- RGB: Chọn tùy chọn này nếu màn hình của bạn được kết nối với máy tính hoặc đầu đĩa DVD bằng cáp HDMI.
- YPbPr: Chọn tùy chọn này nếu đầu đĩa DVD của bạn chỉ hỗ trợ đầu ra YPbPr.

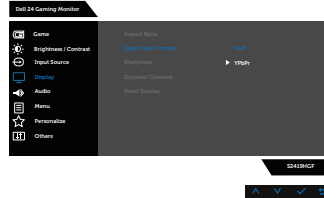



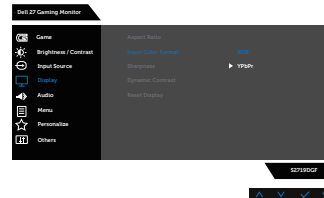

S2419HGF





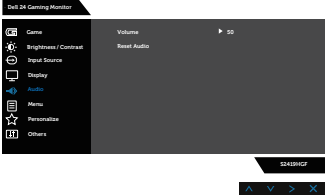
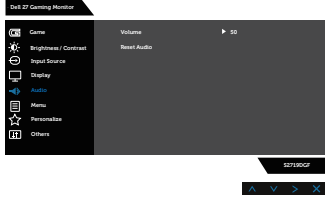

S2719DGF

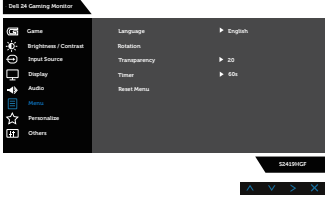
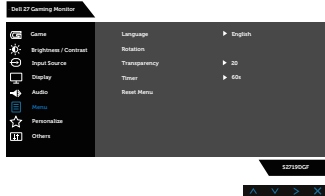

	<p>Sharpness (Độ sắc nét)</p>	<p>Tính năng này có thể giúp hình ảnh trông sắc nét hoặc mềm mại hơn. Dùng  và  để chỉnh độ sắc nét từ 0 đến 100.</p> <p> LƯU Ý: Giá trị 100 sẽ sắc nét hơn.</p>
	<p>Dynamic Contrast (Độ tương phản động)</p>	<p>Cho phép bạn tăng độ tương phản để mang lại chất lượng hình ảnh sắc nét và chi tiết hơn.</p> <p>Nhấn nút để chọn bật hoặc tắt độ tương phản động.</p> <p> LƯU Ý: Dynamic Contrast (Độ tương phản động) cung cấp độ tương phản cao hơn nếu bạn chọn chế độ cài sẵn Game (Trò chơi) hoặc Movie (Phim).</p>
	<p>Reset Display (Cài lại hiển thị)</p>	<p>Chọn tùy chọn này để phục hồi các cài đặt mặc định của màn hình.</p>
	<p>Audio (Âm thanh)</p>	<div style="text-align: center;">  <p>S2419HGF</p>  <p>S2719DGF</p> </div>
	<p>Volume (Âm lượng)</p>	<p>Sử dụng các nút để chỉnh âm lượng. Tối thiểu là '0' (-). Tối đa là '100' (+).</p>
	<p>Reset Audio (Cài lại âm thanh)</p>	<p>Chọn tùy chọn này để phục hồi các cài đặt mặc định của màn hình.</p>



	<p>Menu</p>	<p>Chọn tùy chọn này để chỉnh các cài đặt của menu OSD chẳng hạn như ngôn ngữ menu OSD, thời lượng mà menu này tiếp tục hiển thị trên màn hình, v.v...</p> <div style="text-align: center;">  <p>S2419HGF</p>  <p>S2719DGF</p> </div>
	<p>Language (Ngôn ngữ)</p>	<p>Tùy chọn ngôn ngữ sẽ cài đặt màn hình OSD sang một trong tám ngôn ngữ (English, Español, Français, Deutsch, Português (Brasil), Русский, 简体中文, 日本語).</p>
	<p>Rotation (Xoay)</p>	<p>Chọn tùy chọn này để xoay menu OSD.</p>
	<p>Transparency (Độ trong suốt)</p>	<p>Chọn tùy chọn này để đổi độ trong suốt menu bằng cách nhấn các nút  và  từ 0 đến 100.</p>
	<p>Timer (Hẹn giờ)</p>	<p>OSD hold time (Giờ giữ menu OSD): cài thời lượng mà menu OSD sẽ tiếp tục hoạt động sau khi bạn nhấn nút lần cuối.</p> <p>Sử dụng  hoặc  để chỉnh con trượt tăng thêm 1 giây, từ 5 đến 60 giây.</p>
	<p>Reset Menu (Cài lại menu)</p>	<p>Thiết lập lại mọi cài đặt OSD về giá trị mặc định gốc.</p>





Personalize (Cá nhân hóa)

Người dùng có thể chọn một tính năng từ Shortcut key 1 (Phím tắt 1), Shortcut key 2 (Phím tắt 2), Shortcut key 3 (Phím tắt 3), Shortcut key 4 (Phím tắt 4), Power Button LED (Đèn LED nguồn), USB hoặc Reset Personalization (Cài lại cá nhân), Preset Modes (Chế độ cài sẵn) hoặc Volume (Âm lượng) và cài nó làm Shortcut Key (Phím tắt).

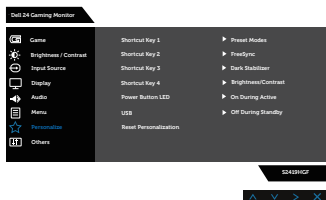

S2419HGF

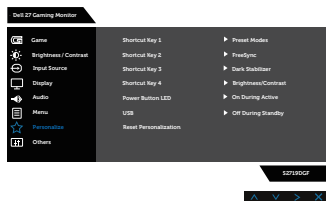

S2719DGF

Shortcut Key 1 (Phím tắt 1)

Người dùng có thể chọn một trong các tùy chọn sau: Preset Modes (Chế độ Cài sẵn), Game Enhance Mode (Chế độ chơi game nâng cao), Overclock (Ép xung), Freesync, Dark Stabilizer (Bộ ổn định cảnh tối), Brightness/Contrast (Độ sáng/Độ tương phản), Input Source (Nguồn Vào), Aspect Ratio (Tỷ lệ Khung hình), Volume (Âm lượng) hoặc Rotation (Xoay) để cài Shortcut Key 1 (Phím tắt 1).

Shortcut Key 2 (Phím tắt 2)

Người dùng có thể chọn một trong các tùy chọn sau: Preset Modes (Chế độ Cài sẵn), Game Enhance Mode (Chế độ chơi game nâng cao), Overclock (Ép xung), Freesync, Dark Stabilizer (Bộ ổn định cảnh tối), Brightness/Contrast (Độ sáng/Độ tương phản), Input Source (Nguồn Vào), Aspect Ratio (Tỷ lệ Khung hình), Volume (Âm lượng) hoặc Rotation (Xoay) để cài Shortcut Key 2 (Phím tắt 2).

Shortcut Key 3 (Phím tắt 3)

Người dùng có thể chọn một trong các tùy chọn sau: Preset Modes (Chế độ Cài sẵn), Game Enhance Mode (Chế độ chơi game nâng cao), Overclock (Ép xung), Freesync, Dark Stabilizer (Bộ ổn định cảnh tối), Brightness/Contrast (Độ sáng/Độ tương phản), Input Source (Nguồn Vào), Aspect Ratio (Tỷ lệ Khung hình), Volume (Âm lượng) hoặc Rotation (Xoay) để cài Shortcut Key 3 (Phím tắt 3).

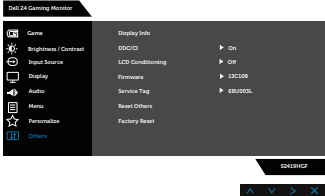
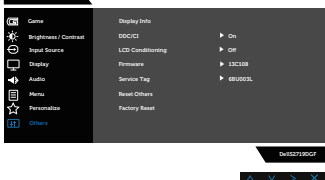

	<p>Shortcut Key 4 (Phím tắt 4)</p>	<p>Người dùng có thể chọn một trong các tùy chọn sau: Preset Modes (Chế độ Cài sẵn), Game Enhance Mode (Chế độ chơi game nâng cao), Overclock (Ép xung), Freesync, Dark Stabilizer (Bộ ổn định cảnh tối), Brightness/Contrast (Độ sáng/Độ tương phản), Input Source (Nguồn Vào), Aspect Ratio (Tỷ lệ Khung hình), Volume (Âm lượng) hoặc Rotation (Xoay) để cài Shortcut Key 4 (Phím tắt 4).</p>
	<p>Power Button LED (Đèn LED nút nguồn)</p>	<p>Cho phép bạn cài đèn báo LED nguồn sang On During Active (Bật trong khi hoạt động) hoặc Off During Active (Tắt trong khi hoạt động) để tiết kiệm điện.</p>
	<p>USB</p>	<p>Cho phép bạn cài USB sang On During Standby (Bật khi chờ) hoặc Off During Standby (Tắt khi chờ) để tiết kiệm năng lượng.</p>
	<p>Reset Personalization (Cài lại cá nhân hóa)</p>	<p>Cho phép bạn phục hồi phím tắt về cài đặt mặc định.</p>
	<p>Others (Khác)</p>	 <p>S2419HGF</p>  <p>S2719DGF</p>



**Display Info
(Hiện thị thông tin)**

Nhấn để hiển thị thông tin về màn hình.

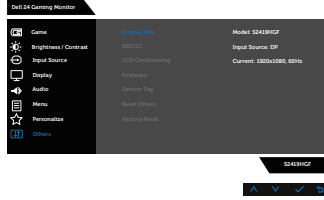

S2419HGF

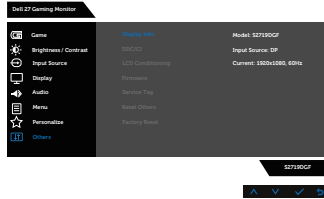

S2719DGF

DDC/CI

DDC/CI (kênh dữ liệu/giao diện lệnh màn hình) cho phép điều chỉnh các thông số kỹ thuật của màn hình (độ sáng, cân bằng màu sắc, v.v...) qua phần mềm trên PC.

Bạn có thể tắt tính năng này bằng cách chọn disable (Tắt).
Bật tính năng này để có trải nghiệm người dùng tốt nhất và mang lại hiệu suất tối ưu cho màn hình của bạn.

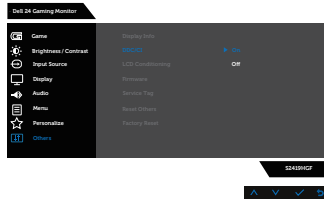

S2419HGF

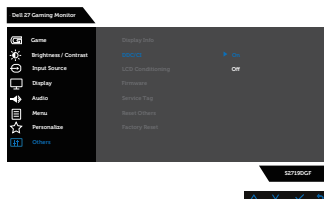

S2719DGF

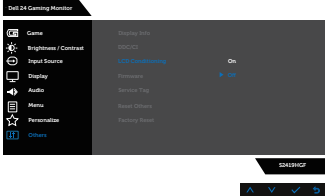
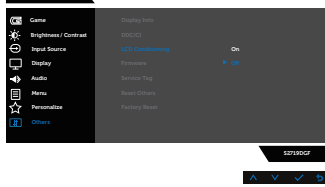

<p>LCD Conditioning (Điều tiết màn hình LCD)</p>	<p>Giúp giảm bớt các trường hợp lưu giữ ảnh không đáng kể. Tùy vào mức độ lưu giữ ảnh, chương trình có thể mất một lúc để khởi động. Để khởi động LCD conditioning (Điều tiết màn hình LCD), chọn Off (Tắt).</p>  <p>S2419HGF</p>  <p>S2719DGF</p>
<p>Firmware (Phần mềm điều khiển)</p>	<p>Hiển thị phiên bản phần mềm về màn hình.</p>
<p>Service Tag (Thẻ dịch vụ)</p>	<p>Hiển thị số thẻ dịch vụ của màn hình.</p>
<p>Reset Other (Cài lại mục khác)</p>	<p>Thiết lập lại mọi cài đặt trong các menu cài đặt khác về giá trị cài sẵn khi xuất xưởng.</p>
<p>Factory Reset (Cài về mặc định gốc)</p>	<p>Thiết lập lại mọi cài đặt về giá trị mặc định gốc.</p>

 **LƯU Ý:** Màn hình của bạn tích hợp tính năng tự động chỉnh độ sáng để bù vào tình trạng lão hóa đèn LED.



Thông tin cảnh báo OSD

Khi đã bật tính năng **Dynamic Contrast (Độ tương phản động)** (trong các chế độ cài sẵn sau: **Game (Trò chơi)** hoặc **Movie (Phim)**), tùy chọn chỉnh độ sáng thủ công sẽ bị tắt.

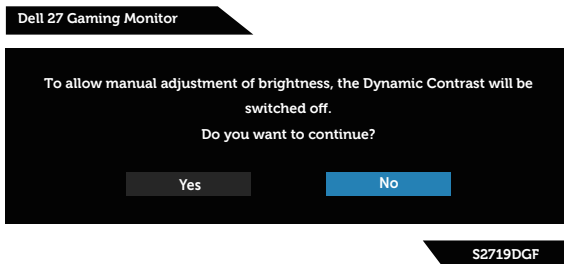
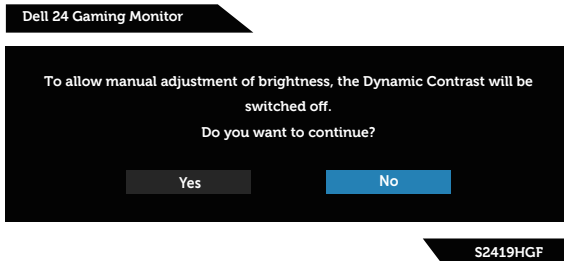

Thông tin sau sẽ hiển thị trước khi tắt chức năng **DDC/CI**:

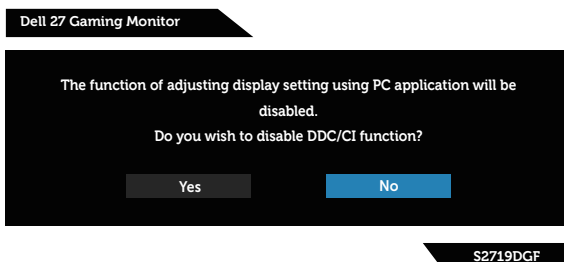
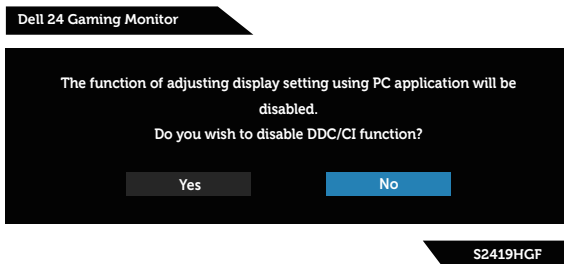

Khi màn hình vào Chế độ **tiết kiệm điện** , thông báo sau đây sẽ hiển thị:



Nếu chưa kết nối cáp HDMI, một hộp thoại nổi như hình minh họa dưới đây sẽ xuất hiện. Màn hình sẽ vào Chế độ tiết kiệm điện sau 4 phút nếu vẫn còn nằm ở trạng thái này.

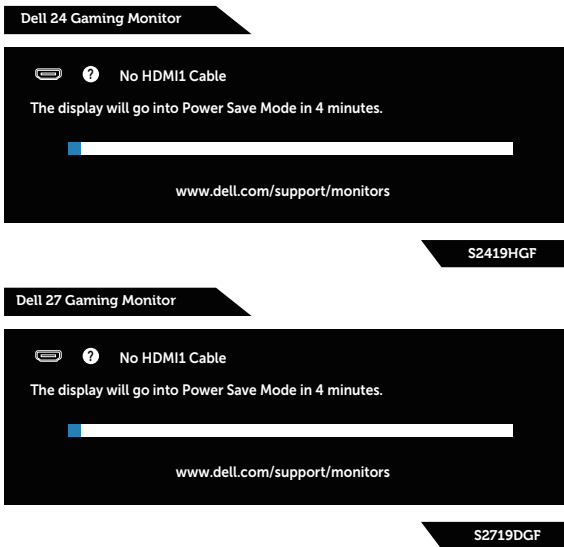

Nếu chưa kết nối cáp DP, một hộp thoại nổi như hình minh họa dưới đây sẽ xuất hiện. Màn hình sẽ vào Chế độ tiết kiệm điện sau 4 phút nếu vẫn còn nằm ở trạng thái này.

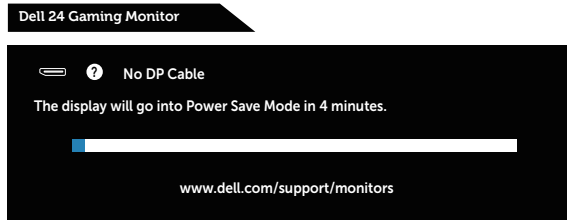

S2419HGF

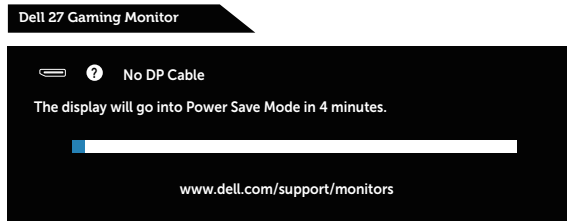

S2719DGF

Xem [Khắc phục sự cố](#) để biết thêm thông tin.



Thiết lập màn hình của bạn

Cài đặt độ phân giải tối đa

Để cài đặt độ phân giải tối đa cho màn hình:

Trên Windows 7, Windows 8, Windows 8.1 và Windows 10:

1. Đối với Windows 8 hoặc Windows 8.1, chọn biểu tượng Desktop (Màn hình nền) để chuyển sang màn hình nền cổ điển.
2. Nhấp phải vào màn hình nền và nhấp **Screen Resolution (Độ phân giải màn hình)**.
3. Nhấp vào danh sách Độ phân giải màn hình sổ xuống và chọn **1920 x 1080** (cho S2419HGF) hoặc **2560 x 1440** (cho S2719DGF).
4. Nhấp **OK**.

Nếu không nhìn thấy tùy chọn **1920 x 1080** (cho S2419HGF) hoặc **2560 x 1440** (cho S2719DGF), bạn có thể cần cập nhật driver đồ họa. Tùy vào máy tính của bạn, hãy hoàn tất một trong các quy trình sau:

Nếu bạn có máy tính để bàn hoặc máy tính xách tay Dell:

- Truy cập www.dell.com/support, nhập Thẻ dịch vụ PC của bạn và tải về trình điều khiển mới nhất cho card đồ họa.

Nếu bạn đang sử dụng máy tính không phải của Dell (máy tính xách tay hoặc máy tính để bàn):

- Truy cập trang web hỗ trợ dành cho máy tính của bạn và tải về các driver đồ họa mới nhất.
- Truy cập trang web card đồ họa của bạn và tải về các driver đồ họa mới nhất.

Nếu bạn sử dụng máy tính để bàn hoặc máy tính xách tay Dell có kết nối internet

1. Truy cập www.dell.com/support, nhập các chữ hoa đầu tên bạn và tải về driver mới nhất cho card đồ họa.
2. Sau khi cài đặt driver cho adapter đồ họa, hãy cố gắng cài lại độ phân giải sang **1920 x 1080** (cho S2419HGF) hoặc **2560 x 1440** (cho S2719DGF).



LƯU Ý: Nếu bạn không thể cài độ phân giải sang **1920 x 1080** (cho S2419HGF) hoặc **2560 x 1440** (cho S2719DGF), vui lòng liên hệ với Dell để hỏi thông tin về adapter đồ họa hỗ trợ các độ phân giải này.



Nếu bạn có máy tính để bàn, máy tính xách tay hoặc card đồ họa không phải của Dell

Trên Windows 7, Windows 8, Windows 8.1 và Windows 10:

1. Đối với Windows 8 hoặc Windows 8.1, chọn biểu tượng Desktop (Màn hình nền) để chuyển sang màn hình nền cổ điển.
2. Nhấp chuột phải lên màn hình nền và nhấp **Personalization (Cá nhân hóa)**.
3. Nhấp **Change Display Settings (Đổi cài đặt màn hình)**.
4. Nhấp **Advanced Settings (Cài đặt nâng cao)**.
5. Xác định nhà cung cấp bộ điều khiển đồ họa của bạn từ nội dung mô tả ở đầu cửa sổ (ví dụ: NVIDIA, ATI, Intel, v.v...).
6. Tham khảo trang web của nhà cung cấp card đồ họa để tải driver cập nhật(chẳng hạn, www.ATI.com HOẶC www.AMD.com).
7. Sau khi cài đặt driver cho adapter đồ họa, hãy cố gắng cài lại độ phân giải sang **1920 x 1080** (cho S2419HGF) hoặc **2560 x 1440** (cho S2719DGF).



Sử dụng độ nghiêng

 **LƯU Ý:** Giá đỡ được tháo ra khi vận chuyển màn hình từ nhà máy.

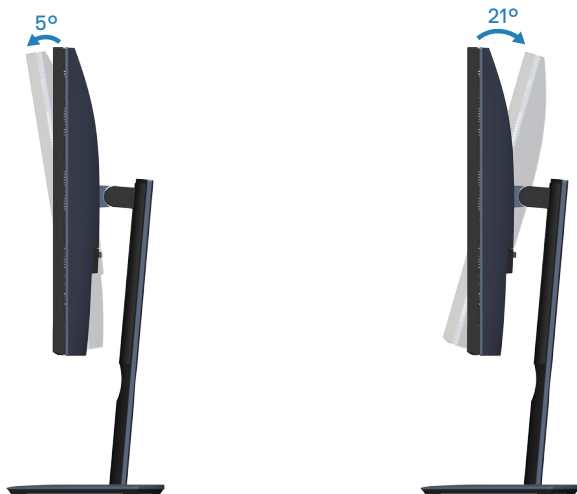

Khắc phục sự cố

⚠ CẢNH BÁO: Trước khi bạn bắt đầu bất cứ quy trình nào trong phần này, hãy làm theo **Hướng dẫn an toàn**.

Tự kiểm tra

Màn hình cung cấp tính năng tự kiểm tra cho phép bạn kiểm tra xem màn hình có đang hoạt động thích hợp hay không. Nếu màn hình và máy tính của bạn được kết nối đúng cách nhưng màn hình vẫn tối, hãy chạy tùy chọn tự kiểm tra màn hình bằng cách thực hiện theo các bước sau:

1. Tắt máy tính lẫn màn hình.
2. Rút mọi loại cáp video ra khỏi màn hình. Theo cách này, máy tính sẽ không có sự kết nối liên quan.
3. Bật màn hình.

Nếu màn hình đang hoạt động thích hợp thì phát hiện không có tín hiệu và thông báo sau đây sẽ hiển thị. Khi ở chế độ tự kiểm tra, đèn LED nguồn sẽ vẫn có màu trắng.

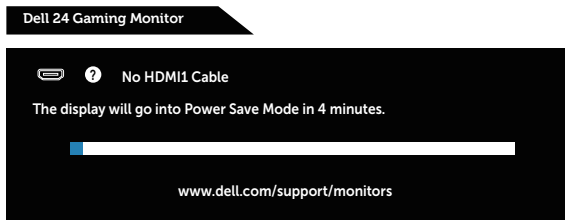

S2419HGF

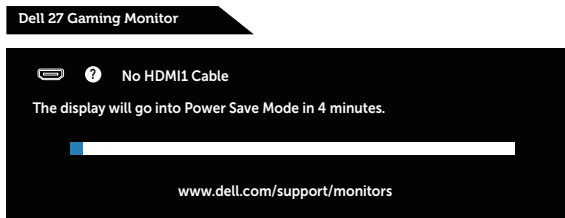

S2719DGF

✎ LƯU Ý: Hộp thoại này cũng hiển thị trong khi sử dụng hệ thống bình thường, nếu cáp video bị rút ra hoặc bị hỏng.

4. Tắt màn hình và cắm lại cáp video; sau đó bật cả máy tính và màn hình của bạn.



Nếu màn hình vẫn còn đen sau khi bạn cắm lại các loại cáp, hãy kiểm tra bộ điều khiển video và máy tính.

Hệ chẩn đoán tích hợp

Màn hình của bạn tích hợp hệ chẩn đoán giúp bạn xác định xem mọi bất thường màn hình gặp phải có phải là sự cố thường gặp của màn hình, hoặc máy tính và card video hay không.

LƯU Ý: Bạn chỉ có thể chạy công cụ chẩn đoán tích hợp khi đã rút cáp video và màn hình đang ở chế độ tự kiểm tra.

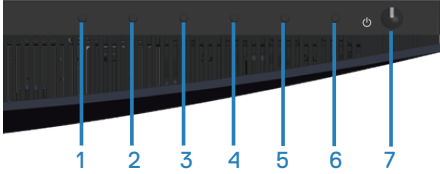

Để chạy chế độ chẩn đoán tích hợp:

1. Đảm bảo màn hình sạch sẽ (không có các hạt bụi trên bề mặt màn hình).
2. Rút (các) cáp video khỏi mặt sau máy tính hoặc màn hình. Màn hình lúc này chuyển sang chế độ tự kiểm tra.
3. Nhấn và giữ nút 3 trong 5 giây. Màn hình màu xám sẽ hiển thị.
4. Kiểm tra kỹ màn hình để phát hiện các bất thường.
5. Nhấn lại Nút 3 ở phía dưới màn hình. Màn hình sẽ chuyển sang màu đỏ.
6. Kiểm tra màn hình để phát hiện bất kỳ bất thường nào.
7. Lặp lại bước 5 và 6 để kiểm tra nội dung hiển thị trong các màn hình màu lục, lam, đen, trắng và văn bản.

Quy trình kiểm tra sẽ hoàn tất khi màn hình văn bản hiển thị. Để thoát, nhấn lại Nút 3.

Nếu không phát hiện bất cứ bất thường nào đối với màn hình sau khi sử dụng công cụ chẩn đoán tích hợp thì màn hình đang hoạt động đúng cách. Kiểm tra card video và máy tính.



Các sự cố thường gặp

Bảng sau đây cung cấp thông tin chung về các sự cố màn hình thường gặp mà bạn có thể gặp phải và các giải pháp khả thi:

Triệu chứng thường gặp	Giải pháp khả thi
Không có đèn LED video/Đèn LED nguồn tắt	<ul style="list-style-type: none">• Đảm bảo cáp video đang kết nối với màn hình, và máy tính được kết nối đúng cách và an toàn.• Kiểm tra xem ổ cắm điện có đang hoạt động đúng cách với bất kỳ thiết bị điện nào khác hay không.• Đảm bảo đã nhấn nút nguồn.• Đảm bảo chọn đúng nguồn vào qua menu Input Source (Nguồn vào).
Không có đèn LED video/Đèn LED nguồn bật	<ul style="list-style-type: none">• Tăng các nút chỉnh độ sáng và độ tương phản qua menu OSD.• Thực hiện kiểm tra bằng tính năng tự kiểm tra.• Kiểm tra xem chấu cắm có bị cong hoặc gãy trong đầu cắm cáp video hay không.• Chạy công cụ chẩn đoán tích hợp.• Đảm bảo chọn đúng nguồn vào qua menu Input Source (Nguồn vào).
Lấy nét kém	<ul style="list-style-type: none">• Rút cáp mở rộng video.• Cài màn hình về Cài đặt mặc định gốc (Factory Reset (Cài lại về giá trị gốc)).• Đổi độ phân giải video sang tỷ lệ khung hình thích hợp.
Video rung/chập chờn	<ul style="list-style-type: none">• Cài màn hình về Cài đặt mặc định gốc (Factory Reset (Cài lại về giá trị gốc)).• Kiểm tra các yếu tố môi trường.• Di chuyển màn hình sang vị trí khác và thử ở một phòng khác.
Thiếu điểm ảnh	<ul style="list-style-type: none">• Chu kỳ bật/tắt nguồn.• Điểm ảnh tắt vĩnh viễn là lỗi tự nhiên có thể xảy ra trong công nghệ màn hình LCD.• Để biết thêm thông tin về Chính Sách Chất Lượng và Điểm Ảnh Màn Hình Dell, hãy xem trang Hỗ trợ Dell tại: www.dell.com/support/monitors.



Điểm ảnh bị dính	<ul style="list-style-type: none"> • Chu kỳ bật/tắt nguồn. • Điểm ảnh tắt vĩnh viễn là lỗi tự nhiên có thể xảy ra trong công nghệ màn hình LCD. • Để biết thêm thông tin về Chính Sách Chất Lượng và Điểm Ảnh Màn Hình Dell, hãy xem trang Hỗ trợ Dell tại: www.dell.com/support/monitors.
Sự cố độ sáng	<ul style="list-style-type: none"> • Cài màn hình về Cài đặt mặc định gốc (Factory Reset (Cài lại về giá trị gốc)). • Chỉnh các mức độ sáng & độ tương phản qua menu OSD.
Méo hình	<ul style="list-style-type: none"> • Cài màn hình về Cài đặt mặc định gốc (Factory Reset (Cài lại về giá trị gốc)). • Chỉnh các nút điều khiển ngang & dọc qua menu OSD.
Đường ngang/dọc	<ul style="list-style-type: none"> • Cài màn hình về Cài đặt mặc định gốc (Factory Reset (Cài lại về giá trị gốc)). • Thực hiện kiểm tra bằng tính năng tự kiểm tra màn hình và xác định xem các đường này có ở chế độ tự kiểm tra hay không. • Kiểm tra xem chấu cắm có bị cong hoặc gãy trong đầu cắm cáp video hay không. • Chạy công cụ chẩn đoán tích hợp.
Sự cố đồng bộ hóa	<ul style="list-style-type: none"> • Cài màn hình về Cài đặt mặc định gốc (Factory Reset (Cài lại về giá trị gốc)). • Thực hiện kiểm tra bằng tính năng tự kiểm tra màn hình để xác định xem màn hình chồng lấp có hiển thị ở chế độ tự kiểm tra hay không. • Kiểm tra xem chấu cắm có bị cong hoặc gãy trong đầu cắm cáp video hay không. • Khởi động lại máy tính ở chế độ an toàn.
Sự cố liên quan đến an toàn	<ul style="list-style-type: none"> • Không thực hiện bất kỳ bước khắc phục sự cố nào. • Liên hệ ngay với Dell.



Sự cố gián đoạn	<ul style="list-style-type: none"> • Đảm bảo cáp video kết nối màn hình với máy tính được kết nối đúng cách và an toàn. • Cài màn hình về Cài đặt mặc định gốc (Factory Reset (Cài lại về giá trị gốc)). • Thực hiện kiểm tra bằng tính năng tự kiểm tra màn hình để xác định xem sự cố gián đoạn có xuất hiện ở chế độ tự kiểm tra hay không.
Thiếu màu sắc	<ul style="list-style-type: none"> • Thực hiện kiểm tra bằng tính năng tự kiểm tra. • Đảm bảo cáp video kết nối màn hình với máy tính được kết nối đúng cách và an toàn. • Kiểm tra xem đầu cắm có bị cong hoặc gãy trong đầu cắm cáp video hay không.
Màu sắc không đúng	<ul style="list-style-type: none"> • Đổi Color Setting Mode (Chế độ cài đặt màu) trong menu OSD Color Settings (Cài đặt màu) sang Graphics (Ảnh đồ họa) hoặc Video tùy vào ứng dụng. • Thử các Preset Modes (Chế độ cài sẵn) trong menu OSD Color settings (Cài đặt màu). Chính giá trị R/G/B (Đỏ/Lục/Lam) trong Custom Color (Màu tùy chỉnh) trong menu OSD Color settings (Cài đặt màu). • Đổi Input Color Format (Định dạng màu đầu vào) sang RGB hoặc YPbPr trong menu OSD Color settings (Cài đặt màu). • Chạy công cụ chẩn đoán tích hợp.
Lỗi giữ ảnh từ ảnh tĩnh vẫn còn lưu giữ trên màn hình trong một thời gian dài	<ul style="list-style-type: none"> • Sử dụng tính năng Power Management (Quản lý nguồn) để tắt màn hình vào bất cứ lúc nào không sử dụng (để biết thêm thông tin, xem Chế độ quản lý nguồn). • Ngoài ra, cũng có thể sử dụng chức năng bảo vệ màn hình thay đổi tự động.
Bóng mờ hoặc quá rộng video	<ul style="list-style-type: none"> • Đổi Response Time (Thời gian hồi đáp) trong menu OSD Display (Hiển thị) sang Fast (Nhanh) hoặc Normal (Thường) tùy vào ứng dụng và cách sử dụng của bạn.



Sự cố liên quan đến sản phẩm

Triệu chứng cụ thể	Giải pháp khả thi
Ảnh màn hình quá nhỏ	<ul style="list-style-type: none">• Kiểm tra cài đặt Aspect Ratio (Tỷ lệ khung hình) trong menu OSD Display settings (Cài đặt hiển thị).• Cài màn hình về Cài đặt mặc định gốc (Factory Reset (Cài lại về giá trị gốc)).
Không thể điều chỉnh màn hình bằng các nút phía dưới.	<ul style="list-style-type: none">• Tắt màn hình, rút dây nguồn, cắm lại rồi bật lại màn hình.• Kiểm tra xem menu OSD có bị khóa hay không. Nếu có, nhấn và giữ nút menu trong 10 giây để mở khóa. (Để biết thêm chi tiết, xem Khóa).
Không có tín hiệu đầu vào khi nhấn các nút điều khiển người dùng	<ul style="list-style-type: none">• Kiểm tra nguồn tín hiệu. Đảm bảo máy tính không ở chế độ chờ hoặc không hoạt động bằng cách di chuyển chuột hoặc nhấn bất kỳ phím nào trên bàn phím.• Kiểm tra xem cáp video có được cắm thích hợp hay không. Ngắt và kết nối lại cáp video nếu cần.• Khởi động lại máy tính hoặc đầu phát video.
Ảnh không hiển thị toàn màn hình	<ul style="list-style-type: none">• Do các định dạng video khác nhau (tỷ lệ khung hình) của các đĩa DVD, màn hình có thể hiển thị trên toàn màn hình.• Chạy công cụ chẩn đoán tích hợp.



Phụ lục

Hướng dẫn an toàn

⚠ CẢNH BÁO: Sử dụng các nút điều khiển, điều chỉnh hoặc các quy trình khác ngoài các quy trình được nêu rõ trong tài liệu này có thể khiến người dùng dễ bị điện giật, gặp các rủi ro về điện và/hoặc cơ học.

Để biết thông tin về hướng dẫn an toàn, xem **Thông tin về an toàn, môi trường và quy định (SERI)**.

Thông báo FCC (chỉ áp dụng ở Mỹ) và thông tin quy định khác

Để có các thông báo FCC và thông tin quy định khác, hãy vào trang web tuân thủ quy định tại www.dell.com/regulatory_compliance.

Liên hệ với Dell

Đối với các khách hàng ở Mỹ, hãy gọi số 800-WWW-DELL (800-999-3355).

✍ LƯU Ý: Nếu không có kết nối Internet hoạt động, bạn có thể tìm thấy thông tin liên lạc trên hóa đơn mua hàng, danh sách đóng gói, hóa đơn hoặc danh mục sản phẩm Dell của mình.

Dell cung cấp nhiều tùy chọn dịch vụ và hỗ trợ qua mạng và qua điện thoại. Khả năng có sẵn dịch vụ khác nhau ở mỗi quốc gia và sản phẩm, một số dịch vụ có thể không có sẵn tại khu vực của bạn.

Để tải nội dung hỗ trợ màn hình trực tuyến:

1. Truy cập www.dell.com/support/monitors.

Để liên hệ với Dell về vấn đề bán hàng, hỗ trợ kỹ thuật hoặc dịch vụ khách hàng:

1. Truy cập www.dell.com/support.
2. Xác nhận quốc gia hoặc khu vực của bạn trong danh sách **Chọn quốc gia/khu vực** sổ xuống ở cuối trang.
3. Nhấp **Contact Us (Liên hệ)** ở bên trái trang web.
4. Chọn liên kết hỗ trợ hoặc dịch vụ phù hợp theo nhu cầu của bạn.
5. Chọn cách liên hệ với Dell mà tiện lợi cho bạn.

⚠ CẢNH BÁO: Đối với màn hình có mặt vát bóng láng, người dùng nên cân nhắc đến việc lắp đặt màn hình vì mặt vát có thể gây ra phản ứng nhiễu loạn từ các bề mặt sáng và ánh sáng xung quanh.

