



# Dell S2419HGF/S2719DGF

## Manual de usuário

Modelo do Monitor: S2419HGF/S2719DGF  
Modelo regulamentar: S2419HGFc/S2719DGFc



-  **OBSERVAÇÃO:** Uma **NOTA** indica informações importantes que o ajudam a usar melhor seu computador.
-  **CUIDADO:** Uma **PRECAUÇÃO** indica dano em potencial ao hardware ou perda de dados se as instruções não forem seguidas.
-  **ATENÇÃO:** Um **ALERTA** indica o risco de danos materiais, danos pessoais ou morte.

**Copyright © 2018 Dell Inc. ou suas subsidiárias. Todos os direitos reservados** EMC, Dell e outras marcas são marcas comerciais da Dell Inc. ou suas subsidiárias. Outros nomes podem ser marcas registradas de seus respectivos proprietários.

2018 – 08

Rev. A00

# Índice

<b>Sobre seu monitor</b> . . . . .	<b>6</b>
Conteúdo do pacote . . . . .	6
Características do produto . . . . .	7
Identificação das peças e controles . . . . .	9
Vista frontal . . . . .	9
Vista traseira . . . . .	10
Vista lateral . . . . .	11
Vista inferior . . . . .	11
Especificações do monitor . . . . .	14
Especificações de resolução . . . . .	15
Modos de vídeo suportados . . . . .	15
Modos de exibição predefinidos . . . . .	16
Especificações Elétricas . . . . .	18
Características físicas . . . . .	19
Características ambientais . . . . .	21
Modos de gestão da energia . . . . .	22
Capacidade Plug and Play . . . . .	23
Qualidade do monitor LCD e política de pixel . . . . .	23
Orientações para manutenção . . . . .	23
Limpeza do monitor . . . . .	23
<b>Configurando o monitor</b> . . . . .	<b>24</b>
Conectando o suporte . . . . .	24
Conectando seu monitor . . . . .	26

Conectando os cabos HDMI e USB 3.0 . . . . .	26
Conectando o cabo DP (aquisição opcional) . . . . .	27
Organizando cabos . . . . .	28
Remoção do suporte . . . . .	29
<b>Operando seu monitor . . . . .</b>	<b>31</b>
Ligue o monitor. . . . .	31
Usando os botões de controle . . . . .	31
Controles OSD. . . . .	33
Usando o menu de instruções na tela (OSD) . . . . .	34
Acessando o menu OSD. . . . .	34
Mensagens de alerta do OSD . . . . .	47
Configurando seu monitor . . . . .	50
Configurando a resolução máxima . . . . .	50
Se você tem um computador de mesa Dell ou um computador portátil Dell com acesso à internet . . . . .	50
Se você tem um computador de mesa, computador portátil, ou placa gráfica não Dell . . . . .	51
Usando a inclinação . . . . .	52
<b>Solução de problemas . . . . .</b>	<b>53</b>
Autoteste . . . . .	53
Diagnósticos integrados . . . . .	54
Problemas comuns . . . . .	55
Problemas específicos do produto . . . . .	58
<b>Apêndice. . . . .</b>	<b>59</b>
Instruções de segurança. . . . .	59



**Avisos da FCC (somente para os EUA) e  
outras informações regulamentares. . . . . 59**

**Como entrar em contato com a Dell. . . . . 59**





# Sobre seu monitor

## Conteúdo do pacote

O monitor vem com os componentes mostrados abaixo. Assegure-se de que você recebeu todos os componentes e veja [Como entrar em contato com a Dell](#) para mais informações se algo estiver faltando.

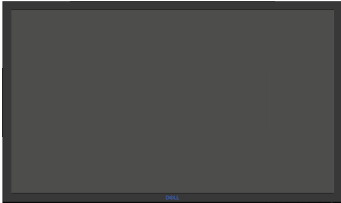
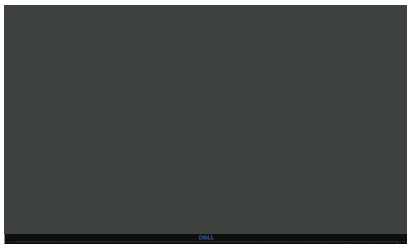
 **OBSERVAÇÃO: Alguns itens podem ser opcionais e podem não ser fornecidos com o monitor. Alguns recursos ou mídias podem não estar disponíveis em alguns países.**

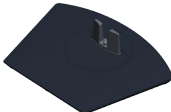
	Monitor (S2419HGF)
	Monitor (S2719DGF)
	Elevação do suporte
	Base de suporte



	<p>Cabo de Alimentação (varia por países)</p>
	<p>Cabo HDMI (conecte-o à porta HDMI 2.0 para habilitar alta taxa de atualização de 144Hz)</p>
	<p>Cabo upstream USB 3.0 (habilita portas USB do monitor)</p>
	<ul style="list-style-type: none"> <li>• Guia de configuração rápida</li> <li>• Informações de segurança e regulamentares</li> </ul>

## Características do produto

O monitor **Dell S2419HGF/S2719DGF** tem uma matriz ativa, transistor de filme fino (TFT), tela de cristal líquido (LCD), anti estática e iluminação de LED.

Os recursos do monitor incluem:

- **S2419HGF:** 60,97 centímetros (24 polegadas ) área visível (medido na diagonal). Resolução de 1920 x 1080, além de suporte de tela cheia para resoluções mais baixas.
- **S2719DGF:** 68,47 centímetros (27 polegadas) área visível (medido na diagonal). Resolução de 2560 x 1440, além de suporte de tela cheia para resoluções mais baixas.
- Monitores Dell com opção de sincronização adaptável selecionável (AMD FreeSync™ ou No Sync), altas taxas de atualização e um tempo de resposta rápida de 1 ms.
- Conectividade digital com DisplayPort e HDMI.
- **S2419HGF:** Equipado com 1 porta USB upstream e 2 portas USB downstream.



- **S2719DGF**: Equipado com 1 porta USB upstream e 4 portas USB downstream.
- Capacidade Plug and Play se suportada pelo seu computador.  
**S2419HGF** suporta Freesync 40 Hz - 120 Hz e pode passar por overclock a 144Hz.  
**S2719DGF** suporta Freesync 40 Hz - 144 Hz (HDMI) e pode passar por overclock apenas através de uma DisplayPort de 155 Hz.
- Instruções na tela (OSD) para facilidade de configuração e otimização da tela.
- Ambos os monitores oferecem recursos aprimorados de jogo tais como Cronômetro, Contador de Taxa de Quadro e Estab escuro em adição aos modos aprimorados de jogo tais como FPS (Tiro em Primeira Pessoa), RTS (Estratégia em Tempo Real), RPG (Role-Playing Game) e 3 modos de jogo adicionais para personalizar suas preferências.
- Pedestal removível e furos de montagem Video Electronics Standards Association (VESA) de 100 milímetros para soluções de montagem flexíveis.
- Capacidades de ajuste de inclinação, giro, pivô e altura.
- Slot de trava de segurança.
- BFR/PVC-Reduzido (suas placas de circuito são feitas de laminados de BFR/sem PVC.)
- Vidro sem arsênico e livre de mercúrio para Painel apenas.
- Alta taxa de contraste dinâmico (8.000.000:1).
- 0,3 W de energia de reserva, quando no modo de suspensão.
- Software Dell Display Manager incluído.
- O medidor de energia mostra o nível de energia que está sendo consumido pelo monitor em tempo real.
- Otimize o conforto visual com uma tela sem cintilação e recurso ComfortView que minimiza a emissão de luz azul.
- Premium Panel Exchange para paz de espírito





## Identificação das peças e controles

### Vista frontal

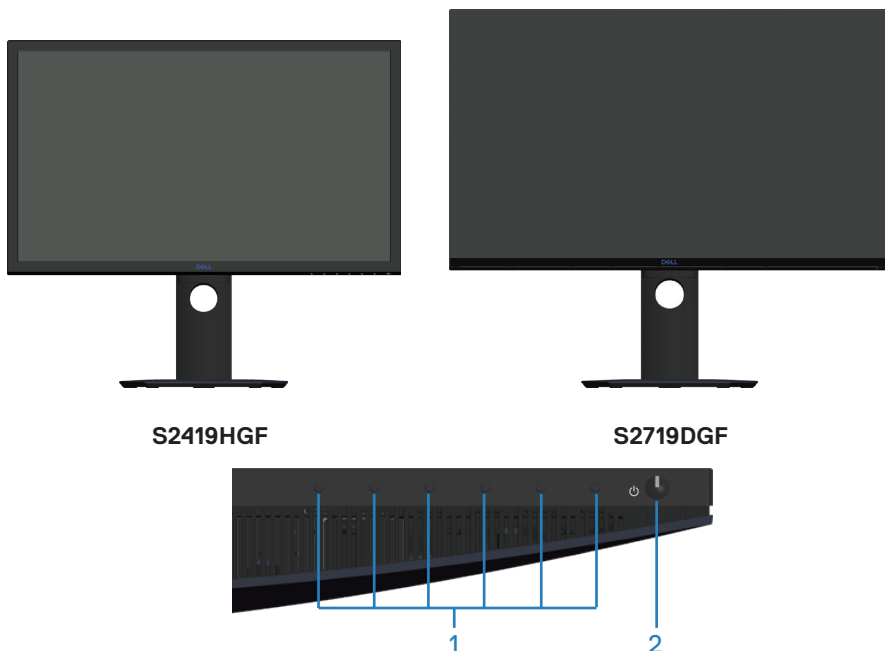

### Botões de controle

Rótulo	Descrição	Uso
1	Botões de função	Use os botões de função para ajustar itens no menu OSD. (Para mais informações, consulte <a href="#">Usando os botões de controle</a> )
2	Botão Ligar/Desligar	Use o botão de energia Ligar e Desligar o monitor.



## Vista traseira

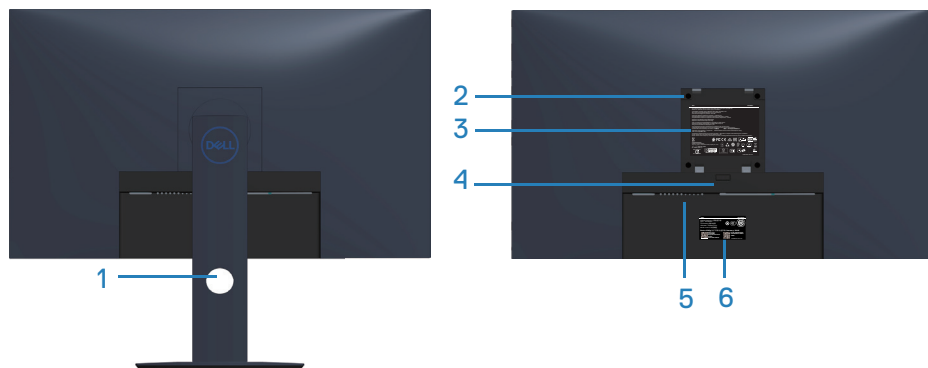

Vista traseira com suporte para monitor

Rótulo	Descrição	Uso
1	Slot de gestão de cabo	Use para organizar os cabos os direcionando através da fenda.
2	Orifícios de montagem VESA (atrás da tampa VESA)	Orifícios de montagem VESA (100 mm x 100 mm). Use para montagem de Parede do monitor através de um kit de montagem de parede compatível com VESA.
3	Rótulo de informações regulamentares	Lista as aprovações regulamentares.
4	Botão de liberação do suporte	Libera o suporte do monitor.
5	Slot de trava de segurança	Prende o monitor usando uma trava de segurança. Comprado separadamente
6	Rótulo regulamentar (incluindo o número de série de código de barras e marca de serviço)	Lista as aprovações regulamentares. Consulte a etiqueta se precisar entrar em contato com a Dell para obter suporte técnico. A marca de serviço é um identificador alfanumérico único que permite que os técnicos de serviço da Dell identifiquem os componentes de hardware em seu computador e acessem as informações de garantia.



## Vista lateral



## Vista inferior

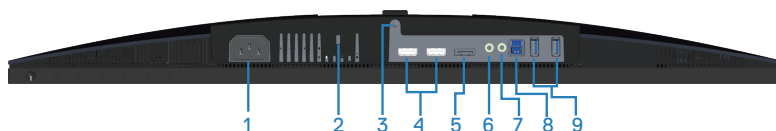

### Vista inferior com suporte para monitor (S2419HGF)

Rótulo	Descrição	Uso
1	Conector do cabo de alimentação	Conecte o cabo de alimentação (fornecido com seu monitor).
2	Slot de trava de segurança	Prenda seu monitor usando uma trava de segurança (comprada separadamente) para prevenir movimento acidental de seu monitor.
3	Função de bloqueio de suporte	Para bloquear o suporte ao monitor utilizando um parafuso M3 x 6 mm (não acompanha parafuso).
4	Porta HDMI 1.4	Conecte seu computador através de um cabo HDMI.
5	DisplayPort 1.2	Conecte seu computador através de um cabo DisplayPort.
6	Porta de saída de linha de áudio	Conecte aos auto-falantes externos ativos ou um sub-woofer (comprado separadamente).*
7	Porta do fone de ouvido	Conecte ao fone de ouvido.



8	Porta upstream USB	<p>Conecte o cabo USB desta esta porta em seu computador para ativar as portas USB no seu monitor.</p> <p>Desconecte o cabo USB para habilitar a porta de carregamento USB BC1.2.</p>
9	Portas downstream USB	<p>Conecte seus periféricos USB tais como dispositivos de armazenamento e impressoras.</p> <p><b>NOTA: Para usar esta porta, você deve conectar o cabo USB (fornecido com o seu monitor) à porta USB upstream no monitor e ao seu computador.</b></p>

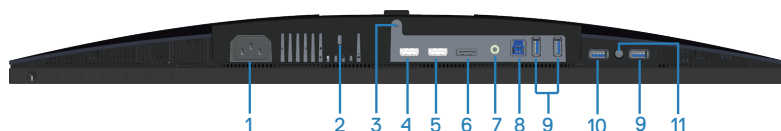

### Vista inferior com suporte para monitor (S2719DGF)

Rótulo	Descrição	Uso
1	Conector do cabo de alimentação	Conecte o cabo de alimentação (fornecido com seu monitor).
2	Slot de trava de segurança	Prenda seu monitor usando uma trava de segurança (comprada separadamente) para prevenir movimento acidental de seu monitor.
3	Função de bloqueio de suporte	Para bloquear o suporte ao monitor utilizando um parafuso M3 x 6 mm (não acompanha parafuso).
4	Porta HDMI 1.4	Conecte seu computador através de um cabo HDMI.
5	Porta HDMI 2,0	Conecte seu computador através de um cabo HDMI.
6	DisplayPort 1.2	Conecte seu computador através de um cabo DisplayPort.
7	Porta de saída de linha de áudio	Conecte aos auto-falantes externos ativos ou um sub-woofer (comprado separadamente).*
8	Porta upstream USB	Conecte o cabo USB desta esta porta em seu computador para ativar as portas USB no seu monitor.



<b>9</b>	Portas downstream USB	<p>Conecte seus periféricos USB tais como dispositivos de armazenamento e impressoras.</p> <p> <b>NOTA: Para usar esta porta, você deve conectar o cabo USB (fornecido com o seu monitor) à porta USB upstream no monitor e ao seu computador.</b></p>
<b>10</b>	Porta de carregamento USB BC1.2	Conecte para carregar seu dispositivo USB.
<b>11</b>	Porta do fone de ouvido	Conecte ao fone de ouvido.

\* Uso dos fones não é suportado para a saída de linha da porta de áudio.



## Especificações do monitor

Modelo	S2419HGF	S2719DGF
Tipo de tela	Matriz ativa - TFT LCD	
Tipo de painel	TN	
Imagem visível		
Diagonal	609,70 mm (24 polegadas)	684,67 mm (27 polegadas)
Horizontal (área ativa)	531,36 mm (20,88 polegadas)	596,74 mm (23,45 polegadas)
Vertical, área ativa	298,89 mm (11,75 polegadas)	335,66 mm (13,19 polegadas)
Área	1562,46 cm <sup>2</sup> (242,15 pol. <sup>2</sup> )	2010,76 cm <sup>2</sup> (311,67 pol. <sup>2</sup> )
Taxa de atualização		
Nativo	1920x1080/120Hz (HDMI 1/ HDMI 2/DP)	2560x1440/60Hz (HDMI 1) 2560x1440/144Hz (HDMI 2/DP)
Overclock	1920x1080/144Hz (HDMI 1/ HDMI 2/DP)	2560x1440/155Hz (DP)
Espaçamento de pixel	0,27675 mm	0,2331 mm
Pixel por polegada (PPI)	91	108
Ângulo de visão		
Horizontal	160° (típico)*	
Vertical	170° (típico)*	
Brilho	350 cd/m <sup>2</sup> (típico)	
Relação de contraste	1000 a 1 (típico) 8.000.000 a 1 (Contraste Dinâmico)	
Revestimento da placa frontal	Névia baixa com dureza 3H	
Luz de fundo	Sistema de iluminação lateral de LED	
Tempo de resposta	1 ms (G a G)	
Profundidade de cor	16,7 milhões de cores	



Gama de cores	CIE 1976 (84%), CIE 1931 (72%)	
Compatibilidade do Dell Display Manager	Sim	
Conectividade	Duas portas HDMI 1.4 (1920 x 1080, até 144 Hz)  Uma DisplayPort 1.2 (1920 x 1080, até 144 Hz)	Uma porta HDMI 1.4 (2560 x 1440, até 60 Hz)  Uma porta HDMI 2.0 (2560 x 1440, até 144 Hz)  Uma DisplayPort 1.2 (2560 x 1440, até 155 Hz)
Largura da moldura (borda do monitor para área ativa)	16,6 mm (Topo) 16,8 mm(Esquerda/Direita) 21,3 mm(Base)	6,9 mm (Topo) 7,4 mm(Esquerda/Direita) 19,1 mm(Base)
Segurança	Slot de trava de segurança (trava de cabo em compra opcional)	
Ajustabilidade		
Suporte de altura ajustável	130 mm	
Inclinação	-5°/+21°	
Giro	-45°/+45°	
Pivô	-90°/+90°	

## Especificações de resolução

Modelo	S2419HGF	S2719DGF
Alcance de varredura horizontal	30 kHz a 140 kHz (automático)	30 kHz a 230 kHz (automático)
Alcance de varredura vertical	40 Hz a 120 Hz (automático)	40 Hz a 144 Hz (automático)
Resolução predefinida máxima	1920 x 1080 em 60 Hz para a porta HDMI 1.4 (HDCP).	2560 x 1440 em 60 Hz para a porta HDMI 1.4 (HDCP).



## Modos de vídeo suportados

<b>Modelo</b>	<b>S2419HGF/S2719DGF</b>
Capacidades de exibição de vídeo (HDMI)	480p, 480i, 576p, 720p, 1080p, 576i, 1080i

## Modos de exibição predefinidos

### S2419HGF

<b>Modo de exibição</b>	<b>Frequência horizontal (kHz)</b>	<b>Frequência vertical (Hz)</b>	<b>Clock de pixel (MHz)</b>	<b>Polaridade de sincronização (horizontal / vertical)</b>
VESA, 720 x 400	31,5	70,1	28,3	-/+
VESA, 640 x 480	31,5	60,0	25,2	-/-
VESA, 640 x 480	37,5	75,0	31,5	-/-
VESA, 800 x 600	37,9	60,3	40,0	+/+
VESA, 800 x 600	46,9	75,0	49,5	+/+
VESA, 1024 x 768	48,4	60,0	65,0	-/-
VESA, 1024 x 768	60,0	75,0	78,8	+/+
VESA, 1152 x 864	67,5	75,0	108,0	+/+
VESA, 1280 x 1024	64,0	60,0	108,0	+/+
VESA, 1280 x 1024	80,0	75,0	135,0	+/+
VESA, 1600 x 900	60,0	60,0	108,0	+/+
VESA, 1920 x 1080	67,5	60,0	148,5	+/+
VESA, 1920 x 1080	274,3	119,9	137,1	+/-
VESA, 1920 x 1080	332,9	143,9	166,4	+/-





## S2719DGF

<b>Modo de exibição</b>	<b>Frequência horizontal (kHz)</b>	<b>Frequência vertical (Hz)</b>	<b>Clock de pixel (MHz)</b>	<b>Polaridade de sincronização (horizontal / vertical)</b>
VESA, 720 x 400	31,5	70,1	28,3	-/+
VESA, 640 x 480	31,5	59,9	25,2	-/-
VESA, 640 x 480	37,5	75,0	31,5	-/-
VESA, 800 x 600	37,9	60,3	40,0	+/+
VESA, 800 x 600	46,9	75,0	49,5	+/+
VESA, 1024 x 768	48,4	60,0	65,0	-/-
VESA, 1024 x 768	60,0	75,0	78,8	+/+
VESA, 1152 x 864	67,5	75,0	108,0	+/+
VESA, 1280 x 768	47,8	59,9	79,5	-/+
VESA, 1280 x 1024	64,0	60,0	108,0	+/+
VESA, 1280 x 1024	79,9	75,0	135,0	+/+
VESA, 1600 x 1200	75,0	60,0	162,0	+/+
VESA, 1680 x 1050	65,3	60,0	146,3	-/+
VESA, 1920 x 1080	67,5	60,0	148,5	+/+
VESA, 1920 x 1200	74,6	59,9	193,3	-/+
VESA, 2048 x 1080	66,6	60,0	147,2	+/-
VESA, 2560 x 1440	88,8	60,0	241,5	+/-
VESA, 2560 x 1440	586,0	143,9	222,0	+/-
VESA, 2560 x 1440 DP apenas	634,0	154,8	240,1	+/-



## Especificações Elétricas

Modelo	S2419HGF/S2719DGF
Sinais de entrada de vídeo	HDMI 1.4 (HDCP), 600 mV para cada linha diferencial, impedância de entrada de 100 ohms por par diferencial HDMI 2.0 (HDCP), 600 mV para cada linha diferencial, impedância de entrada de 100 ohms por par diferencial (apenas S2719DGF) DisplayPort 1.2, 600 mV para cada linha diferencial, impedância de entrada de 100 ohms por par diferencial
Tensão de entrada AC / frequência / corrente	100 a 240 VCA / 50 Hz ou 60 Hz $\pm$ 3 Hz / 1,5 A  <b>NOTA: A entrada de corrente alternada necessita ser 1.5 A (típico).</b>
Corrente de pico	Nenhum dano com acionamento a frio em 100 VAC~240 VAC



## Características físicas

<b>Modelo</b>	<b>S2419HGF</b>
Tipo de cabo de sinal	Digital:removível, HDMI, 19 pinos
Moldura dianteira brilhante	Moldura preta 2 -4 unidades de brilho
<b>Dimensões (com suporte)</b>	
Altura (estendida)	498,6 mm (19,63 polegadas)
Altura (comprimida)	368,6 mm (14,51 polegadas)
Largura	565,0 mm (22,24 polegadas)
Profundidade	177,0 mm (6,97 polegadas)
<b>Dimensões (sem suporte)</b>	
Altura	336,8 mm (13,26 polegadas)
Largura	565,0 mm (22,24 polegadas)
Profundidade	50,0 mm (1,97 polegadas)
<b>Dimensões do suporte</b>	
Altura (estendida)	400,8 mm (15,78 polegadas)
Altura (comprimida)	353,4 mm (13,91 polegadas)
Largura	239,4 mm (9,43 polegadas)
Profundidade	177,0 mm (6,97 polegadas)
<b>Peso</b>	
Peso com embalagem	7,55 kg (16,64 lb)
Peso com montagem do suporte e cabos	5,29 kg (11,66 lb)
Peso sem montagem do suporte (sem cabos)	3,28 kg (7,23 lb)
Peso da montagem do suporte	1,68 kg (3,70 lb)



<b>Modelo</b>	<b>S2719DGF</b>
Tipo de cabo de sinal	Digital:removível, HDMI, 19 pinos
Moldura dianteira brilhante	Moldura preta 2 -4 unidades de brilho
<b>Dimensões (com suporte)</b>	
Altura (estendida)	524,8 mm (20,66 polegadas)
Altura (comprimida)	394,8 mm (15,54 polegadas)
Largura	611,6 mm (24,08 polegadas)
Profundidade	184,4 mm (7,26 polegadas)
<b>Dimensões (sem suporte)</b>	
Altura	361,6 mm (14,24 polegadas)
Largura	611,6 mm (24,08 polegadas)
Profundidade	55,2 mm (2,17 polegadas)
<b>Dimensões do suporte</b>	
Altura (estendida)	418,4 mm (16,47 polegadas)
Altura (comprimida)	370,7 mm (14,60 polegadas)
Largura	244,4 mm (9,62 polegadas)
Profundidade	184,4 mm (7,26 polegadas)
<b>Peso</b>	
Peso com embalagem	9,23 kg (20,35 lb)
Peso com montagem do suporte e cabos	6,39 kg (14,09 lb)
Peso sem montagem do suporte (sem cabos)	4,27 kg (9,41 lb)
Peso da montagem do suporte	1,78 kg (3,92 lb)



## Características ambientais

Modelo	S2419HGF	S2719DGF
<b>Temperatura</b>		
Operacional	0°C a 40°C (32°F a 104°F)	
Não operacionais	<ul style="list-style-type: none"><li>• Armazenamento: -20°C a 60°C (-4°F a 140°F)</li><li>• Transporte: -20°C a 60°C (-4°F a 140°F)</li></ul>	
<b>Umidade</b>		
Operacional	10% a 80% (não-condensação)	
Não operacionais	<ul style="list-style-type: none"><li>• Armazenamento 5% a 90% (sem condensação)</li><li>• Envio 5% a 90% (sem condensação)</li></ul>	
<b>Altitude</b>		
Operacional (máximo)	5.000 m (16.400 ft)	
Não operacional (máximo)	12.192 m (40.000 ft)	
<b>Dissipação térmica</b>	<ul style="list-style-type: none"><li>• 184,38 BTU/hora (máxima)</li><li>• 85,36 BTU/hora (típica)</li></ul>	<ul style="list-style-type: none"><li>• 290,23 BTU/hora (máxima)</li><li>• 119,50 BTU/hora (típica)</li></ul>



## Modos de gestão da energia

Se você tem placa de vídeo compatível VESA's DPM ou software instalado no seu PC, o monitor pode reduzir automaticamente o consumo de alimentação quando não está em uso. Isto é conhecido como Modo de Economia de Energia\*. Se o computador detectar a entrada do teclado, mouse ou outros dispositivos de entrada, o monitor voltará a funcionar automaticamente. A tabela a seguir mostra o consumo de energia e a sinalização desta função automática de economia de energia:

\*Zero consumo de energia em modo DESLIGADO só pode ser obtido ao desconectar o cabo de alimentação do monitor.

### S2419HGF

Modos VESA	Sincronização Horizontal	Sincronização Vertical	Vídeo	Indicador de energia	Consumo de energia
Operação normal	Ativa	Ativa	Ativa	Branco	54 W (máximo) 25 W (típico)
Modo ativo desligado	Inativo	Inativo	Em branco	Branco (Brilhando)	Menos de 0,3 W
Desligar	-	-	-	Des.	Menos de 0,3 W

### S2719DGF

Modos VESA	Sincronização Horizontal	Sincronização Vertical	Vídeo	Indicador de energia	Consumo de energia
Operação normal	Ativa	Ativa	Ativa	Branco	85 W (máximo) 35 W (típico)
Modo ativo desligado	Inativo	Inativo	Em branco	Branco (Brilhando)	Menos de 0,3 W
Desligar	-	-	-	Des.	Menos de 0,3 W

Este documento é apenas informativo e reflete o desempenho em laboratório. Seu produto pode funcionar de modo diferente, dependendo do software, componentes e periféricos que você encomendou e não terá nenhuma obrigação de atualizar essas informações. Assim, o cliente não deve confiar nesta informação na tomada de decisões sobre as tolerâncias elétrica ou de outra forma. Nenhuma garantia quanto à precisão ou integridade é expressa ou implícita.



## Capacidade Plug and Play

Você pode instalar o monitor em qualquer sistema compatível Plug and Play.

O monitor fornece automaticamente ao computador seus Dados de Identificação de Exibição Estendida (EDID) usando Canal de Dados de Exibição (DDC) para que o sistema possa se configurar e otimizar as configurações do monitor. A maioria das instalações de monitor é automática, você pode selecionar configurações diferentes, se desejar. Para obter mais informações sobre como alterar as configurações do monitor, consulte [Operando seu monitor](#).

## Qualidade do monitor LCD e política de pixel

Durante o processo de fabricação do Monitor LCD, não é incomum que um ou mais pixels fiquem fixos em um estado imutável, que são difíceis de ver e não afetam a qualidade de exibição ou capacidade de utilização. Para mais informações sobre a política Qualidade do Monitor e de Pixel Dell, consulte o site de Suporte da Dell em [www.dell.com/support/monitors](http://www.dell.com/support/monitors).

## Orientações para manutenção

### Limpeza do monitor

 **ATENÇÃO:** Antes de limpar o monitor, desconecte o cabo de alimentação do monitor da tomada elétrica.

 **CUIDADO:** Leia e siga as [Instruções de segurança](#) antes de limpar o monitor.

Para melhores práticas, siga as instruções na lista abaixo ao desembalar, limpar ou manusear seu monitor:

- Para limpar a tela, umedeça levemente um pano limpo e macio com água. Se possível, use um tecido especial para limpeza de tela ou uma solução adequada para revestimento antiestático. Não use benzeno, tiner, amônia, limpadores abrasivos ou ar comprimido.
- Use um pano levemente umedecido, água para limpar o monitor. Evite usar detergente de qualquer tipo uma vez que alguns detergentes deixam uma película esbranquiçada sobre o monitor.
- Se você notar um pó branco ao desembalar o monitor, limpe-o com um pano.
- Manuseie o seu monitor com cuidado porque o monitor de cor preta pode ser riscado e mostrar marcas de riscos brancos.
- Para ajudar a manter a melhor qualidade de imagem em seu monitor, use um protetor de tela mudando dinamicamente e desligue o monitor quando não estiver em uso.



# Configurando o monitor

## Conectando o suporte

 **OBSERVAÇÃO:** O suporte é destacável quando o monitor é despachado da fábrica.

 **OBSERVAÇÃO:** Os passos a seguir são aplicáveis para o suporte que acompanha o monitor. Se você estiver conectando um suporte terceirizado, consulte a documentação que foi despachada com o suporte.

Para acoplar o suporte do monitor:

1. Siga as instruções nas abas da caixa para remover o suporte do apoio superior que o prende.
2. Insira os blocos da base do suporte totalmente no slot do suporte.
3. Levante o punho do parafuso e gire o parafuso no sentido horário.
4. Depois de apertar totalmente o parafuso, dobre o punho do parafuso plano para dentro do recesso.

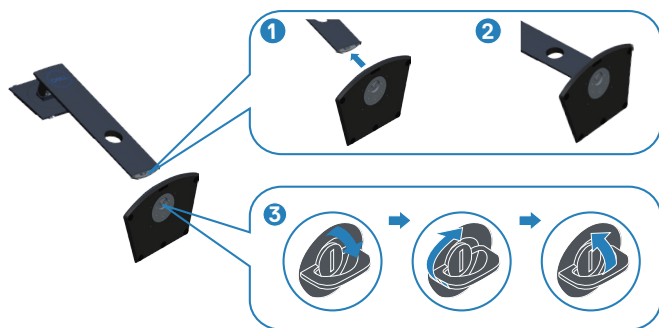



**5.** Acople a montagem da base no monitor.

- Encaixe as duas guias na parte superior da fenda do suporte na parte de trás do monitor.
- Pressione o suporte até que encaixe no lugar.

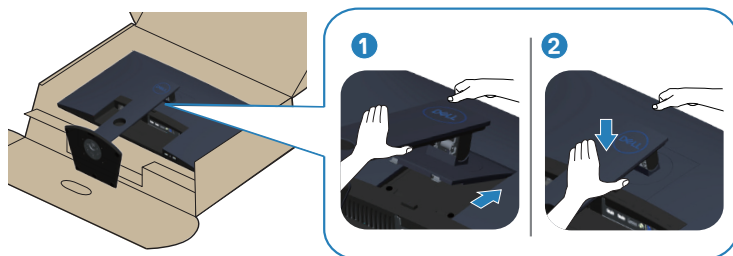

**6.** Coloque o monitor para cima.



## Conectando seu monitor

**⚠ ATENÇÃO:** Antes de começar qualquer dos procedimentos desta seção, siga as [Instruções de segurança](#).

**📎 OBSERVAÇÃO:** Não conecte todos os cabos do computador ao mesmo tempo. É recomendado rotear os cabos pelo slot para organização de cabos antes de conectá-los ao monitor.

Para conectar o monitor para o computador:

1. Desligue o computador e desconecte o cabo de alimentação.
2. Conecte o cabo HDMI ou DisplayPort do monitor ao computador.

## Conectando os cabos HDMI e USB 3.0

### S2419HGF

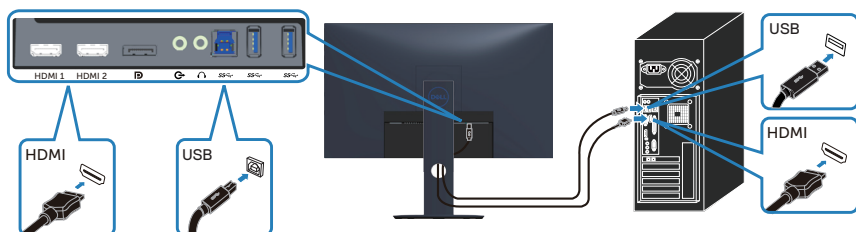

### S2719DGF

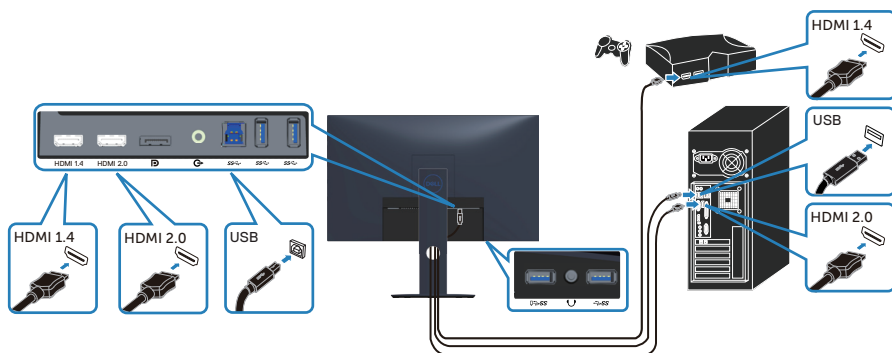

1. Conecte a porta upstream USB 3.0 (cabo fornecido com seu monitor) a uma porta USB 3.0 adequada no seu computador. (Ver [Vista inferior](#) para detalhes.)
2. Conecte os periféricos USB 3.0 às portas downstream USB 3.0 no monitor.
3. Conecte os cabos de alimentação do seu computador e monitor a uma tomada de parede.

## Conectando o cabo DP (aquisição opcional)

### S2419HGF

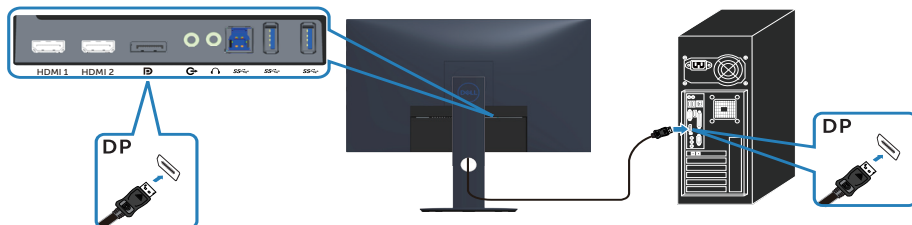

### S2719DGF



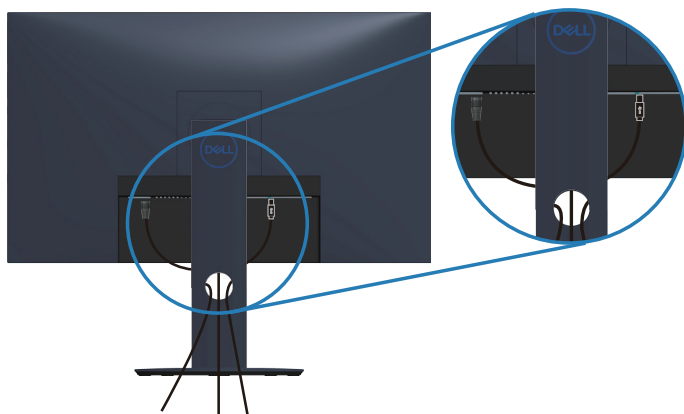

## Organizando cabos

Utilize o slot para gerenciamento de cabos para direcionar os cabos conectados ao seu monitor.



## Remoção do suporte

-  **OBSERVAÇÃO:** Para evitar arranhões na tela durante a remoção da base, certifique que o monitor é colocado em uma superfície limpa.
-  **OBSERVAÇÃO:** Os passos a seguir são aplicáveis apenas para o suporte que acompanha o monitor. Se você estiver conectando um suporte terceirizado, consulte a documentação que foi despachada com o suporte.

Para remover o suporte:

1. Coloque o painel do monitor em um pano macio ou almofada junto à mesa.

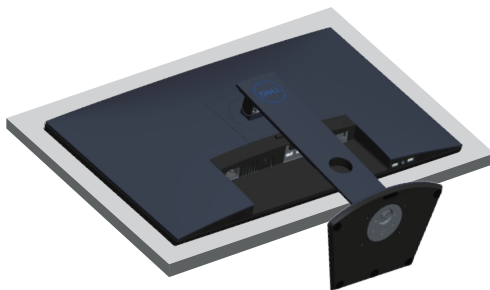

2. Pressione e segure o botão de liberação do suporte e então levante o suporte do monitor.

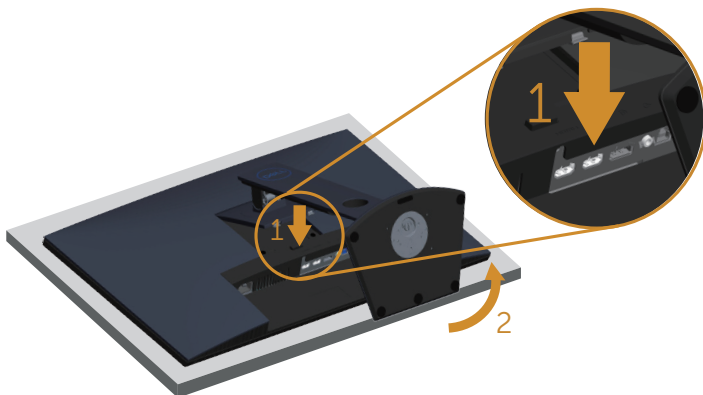

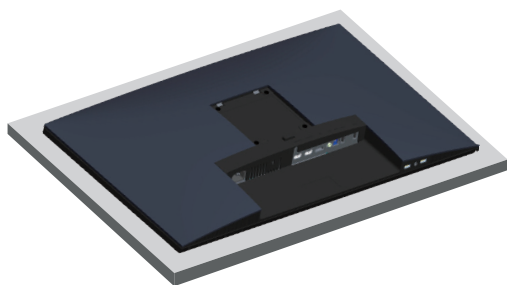

# Operando seu monitor

## Ligue o monitor

Pressione o botão  para ligar o monitor.

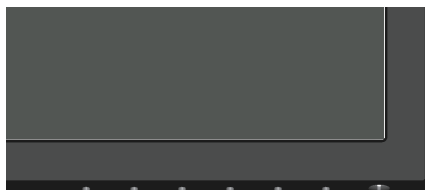

S2419HGF



S2719DGF

## Usando os botões de controle

Use os botões de controle na parte inferior do monitor para ajustar a imagem que está sendo exibida.

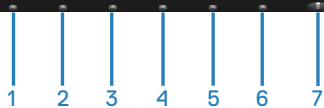
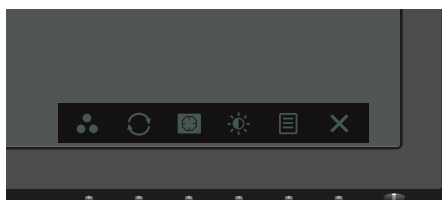

S2419HGF





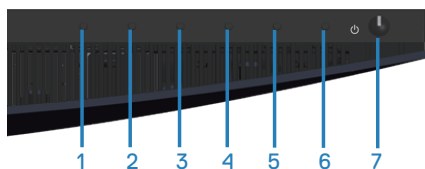



S2719DGF



Botões de controle



A tabela a seguir descreve os botões de controle:

	<b>Botões de controle</b>	<b>Descrição</b>
1	 Tecla de atalho/ Modos predefinidos	Utilize este botão para escolher de uma lista de modos predefinidos.
2	 FreeSync	Use este botão para abrir o menu de FreeSync.
3	 Estab escuro	Use este botão para abrir o menu de Estab escuro.
4	 Brilho/Contraste	Use este botão para ativar o ajuste de Brilho/ Contraste/Volume.
5	 Menu	Use o botão Menu para abrir o menu na tela (OSD) e seleccione o menu exibido na tela (OSD). Consulte <a href="#">Acessando o menu OSD</a> .
6	 Sair	Utilize este botão para voltar ao menu principal ou sair do menu OSD principal.
7	 Botão Liga/Desliga (com indicador de LED)	Use o botão de Energia para ligar o monitor ligado e desligado.  Branco sólido indica que o monitor está Ligado e totalmente funcional. Branca piscando indica modo de economia de energia.





## Controles OSD



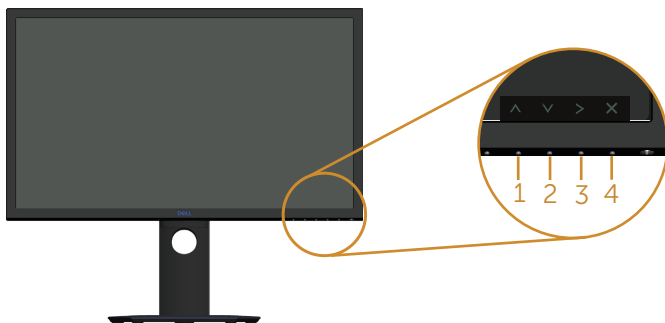

Use os botões na parte inferior do monitor para ajustar as configurações de imagem.

### S2419HGF

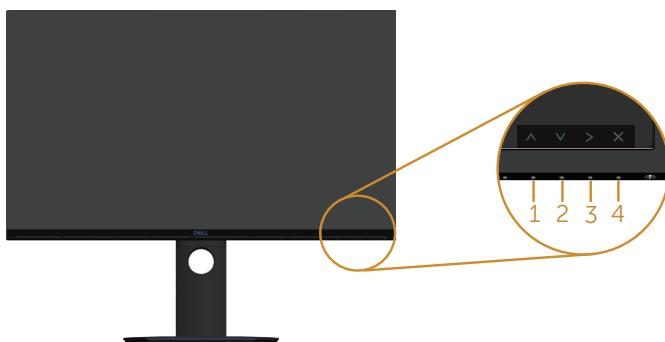

### S2719DGF



Botões de controle	Descrição
1  Cima	Use o botão <b>Para cima</b> para aumentar valores ou mover um menu para cima.
2  Baixo	Use o botão <b>Para baixo</b> para diminuir valores ou mover um menu para baixo.
3  OK	Use o botão <b>OK</b> para confirmar sua seleção no menu.
4  Voltar	Use o botão <b>Voltar</b> para voltar ao menu anterior.



# Usando o menu de instruções na tela (OSD)

## Acessando o menu OSD

**OBSERVAÇÃO:** Quaisquer mudanças que você faz são automaticamente salvas se você mover para outro menu, sai do menu OSD, ou espere o OSD menu OSD fechar.

1. Pressione o botão  para visualizar o menu principal OSD.



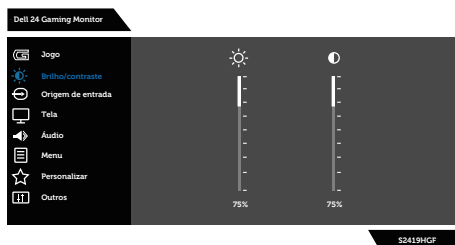

## Menu Principal para entrada HDMI

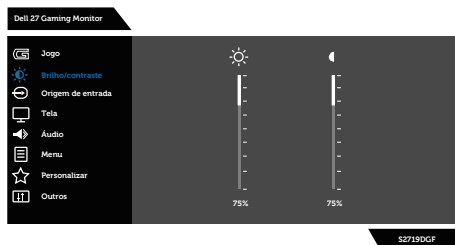





S2419HGF



S2719DGF



2. Pressione os botões  e  para mover entre as opções de configuração. Quando você move de um ícone para outro, o nome da opção é realçada. Veja a tabela abaixo para uma lista completa de todas as opções disponíveis para o monitor.
3. Pressione o botão  uma vez para ativar a opção destacada.
4. Pressione os botões  e  para selecionar o parâmetro desejado.







5. Pressione o botão  e então use os botões  e , de acordo com os indicadores no menu para fazer as alterações.
6. Selecione o botão  para retornar para o menu principal.

Ícone	Menu e submenus	Descrição
	<p><b>Jogo</b></p>	<p>Use Jogo para ajustar o modo de configuração de Jogo.</p> <div style="text-align: center;">  <p>S2419HGF</p>  </div> <div style="text-align: center; margin-top: 20px;"> <p>S2419HGF</p>  <p>S2719DGF</p>  </div>



<p><b>Modos Predefinidos</b></p>	<p>Quando você seleciona os modos predefinidos, você pode selecionar entre <b>Padrão, FPS, RTS, RPG, Jogo 1, Jogo 2, Jogo 3, ComfortView, Quente, Frio</b> ou <b>Cor Personalizada</b> a partir da lista.</p> <ul style="list-style-type: none"> <li>• <b>Padrão:</b> Carrega as configurações de cor padrão do monitor. Este é o modo predefinido padrão.</li> <li>• <b>FPS:</b> Carrega as configurações de cor ideais para jogos de Tiro em Primeira Pessoa.</li> <li>• <b>RTS:</b> Carrega as configurações de cor ideais para jogos de Estratégia em Tempo Real.</li> <li>• <b>RPG:</b> Carrega as configurações de cor ideais para jogos de Personagens.</li> <li>• <b>Jogo 1/Jogo 2/Jogo 3:</b> Permite que você personalize as configurações de cor para suas necessidades de jogo.</li> <li>• <b>ComfortView:</b> Diminui o nível de luz azul emitida pela tela para visualização mais confortável para os olhos.</li> <li>• <b>Quente:</b> Aumenta a temperatura da cor. A tela parece mais quente com um tom vermelho/amarelo.</li> <li>• <b>Frio:</b> Diminui a temperatura da cor. A tela parece mais fria com uma tonalidade azul.</li> <li>• <b>Cor Personalizada:</b> Permite ajustar manualmente as configurações de cor.</li> </ul>
<p><b>Modo aprim jogo</b></p>	<p>Ajusta o Modo aprim jogo em Desligado, Cronômetro, Taxa de quadros ou Alinh mostrador.</p>
<p><b>Overclock</b></p>	<p>Permite que você opere o monitor em uma taxa de atualização maior do que a especificada pela especificação do painel.</p> <p> <b>OBSERVAÇÃO: Overclock pode causar cintilação na tela. Para reduzir estes efeitos, tente configurar uma taxa de atualização menor no menu de Taxa de Atualização de Overclock.</b></p> <p> <b>OBSERVAÇÃO: Esta função está disponível para ambas as entradas HDMI e DP (para S2419HGF). Esta função está disponível apenas para entrada DP (para S2719DGF).</b></p>
<p><b>Freesync</b></p>	<p>Permite que você defina o Freesync como Ligado ou Desligado.</p>
<p><b>Tempo de Resposta</b></p>	<p>O usuário pode selecionar entre Normal, Rápido ou Super Rápido.</p>
<p><b>Estab escuro</b></p>	<p>O recurso melhora a visibilidade em cenários de jogo no escuro. Quanto maior o valor (entre 0 a 3), melhor a visibilidade na área escura da imagem exibida.</p>



	<b>Matiz</b>	<p>Este recurso pode mudar a cor da imagem de vídeo para o verde ou roxo. Este é usado para ajustar a cor do tom de pele desejado. Use  e  para ajustar a matiz de 0 a 100.</p> <p>Pressione  para aumentar a sombra verde da imagem de vídeo.</p> <p>Pressione  para aumentar a sombra roxa da imagem de vídeo.</p> <p> <b>OBSERVAÇÃO: Ajuste de Matiz está disponível apenas quando selecionar o modo FPS, RTS, RPG.</b></p>
	<b>Saturação</b>	<p>Esta função pode ajustar a saturação da cor da imagem de vídeo. Use  e  para ajustar a saturação de 0 a 100.</p> <p>Pressione  para aumentar o aspecto monocromático da imagem de vídeo.</p> <p>Pressione  to increase the colorful appearance of the video image.</p> <p> <b>OBSERVAÇÃO: Ajuste de Matiz está disponível apenas quando selecionar o modo FPS, RTS, RPG.</b></p>
	<b>Restab jogo</b>	<p>Permite redefinir a configuração de jogos do seu monitor para as configurações de fábrica.</p>





## Brilho/Contraste

Utilize este menu para ativar ajuste de brilho/contraste.

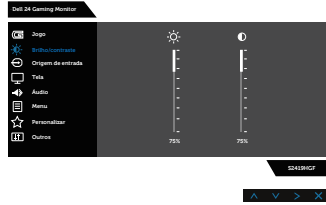

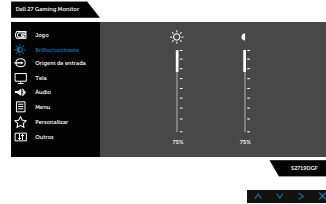

S2419HGF



S2719DGF

### Brilho



Ajusta a luminosidade do Brilho da luz de fundo.

Pressione o botão  para aumentar o brilho e pressione o botão  para diminuir o brilho (mín. 0 e máx. 100).

 **NOTA: Ajuste manual de brilho é desativado quando o contraste dinâmico é ligado.**

### Contraste

Ajuste o brilho primeiro e ajuste de contraste apenas se o ajuste adicional for necessário.

Pressione o botão  para aumentar o contraste e pressione o botão  para diminuir o contraste (mín. 0 e máx. 100).

A função contraste ajusta o grau de diferença entre o escuro e o claro na tela do monitor.





## Origem de entrada

Use o botão origem de entrada para selecionar entre diferentes sinais de entradas de vídeo que são conectadas ao seu monitor.



S2419HGF

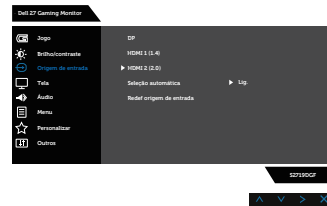

S2719DGF

### DP

Selecione a entrada DP quando estiver usando o conector DP. Pressione  para selecionar a origem de entrada DP.

### HDMI 1

Selecione a 1 entrada HDMI quando estiver usando o conector HDMI 1. Pressione  para selecionar a origem de entrada HDMI 1.

### HDMI 2

Selecione a 2 entrada HDMI quando estiver usando o conector HDMI 2. Pressione  para selecionar a origem de entrada HDMI 2.

 **OBSERVAÇÃO: Para o S2719DGF, a porta de entrada HDMI 2 é versão HDMI 2.0**

### Seleção automática

Selecione seleção automática para procurar sinais de entrada disponíveis.

### Redef origem de entrada

Selecione esta opção para restaurar a Origem de Entrada padrão.





## Tela

Use a exibição para ajustar a imagem.



S2419HGF



S2719DGF

## Formato de imagem

Ajuste o formato da imagem como Ampla 16:9, Auto redimensionar, 4:3, ou 5:4.

## Formato de cor de entrada

Permite que você defina o modo de entrada de vídeo para:

- RGB: Seleccione esta opção se seu monitor estiver conectado a um computador ou DVD player usando o cabo HDMI.
- YPbPr: Seleccione esta opção se o seu reproduutor de DVD suporta apenas a saída YPbPr.

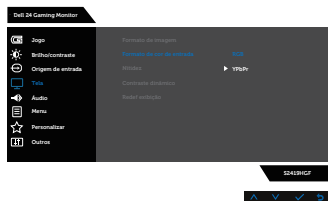





S2419HGF







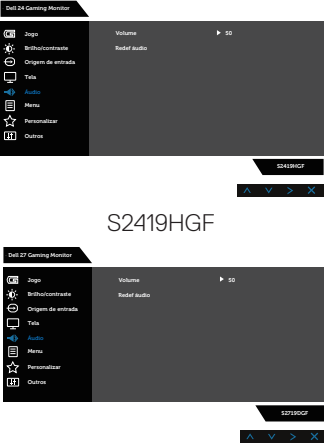

S2719DGF



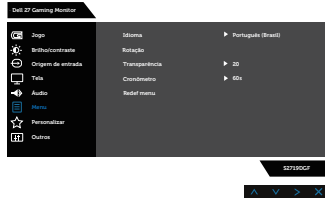

	<p><b>Nitidez</b></p>	<p>Este recurso pode tornar a imagem mais nítida ou mais suave. Use  e  para ajustar a nitidez de 0 a 100.  <b>NOTA: O valor de 100 é mais nítido.</b></p>
	<p><b>Contraste dinâmico</b></p>	<p>Permite aumentar o nível de contraste para fornecer qualidade de imagem mais nítida e detalhada. Pressione o botão para selecionar o contraste dinâmico ligado ou desligado.  <b>NOTA: Contraste dinâmico fornece contraste mais alto se selecionar o modo predefinido jogo ou filme.</b></p>
	<p><b>Redef exibição</b></p>	<p>Selecione esta opção para restaurar as configurações de exibição padrão.</p>
	<p><b>Áudio</b></p>	
	<p><b>Volume</b></p>	<p>Use os botões para ajustar o volume. Mínimo é '0' (-). Máximo é '100' (+).</p>
	<p><b>Redef áudio</b></p>	<p>Selecione esta opção para restaurar as configurações de exibição padrão.</p>



	<p><b>Menu</b></p>	<p>Selecione esta opção para ajustar as configurações do OSD, tais como os idiomas do OSD, a quantidade de tempo que o menu permanece na tela, e assim por diante.</p>  <p>S2419HGF</p>  <p>S2719DGF</p>
	<p><b>Idioma</b></p>	<p>Opção de idioma para definir a exibição de OSD para um dos oito idiomas (English, Español, Français, Deutsch, Português (Brasil), Русский, 简体中文 ou 日本語).</p>
	<p><b>Rotação</b></p>	<p>Selecione esta opção para girar o OSD.</p>
	<p><b>Transparência</b></p>	<p>Selecione esta opção para alterar a transparência do menu pressionando os botões  e  de 0 a 100.</p>
	<p><b>Cronômetro</b></p>	<p>Tempo de espera do OSD:ajusta o tempo que o OSD fica ativo depois que o último botão é pressionado.</p> <p>Use  e  para ajustar o cursor em incrementos de 1 segundo, de 5 a 60 segundos.</p>
	<p><b>Redef menu</b></p>	<p>Redefine todas as configurações OSD para os valores predefinidos de fábrica.</p>





## Personalizar

Os usuários podem escolher um recursos entre Tecla de atalho 1, Tecla de atalho 2, Tecla de atalho 3, Tecla de atalho 4, LED do Botão de Energia, USB ou Reinicializar Personalizar, Modos Predefinidos ou Volume e defini-los como uma tecla de atalho.



S2419HGF

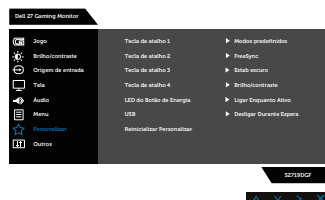

S2719DGF

### Tecla de atalho 1

O usuário pode selecionar um dos seguintes itens: Modos predefinidos, Modo apim jogo, Overclock, Freesync, Estab escuro, Brilho/Contraste, Origem de entrada, Formato de imagem, Volume ou Rotação para definir a tecla de atalho 1.

### Tecla de atalho 2

O usuário pode selecionar um dos seguintes itens: Modos predefinidos, Modo apim jogo, Overclock, Freesync, Estab escuro, Brilho/Contraste, Origem de entrada, Formato de imagem, Volume ou Rotação para definir a tecla de atalho 2.

### Tecla de atalho 3

O usuário pode selecionar um dos seguintes itens: Modos predefinidos, Modo apim jogo, Overclock, Freesync, Estab escuro, Brilho/Contraste, Origem de entrada, Formato de imagem, Volume ou Rotação para definir a tecla de atalho 3.





### Tecla de atalho 4

O usuário pode selecionar um dos seguintes itens: Modos predefinidos, Modo apim jogo, Overclock, Freesync, Estab escuro, Brilho/Contraste, Origem de entrada, Formato de imagem, Volume ou Rotação para definir a tecla de atalho 4.

### LED do Botão de Energia

Permite definir o indicador LED de alimentação Ligar Enquanto Ativo ou Desligar Enquanto Ativo to economizar energia.



	<p><b>USB</b></p>	<p>Permite que você defina USB Ligado Durante Modo de Espera ou Desligar Durante Espera para economizar energia.</p>
	<p><b>Reinicializar Personalizar</b></p>	<p>Permite restaurar tecla de atalho para a configuração padrão.</p>
	<p><b>Outros</b></p>	 <p>S2419HGF</p>  <p>S2719DGF</p>
	<p><b>Informações do mostrador</b></p>	<p>Pressione para exibir as informações sobre a exibição.</p>  <p>S2419HGF</p>  <p>S2719DGF</p>



## DDC/CI

DDC/CI (Display Data Interface de comando/canal) permite que os parâmetros do monitor (brilho balanço de cor, etc.) para ser ajustável via software em seu computador.

Você pode desativar esse recurso, selecionando desativar.

Habilitar esse recurso para melhor experiência do usuário e melhor desempenho do seu monitor.



S2419HGF



S2719DGF

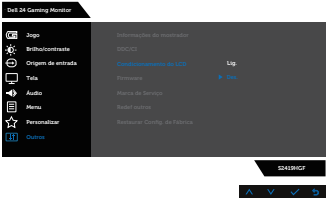
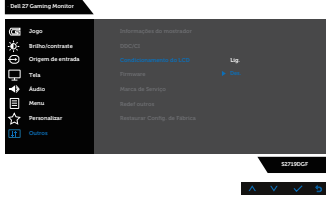

<p><b>Condicionamento do LCD</b></p>	<p>Ajuda a reduzir os casos menores de retenção de imagem. Dependendo do grau de retenção de imagem, o programa pode levar algum tempo para ser executado. Para iniciar o condicionamento de LCD, selecione Deligar.</p>  <p>S2419HGF</p>  <p>S2719DGF</p>
<p><b>Firmware</b></p>	<p>Exibe a versão do firmware sobre a exibição.</p>
<p><b>Marca de Serviço</b></p>	<p>Exibe o número da marca de serviço da exibição.</p>
<p><b>Redefinir Outros</b></p>	<p>Reinicie todas as definições sob o menu de configuração outros para os valores predefinidos de fábrica.</p>
<p><b>Restaurar Config. de Fábrica</b></p>	<p>Redefine todas as configurações para os valores predefinidos de fábrica.</p>

**OBSERVAÇÃO:** Seu monitor possui um recurso interno para calibrar automaticamente o brilho para compensar o desgaste do LED.



## Mensagens de alerta do OSD

Quando a função **Contraste Dinâmico** está ativada (em esses modos predefinidos: **Jogo** ou **Filme**), o ajuste de brilho manual é desativado.

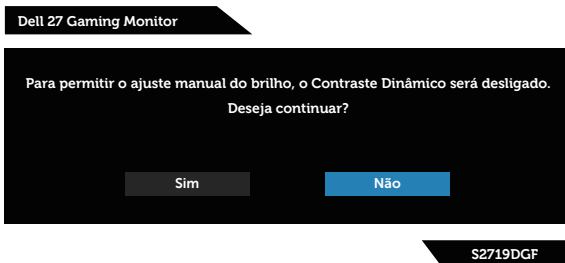
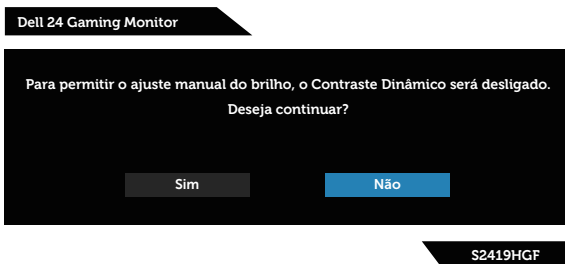

Antes da função **DDC/CI** ser desativada, a seguinte mensagem é exibida:

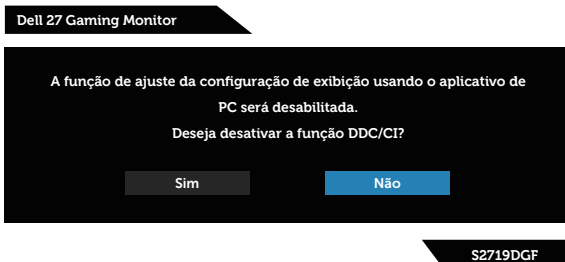
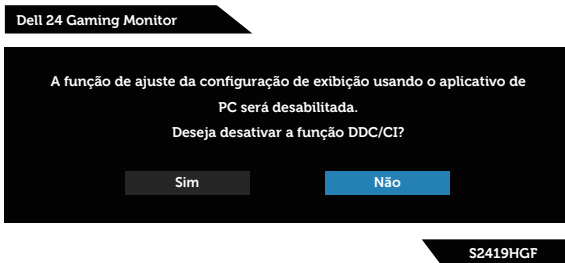

Quando o monitor entra em **Modo de economia de energia**, aparece a seguinte mensagem:



Se o cabo HDMI não está conectado, uma caixa de diálogo flutuante conforme mostrado abaixo será exibida. O monitor irá entrar no Modo de Economia de Energia após 4 minutos se for deixado neste estado.





Se o cabo DP não está conectado, uma caixa de diálogo flutuante conforme mostrado abaixo será exibida. O monitor irá entrar no Modo de Economia de Energia após 4 minutos se for deixado neste estado.



Ver [Solução de problemas](#) para obter mais informações.



## Configurando seu monitor

### Configurando a resolução máxima

Para definir a resolução máxima do monitor:

No Windows 7, Windows 8, Windows 8.1 e Windows 10:

1. Para Windows 8 e Windows 8.1 apenas, selecione o quadro Desktop para mudar para o ambiente de trabalho clássico.
2. Clique com botão direito do mouse na área de trabalho e clique em **Screen Resolution (Resolução de Tela)**.
3. Clique na lista Suspensa de Resolução de Tela e selecione **1920 x 1080** (para S2419HGF) ou **2560 x 1440** (para S2719DGF).
4. Clique em **OK**.

Se você não ver **1920 x 1080** (para S2419HGF) ou **2560 x 1440** (para S2719DGF) como uma opção, você pode precisar atualizar o driver gráfico. Dependendo do seu computador, complete um dos seguintes procedimentos:

Se você tem um computador de mesa ou computador portátil Dell:

- Vá para [www.dell.com/support](http://www.dell.com/support), insira a sua marca de serviço do computador, e faça o download do driver mais recente para a sua placa gráfica.

Se você estiver usando um computador não Dell (portátil ou de mesa):

- Vá para o site de suporte do seu computador e baixe os últimos drivers gráficos.
- Vá para o seu website placa de vídeo e baixe os últimos drivers gráficos.

### Se você tem um computador de mesa Dell ou um computador portátil Dell com acesso à internet

1. Acesse [www.dell.com/support](http://www.dell.com/support), digite a marca de serviço e baixar o driver mais recente para sua placa gráfica.
2. Depois de instalar os drivers para seu adaptador gráfico, tente definir a resolução em **1920 x 1080** (para S2419HGF) ou **2560 x 1440** (para S2719DGF) novamente.

 **OBSERVAÇÃO: Se você é incapaz de definir a resolução para 1920 x 1080 (para S2419HGF) ou 2560 x 1440 (para S2719DGF), entre em contato com a Dell para perguntar sobre uma placa gráfica que suporte essas resoluções.**



## Se você tem um computador de mesa, computador portátil, ou placa gráfica não Dell

No Windows 7, Windows 8, Windows 8.1 e Windows 10:

1. Para Windows 8 e Windows 8.1 apenas, selecione o quadro Desktop para mudar para o ambiente de trabalho clássico.
2. Clique com botão direito do mouse no desktop e clique em **Personalization (Personalização)**.
3. Clique em **Change Display Settings (Alterar Configurações de Exibição)**.
4. Clique em **Advanced Settings (Configurações Avançadas)**.
5. Identifique o fornecedor do seu controlador gráfico pela descrição no topo da janela (por exemplo, NVIDIA, ATI, Intel e etc).
6. Por favor, consulte o site do fornecedor da placa gráfica para o driver atualizado (por exemplo, [www.ATI.com](http://www.ATI.com) OU [www.AMD.com](http://www.AMD.com)).
7. Depois de instalar os drivers para seu adaptador gráfico, tente definir a resolução em **1920 x 1080** (para S2419HGF) ou **2560 x 1440** (para S2719DGF) novamente.



## Usando a inclinação

 **OBSERVAÇÃO:** O suporte não é conectado quando o monitor é despachado da fábrica.



# Solução de problemas

**⚠ AVISO:** Antes de começar qualquer dos procedimentos desta seção, siga as **Instruções de segurança**.

## Autoteste

Seu monitor inclui uma função de autoteste que permite verificar se o monitor está funcionando corretamente. Se o monitor e o computador estão conectados corretamente, mas a tela permanece escura, execute o autoteste do monitor, executando as seguintes etapas:

1. Desligue o computador e o monitor.
2. Desconecte todos os cabos de vídeo do seu monitor. Desta forma, o computador não tem que estar envolvido.
3. Ligue o monitor.

Se o monitor estiver funcionando corretamente, ele detecta que não há nenhum sinal e uma das seguintes mensagens aparece. Enquanto em modo autoteste, o LED permanece branco.



S2419HGF



S2719DGF

**✎ OBSERVAÇÃO:** Esta caixa também aparece durante o funcionamento normal, se o cabo do monitor fica desligado ou danificado.

4. Desligue o monitor, desconecte e reconecte o cabo de vídeo, em seguida, ligue o computador e o monitor.



Se o monitor permanece escuro depois que você reconectar os cabos, verifique o seu controlador de vídeo e o computador.

## Diagnósticos integrados

O monitor tem uma ferramenta embutida de diagnóstico que ajuda a determinar se a anormalidade da tela que está ocorrendo é um problema inerente do seu monitor, ou do seu computador e placa de vídeo.

 **OBSERVAÇÃO: Você pode executar o diagnóstico integrado apenas quando o cabo de vídeo está desconectado e o monitor está no modo autoteste.**

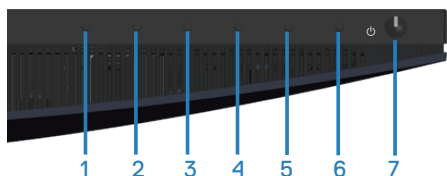

Para executar o diagnóstico integrado:

1. Certifique-se de que a tela está limpa (sem partículas de pó sobre a superfície da tela).
2. Desligue o cabo de vídeo(s) da parte de trás do computador ou monitor. O monitor entra em modo de autoteste.
3. Pressione e segure o Botão 3 durante 5 segundos. Uma tela cinza aparece.
4. Verifique cuidadosamente a tela para anormalidades.
5. Pressione o Botão 3 na parte inferior do monitor novamente. A cor da tela muda para vermelho.
6. Inspeccione a tela para qualquer anormalidade.
7. Repita os passos 5 e 6 para inspecionar a exibição nas telas verde, azul, preto, branco e telas de texto.

O teste está completo quando a tela de texto aparece. Para sair, pressione o Botão 3 novamente.

Se você não detectar nenhuma anormalidade na tela ao usar a ferramenta integrada de diagnóstico, o monitor está funcionando corretamente. Verifique a placa de vídeo e o computador.



## Problemas comuns

A tabela a seguir contém informações gerais sobre problemas comuns do monitor que você pode encontrar e as possíveis soluções.

Sintomas Comuns	Soluções possíveis
Sem vídeo/LED de energia desligado	<ul style="list-style-type: none"><li>• Assegure que o cabo de vídeo conectando o monitor e o computador está adequadamente conectado e preso.</li><li>• Verifique se a tomada elétrica está funcionando corretamente usando qualquer outro equipamento elétrico.</li><li>• Certifique-se que o botão de energia está totalmente pressionado.</li><li>• Certifique-se de que a origem de entrada correta está selecionada através do menu <a href="#">Origem de entrada</a>.</li></ul>
Sem vídeo/LED de energia ligado	<ul style="list-style-type: none"><li>• Aumente o brilho e contraste usando o OSD.</li><li>• Execute o recurso de verificação de auto-teste do monitor.</li><li>• Verifique se há pinos tortos ou quebrados no conector do cabo de vídeo.</li><li>• Execute os diagnósticos integrados.</li><li>• Certifique-se de que a origem de entrada correta está selecionada através do menu <a href="#">Origem de entrada</a>.</li></ul>
Foco ruim	<ul style="list-style-type: none"><li>• Elimine os cabos de extensão de vídeo.</li><li>• Reajuste o monitor para as configurações de fábrica (<b>Restaurar Config. de Fábrica</b>).</li><li>• Altere a resolução de vídeo para a proporção correta.</li></ul>
Vídeo instável/ Trêmulo	<ul style="list-style-type: none"><li>• Reajuste o monitor para as configurações de fábrica (<b>Restaurar Config. de Fábrica</b>).</li><li>• Verifique os fatores ambientais.</li><li>• Realoque o monitor e teste em outra sala.</li></ul>
Pixels Faltantes	<ul style="list-style-type: none"><li>• Ciclo liga-desliga.</li><li>• Pixel que está permanentemente desligado é um defeito natural que pode ocorrer na tecnologia LCD.</li><li>• Para mais informações sobre a política Qualidade do Monitor e de Pixel Dell, consulte o site de Suporte da Dell: <a href="http://www.dell.com/support/monitors">www.dell.com/support/monitors</a>.</li></ul>



Pixels Presos	<ul style="list-style-type: none"> <li>• Ciclo liga-desliga.</li> <li>• Pixel que está permanentemente desligado é um defeito natural que pode ocorrer na tecnologia LCD.</li> <li>• Para mais informações sobre a política Qualidade do Monitor e de Pixel Dell, consulte o site de Suporte da Dell: <a href="http://www.dell.com/support/monitors">www.dell.com/support/monitors</a>.</li> </ul>
Problemas de Brilho	<ul style="list-style-type: none"> <li>• Reajuste o monitor para as configurações de fábrica (<b>Restaurar Config. de Fábrica</b>).</li> <li>• Ajuste os controles de brilho e contraste através do OSD.</li> </ul>
Distorção Geométrica	<ul style="list-style-type: none"> <li>• Reajuste o monitor para as configurações de fábrica (<b>Restaurar Config. de Fábrica</b>).</li> <li>• Ajuste os controles de Horizontal e de vertical através do OSD.</li> </ul>
Linhas Horizontal/Vertical	<ul style="list-style-type: none"> <li>• Reajuste o monitor para as configurações de fábrica (<b>Restaurar Config. de Fábrica</b>).</li> <li>• Execute o recurso de verificação de autoteste do monitor e determine se estas linhas também estão em modo autoteste.</li> <li>• Verifique se há pinos tortos ou quebrados no conector do cabo de vídeo.</li> <li>• Execute os diagnósticos integrados.</li> </ul>
Problemas de sincronização	<ul style="list-style-type: none"> <li>• Reajuste o monitor para as configurações de fábrica (<b>Restaurar Config. de Fábrica</b>).</li> <li>• Execute o recurso de verificação de autoteste para determinar se a tela embalhada aparece em modo autoteste.</li> <li>• Verifique se há pinos tortos ou quebrados no conector do cabo de vídeo.</li> <li>• Reinicie o computador em modo de segurança.</li> </ul>
Assuntos relacionados à segurança	<ul style="list-style-type: none"> <li>• Não execute nenhuma das etapas da solução de problemas.</li> <li>• Contate a Dell imediatamente.</li> </ul>





Problemas intermitentes	<ul style="list-style-type: none"> <li>• Assegure que o cabo de vídeo conectando o monitor para o computador está adequadamente conectado e preso.</li> <li>• Reajuste o monitor para as configurações de fábrica (<b>Restaurar Config. de Fábrica</b>).</li> <li>• Execute o recurso autoteste de monitor para determinar se o problema intermitente ocorre no modo autoteste.</li> </ul>
Cor Faltando	<ul style="list-style-type: none"> <li>• Execute o recurso de verificação de auto-teste do monitor.</li> <li>• Assegure que o cabo de vídeo conectando o monitor para o computador está adequadamente conectado e preso.</li> <li>• Verifique se há pinos tortos ou quebrados no conector do cabo de vídeo.</li> </ul>
Cor errada	<ul style="list-style-type: none"> <li>• Mude o <b>Color Setting Mode (modo de configuração de cor)</b> nas <b>Color Settings (configurações de cor)</b> do OSD para <b>gráficos</b> ou <b>vídeo</b>, dependendo do aplicativo.</li> <li>• Tente diferentes <b>Modos Predefinidos</b> nas configurações de <b>Cor</b> do OSD. Ajuste o valor <b>R/G/B</b> em <b>Cor Personalizada</b> em OSD de configurações de <b>Cor</b>.</li> <li>• Mude o <b>Formato de cor de entrada</b> para <b>RGB</b> ou <b>YPbPr</b> no OSD Configurações de <b>Cor</b>.</li> <li>• Execute os diagnósticos integrados.</li> </ul>
Retenção de imagem de uma imagem estática deixada no monitor por um longo período de tempo	<ul style="list-style-type: none"> <li>• Use o recurso de gerenciamento de energia para desligar o monitor em todos os momentos quando não estiver em uso (para obter mais informações, consulte <a href="#">Modos de gestão da energia</a>).</li> <li>• Como alternativa, use um protetor de tela dinâmico.</li> </ul>
Fantasma ou Superação de Vídeo	<ul style="list-style-type: none"> <li>• Mudar o <b>Tempo de Resposta</b> na <b>Tela</b> do OSD para <b>Rápido</b> ou <b>Normal</b> dependendo da sua aplicação e uso.</li> </ul>



## Problemas específicos do produto

Sintomas específicos	Soluções possíveis
A imagem da tela é muito pequena	<ul style="list-style-type: none"><li>• Verifique o ajuste de <b>Formato de imagem</b> nas configurações de <b>Tela</b> do OSD.</li><li>• Reajuste o monitor para as configurações de fábrica (<b>Restaurar Config. de Fábrica</b>).</li></ul>
Não é possível ajustar o monitor com os botões na parte inferior do painel	<ul style="list-style-type: none"><li>• Desligue o monitor, desligue o cabo de alimentação, conecte novamente e depois ligue o monitor.</li><li>• Verifique se o menu OSD está bloqueado. Se sim, pressione e segure o botão de menu durante 10 segundos para desbloquear. (Para obter mais informações, consulte <a href="#">Bloqueio</a>).</li></ul>
Nenhum sinal de entrada quando os controles do usuário são pressionados	<ul style="list-style-type: none"><li>• Verifique a fonte de sinal. Verifique se o computador não está no modo de espera ou suspensão, movendo o mouse ou pressionando qualquer tecla no teclado.</li><li>• Verifique se o cabo de vídeo está conectado corretamente. Desconecte e reconecte o cabo de vídeo, se necessário.</li><li>• Reinicie o computador ou reproduzidor de vídeo.</li></ul>
A imagem não preenche toda a tela	<ul style="list-style-type: none"><li>• Devido a diferentes formatos de vídeo (proporção) de DVDs, o monitor pode exibir em tela cheia.</li><li>• Execute os diagnósticos integrados.</li></ul>



# Apêndice

## Instruções de segurança

-  **AVISO:** O uso de controles, ajustes ou procedimentos diferentes daqueles especificados nesta documentação pode resultar em exposição a riscos de choque elétricos e/ou mecânicos.

Para obter mais informações sobre instruções de segurança, consulte **Informações de Segurança, Meio Ambiente e Regulamentares (SERI)**.

## Avisos da FCC (somente para os EUA) e outras informações regulamentares

Para avisos da FCC e outras informações regulamentares, veja o website regulamentar em [www.dell.com/regulatory\\_compliance](http://www.dell.com/regulatory_compliance).

## Como entrar em contato com a Dell

Para clientes nos Estados Unidos, disque 800-WWW-DELL (800-999-3355).

-  **OBSERVAÇÃO:** Se você não tem uma conexão de Internet ativa, pode encontrar as informações de contato na nota fiscal de compra, fatura na embalagem, nota, ou catálogo de produtos da Dell.

A Dell oferece várias opções de suporte e serviços on-line e por telefone. A disponibilidade varia de acordo com o país e o produto, e alguns serviços podem não estar disponíveis em todas as áreas.

Para obter suporte do conteúdo do monitor on-line:

1. Visite [www.dell.com/support/monitors](http://www.dell.com/support/monitors).

Para entrar em contato com a Dell para assuntos de vendas, suporte técnico, ou serviço ao cliente:

1. Visite [www.dell.com/support](http://www.dell.com/support).
2. Verifique o seu país ou região no menu suspenso **Escolha um País/Região** na parte inferior da página.
3. Clique em **Entre em Contato Conosco** no lado esquerdo da página.
4. Selecione o link apropriado de serviço ou suporte de acordo com sua necessidade.
5. Escolha um método para entrar em contato com a Dell que seja conveniente para você.

-  **AVISO:** Para monitores com painéis frontais brilhantes o usuário deve considerar a colocação do monitor uma vez que o painel frontal pode causar reflexos incômodos da luz ambiente e superfícies brilhantes.

