

# Dell S2419HGF/S2719DGF

## 사용 설명서

모니터 모델: S2419HGF/S2719DGF  
규제 준수 모델: S2419HGFc/S2719DGFc



- 참고: 참고는 컴퓨터를 더 잘 사용하는 데 도움이 되는 중요한 정보를 나타냅니다.
- △ 주의: 주의는 지침을 따르지 않을 경우 하드웨어가 손상되거나 데이터가 소실될 수 있음을 나타냅니다.
- ⚠ 경고: 경고는 물적 손해, 신체 상해 또는 사망 가능성이 있음을 나타냅니다.

**Copyright © 2018 Dell Inc. 또는 자회사. 모든 권리는 당사가 보유합니다.** Dell, EMC 및 기타 상표는 Dell Inc. 또는 자회사의 상표입니다. 기타 상표는 해당 소유자의 상표입니다.

2018 – 08

Rev. A00

# 목차

<b>모니터 정보</b> . . . . .	<b>6</b>
포장 내용물 . . . . .	6
제품의 특징점 . . . . .	7
부품과 조절 버튼 식별하기 . . . . .	9
앞면 . . . . .	9
뒷면 . . . . .	10
옆면 . . . . .	11
밑면 . . . . .	11
<b>모니터 규격</b> . . . . .	<b>14</b>
해상도 규격 . . . . .	15
지원되는 비디오 모드 . . . . .	15
사전 설정 디스플레이 모드 . . . . .	16
전기 규격 . . . . .	18
물리적 특성 . . . . .	19
환경 특성 . . . . .	21
전원 관리 모드 . . . . .	22
<b>플러그 앤 플레이 기능</b> . . . . .	<b>23</b>
<b>LCD 모니터 화질 및 픽셀 지침</b> . . . . .	<b>23</b>
<b>유지보수 지침</b> . . . . .	<b>23</b>
모니터 청소하기 . . . . .	23
<b>모니터 설치하기</b> . . . . .	<b>24</b>
스탠드 연결하기 . . . . .	24
모니터 연결하기 . . . . .	26

HDMI 케이블과 USB 3.0 케이블 연결하기 . . . . .	26
DP 케이블 연결하기(별도 구매) . . . . .	27
케이블 정리하기 . . . . .	28
스탠드 제거하기 . . . . .	29
<b>모니터 조작하기 . . . . .</b>	<b>31</b>
모니터 켜기 . . . . .	31
기능 제어 버튼 사용법 . . . . .	31
OSD 조절 버튼 . . . . .	33
OSD 메뉴 사용하기 . . . . .	34
OSD 메뉴에 액세스하기 . . . . .	34
OSD 경고 메시지 . . . . .	47
모니터 설치하기 . . . . .	50
최대 해상도 설정하기 . . . . .	50
인터넷에 접속되는 Dell 데스크톱 컴퓨터 또는 Dell 노트북 컴퓨터를 사용할 경우 . . . . .	50
Dell의 제품이 아닌 타사의 데스크톱, 노트북 컴퓨터 또는 그래픽 카드를 사용할 경우 . . . . .	51
기울이기 사용하기 . . . . .	52
<b>문제 해결 . . . . .</b>	<b>53</b>
자가 검사 . . . . .	53
내장형 진단 도구 . . . . .	54
일반적 문제 . . . . .	55
제품 고유의 문제 . . . . .	58
<b>부록 . . . . .</b>	<b>59</b>
안전 지침 . . . . .	59
FCC 고지사항(미국만 해당)과 기타 규제 정보 . . . . .	59





# 모니터 정보



## 포장 내용물

모니터는 아래 그림에 표시된 구성 품목과 함께 제공됩니다. 모든 구성 품목을 받았는지 확인한 다음 빠진 품목이 있을 경우 자세한 정보는 [Dell 에 문의하기](#)를 참조하십시오.

 **참고:** 일부 항목은 옵션일 수 있으며 모니터와 함께 제공되지 않을 수 있습니다. 일부 기능 또는 매체는 특정 국가에서는 제공되지 않을 수 있습니다.

	모니터 (S2419HGF)
	모니터 (S2719DGF)
	스탠드 라이저
	스탠드 받침대



	<p>전원 케이블 ( 국가별로 다름 )</p>
	<p>HDMI 케이블 (144Hz 의 높은 새로 고침 빈도를 활성화하려면 이를 HDMI 2.0 포트에 연결하십시오.)</p>
	<p>USB 3.0 업스트림 케이블 ( 모니터의 USB 포트 활성화 )</p>
	<ul style="list-style-type: none"> <li>• 간편 설치 설명서</li> <li>• 안전 및 규제 정보</li> </ul>

## 제품의 특징점

**Dell S2419HGF/S2719DGF** 모니터에는 액티브 매트릭스, 박막 트랜지스터 (TFT), 액정 디스플레이 (LCD), 대전 방지 기능 및 LED 백라이트가 탑재되어 있습니다. 모니터의 특징점에는 다음 사항이 포함됩니다.

- **S2419HGF:** 60.97 cm(24 인치) 가시 영역 디스플레이 ( 대각선 측정 ). 1920 x 1080 해상도를 제공하며 좀 더 낮은 해상도의 경우 전체 화면 모드를 지원합니다.
- **S2719DGF:** 68.47 cm(27 인치) 가시 영역 디스플레이 ( 대각선 측정 ). 2560 x 1440 해상도를 제공하며 좀 더 낮은 해상도의 경우 전체 화면 모드를 지원합니다.
- 선택 가능한 적응형 동기화 옵션 (AMD FreeSync™ 또는 No Sync) 이 있는 Dell 모니터, 높은 새로 고침 빈도 및 1 ms 의 빠른 응답 시간.
- DisplayPort 및 HDMI 와 디지털 연결.
- **S2419HGF:** USB 업스트림 포트 1 개와 USB 다운스트림 포트 2 개가 장착되어 있습니다.



- **S2719DGF**: USB 업스트림 포트 1 개와 USB 다운스트림 포트 4 개가 장착되어 있습니다 .
- 사용자 컴퓨터에 의해 지원될 경우 플러그 앤 플레이 기능 .  
**S2419HGF** 는 Freesync 40 Hz - 120 Hz 를 지원하고 144Hz 로 오버클로킹할 수 있습니다 .  
**S2719DGF** 는 Freesync 40 Hz - 144 Hz(HDMI) 를 지원하고 DisplayPort 를 통해서만 155 Hz 로 오버클로킹할 수 있습니다 .
- OSD 조정을 통한 간편한 설정과 화면 최적화 .
- 두 모니터 모두 기본 설정을 개인에 맞춰 설정할 수 있도록 FPS(1 인칭 슈팅 게임 ), RTS( 실시간 전략 게임 ), RPG( 롤 플레이 게임 ) 과 같은 향상된 게임 모드 외에 타이머 , 프레임 속도 카운터 및 다크 스테빌라이저와 같이 게임을 위해 개선한 기능 , 그리고 세 가지 추가적인 추가 모드를 제공합니다 .
- 탈착식 스탠드와 VESA™ 100 mm 장착 구멍을 이용해 유연한 장착 가능 .
- 기울기 조절 , 회전 조절 , 좌우 각도 조절 , 높이 조절 기능 .
- 보안 잠금 슬롯 .
- BFR/PVC 감축형 ( 회로 기판이 BFR/PVC 가 함유되지 않은 합판으로 만들어짐 ) .
- 패널에만 비소와 수은 성분이 들어 있지 않음 .
- 고명암 대비 (8,000,000:1).
- 슬립 모드일 때 대기 전력 0.3W.
- Dell Display Manager 소프트웨어 포함 .
- 에너지 게이지에 모니터가 소비하는 전력량이 실시간으로 표시됨 .
- 깜빡임 없는 화면과 청색광 방출을 최소화하는 ComfortView 기능으로 눈의 편안함을 최적화합니다 .
- 안심하고 사용할 수 있도록 프리미엄 패널 교환





# 부품과 조절 버튼 식별하기

## 앞면

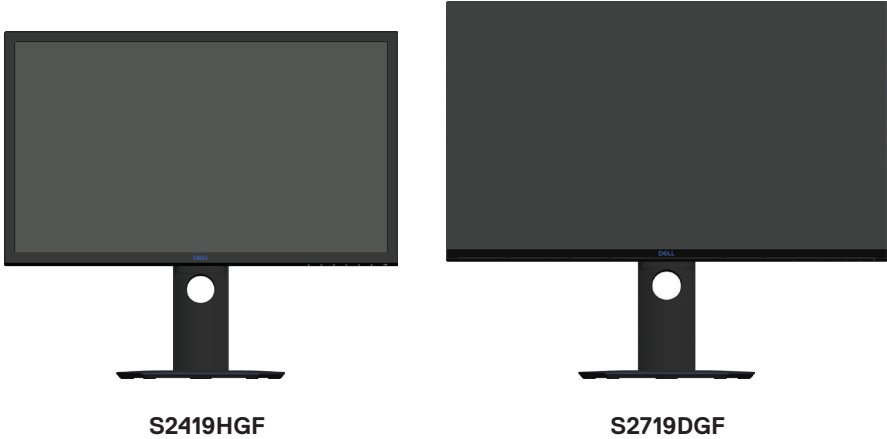

### 기능 제어 버튼

라벨	설명	사용
1	기능 버튼	OSD 메뉴의 항목을 조정하려면 기능 버튼을 사용하십시오. (자세한 내용은 <a href="#">기능 제어 버튼 사용법</a> 를 참조하십시오.)
2	전원 켜짐 / 꺼짐 버튼	power( 전원 ) 버튼을 눌러서 모니터의 On( 켜기 ) 및 Off( 끄기 ) 를 할 수 있습니다.



## 뒷면

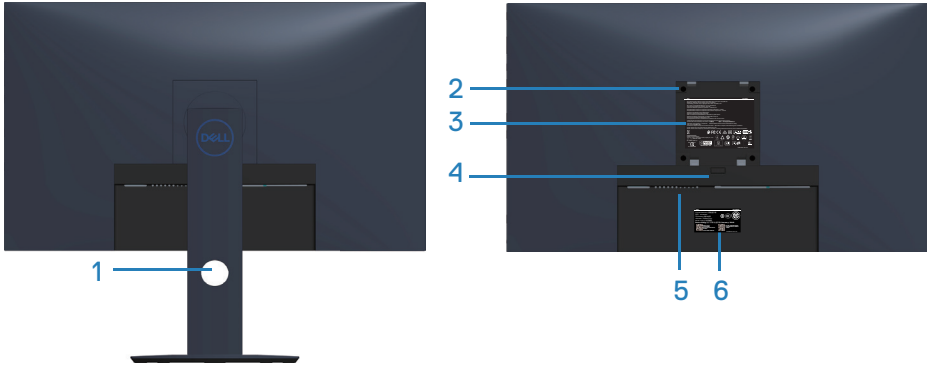

모니터 스탠드가 장착된 뒷면

라벨	설명	사용
1	케이블 관리 슬롯	슬롯을 통과시켜 케이블을 구성하는데 사용합니다.
2	VESA 장착 구멍 (VESA 커버 뒤에 있음)	VESA 장착 구멍 (100 mm x 100 mm) VESA 호환 벽걸이 키트를 통해 모니터를 벽에 장착하는데 사용.
3	규제 정보 고지 라벨	규정에 의한 승인을 표시합니다.
4	스탠드 분리 버튼	스탠드를 모니터에서 분리합니다.
5	보안 잠금 슬롯	보안 잠금 장치를 사용하여 모니터를 고정합니다. 별도 구매.
6	규정 라벨 (바코드 일련 번호 및 서비스 태그 라벨)	규정에 의한 승인을 표시합니다. 기술 지원을 받기 위해 Dell 에 연락해야 하는 경우 이 라벨을 참조하십시오. 서비스 태그는 Dell 서비스 기술자가 이를 통해 귀하의 컴퓨터 하드웨어 구성 요소를 식별하여 보증 정보에 액세스할 수 있는 영수자로 이루어진 고유한 식별자입니다.



표면



뒷면

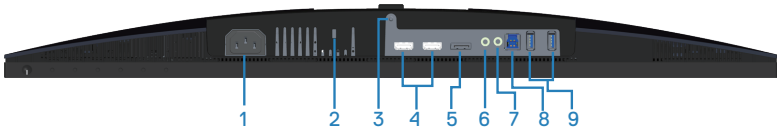

모니터 스탠드를 제외한 뒷면 (S2419HGF)

라벨	설명	사용
1	전원 커넥터	전원 케이블을 연결합니다 ( 모니터와 함께 제공됨 ).
2	보안 잠금 슬롯	모니터의 무단 이동을 방지하기 위해 보안 잠금장치를 사용하여 모니터를 고정합니다 ( 별도 구매 ).
3	스탠드 고정 기능	M3 x 6 mm 크기의 나사로 스탠드를 모니터에 고정하는 데 사용됩니다 ( 나사는 제공되지 않음 ).
4	HDMI 1.4 포트	HDMI 케이블을 이용하여 컴퓨터를 연결합니다 .
5	DisplayPort 1.2	DisplayPort 케이블을 이용하여 컴퓨터를 연결합니다 .
6	오디오 라인 출력 포트	외부 활성 스피커 또는 서브우퍼에 연결합니다 ( 별도 구매 ).*
7	헤드폰 포트	헤드폰에 연결합니다 .



8	USB 업스트림 포트	USB 케이블을 이 포트와 컴퓨터에 연결하여 모니터의 USB 포트를 활성화합니다. USB 케이블을 분리하여 USB BC1.2 충전 포트를 활성화합니다.
9	USB 다운스트림 포트	저장 장치 및 프린터와 같은 USB 주변 장치를 연결합니다.   <b>참고 :</b> 이 포트를 사용하려면, USB 케이블 (모니터와 함께 제공됨) 을 USB 업스트림 포트와 컴퓨터에 연결해야 합니다.

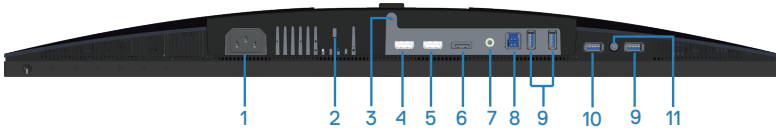

모니터 스탠드를 제외한 밑면 (S2719DGF)

라벨	설명	사용
1	전원 커넥터	전원 케이블을 연결합니다 (모니터와 함께 제공됨).
2	보안 잠금 슬롯	모니터의 무단 이동을 방지하기 위해 보안 잠금장치를 사용하여 모니터를 고정합니다 (별도 구매).
3	스탠드 고정 기능	M3 x 6 mm 크기의 나사로 스탠드를 모니터에 고정하는 데 사용됩니다 (나사는 제공되지 않음).
4	HDMI 1.4 포트	HDMI 케이블을 이용하여 컴퓨터를 연결합니다.
5	HDMI 2.0 포트	HDMI 케이블을 이용하여 컴퓨터를 연결합니다.
6	DisplayPort 1.2	DisplayPort 케이블을 이용하여 컴퓨터를 연결합니다.
7	오디오 라인 출력 포트	외부 활성 스피커 또는 서브우퍼에 연결합니다 (별도 구매)*.
8	USB 업스트림 포트	USB 케이블을 이 포트와 컴퓨터에 연결하여 모니터의 USB 포트를 활성화합니다.



9	USB 다운스트림 포트	저장 장치 및 프린터와 같은 USB 주변 장치를 연결합니다.  참고 : 이 포트를 사용하려면 , USB 케이블 ( 모니터와 함께 제공됨 ) 을 USB 업스트림 포트와 컴퓨터에 연결해야 합니다 .
10	USB BC1.2 충전 포트	USB 장치를 충전하는 데 연결합니다 .
11	헤드폰 포트	헤드폰에 연결합니다 .

\* 헤드폰 사용은 오디오 라인 출력 포트에서 지원되지 않습니다 .



## 모니터 규격

모델	S2419HGF	S2719DGF
화면 유형	능동형 매트릭스 - TFT LCD	
패널 종류	TN	
가시 이미지		
대각선	609.70 mm(24 in.)	684.67 mm(27 in.)
수평, 활성 영역	531.36 mm(20.88 in.)	596.74 mm(23.45 in.)
수직, 활성 영역	298.89 mm(11.75 in.)	335.66 mm(13.19 in.)
면적	1562.46 cm <sup>2</sup> (242.15 in. <sup>2</sup> )	2010.76 cm <sup>2</sup> (311.67 in. <sup>2</sup> )
새로 고침 빈도		
기본	1920x1080/120Hz(HDMI 1/ HDMI 2/DP)	2560x1440/60Hz(HDMI 1) 2560x1440/144Hz(HDMI 2) 2560x1440/155Hz(DP)
오버클럭	1920x1080/144Hz(HDMI 1/ HDMI 2/DP)	
픽셀 피치	0.27675 mm	0.2331 mm
인치당 픽셀수 (PPI)	91	108
시야각		
수평	160° (일반)	
수직	170° (일반)	
Brightness( 밝기 )	350 cd/m <sup>2</sup> (일반)	
명암비	1000:1(일반) 8,000,000 : 1 (동적 명암비)	
표면 코팅	3H 경도의 낮은 흐림도	
백라이트	LED 에지라이트 시스템	
응답 속도	1 ms(G to G)	
색 심도	16.7 백만 색	
색역	CIE 1976 (84%), CIE 1931 (72%)	
Dell display manager 호환성	예	



연결성	HDMI 1.4 포트 2 개 (1920 x 1080, 최대 144 Hz)  DisplayPort 1.2 1 개 (1920 x 1080, 최대 144 Hz)	HDMI 1.4 포트 1 (2560 x 1440, 최대 60 Hz)  HDMI 2.0 포트 1 (2560 x 1440, 최대 144 Hz)  DisplayPort 1.2 1 개 (2560 x 1440, 최대 155 Hz)
베젤 너비 (활성 영역에 대한 모니터의 가장자리)	16.6 mm( 상단 )  16.8 mm( 왼쪽 / 오른쪽 )  21.3 mm( 하단 )	6.9 mm( 상단 )  7.4 mm( 왼쪽 / 오른쪽 )  19.1 mm( 하단 )
보안	보안 잠금장치 슬롯 (케이블 잠금장치는 별도 구매)	
조정 가능성		
높이를 조정 가능한 스탠드	130 mm	
기울기	-5° /+21°	
좌우 각도	-45° /+45°	
피벗	-90° /+90°	

## 해상도 규격

모델	S2419HGF	S2719DGF
수평 주사 범위	30 kHz ~ 140 kHz( 자동 )	30 kHz ~ 230 kHz( 자동 )
수직 주사 범위	40 Hz ~ 120 Hz ( 자동 )	40 Hz ~ 144 Hz ( 자동 )
최대 사전 설정 해상도	1920 x 1080(HDMI 1.4(HDCP) 에서 60 Hz 의 경우 )	2560 x 1440(HDMI 1.4(HDCP) 에서 60 Hz 의 경우 )



## 지원되는 비디오 모드

모델	S2419HGF/S2719DGF
비디오 디스플레이 기능 (HDMI)	480p, 480i, 576p, 720p, 1080p, 576i, 1080i

## 사전 설정 디스플레이 모드

### S2419HGF

디스플레이 모드	수평 주파수 (kHz)	수직 주파수 (Hz)	픽셀 클럭 (MHz)	동기 극성 (수평 / 수직)
VESA, 720 x 400	31.5	70.1	28.3	-/+
VESA, 640 x 480	31.5	60.0	25.2	-/-
VESA, 640 x 480	37.5	75.0	31.5	-/-
VESA, 800 x 600	37.9	60.3	40.0	+/+
VESA, 800 x 600	46.9	75.0	49.5	+/+
VESA, 1024 x 768	48.4	60.0	65.0	-/-
VESA, 1024 x 768	60.0	75.0	78.8	+/+
VESA, 1152 x 864	67.5	75.0	108.0	+/+
VESA, 1280 x 1024	64.0	60.0	108.0	+/+
VESA, 1280 x 1024	80.0	75.0	135.0	+/+
VESA, 1600 x 900	60.0	60.0	108.0	+/+
VESA, 1920 x 1080	67.5	60.0	148.5	+/+
VESA, 1920 x 1080	274.3	119.9	137.1	+/-
VESA, 1920 x 1080	332.9	143.9	166.4	+/-





**S2719DGF**

디스플레이 모드	수평 주파수 (kHz)	수직 주파수 (Hz)	픽셀 클럭 (MHz)	동기 극성 (수평 / 수직)
VESA, 720 x 400	31.5	70.1	28.3	-/+
VESA, 640 x 480	31.5	59.9	25.2	-/-
VESA, 640 x 480	37.5	75.0	31.5	-/-
VESA, 800 x 600	37.9	60.3	40.0	+/+
VESA, 800 x 600	46.9	75.0	49.5	+/+
VESA, 1024 x 768	48.4	60.0	65.0	-/-
VESA, 1024 x 768	60.0	75.0	78.8	+/+
VESA, 1152 x 864	67.5	75.0	108.0	+/+
VESA, 1280 x 768	47.8	59.9	79.5	-/+
VESA, 1280 x 1024	64.0	60.0	108.0	+/+
VESA, 1280 x 1024	79.9	75.0	135.0	+/+
VESA, 1600 x 1200	75.0	60.0	162.0	+/+
VESA, 1680 x 1050	65.3	60.0	146.3	-/+
VESA, 1920 x 1080	67.5	60.0	148.5	+/+
VESA, 1920 x 1200	74.6	59.9	193.3	-/+
VESA, 2048 x 1080	66.6	60.0	147.2	+/-
VESA, 2560 x 1440	88.8	60.0	241.5	+/-
VESA, 2560 x 1440	586.0	143.9	222.0	+/-
VESA, 2560 x 1440 DP에만 해당	634.0	154.8	240.1	+/-



전기 규격

모델	<b>S2419HGF/S2719DGF</b>
비디오 입력 신호	HDMI 1.4(HDCP), 각 차동 회선당 600 mV, 차동 쌍당 100 옴 입력 임피던스  HDMI 2.0(HDCP), 각 차동 회선당 600 mV, 차동 쌍당 100 옴 입력 임피던스 (S2719DGF 에만 해당 )  DisplayPort 1.2, 각 차동 회선당 600 mV, 차동 쌍당 100 옴 입력 임피던스
AC 입력 전압 / 주파수 / 전류	100 VAC ~ 240 VAC/50 Hz 또는 60 Hz ± 3 Hz/1.5 A   <b>참고 : AC 입력 전류는 1.5 A 여야 합니다 ( 일반 ).</b>
돌입 전류	100 VAC~240 VAC 에서 냉시동 시 손상이 없음



## 물리적 특성

<b>모델</b>	<b>S2419HGF</b>
신호 케이블 유형	디지털 : 탈착식 , HDMI, 19 핀
전면 프레임 광택	흑색 프레임 2 ~ 4 광택 단위
<b>치수 ( 스탠드 포함 )</b>	
높이 ( 늘렸을 때 )	498.6 mm(19.63 in.)
높이 ( 줄였을 때 )	368.6 mm(14.51 in.)
너비	565.0 mm(22.24 in.)
깊이	177.0 mm(6.97 in.)
<b>치수 ( 스탠드 미포함 )</b>	
높이	336.8 mm(13.26 in.)
너비	565.0 mm(22.24 in.)
깊이	50.0 mm(1.97 in.)
<b>스탠드 치수</b>	
높이 ( 늘렸을 때 )	400.8 mm(15.78 in.)
높이 ( 줄였을 때 )	353.4 mm(13.91 in.)
너비	239.4 mm(9.43 in.)
깊이	177.0 mm(6.97 in.)
<b>중량</b>	
포장 포함 중량	7.55 kg (16.64 lb)
스탠드 어셈블리와 케이블을 포함한 중량	5.29 kg (11.66 lb)
스탠드 어셈블리와 케이블을 제외한 중량	3.28 kg (7.23 lb)
스탠드 어셈블리 중량	1.68 kg (3.70 lb)



<b>모델</b>	<b>S2719DGF</b>
신호 케이블 유형	디지털 : 탈착식 , HDMI, 19 핀
전면 프레임 광택	흑색 프레임 2 ~ 4 광택 단위
<b>치수 ( 스탠드 포함 )</b>	
높이 ( 늘렸을 때 )	524.8 mm(20.66 in.)
높이 ( 줄였을 때 )	394.8 mm(15.54 in.)
너비	611.6 mm(24.08 in.)
깊이	184.4 mm(7.26 in.)
<b>치수 ( 스탠드 미포함 )</b>	
높이	361.6 mm(14.24 in.)
너비	611.6 mm(24.08 in.)
깊이	55.2 mm(2.17 in.)
<b>스탠드 치수</b>	
높이 ( 늘렸을 때 )	418.4 mm(16.47 in.)
높이 ( 줄였을 때 )	370.7 mm(14.60 in.)
너비	244.4 mm(9.62 in.)
깊이	184.4 mm(7.26 in.)
<b>중량</b>	
포장 포함 중량	9.23 kg (20.35 lb)
스탠드 어셈블리와 케이블을 포함한 중량	6.39 kg (14.09 lb)
스탠드 어셈블리와 케이블을 제외한 중량	4.27 kg (9.41 lb)
스탠드 어셈블리 중량	1.78 kg (3.92 lb)



## 환경 특성

모델	S2419HGF	S2719DGF
<b>온도</b>		
동작	0° C ~ 40° C (32° F ~ 104° F)	
비동작	<ul style="list-style-type: none"> <li>• 보관 : -20° C ~ 60° C (-4° F ~ 140° F)</li> <li>• 운송 : -20° C ~ 60° C (-4° F ~ 140° F)</li> </ul>	
<b>습도</b>		
동작	10% ~ 80%( 비응축 )	
비동작	<ul style="list-style-type: none"> <li>• 보관 시 5% ~ 90%( 비응축 )</li> <li>• 운반 시 5 % ~ 90 %( 비응축 )</li> </ul>	
<b>고도</b>		
동작 ( 최대 )	5,000 m (16,400 ft)	
비동작 ( 최대 )	12,192 m (40,000 ft)	
<b>열 분산</b>	<ul style="list-style-type: none"> <li>• 184.38 BTU/ 시간 ( 최대 )</li> <li>• 85.36 BTU/ 시간 ( 보통 )</li> </ul>	<ul style="list-style-type: none"> <li>• 290.23 BTU/ 시간 ( 최대 )</li> <li>• 119.50 BTU/ 시간 ( 보통 )</li> </ul>



## 전원 관리 모드

PC 에 VESA 의 DPM 준수 디스플레이 카드나 소프트웨어가 설치되어 있는 경우 모니터를 사용하지 않는 동안 모니터가 자동으로 소비 전력을 줄입니다 . 이것을 절전 모드 \* 라고 합니다 . 컴퓨터가 키보드 , 마우스 또는 기타 입력 장치에 의한 입력을 감지할 경우 모니터는 자동으로 절전 모드에서 해제되어 작동합니다 . 다음 표는 이 자동 절전 기능의 소비 전력 및 신호를 나타냅니다 .

\* 모니터에서 주전원 케이블을 뽑아야만 꺼짐 모드에서 소비 전력이 0 이 될 수 있습니다 .

### S2419HGF

VESA 모드	수평 동기	수직 동기	비디오	전원 표시등	소비 전력
정상 작동	활성	활성	활성	백색	54 W( 최대 ) 25W( 일반 )
활성 - 꺼짐 모드	비활성	비활성	빈 화면	백색 ( 발광 )	0.3W 미만
꺼짐	-	-	-	꺼짐	0.3W 미만

### S2719DGF

VESA 모드	수평 동기	수직 동기	비디오	전원 표시등	소비 전력
정상 작동	활성	활성	활성	백색	85 W( 최대 ) 35W( 일반 )
활성 - 꺼짐 모드	비활성	비활성	빈 화면	백색 ( 발광 )	0.3W 미만
꺼짐	-	-	-	꺼짐	0.3W 미만

이 문서는 정보 전용으로서 실험실 성능이 반영되어 있습니다 . 사용자가 주문한 소프트웨어 , 부품 및 주변장치에 따라 제품이 다르게 작동할 수 있으며 이같은 정보를 업데이트할 어떠한 의무는 없습니다 . 따라서 전기적 허용오차나 기타 사항에 대한 결정을 내릴 때 이 정보에만 의존해서는 안 됩니다 . 정확성이나 완전성에 대한 어떠한 명시적 또는 묵시적 보증도 하지 않습니다 .



## 플러그 앤 플레이 기능

이 모니터는 어떤 플러그 앤 플레이 호환 시스템에도 설치될 수 있습니다. 모니터는 디스플레이 데이터 채널 (DDC) 프로토콜을 사용하여 컴퓨터 시스템에 확장 디스플레이 식별 데이터 (EDID) 를 제공함으로써 시스템이 자체적으로 구성하고 모니터 설정을 최적화하도록 합니다. 대다수 모니터 설치 는 자동으로 이루어집니다. 원할 경우 다른 설정을 선택할 수 있습니다. 모니터 설정 변경에 대한 자세한 내용은 [모니터 조작하기](#) 절을 참조하십시오.

## LCD 모니터 화질 및 픽셀 지침

LCD 모니터 제조 공정 중에 한두 개의 픽셀이 불변 상태로 고정되는 것은 드문 일이 아닙니다. 이같이 고정된 픽셀은 눈에 거의 보이지 않으며 디스플레이 화질이나 사용성에 영향을 미치지 않습니다. Dell 모니터 품질 및 픽셀 정책에 대해서는 [www.dell.com/support/monitors](http://www.dell.com/support/monitors) 의 Dell 지원 사이트를 참조하십시오.

## 유지보수 지침

### 모니터 청소하기

**⚠ 경고:** 모니터를 청소하기 전에 모니터의 전원 케이블을 전기 콘센트에서 뽑으십시오.

**⚠ 주의:** 모니터를 청소하기 전에 [안전 지침](#)을 읽고 따르십시오.

모범적으로 관리하려면 모니터를 포장을 풀거나 청소하거나 취급할 때 아래 목록의 지침을 따르십시오.

- 화면을 청소하기 전에 부드럽고 깨끗한 헝겊에 물을 약간 축이십시오. 가능하면 대전방지 코팅에 적합한 특수 화면 청소용 티슈나 용액을 사용하십시오. 벤젠, 희석제, 암모니아수, 연마 세제 또는 압축 공기를 사용하지 마십시오.
- 모니터를 청소할 때는 물을 약간 적신 헝겊을 사용하십시오. 일부 세제는 모니터에 유백색의 옅은 막을 형성하므로 어떠한 종류의 세제도 사용하지 마십시오.
- 모니터의 포장을 풀었을 때 백색 분말이 보이면 헝겊으로 닦아 내십시오.
- 검은색 모니터가 굵으면 밝은 색의 모니터보다 흠집이 더 잘 보일 수 있으므로 모니터를 주의하여 다루십시오.
- 모니터에 최고 품질의 이미지가 표시되게 하려면 동적으로 변화하는 화면보호기를 사용하고, 사용하지 않을 때는 모니터를 끄십시오.



# 모니터 설치하기

## 스탠드 연결하기

- 참고 : 스탠드는 모니터에서 분리되어 출고됩니다 .
- 참고 : 다음 절차는 모니터와 함께 제공되는 스탠드에 적용할 수 있습니다 .  
타사 스탠드를 연결할 경우 스탠드와 함께 제공된 설명서를 참조하십시오 .

모니터 스탠드를 부착하는 방법 :

1. 포장의 두껍게 기재된 지시사항에 따라 스탠드를 고정하는 상부 쿠션에서 스탠드를 분리합니다 .
2. 스탠드 베이스 블록을 스탠드 슬롯에 완전히 끼웁니다 .
3. 나사 손잡이를 들어올리고 나사를 시계 방향으로 돌립니다 .
4. 나사를 완전히 조인 후 나사 핸들을 접어 리세스 안에 넣습니다 .

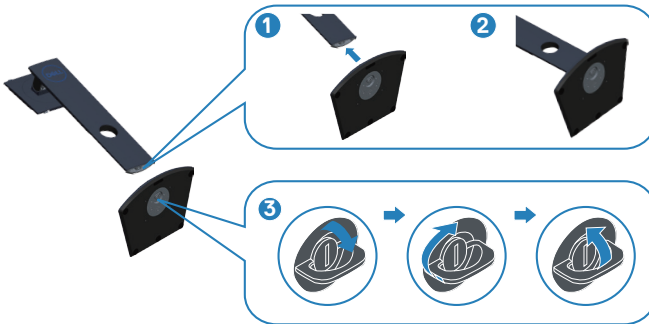



5. 스탠드 어셈블리를 모니터에 부착합니다.

- 스탠드의 상단에 있는 두 개의 탭을 모니터의 뒷면에 있는 홈에 맞춥니다.
- 찰칵 소리를 내며 제자리에 들어갈 때까지 스탠드를 누릅니다.

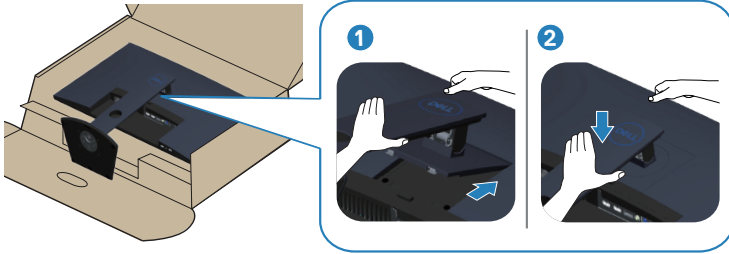

6. 모니터를 똑바로 세웁니다.



## 모니터 연결하기

**⚠ 경고 :** 이 절의 아무 절차든 수행하기 전에 **안전 지침**을 따르십시오 .

**📎 참고 :** 모든 케이블을 동시에 컴퓨터에 연결하지 마십시오 . 케이블을 모니터에 연결하기 전에 케이블 관리 슬롯으로 케이블을 관통시켜서 모을 것을 권장합니다 .

모니터를 컴퓨터에 연결하는 방법 :

1. 컴퓨터를 끄고 전원 케이블을 뽑습니다 .
2. HDMI 또는 DisplayPort 케이블로 모니터와 컴퓨터를 연결합니다 .

### HDMI 케이블과 USB 3.0 케이블 연결하기 S2419HGF

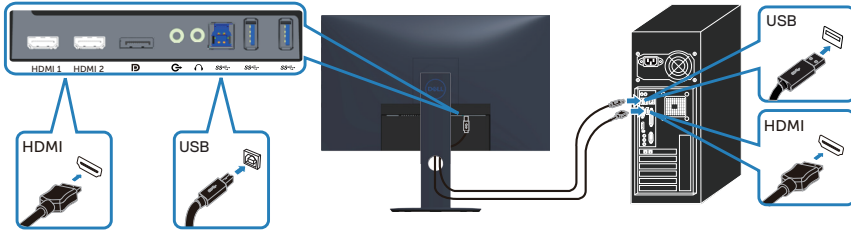

### S2719DGF

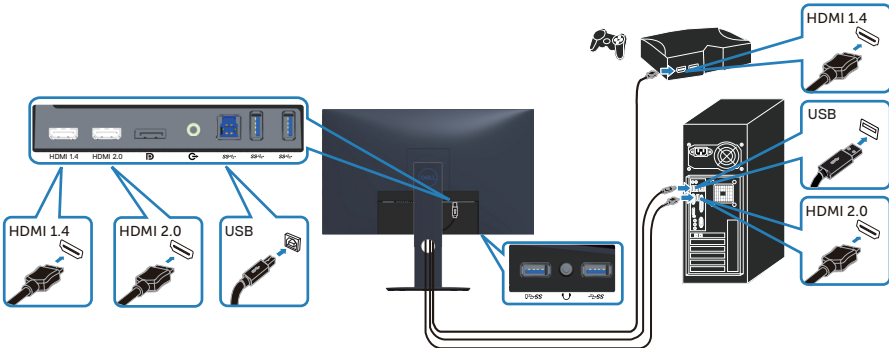

1. 업스트림 USB 3.0 포트 ( 모니터와 함께 제공된 케이블 )를 컴퓨터의 적절한 USB 3.0 포트에 연결합니다. ( 자세한 내용은 밑면을 참조하십시오. )
2. USB 3.0 주변장치를 모니터의 USB 3.0 포트에 연결합니다.
3. 컴퓨터와 모니터의 전원 케이블을 벽 콘센트에 꽂습니다.

### DP 케이블 연결하기(별도 구매)

#### S2419HGF

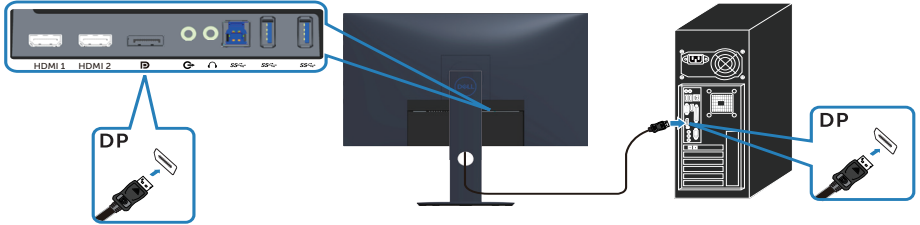

#### S2719DGF

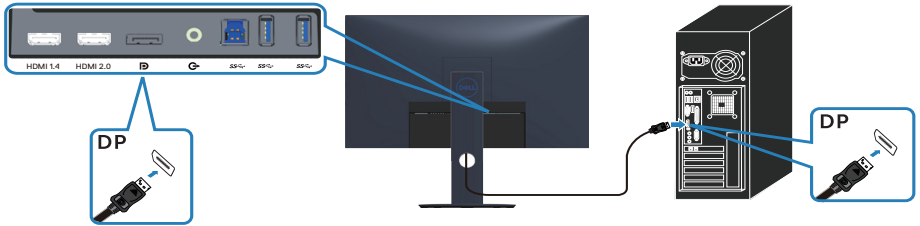

## 케이블 정리하기

케이블 정리 슬롯을 사용하여 모니터에 연결된 케이블을 정리합니다 .

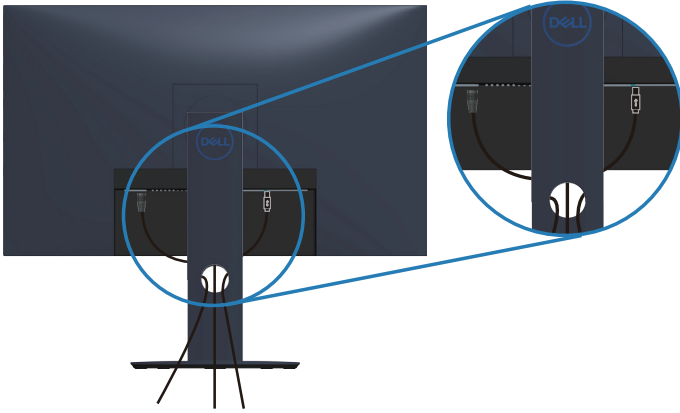

## 스탠드 제거하기

- 참고 : 스탠드를 분리할 때 LCD 화면에 흠을 내지 않기 위해 모니터를 부드럽고 깨끗한 표면에 올려놓고 분리하십시오 .
- 참고 : 다음 절차는 모니터와 함께 제공되는 스탠드에만 적용할 수 있습니다 . 타사 스탠드를 연결할 경우 스탠드와 함께 제공된 설명서를 참조하십시오 .

스탠드를 분리하는 방법 :

- 책상 가장자리를 따라 부드러운 천 또는 쿠션을 깔고 모니터를 그 위에 올려 놓습니다 .

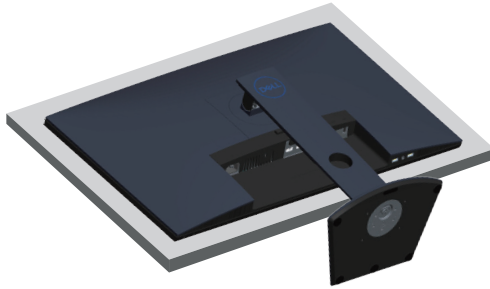

- 스탠드 분리 버튼을 누른 채로 스탠드를 들어올려 분리합니다 .

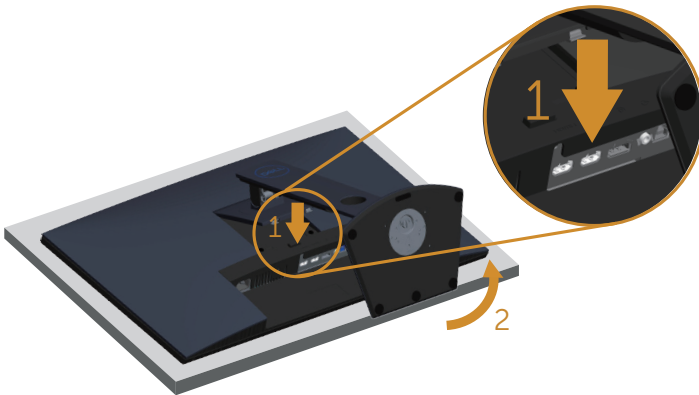

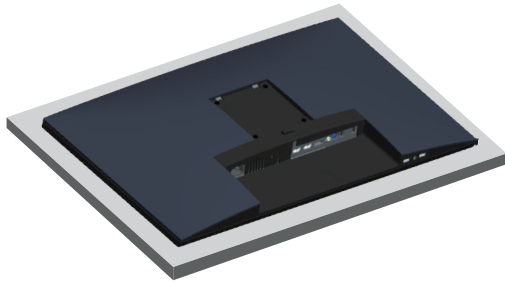

# 모니터 조작하기

## 모니터 켜기

버튼을 눌러 모니터를 켭니다.



S2419HGF



S2719DGF

## 기능 제어 버튼 사용법

모니터 하단 가장자리의 조절 버튼을 이용해서 화면에 표시되고 있는 이미지를 조정할 수 있습니다.

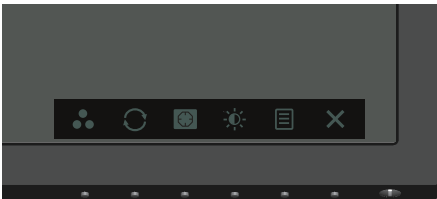

1 2 3 4 5 6 7

S2419HGF



1 2 3 4 5 6 7

S2719DGF

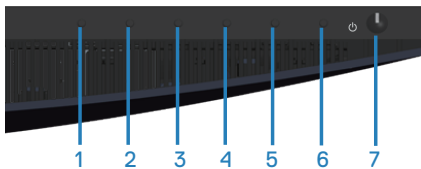







1 2 3 4 5 6 7

기능 제어 버튼



다음 표는 기능 제어 버튼에 대한 설명입니다 .

기능 제어 버튼	설명
1  Shortcut key/Preset Modes(바로가기 키/사전 설정 모드)	사전 설정 모드의 목록 중에서 선택할 수 있습니다 .
2  FreeSync	FreeSync 메뉴를 시작합니다 .
3  Dark Stabilizer ( 다크 스테빌라이저 )	Dark Stabilizer( 다크 스테빌라이저 ) 메뉴를 시작합니다 .
4  Brightness/Contrast (밝기/명암)	밝기 / 명암 / 볼륨 조정 기능을 활성화할 수 있습니다 .
5  Menu(메뉴)	MENU( 메뉴 ) 버튼을 이용하면 OSD( 온스크린 디스플레이 ) 를 시작하고 OSD 메뉴를 선택할 수 있습니다 . <a href="#">OSD 메뉴에 액세스하기</a> 참조 .
6  Exit(종료)	주 메뉴로 되돌아가거나 OSD 주 메뉴를 종료할 수 있습니다 .
7  전원 켜기/끄기 버튼 (LED 표시등 탑재)	Power( 전원 ) 버튼을 이용하면 모니터를 켜거나 끌 수 있습니다 .  표시등에 백색 불이 계속 켜져 있으면 모니터가 On( 켜짐 ) 상태이고 완전히 정상 가동되고 있다는 표시입니다 . 백색 불빛이 깜박거리면 절전 모드에 있다는 표시입니다 .





## OSD 조절 버튼



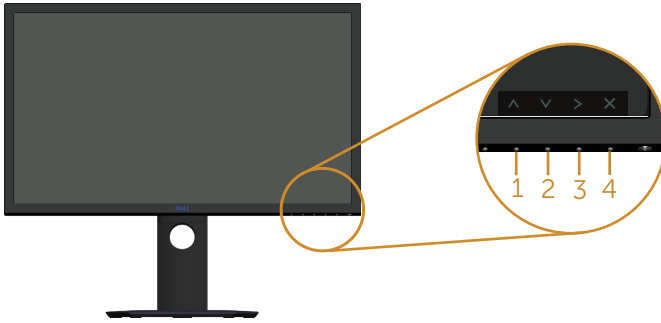

모니터 하단의 버튼을 사용하여 이미지 설정을 조정합니다.

### S2419HGF

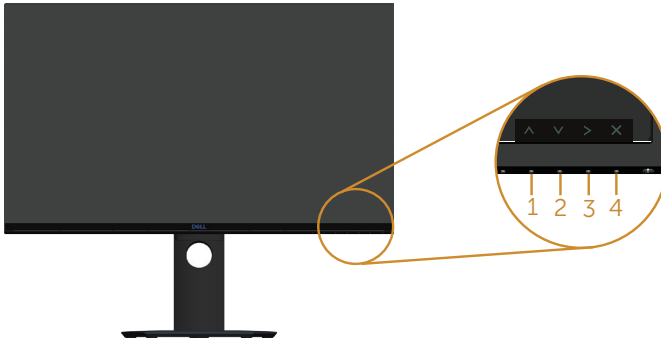

### S2719DGF



기능 제어 버튼	설명
1  위로	<b>Up( 위 )</b> 버튼을 눌러서 볼륨을 높이거나 위로 이동할 수 있습니다.
2  아래로	<b>Down( 아래 )</b> 버튼을 눌러서 볼륨을 낮추거나 아래로 이동할 수 있습니다.
3  확인	<b>OK( 확인 )</b> 버튼을 눌러서 선택 내용을 확인할 수 있습니다.
4  뒤로	<b>뒤로</b> 버튼을 사용하여 이전 메뉴로 돌아갑니다.



# OSD 메뉴 사용하기

## OSD 메뉴에 액세스하기

**참고** : 변경한 내용은 다른 메뉴로 이동할 때나 OSD 메뉴를 종료할 때 또는 OSD 메뉴가 자동으로 닫히기를 기다릴 때 자동으로 저장됩니다 .

1. **Menu** 버튼을 누르면 OSD 주 메뉴가 화면에 표시됩니다 .

## HDMI 입력의 주 메뉴

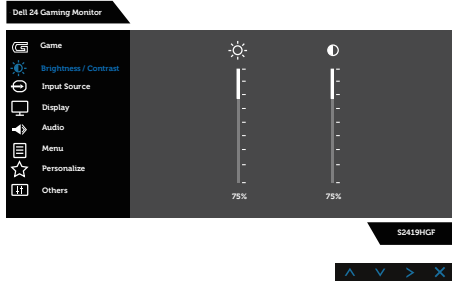

S2419HGF

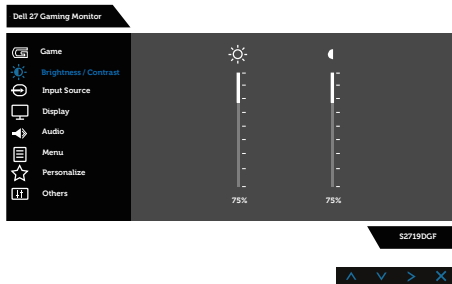

S2719DGF



2. **Up** 버튼과 **Down** 버튼을 눌러 설정 옵션 사이에서 전환합니다 . 한 아이콘에서 다른 아이콘으로 이동할 때 옵션 이름이 강조 표시됩니다 . 다음 표는 모니터에서 사용할 수 있는 모든 옵션의 전체 목록입니다 .
3. **Right** 버튼을 한 번 눌러서 강조 표시된 옵션을 활성화합니다 .
4. **Up** 버튼과 **Down** 버튼을 눌러서 원하는 파라미터를 선택합니다 .













5. > 버튼을 누른 다음 메뉴에 표시된 표시기에 따라 ▲ 버튼과 ▼ 버튼을 이용해서 설정 내용을 변경합니다.
6. X 버튼을 눌러서 주 메뉴로 돌아갑니다.

아이콘	메뉴 및 하위 메뉴	설명
	<b>Game( 게임 )</b>	<p>게임을 이용해서 게임 설정 모드를 선택할 수 있습니다.</p> <div style="text-align: center;">  <p>S2419HGF</p>  <p>S2719DGF</p> </div>



<b>Preset Modes</b> <b>( 사전 설정 모드 )</b>	사전 설정 모드를 선택하면 목록에서 <b>Standard( 표준 )</b> , <b>FPS</b> , <b>RTS</b> , <b>RPG</b> , <b>Game 1( 게임 1)</b> , <b>Game 2( 게임 2)</b> , <b>Game 3( 게임 3)</b> , <b>ComfortView</b> , <b>Warm( 따뜻한 색 )</b> , <b>Cool( 시원한 색 )</b> 또는 <b>Custom Color( 사용자 지정 색 )</b> 을 선택할 수 있습니다. <ul style="list-style-type: none"> <li>• Standard( 표준 ): 모니터의 기본 컬러 설정을 로드합니다. 이것은 기본 사전 설정 모드입니다.</li> <li>• FPS: 1인칭 슈팅 게임 용도에 적합한 컬러 설정을 로드합니다.</li> <li>• RTS: 실시간 전략 게임 용도에 적합한 컬러 설정을 로드합니다.</li> <li>• RPG: 롤 플레이 게임 용도에 적합한 컬러 설정을 로드합니다.</li> <li>• Game 1( 게임 1)/Game 2( 게임 2)/Game 3( 게임 3): 게임 필요에 맞는 컬러 설정을 사용자 지정할 수 있습니다.</li> <li>• ComfortView( 눈이 편안한 ): 눈이 피로하지 않고 편안하게 시청할 수 있도록 화면에서 방출되는 청색광의 레벨을 줄입니다.</li> <li>• Warm( 따뜻한 색 ): 색온도를 높입니다. 화면이 빨간 / 노란 색조를 보이면서 더 따뜻한 느낌을 줍니다.</li> <li>• Cool( 시원한 색 ): 색온도를 낮춥니다. 화면이 파란 색조를 보이면서 더 시원한 느낌을 줍니다.</li> <li>• Custom Color( 사용자 지정 색 ): 이 설정을 이용하면 컬러 설정을 수동으로 설정할 수 있습니다.</li> </ul>
<b>Game Enhance Mode( 게임 향상 모드 )</b>	Game Enhance Mode( 게임 향상 모드 ) 를 꺼짐 , Timer( 타이머 ) , Frame Rate( 프레임 속도 ) 또는 Display Alignment( 디스플레이 정렬로 ) 조정합니다.
<b>Overclock</b> <b>( 오버클럭 )</b>	패널 사양에서 지정된 새로 고침 빈도보다 높은 빈도로 모니터를 작동할 수 있습니다. <p> <b>참고 :</b> 오버클로킹으로 화면이 깜박일 수 있습니다. 이런 결과를 줄이기 위해 오버클럭 새로 고침 빈도 메뉴에서 새로 고침 빈도를 낮게 설정하십시오.</p> <p> <b>참고 :</b> 이 기능은 HDMI 및 DP 입력 모두에서 사용할 수 있습니다 (S2419HGF 의 경우). 이 기능은 DP 입력에서만 사용할 수 있습니다 (S2719DGF 의 경우).</p>
<b>FreeSync</b>	Freesync를 꺼짐 또는 꺼짐으로 설정할 수 있습니다.
<b>Response Time</b> <b>( 응답 시간 )</b>	Normal( 일반 ) , Fast( 고속 ) 또는 Super Fast( 초고속 ) 중에서 선택할 수 있습니다.
<b>Dark Stabilizer</b> <b>( 다크 스테빌라이저 )</b>	어두운 게임 시나리오에서 가시성을 높여줍니다. 이 값이 높을수록 (0 ~ 3) 디스플레이 이미지의 어두운 영역의 가시성이 그만큼 좋아집니다.



<p><b>Hue( 색조 )</b></p>	<p>이 기능으로 비디오 이미지 색상을 녹색 계열이나 보라색 계열로 이동할 수 있습니다. 이 기능은 살색을 원하는 톤으로 조정하는 데 사용됩니다.  및  버튼을 누르면 색조가 0에서 100 사이에서 조정됩니다.</p> <p> 버튼을 누르면 비디오 이미지의 녹색 계열이 강조됩니다.</p> <p> 버튼을 누르면 비디오 이미지의 보라색 계열이 강조됩니다.</p> <p> <b>참고 : 색조 조정 기능은 FPS, RTS, RPG 모드를 선택할 경우에만 사용이 가능합니다.</b></p>
<p><b>Saturation ( 채도 )</b></p>	<p>비디오 영상의 색 채도를 조정할 수 있습니다.  및  버튼을 누르면 채도가 0에서 100 사이에서 조정됩니다.</p> <p> 버튼을 누르면 비디오 이미지의 흑백 색상이 강조됩니다.</p> <p> 버튼을 누르면 비디오 이미지의 흑백 외의 다양한 색상이 강조됩니다.</p> <p> <b>참고 : 채도 조정 기능은 FPS, RTS, RPG 모드를 선택할 경우에만 사용이 가능합니다.</b></p>
<p><b>Reset Game ( 게임 리셋 )</b></p>	<p>모니터의 게임 설정을 기본값으로 초기화할 수 있습니다.</p>





### Brightness/ Contrast ( 밝기 / 명암 )

이 메뉴에서 brightness/contrast( 밝기 / 명암 ) 조정 기능을 활성화할 수 있습니다 .

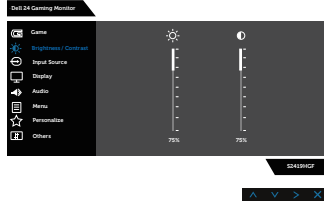

S2419HGF

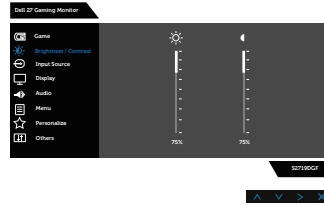

S2719DGF

### Brightness ( 밝기 )

백라이트의 휘도를 조정할 수 있습니다 .

버튼을 누르면 밝기가 증가하고 버튼을 누르면 밝기가 감소합니다 ( 최소 0/ 최대 100).

참고 : 동적 명암비가 켜져 있으면 밝기를 수동으로 조정할 수 없습니다 .

### Contrast( 명암 )

추가 조정이 필요한 경우에만 우선 밝기를 조정한 다음 명암을 조정하십시오 .

버튼을 누르면 명암비가 증가하고 버튼을 누르면 명암비가 감소합니다 ( 최소 0/ 최대 100).

contrast( 명암 ) 기능으로 모니터 화면의 어둡고 밝은 정도의 차이를 조정할 수 있습니다 .





### Input Source ( 입력 소스 )

입력 소스 메뉴를 사용하면 모니터에 연결할 수 있는 여러 비디오 신호 중에서 선택할 수 있습니다.

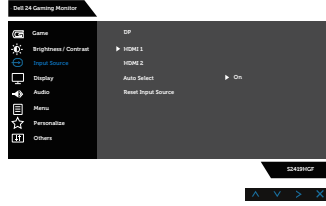

S2419HGF

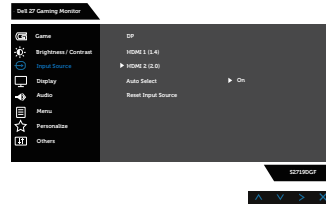

S2719DGF

<b>DP</b>	DP 커넥터를 사용하고 있을 때는 DP 입력을 선택합니다. <input checked="" type="checkbox"/> 을 눌러 DP 입력 소스를 선택합니다.
<b>HDMI 1</b>	HDMI 1 커넥터를 사용하고 있을 때는 HDMI 1 입력을 선택합니다. <input checked="" type="checkbox"/> 을 눌러 HDMI 1 입력 소스를 선택합니다.
<b>HDMI 2</b>	HDMI 2 커넥터를 사용하고 있을 때는 HDMI 2 입력을 선택합니다. <input checked="" type="checkbox"/> 을 눌러 HDMI 2 입력 소스를 선택합니다. <b>참고 : S2719DGF의 경우 HDMI 2 입력 포트는 버전 HDMI 2.0입니다 .</b>
<b>Auto Select ( 자동 선택 )</b>	이용 가능한 입력 신호를 찾을 수 있습니다.
<b>Reset Input Source ( 입력 소스 초기화 )</b>	기본 입력 소스를 복원할 수 있습니다.





## Display ( 디스플레이 )

display( 디스플레이 ) 메뉴를 이용하면 이미지를 조정할 수 있습니다 .

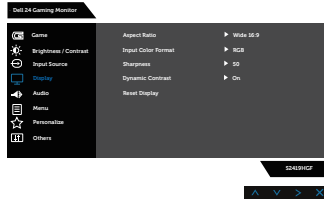

S2419HGF

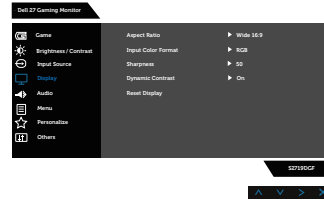

S2719DGF

## Aspect Ratio ( 화면 비율 )

화면 비율을 Wide( 와이드 ) 16:9, 4:3 또는 5:4 로 설정할 수 있습니다 .

## Input Color Format ( 입력 컬러 형식 )

비디오 입력 모드를 다음 값으로 설정할 수 있습니다 .

- RGB: 모니터가 HDMI 케이블을 사용하여 컴퓨터 또는 DVD 플레이어에 연결된 경우 이 옵션을 선택합니다 .
- YPbPr: DVD 플레이어가 YPbPr 출력만 지원할 경우 이 옵션을 선택합니다 .

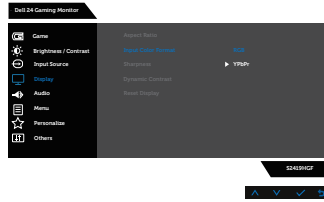

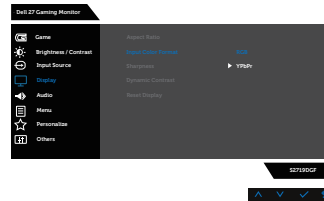

S2419HGF







S2719DGF

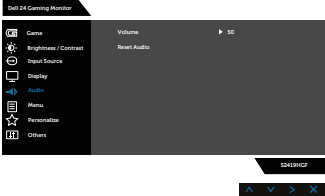
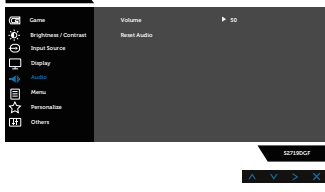

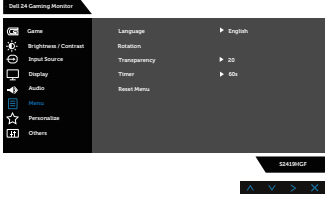
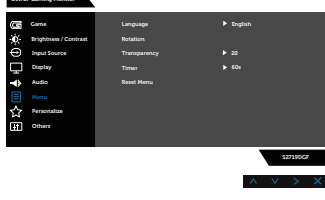

	<p><b>Sharpness (선명도)</b></p>	<p>이 기능은 이미지를 더 선명하게 또는 더 부드럽게 보이게 합니다. ▲ 및 ▼ 버튼을 누르면 선명도가 0에서 100 사이에서 조정됩니다.</p> <p> <b>참고 : 값이 클수록 선명도가 더 높습니다 .</b></p>
	<p><b>Dynamic Contrast (동적 명암비)</b></p>	<p>명암비를 높여서 화질을 보다 선명하고 만들고 세세한 이미지의 품질을 높일 수 있습니다.</p> <p>버튼을 누르면 dynamic contrast( 동적 명암비 ) on( 켜짐 ) 또는 off( 꺼짐 ) 를 선택할 수 있습니다.</p> <p> <b>참고 : 동적 명암비 기능은 game( 게임 ) 또는 movie( 영화 ) 사전 설정 모드를 선택할 경우 보다 높은 명암비를 제공합니다 .</b></p>
	<p><b>Reset Display (디스플레이 초기화)</b></p>	<p>기본 디스플레이 설정을 복원할 수 있습니다 .</p>
<p></p>	<p><b>Audio( 오디오 )</b></p>	<div style="text-align: center;">  <p>S2419HGF</p>  <p>S2719DGF</p> </div>
	<p><b>Volume( 볼륨 )</b></p>	<p>이 버튼을 이용해서 볼륨을 조절할 수 있습니다 . 최저값은 '0' (-) 입니다 . 최대값은 '100' (+) 입니다 .</p>
	<p><b>Reset Audio (오디오 초기화)</b></p>	<p>기본 디스플레이 설정을 복원할 수 있습니다 .</p>



	<b>Menu( 메뉴 )</b>	<p>OSD 언어, 메뉴가 화면에 머무르는 시간의 길이 등과 같은 OSD 설정을 조정할 수 있습니다.</p> <div style="text-align: center;">  <p>S2419HGF</p>  <p>S2719DGF</p> </div>
	<b>Language( 언어 )</b>	<p>언어 옵션으로 OSD 디스플레이를 8 개 언어 중 한가지로 설정할 수 있습니다 (English, Español, Français, Deutsch, Português (Brasil), Русский, 简体中文, 日本語).</p>
	<b>Rotation( 회전 )</b>	<p>이 옵션을 선택하여 OSD 를 회전시킬 수 있습니다.</p>
	<b>Transparency ( 투명도 )</b>	<p> 및  버튼을 눌러서 메뉴 투명도를 0 에서 100 사이에서 변경할 수 있습니다.</p>
	<b>Timer( 타이머 )</b>	<p>OSD 표시 시간 : 마지막으로 버튼을 누른 이후 OSD 가 화면에 남아 있는 시간을 설정할 수 있습니다.</p> <p> 키와  키를 사용하여 슬라이더를 5 초에서 60 초 사이에서 1 초 단위로 조정합니다.</p>
	<b>Reset Menu ( 메뉴 초기화 )</b>	<p>모든 OSD 설정을 공장 사전 설정값으로 초기화합니다.</p>





### Personalize (개인 설정)

사용자는 Shortcut Key 1( 바로가기 키 1), Shortcut Key 2( 바로가기 키 2), Shortcut Key 3( 바로가기 키 3), Shortcut Key 4( 바로가기 키 4), Power Button LED( 전원 버튼 LED), USB 또는 Reset Personalization( 개인 설정 초기화), Preset Modes( 사전 설정 모드 ) 또는 Volume( 볼륨 )에서 한 기능을 선택하여 이를 Shortcut Key( 바로가기 키 )로 설정할 수 있습니다 .

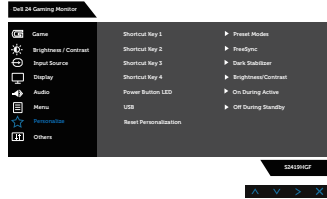

S2419HGF

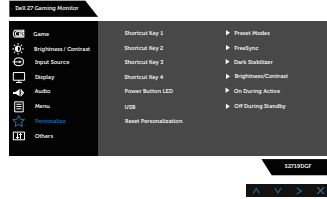

S2719DGF

### Shortcut Key 1 ( 바로가기 키 1 )

사용자는 다음 중 한 가지를 선택할 수 있습니다. Preset Modes(사전 설정 모드), Game Enhance Mode(게임 향상 모드), Overclock(오버클럭), Freesync, Dark Stabilizer(다크 스테빌라이저), Brightness/Contrast(밝기/명암), Input Source(입력 소스), Aspect Ratio(화면 비율), Volume(볼륨) 또는 회전 중 하나를 선택하여 이를 Shortcut Key 1(바로가기 키 1)로 설정할 수 있습니다.

### Shortcut Key 2 ( 바로가기 키 2 )

사용자는 다음 중 한 가지를 선택할 수 있습니다. Preset Modes(사전 설정 모드), Game Enhance Mode(게임 향상 모드), Overclock(오버클럭), Freesync, Dark Stabilizer(다크 스테빌라이저), Brightness/Contrast(밝기/명암), Input Source(입력 소스), Aspect Ratio(화면 비율), Volume(볼륨) 또는 회전 중 하나를 선택하여 Shortcut Key 2(바로가기 키 2)를 설정할 수 있습니다.

### Shortcut Key 3 ( 바로가기 키 3 )

사용자는 다음 중 한 가지를 선택할 수 있습니다. Preset Modes(사전 설정 모드), Game Enhance Mode(게임 향상 모드), Overclock(오버클럭), Freesync, Dark Stabilizer(다크 스테빌라이저), Brightness/Contrast(밝기/명암), Input Source(입력 소스), Aspect Ratio(화면 비율), Volume(볼륨) 또는 회전 중 하나를 선택하여 Shortcut Key 3(바로가기 키 3)을 설정할 수 있습니다.

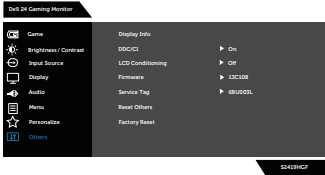
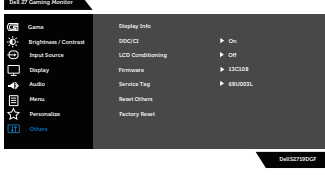

	<b>Shortcut Key 4 (바로가기 키 4)</b>	<p>사용자는 다음 중 한 가지를 선택할 수 있습니다. Preset Modes(사전 설정 모드), Game Enhance Mode(게임 향상 모드), Overclock(오버클럭), Freesync, Dark Stabilizer(다크 스태빌라이저), Brightness/Contrast(밝기/명암), Input Source(입력 소스), Aspect Ratio(화면 비율), Volume(볼륨) 또는 Rotation(회전) 중 하나를 선택하여 Shortcut Key 4(바로가기 키 4)를 설정할 수 있습니다.</p>
	<b>Power Button LED (전원 버튼 LED)</b>	<p>전원 LED 표시등을 On During Active(작동 중 켜짐) 또는 Off During Active(작동 중 꺼짐)으로 설정하여 에너지를 절약할 수 있습니다.</p>
	<b>USB</b>	<p>USB를 On During Standby(대기 중 켜짐) 또는 Off During Standby(대기 중 꺼짐)을 설정하여 에너지를 절약할 수 있습니다.</p>
	<b>Reset Personalization (개인 설정 초기화)</b>	<p>기본 설정의 바로가기 키를 복원할 수 있습니다.</p>
	<b>Others(기타)</b>	 <p>S2419HGF</p>  <p>S2719DGF</p>



**Display Info  
( 디스플레이  
정보 )**

디스플레이에 관한 정보를 표시합니다 .

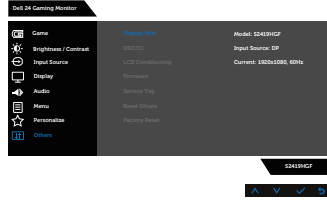

S2419HGF

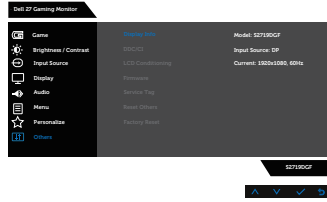

S2719DGF

**DDC/CI**

DDC/CI( 디스플레이 데이터 채널 / 명령 인터페이스 ) 에서 컴퓨터에 설치된 소프트웨어를 통해 모니터 파라미터 ( 밝기 , 컬러 밸런스 등 ) 를 조정할 수 있습니다 .

disable( 사용 안함 ) 을 선택하면 이 기능이 비활성화됩니다 .

Enable( 사용 ) 이 기능은 모니터의 성능 최적화해서 시청 상태를 최상으로 만들어줍니다 .

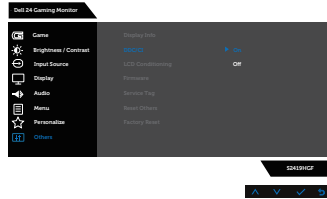

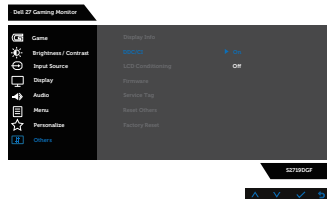

S2419HGF



S2719DGF

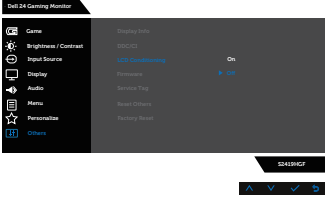
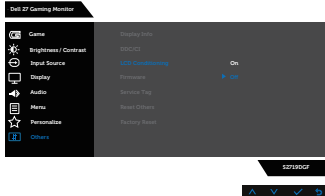

<p><b>LCD Conditioning (LCD 조절)</b></p>	<p>이 기능은 사소한 잔상을 줄이는 데 도움이 됩니다. 잔상의 정도에 따라 프로그램 실행에 다소 시간이 걸릴 수 있습니다. LCD 조절 기능을 시작하려면 Off(꺼짐)를 선택하십시오.</p>  <p>S2419HGF</p>  <p>S2719DGF</p>
<p><b>Firmware (펌웨어)</b></p>	<p>디스플레이의 펌웨어 버전을 표시합니다.</p>
<p><b>Service Tag (서비스 태그)</b></p>	<p>디스플레이의 서비스 태그 번호를 표시합니다.</p>
<p><b>Reset Other (기타 초기화)</b></p>	<p>Others(기타) 설정 메뉴에 있는 모든 설정을 공장 사전설정값으로 초기화합니다.</p>
<p><b>Factory Reset (공장 초기화)</b></p>	<p>모든 설정을 공장 사전 설정값으로 초기화합니다.</p>

 **참고** : 이 모니터에는 LED 노화를 보상하기 위해서 밝기를 자동으로 보정하는 기능이 내장되어 있습니다.



## OSD 경고 메시지

**Dynamic Contrast( 동적 명암비 )** 기능이 활성화된 경우 ( 다음 사전 설정 모드의 경우 : **Game( 게임 )** 또는 **Movie( 영화 )** ) 수동 밝기 조정 기능이 비활성화됩니다 .

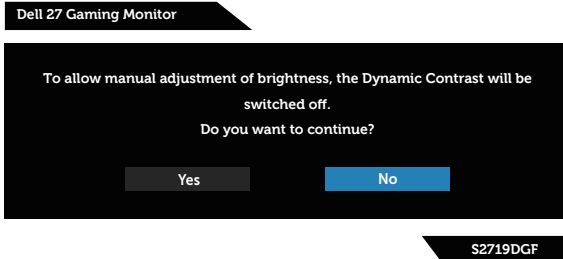
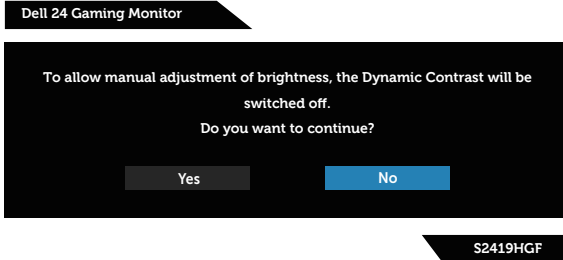

DDC/CI 기능이 비활성화되기 전에 , 다음 메시지가 표시됩니다 .

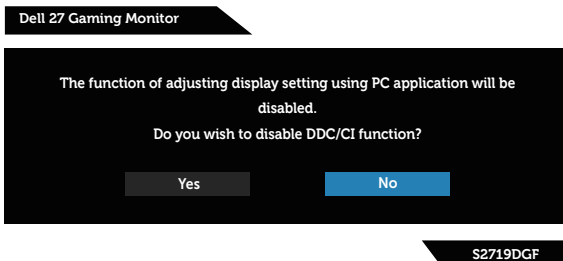
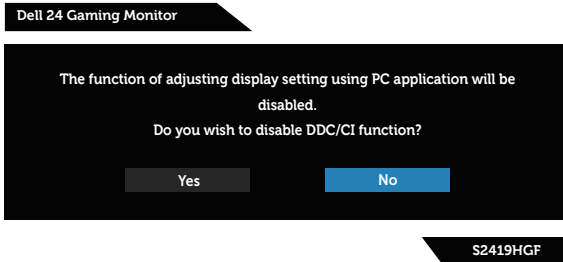

모니터가 **Power Save Mode( 절전 모드 )**에 들어가면, 다음 메시지가 표시됩니다.



HDMI 케이블이 연결되지 않은 경우 아래와 같이 움직이는 대화상자가 표시됩니다. 이 상태로 남겨둘 경우 모니터가 4분 뒤 절전 모드에 들어갑니다.

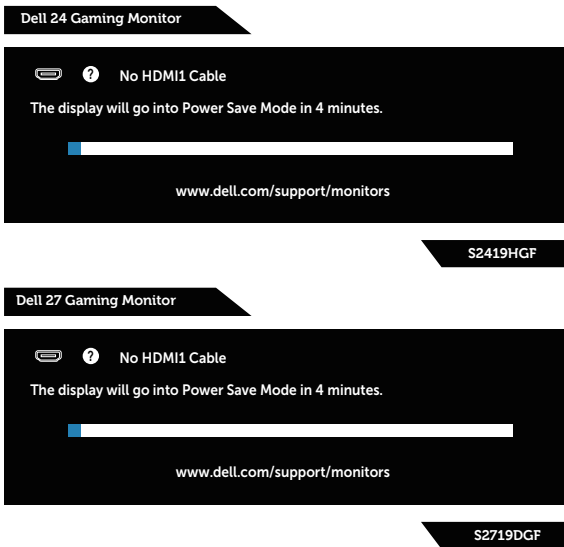



DP 케이블이 연결되지 않은 경우 아래와 같이 움직이는 대화상자가 표시됩니다. 이 상태로 남겨둘 경우 모니터가 4 분 뒤 절전 모드에 들어갑니다.

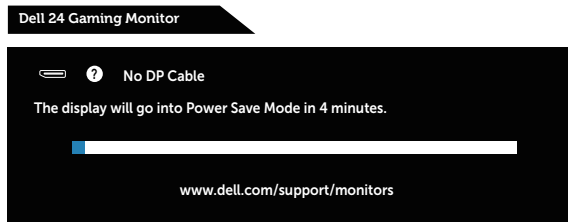

S2419HGF

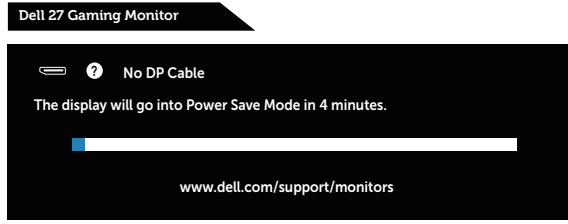

S2719DGF

자세한 내용은 [문제 해결](#)을 참조하십시오.



# 모니터 설치하기

## 최대 해상도 설정하기

모니터 최대 해상도 설정하기

Windows 7, Windows 8, Windows 8.1 및 Windows 10 의 경우 :

1. Windows 8/Windows 8.1 의 경우에만 바탕화면 타일을 선택하여 클래식 바탕화면으로 전환할 수 있습니다 .
2. 바탕 화면을 오른쪽 클릭한 다음 **Screen Resolution( 화면 해상도 )** 를 클릭합니다 .
3. 화면 해상도의 드롭다운 목록을 클릭한 다음 **1920 x 1080**(S2419HGF 의 경우 ) 또는 **2560 x 1440**(S2719DGF 의 경우 ) 을 선택합니다 .
4. **OK( 확인 )** 을 클릭합니다 .

**1920 x 1080**(S2419HGF 의 경우 ) 또는 **2560 x 1440**(S2719DGF 의 경우 ) 이 옵션으로 표시되지 않을 경우 그래픽 드라이버를 업데이트할 필요가 있습니다 . 컴퓨터에 따라 다음 절차들 가운데 한 가지를 실행합니다 .

Dell 데스크톱 컴퓨터 또는 노트북 컴퓨터를 사용할 경우 :

- [www.dell.com/support](http://www.dell.com/support) 를 방문해서 서비스 태그를 입력한 다음 그래픽 카드에 적합한 최신 드라이버를 다운로드합니다.

Dell 컴퓨터가 아닌 타사 컴퓨터를 사용하고 있을 경우 ( 노트북 또는 데스크톱 ) :

- 컴퓨터의 지원 사이트를 방문하여 최신 그래픽 드라이버를 다운로드합니다.
- 그래픽 카드 웹사이트를 방문하여 최신 그래픽 드라이버를 다운로드합니다.

인터넷에 접속되는 Dell 데스크톱 컴퓨터 또는 Dell 노트북 컴퓨터를 사용할 경우

1. [www.dell.com/support](http://www.dell.com/support) 를 방문해서 서비스 태그를 입력한 다음 그래픽 카드에 적합한 최신 드라이버를 다운로드합니다 .
2. 그래픽 어댑터에 적합한 드라이버를 설치한 다음 해상도를 **1920 x 1080** (S2419HGF 의 경우 ) 또는 **2560 x 1440**(S2719DGF 의 경우 ) 으로 다시 설정해 봅니다 .



**참고 : 해상도를 1920 x 1080(S2419HGF 의 경우 ) 또는 2560 x 1440 (S2719DGF 의 경우 ) 으로 설정할 수 없을 경우 Dell™ 에 연락하여 이러한 해상도들을 지원하는 그래픽 어댑터에 대해 문의하십시오 .**



## Dell의 제품이 아닌 타사의 데스크톱, 노트북 컴퓨터 또는 그래픽 카드를 사용할 경우

Windows 7, Windows 8, Windows 8.1 및 Windows 10 의 경우 :

1. Windows 8/Windows 8.1 의 경우에만 바탕화면 타일을 선택하여 클래식 바탕화면으로 전환할 수 있습니다 .
2. 바탕 화면을 오른쪽 클릭한 다음 **Personalization( 개인 설정 )** 을 클릭합니다 .
3. **Change Display Settings( 디스플레이 설정 변경 )** 을 클릭합니다 .
4. **Advanced Settings( 고급 설정 )** 을 클릭합니다 .
5. 창의 상부에 표시된 설명에서 그래픽 컨트롤러 공급업체를 확인합니다 ( 예 : NVIDIA, ATI, Intel 등 ).
6. 그래픽 카드 공급업체 웹사이트로 들어가서 드라이버 업데이트를 확인합니다 ( 예 : [www.ATI.com](http://www.ATI.com) 또는 [www.AMD.com](http://www.AMD.com) ).
7. 그래픽 어댑터에 적합한 드라이버를 설치한 다음 해상도를 **1920 x 1080** (S2419HGF 의 경우 ) 또는 **2560 x 1440**(S2719DGF 의 경우 ) 으로 다시 설정해 봅니다 .



## 기울이기 사용하기

 참고 : 스탠드는 모니터에서 분리되어 출고됩니다 .



# 문제 해결

**⚠ 경고 :** 이 절의 아무 절차든 수행하기 전에 **안전 지침**을 따르십시오 .

## 자가 검사

사용자는 이 모니터의 자가 검사 기능을 이용하여 모니터가 제대로 동작하는지 점검할 수 있습니다 . 모니터와 컴퓨터가 제대로 연결되어 있는데도 모니터 화면이 켜지지 않으면 다음 단계를 수행하여 모니터 자가 검사를 실행합니다 .

1. 컴퓨터와 모니터를 모두 끕니다 .
2. 모든 비디오 케이블을 모니터에서 뽑습니다 . 이때 컴퓨터는 손댈 필요가 없습니다 .
3. 모니터를 켭니다 .

모니터가 정상적으로 작동될 경우 모니터가 신호가 없다는 것을 감지해서 다음 메시지 중 하나를 표시합니다 . 자가 검사 모드 중에는 전원 LED 가 백색으로 유지됩니다 .

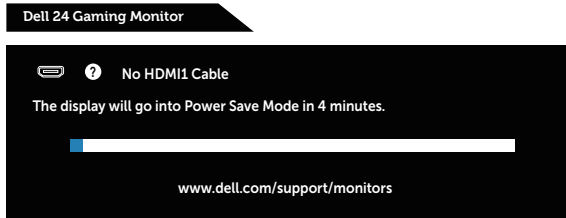

S2419HGF

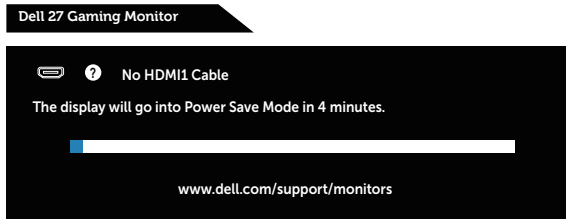

S2719DGF

**참고 :** 비디오 케이블의 연결이 해제되거나 손상된 경우 정상적인 시스템 작동 중에도 이 상자가 표시됩니다 .

4. 모니터의 전원을 끄고 비디오 케이블을 다시 연결한 후 컴퓨터와 모니터의 전원을 켭니다 .



케이블을 도로 연결해도 모니터 화면이 여전히 어두울 경우 비디오 컨트롤러와 컴퓨터를 점검해 보십시오.

## 내장형 진단 도구

모니터에 내장된 진단 도구는 화면 비정상이 모니터의 고유한 문제인지 아니면 컴퓨터와 비디오 카드의 문제인지 판단하는 데 도움을 줍니다.

 **참고 : 비디오 케이블이 뽑혀 있고 모니터가 자가 검사 모드에 있을 때만 내장된 진단 도구를 실행할 수 있습니다.**

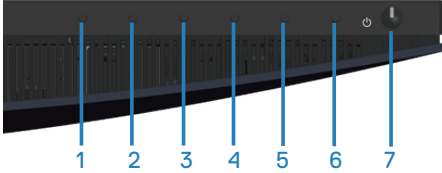

내장된 진단 도구를 실행하려면 다음과 같이 하십시오.

1. 화면이 깨끗한지 확인합니다 ( 화면 표면에 먼지 입자가 없는지 확인 ).
2. 컴퓨터 또는 모니터의 후면에서 비디오 케이블을 뽑습니다 . 그러면 모니터가 자가 검사 모드에 들어갑니다 .
3. 5 초 동안 버튼 3 을 누르고 있습니다 . 회색 화면이 표시됩니다 .
4. 화면의 비정상 여부를 주의하여 검사합니다 .
5. 모니터 하단의 버튼 3 을 다시 누릅니다 . 화면 컬러가 적색으로 변합니다 .
6. 디스플레이의 비정상 여부를 검사합니다 .
7. 녹색 , 청색 , 백색 및 텍스트 화면에서 5 단계와 6 단계를 반복하여 디스플레이를 검사합니다 .

텍스트 화면이 표시되면 검사가 완료됩니다 . 종료하려면 , 버튼 3 을 다시 누릅니다 .

내장된 진단 도구를 사용하여 실시한 검사에서 화면 비정상이 감지되지 않을 경우 , 모니터가 제대로 동작하고 있는 것입니다 . 비디오 카드와 컴퓨터를 점검합니다 .



## 일반적 문제

다음 표에는 일반적인 모니터 문제에 관한 일반 정보와 사용 가능한 해결책이 나와 있습니다.

일반 증상	가능한 해결책
비디오 없음 / 전원 LED 꺼짐	<ul style="list-style-type: none"> <li>모니터와 컴퓨터를 연결하는 비디오 케이블이 올바르게 단단히 연결되어 있는지 확인합니다.</li> <li>다른 전기 장비를 사용하여 전원 콘센트가 올바르게 작동하고 있는지 확인합니다.</li> <li>전원 버튼이 눌러져 있는지 확인합니다.</li> <li>올바른 입력 소스가 <b>Input Source (입력 소스)</b> 메뉴를 통해서 선택되었는지 확인합니다.</li> </ul>
비디오 없음 / 전원 LED 켜짐	<ul style="list-style-type: none"> <li>OSD 를 이용해서 밝기와 명암을 높일 수 있습니다.</li> <li>모니터 자가 검사 기능 점검을 수행합니다.</li> <li>비디오 케이블 커넥터의 핀이 구부러지거나 부러졌는지 확인합니다.</li> <li>내장된 진단 도구를 실행합니다.</li> <li>올바른 입력 소스가 <b>Input Source (입력 소스)</b> 메뉴를 통해서 선택되었는지 확인합니다.</li> </ul>
초점 불량	<ul style="list-style-type: none"> <li>비디오 확장 케이블을 제거합니다.</li> <li>모니터를 <b>Factory Settings( 공장 설정 ) (Factory Reset( 공장 초기화 ))</b> 로 초기화합니다.</li> <li>비디오 해상도를 올바른 화면 비율로 변경합니다.</li> </ul>
비디오 흔들림 / 떨림	<ul style="list-style-type: none"> <li>모니터를 <b>Factory Settings( 공장 설정 ) (Factory Reset( 공장 초기화 ))</b> 로 초기화합니다.</li> <li>환경 요인을 확인합니다.</li> <li>모니터를 다른 방으로 옮긴 후 시험합니다.</li> </ul>
픽셀 손실	<ul style="list-style-type: none"> <li>전원을 껐다가 다시 켭니다.</li> <li>영구적으로 꺼져 있는 픽셀은 LCD 기술에서 발생할 수 있는 자연적인 결함입니다.</li> <li>Dell 모니터 품질 및 픽셀 정책에 대해서는 Dell 지원 사이트를 참조하십시오 : <a href="http://www.dell.com/support/monitors">www.dell.com/support/monitors</a>.</li> </ul>



---

고정된 픽셀

- 전원을 껐다가 다시 켭니다 .
- 영구적으로 꺼져 있는 픽셀은 LCD 기술에서 발생할 수 있는 자연적인 결함입니다 .
- Dell 모니터 품질 및 픽셀 정책에 대해서는 Dell 지원 사이트를 참조하십시오 :  
[www.dell.com/support/monitors](http://www.dell.com/support/monitors).

---

밝기 문제

- 모니터를 Factory Settings( 공장 설정 ) (**Factory Reset( 공장 초기화 )**) 로 초기화합니다 .
- OSD 를 사용하여 밝기와 명암을 조정합니다 .

---

기하학적인 왜곡

- 모니터를 Factory Settings( 공장 설정 ) (**Factory Reset( 공장 초기화 )**) 로 초기화합니다 .
- OSD 를 사용하여 수직 및 수평 조절을 합니다 .

---

가로 / 세로 줄

- 모니터를 Factory Settings( 공장 설정 ) (**Factory Reset( 공장 초기화 )**) 로 초기화합니다 .
- 모니터 자가 검사 기능 점검을 수행하고 자가 검사 모드에서도 이 선들이 나타나는지 확인합니다 .
- 비디오 케이블 커넥터의 핀이 구부러지거나 부러졌는지 확인합니다 .
- 내장된 진단 도구를 실행합니다 .

---

동기화 문제

- 모니터를 Factory Settings( 공장 설정 ) (**Factory Reset( 공장 초기화 )**) 로 초기화합니다 .
- 모니터 자가 검사 기능 점검을 수행하고 자가 검사 모드에서도 화면이 덩어리져 보이는지 확인합니다 .
- 비디오 케이블 커넥터의 핀이 구부러지거나 부러졌는지 확인합니다 .
- 컴퓨터를 안전 모드로 재시작합니다 .

---

안전 관련 문제

- 어떠한 문제 해결 단계도 수행하지 마십시오 .
- Dell 에 즉시 문의하십시오 .

---

간헐적 문제

- 모니터와 컴퓨터를 연결하는 비디오 케이블이 올바르게 단단히 연결되어 있는지 확인합니다 .
  - 모니터를 Factory Settings( 공장 설정 ) (**Factory Reset( 공장 초기화 )**) 로 초기화합니다 .
  - 모니터 자가 검사 기능 점검을 수행하고 자가 검사 모드에서도 간헐적 문제가 발생하는지 확인합니다 .
- 





---

컬러 손실

- 모니터 자가 검사 기능 점검을 수행합니다.
- 모니터와 컴퓨터를 연결하는 비디오 케이블이 올바르게 단단히 연결되어 있는지 확인합니다.
- 비디오 케이블 커넥터의 핀이 구부러지거나 부러졌는지 확인합니다.

---

컬러 오류

- **Color Settings( 컬러 설정 )** OSD 에서 **Color Setting Mode( 컬러 설정 모드 )** 를 용도에 따라 **Graphics( 그래픽 )** 모드나 **Video( 비디오 )** 모드로 변경합니다.
- **Color( 컬러 )** 설정 OSD 에서 **Preset Modes( 사전 설정 모드 )** 를 사용해봅니다. **Color( 컬러 ) 설정** OSD 의 Custom Color( 사용자 지정 색 ) 에서 **R/G/B** 값을 조정합니다.
- **Color( 컬러 )** 설정 OSD 에서 **Input Color Format( 입력 컬러 형식 )** 을 **RGB** 또는 **YPbPr** 로 변경합니다.
- 내장된 진단 도구를 실행합니다.

---

모니터에 장시간 동안 남아 있는 정지 이미지의 잔상

- 모니터를 사용하지 않을 때는 전원 관리 기능을 사용하여 항상 모니터를 끕니다 ( 자세한 내용은 [전원 관리 모드](#) 참조).
- 또는 동적으로 변화하는 화면 보호기를 사용합니다.

---

비디오의 고스팅 또는 오버슈팅

- 각자의 용도나 사용량에 따라 OSD **Display( 디스플레이 )** 에서 **Response Time( 응답 시간 )** 을 **Fast( 고속 )** 또는 **Normal( 보통 )** 으로 변경합니다.
- 



## 제품 고유의 문제

고유의 증상	가능한 해결책
화면 이미지가 너무 작음	<ul style="list-style-type: none"> <li>• <b>Display( 디스플레이 )</b> 설정 OSD 에서 <b>Aspect Ratio( 화면 비율 )</b> 설정을 확인합니다 .</li> <li>• 모니터를 Factory Settings( 공장 설정 ) (<b>Factory Reset( 공장 초기화 )</b>) 로 초기화합니다 .</li> </ul>
패널 하단의 버튼으로 모니터를 조정할 수 없음	<ul style="list-style-type: none"> <li>• 모니터를 끄고 전원 코드를 뽑았다가 다시 꽂고 모니터를 켭니다 .</li> <li>• OSD 메뉴가 잠겨 있는지 확인합니다 . 잠겨있을 경우 메뉴 버튼을 10 초 동안 누르고 있으면 잠금이 해제됩니다 . ( 자세한 내용은 <a href="#">Lock( 잠금 )</a> 절을 참조하십시오 . )</li> </ul>
사용자 조절 버튼을 눌러도 입력 신호가 없음	<ul style="list-style-type: none"> <li>• 신호 소스를 점검합니다 . 마우스를 움직이거나 키보드의 아무 키나 눌러서 컴퓨터가 대기 모드나 절전 모드에 있지 않은지 확인합니다 .</li> <li>• 비디오 케이블이 올바르게 연결되어 있는지 확인합니다 . 필요할 경우 비디오 케이블을 뽑았다가 도로 연결하십시오 .</li> <li>• 컴퓨터 또는 비디오 플레이어를 초기화합니다 .</li> </ul>
영상이 전체 화면에 가득 차지 않음	<ul style="list-style-type: none"> <li>• DVD 의 비디오 형식 ( 화면 비율 ) 이 다르기 때문에 모니터가 전체 화면으로 표시될 수도 있습니다 .</li> <li>• 내장된 진단 도구를 실행합니다 .</li> </ul>



# 부록

## 안전 지침

**⚠ 경고 :** 이 설명서에 명시되지 않은 조절, 조정 또는 절차를 사용할 경우 충격, 전기적 위험 또는 기계적 위험에 노출될 수 있습니다.

안전 지침에 대해서는 **안전, 환경 및 규제 정보 (SERI)** 를 참조하십시오.

## FCC 고지사항(미국만 해당)과 기타 규제 정보

FCC 고지사항과 기타 규제 정보의 경우 규정 준수 웹사이트 [www.dell.com/regulatory\\_compliance](http://www.dell.com/regulatory_compliance) 를 참조하십시오.

## Dell에 문의하기

미국 고객의 경우 **800-WWW-DELL(800-999-3355)** 로 전화하십시오.

**✎ 참고 :** 인터넷에 연결되어 있지 않을 경우 구매 대금 청구서, 포장 명세서, 영수증 또는 Dell 제품 카탈로그에서 연락처 정보를 찾으십시오.

Dell 은 여러 온라인 및 전화 기반 지원 및 서비스 옵션을 제공합니다. 가용성은 국가 및 제품마다 다르며 사용자의 지역에서 일부 서비스를 제공하지 못할 수도 있습니다.

온라인 모니터 지원 콘텐츠를 보려면 :

1. [www.dell.com/support/monitors](http://www.dell.com/support/monitors) 를 참조하십시오.

판매, 기술 지원 또는 고객 서비스 문제에 대해 Dell 에 문의하려면 다음 절차를 따르십시오.

1. [www.dell.com/support](http://www.dell.com/support) 를 참조하십시오.
2. 페이지 하단의 **국가 / 지역 선택** 드롭다운 목록에서 사용자의 국가 또는 지역을 확인합니다.
3. 페이지 왼쪽의 **문의**를 클릭합니다.
4. 필요에 따라 적절한 서비스 또는 지원 링크를 선택합니다.
5. 편리하게 Dell 에 연락하는 방법을 선택합니다.

**⚠ 경고 :** 광택이 나는 베젤이 있는 디스플레이의 경우 주변 조명이나 밝은 표면에 빛이 반사될 수 있으므로 이 점을 고려해서 디스플레이를 배치해야 합니다.

