



Dell S2419HGF/S2719DGF

Bedienungsanleitung

Monitormodell: S2419HGF/S2719DGF
Regulierungsmodell: S2419HGFc/S2719DGFc



-  **HINWEIS:** Ein Hinweis zeigt wichtige Informationen an, die Ihnen helfen können, ein besseres Verständnis von Ihrem Computer zu erlangen.
-  **ACHTUNG:** Achtung zeigt mögliche Hardwareschäden und Datenverluste an, falls Anweisungen nicht befolgt werden.
-  **WARNUNG:** Eine Warnung zeigt eine mögliche Gefahr von Sachschäden und (lebensgefährlichen) Personenschäden an.

Copyright © 2018 Dell Inc. oder ihre Tochtergesellschaften. Alle Rechte vorbehalten. Dell, EMC und andere Marken sind Marken der Dell Inc. oder ihrer Tochtergesellschaften. Andere Marken könnten Marken ihrer jeweiligen Inhaber sein.

2018 – 08

Rev. A00

Inhalt

Über Ihren Monitor	6
Lieferumfang	6
Produktmerkmale	7
Übersicht über Einzelteile und Bedienelemente	9
Vorderseite	9
Rückseite	10
Ansicht von der Seite	11
Ansicht von unten	11
Technische Daten des Monitors	14
Auflösungsspezifikationen	15
Unterstützte Videomodi	15
Voreingestellte Anzeigemodi	16
Elektrische Spezifikationen	18
Physikalische Eigenschaften	19
Umweltbezogene Eigenschaften	21
Energieverwaltungsmodi	22
Plug-and-Play-Fähigkeit	23
Qualität des LCD-Monitors und Pixelrichtlinie	23
Wartungsanweisungen	23
Ihren Monitor reinigen	23
Ihren Monitor einrichten	24
Ständer anschließen	24
Ihren Monitor anschließen	26

Das HDMI- und USB-3.0-Kabel anschließen	26
DP-Kabel (optional erhältlich) anschließen	27
Kabel organisieren	28
Ständer entfernen	29
Ihren Monitor bedienen	31
Monitor einschalten	31
Steuertasten verwenden.	31
OSD-Bedienelemente	33
Bildschirmmenü (OSD) verwenden	34
OSD-Menü aufrufen.	34
OSD-Warnmeldungen	47
Ihren Monitor einrichten.	50
Maximale Auflösung einstellen	50
Wenn Sie einen Desktop-PC oder einen tragbaren Computer von Dell mit Internetzugang haben	50
Wenn Sie einen Desktop-PC, portablen Computer oder eine Grafikkarte haben, der/die nicht von Dell stammt	51
Neigungswinkel anpassen	52
Problemlösung	53
Selbsttest	53
Integrierte Diagnose	54
Allgemeine Probleme.	55
Produktspezifische Probleme	58
Anhang	59
Sicherheitshinweise	59



**FCC-Hinweis (nur USA) und Informationen zu
anderen Richtlinien 59**

Dell kontaktieren 59





Über Ihren Monitor

Lieferumfang

Ihr Monitor wird mit den nachstehend aufgelisteten Komponenten ausgeliefert. Vergewissern Sie sich, dass Sie alle Komponenten erhalten haben; falls etwas fehlen sollte, erhalten Sie hier weitere Informationen: [Dell kontaktieren](#).

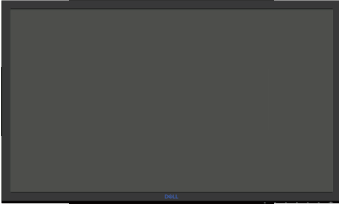
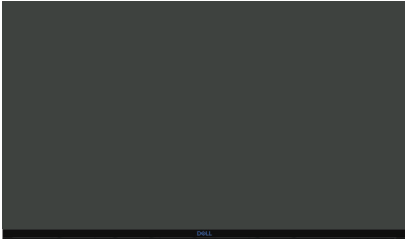
HINWEIS: Bei einigen Artikeln könnte es sich um Optionen handeln, die Ihrem Monitor eventuell nicht mitgeliefert werden. Einige Merkmale oder Medien sind in bestimmten Ländern möglicherweise nicht verfügbar.

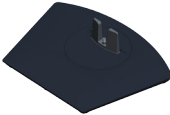
	Monitor (S2419HGF)
	Monitor (S2719DGF)
	Ständer
	Standfuß



	<p>Netzkabel (variiert je nach Land)</p>
	<p>HDMI-Kabel (verbinden Sie dieses zur Aktivierung einer hohen Bildwiederholfrequenz von 144 Hz mit dem HDMI-2.0-Anschluss)</p>
	<p>USB 3.0-Upstream-Kabel (aktiviert USB-Ports am Monitor)</p>
	<ul style="list-style-type: none"> • Schnelleinrichtungsanleitung • Sicherheits- und Richtlinieninformationen

Produktmerkmale

Der Dell-Monitor **Dell S2419HGF/S2719DGF** verfügt über aktive Matrix, Dünnschichttransistor (TFT), Flüssigkristallanzeige (LCD), antistatische Beschichtung und LED-Hintergrundbeleuchtung. Zu den Merkmalen des Monitors zählen:

- **S2419HGF:** 60,97 cm (24 Zoll) sichtbarer Anzeigebereich (diagonal gemessen). Auflösung von 1920 x 1080 plus Vollbildunterstützung bei niedrigeren Auflösungen.
- **S2719DGF:** 68,47 cm (27 Zoll) sichtbarer Anzeigebereich (diagonal gemessen). Auflösung von 2560 x 1440 plus Vollbildunterstützung bei niedrigeren Auflösungen.
- Dell-Monitore mit wählbarer adaptiver Sync-Option (AMD FreeSync™ oder Keine Sync), hohen Bildwiederholfrequenzen und einer schnellen Reaktionszeit von 1 ms.
- Digitale Konnektivität mit DisplayPort und HDMI.
- **S2419HGF:** Ausgestattet mit 1 USB-Upstream-Port und 2 USB-Downstream-Ports.



- **S2719DGF**: Ausgestattet mit 1 USB-Upstream-Port und 4 USB-Downstream-Ports.
- Plug-and-Play-Fähigkeit, sofern von Ihrem Computer unterstützt.
S2419HGF unterstützt FreeSync 40 Hz – 120 Hz und kann bis 144 Hz übertaktet werden.
S2719DGF unterstützt FreeSync 40 Hz – 144 Hz (HDMI) und kann über DisplayPort allein bis 155 Hz übertaktet werden.
- On-Screen Display- (OSD) Anpassungen für eine einfache Einrichtung und Bildschirmoptimierung.
- Beide Monitore bieten darüber hinaus spieloptimierte Funktionen, wie Timer, Bildratezähler und Dunkel Stabilisierung, zur Verbesserung von Spielmodi, wie FPS (First-Person Shooter), RTS (Real-Time Strategy), RPG (Role-Playing Game) und 3 zusätzliche Spielmodi zur Personalisierung Ihrer Präferenzen.
- Abnehmbarer Ständer und Video-Electronics-Standards-Association- (VESA™) Montagelöcher (100 mm) für flexible Montagelösungen.
- Neig-, schwenk-, dre- und höhenverstellbar.
- Schlitz für Sicherheitsschloss.
- BFR-/PVC-reduziert (Leiterplatten bestehen aus BFR-/PVC-freien Schichtstoffen.)
- Arsenfreies Glas und quecksilberfrei (nur für Panel).
- Hohes dynamisches Kontrastverhältnis (8.000.000:1).
- Energieverbrauch von 0,3 W im Ruhezustand (Bereitschaftsmodus).
- Software Dell Display Manager inklusive.
- Energiemessgerät zeigt den aktuellen Energieverbrauch des Monitors in Echtzeit an.
- Optimieren Sie den Augenkomfort mit einem flimmerfreien Bildschirm und der ComfortView-Funktion zur Minimierung der Blaulichtemission.
- Premium-Bildschirmwechsel für Sorglosigkeit



Übersicht über Einzelteile und Bedienelemente

Vorderseite

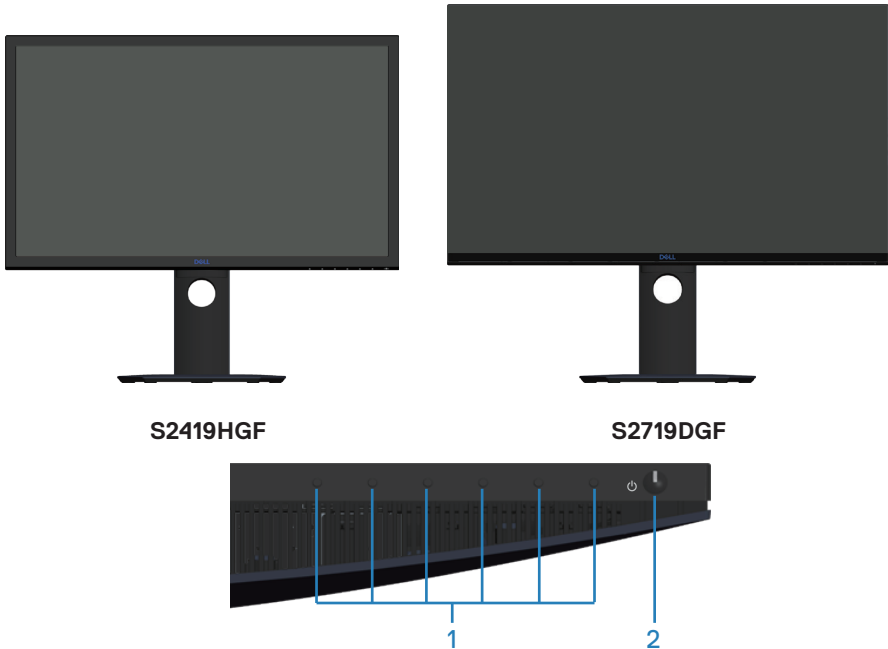

S2419HGF

S2719DGF

Steuertasten

Nummer	Beschreibung	Verwendung
1	Funktionstasten	Passen Sie die Einträge im Bildschirmmenü mit den Funktionstasten an. (Weitere Informationen finden Sie unter Steuertasten verwenden).
2	Netz ein/aus-Taste	Mit der Ein-/Austaste schalten Sie den Monitor ein und aus.



Rückseite

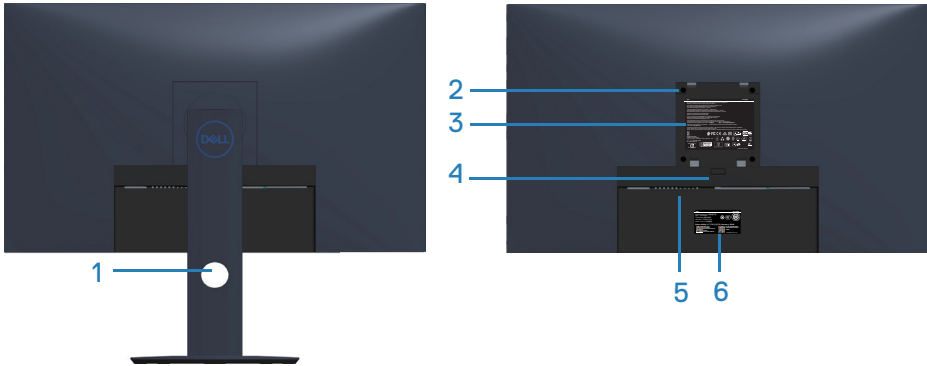

Rückseite mit Monitorständer

Nummer	Beschreibung	Verwendung
1	Kabelverwaltungsschlitz	Organisieren Sie die Kabel, indem Sie sie durch den Schlitz verlegen.
2	VESA-Montagelöcher (hinter VESA-Abdeckung)	VESA-Montagelöcher (100 x 100 mm). Zur Wandmontage des Monitors über ein VESA-kompatibles Wandmontageset.
3	Richtlinienetikett	Listet die amtlichen Zulassungen auf.
4	Ständerfreigabetaste	Löst den Ständer vom Monitor.
5	Schlitz für Sicherheitsschloss	Sichert den Monitor mit einem Sicherheitsschloss. Separat erhältlich.
6	Richtlinienetikett (mit Barcode-Seriennummer und Serviceaufkleber)	Listet die amtlichen Zulassungen auf. Beachten Sie dieses Etikett, wenn Sie Dell für technischen Support kontaktieren müssen. Das Servicetag ist ein einzigartiger alphanumerischer Identifikator, der Dell-Servicetechnikern die Identifizierung der Hardwarekomponenten in Ihrem Computer sowie Zugriff auf Garantieinformationen ermöglicht.



Ansicht von der Seite



Ansicht von unten

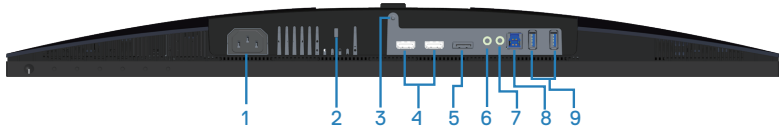

Unterseite ohne Monitorständer (S2419HGF)

Nummer	Beschreibung	Verwendung
1	Netzanschluss	Verbinden Sie das Netzkabel (mit Ihrem Monitor geliefert).
2	Schlitz für Sicherheitsschloss	Sichern Sie Ihren Monitor mit einem Sicherheitsschloss (separat erhältlich), damit er nicht unberechtigterweise bewegt wird.
3	Ständerbefestigung	Zum Befestigen des Ständers mit einer Schraube (M3 x 6 mm) am Monitor (Schraube nicht mitgeliefert).
4	HDMI-1.4-Anschluss	Zum Anschließen Ihres Computers über ein HDMI-Kabel.
5	DisplayPort 1.2	Zum Anschließen Ihres Computers über ein DisplayPort-Kabel.
6	Audioanschluss, Line-out	Stellen Sie entweder eine Verbindung zu externen Aktivlautsprechern oder einem Subwoofer (separat erhältlich) her.*



7	Kopfhöreranschluss	Schließen Sie einen Kopfhörer an.
8	USB-Upstream-Port	Verbinden Sie das USB-Kabel von diesem Anschluss mit Ihrem Computer, damit Sie die USB-Anschlüsse an Ihrem Monitor nutzen können. Trennen Sie das USB-Kabel zur Aktivierung des USB-BC1.2-Ladeanschlusses.
9	USB-Downstream-Ports	Verbinden Sie Ihre USB-Peripherie, wie Speichergeräte und Drucker. Hinweis: Damit Sie diesen Port nutzen können, müssen Sie das USB-Kabel (mit Ihrem Monitor geliefert) mit dem USB-Upstream-Port am Monitor und Ihrem Computer verbinden.

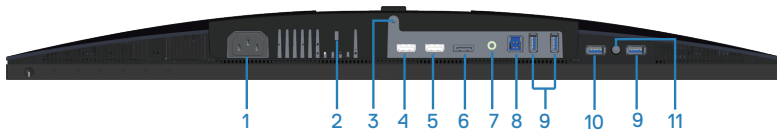

Unterseite ohne Monitorständer (S2719DGF)

Nummer	Beschreibung	Verwendung
1	Netzanschluss	Verbinden Sie das Netzkabel (mit Ihrem Monitor geliefert).
2	Schlitz für Sicherheitsschloss	Sichern Sie Ihren Monitor mit einem Sicherheitsschloss (separat erhältlich), damit er nicht unberechtigterweise bewegt wird.
3	Ständerbefestigung	Zum Befestigen des Ständers mit einer Schraube (M3 x 6 mm) am Monitor (Schraube nicht mitgeliefert).
4	HDMI-1.4-Anschluss	Zum Anschließen Ihres Computers über ein HDMI-Kabel.
5	HDMI-2.0-Anschluss	Zum Anschließen Ihres Computers über ein HDMI-Kabel.
6	DisplayPort 1.2	Zum Anschließen Ihres Computers über ein DisplayPort-Kabel.



7	Audioanschluss, Line-out	Stellen Sie entweder eine Verbindung zu externen Aktivlautsprechern oder einem Subwoofer (separat erhältlich) her.*
8	USB-Upstream-Port	Verbinden Sie das USB-Kabel von diesem Anschluss mit Ihrem Computer, damit Sie die USB-Anschlüsse an Ihrem Monitor nutzen können.
9	USB-Downstream-Ports	Verbinden Sie Ihre USB-Peripherie, wie Speichergeräte und Drucker.  Hinweis: Damit Sie diesen Port nutzen können, müssen Sie das USB-Kabel (mit Ihrem Monitor geliefert) mit dem USB-Upstream-Port am Monitor und Ihrem Computer verbinden.
10	USB-BC1.2-Ladeanschluss	Schließen Sie Ihr USB-Gerät zur Aufladung an.
11	Kopfhöreranschluss	Schließen Sie einen Kopfhörer an.

* Kopfhörer werden am Audio-Line-Ausgangsanschluss nicht unterstützt.



Technische Daten des Monitors

Modell	S2419HGF	S2719DGF
Bildschirmtyp	Aktivmatrix - TFT-LCD	
Paneltyp	TN	
Sichtbares Bild		
Diagonal	609,70 mm	684,67 mm
Horizontal (aktiver Bereich)	531,36 mm	596,74 mm
Vertikal (aktiver Bereich)	298,89 mm	335,66 mm
Bereich	1562,46 cm ²	2010,76 cm ²
Bildwiederholfrequenz		
Nativ	1920 x 1080 / 120 Hz (HDMI 1/HDMI 2/DP)	2560 x 1440 / 60 Hz (HDMI 1)
Übertakten	1920 x 1080 / 144 Hz (HDMI 1/HDMI 2/DP)	2560 x 1440 / 144 Hz (HDMI 2/DP) 2560 x 1440 / 155 Hz (DP)
Pixelabstand	0,27675 mm	0,2331 mm
Pixel pro Zoll (PPI)	91	108
Blickwinkel		
Horizontal	160° (typisch)	
Vertikal	170° (typisch)	
Helligkeit	350 cd/m ² (typisch)	
Kontrastverhältnis	1000 zu 1 (typisch) 8.000.000 zu 1 (dynamischer Kontrast)	
Bildschirmbeschichtung	Geringe Trübung mit Härte von 3H	
Hintergrundbeleuchtung	Edge-Lit-LED-System	
Reaktionszeit	1 ms (grau zu grau)	
Farbtiefe	16,7 Millionen Farben	
Farbskala	CIE 1976 (84 %), CIE 1931 (72 %)	



Dell Display Manager-Kompatibilität	Ja	
Konnektivität	Zwei HDMI-1.4-Anschlüsse (1920 x 1080, bis 144 Hz) Ein DisplayPort 1.2 (1920 x 1080, bis 144 Hz)	Ein HDMI-1.4-Anschluss (2560 x 1440, bis 60 Hz) Ein HDMI-2.0-Anschluss (2560 x 1440, bis 144 Hz) Ein DisplayPort 1.2 (2560 x 1440, bis 155 Hz)
Blendenbreite (Rand des Monitors zum aktiven Bereich)	16,6 mm (Oberseite)	6,9 mm (Oberseite)
	16,8 mm (Links/Rechts)	7,4 mm (Links/Rechts)
	21,3 mm (Unterseite)	19,1 mm (Unterseite)
Sicherheit	Sicherheitssteckplatz (Kabenschloss optional erhältlich)	
Einstellbarkeit		
Höhenverstellbarer Ständer	130 mm	
Neigungswinkel	-5°/+21°	
Schwenkwinkel	- 45 °/+ 45 °	
Drehwinkel	- 90 °/+ 90 °	

Auflösungsspezifikationen

Modell	S2419HGF	S2719DGF
Horizontaler Abtastbereich	30 kHz bis 140 kHz (automatisch)	30 kHz bis 230 kHz (automatisch)
Vertikaler Abtastbereich	40 Hz bis 120 Hz (automatisch)	40 Hz bis 144 Hz (automatisch)
Maximal voreingestellte Auflösung	1920 x 1080 bei 60 Hz für den HDMI-1.4- (HDCP) Port.	2560 x 1440 bei 60 Hz für den HDMI-1.4- (HDCP) Port.



Unterstützte Videomodi

Modell	S2419HGF/S2719DGF
Videoanzeigefähigkeiten (HDMI)	480p, 480i, 576p, 720p, 1080p, 576i, 1080i

Voreingestellte Anzeigemodi

S2419HGF

Anzeigemodus	Horizontale Frequenz (kHz)	Vertikale Frequenz (Hz)	Pixeluhr (MHz)	Sync-Polarität (horizontal/vertikal)
VESA, 720 x 400	31,5	70,1	28,3	-/+
VESA, 640 x 480	31,5	60,0	25,2	-/-
VESA, 640 x 480	37,5	75,0	31,5	-/-
VESA, 800 x 600	37,9	60,3	40,0	+/+
VESA, 800 x 600	46,9	75,0	49,5	+/+
VESA, 1024 x 768	48,4	60,0	65,0	-/-
VESA, 1024 x 768	60,0	75,0	78,8	+/+
VESA, 1152 x 864	67,5	75,0	108,0	+/+
VESA, 1280 x 1024	64,0	60,0	108,0	+/+
VESA, 1280 x 1024	80,0	75,0	135,0	+/+
VESA, 1600 x 900	60,0	60,0	108,0	+/+
VESA, 1920 x 1080	67,5	60,0	148,5	+/+
VESA, 1920 x 1080	274,3	119,9	137,1	+/-
VESA, 1920 x 1080	332,9	143,9	166,4	+/-



S2719DGF

Anzeigemodus	Horizontale Frequenz (kHz)	Vertikale Frequenz (Hz)	Pixeluhr (MHz)	Sync-Polarität (horizontal/vertikal)
VESA, 720 x 400	31,5	70,1	28,3	-/+
VESA, 640 x 480	31,5	59,9	25,2	-/-
VESA, 640 x 480	37,5	75,0	31,5	-/-
VESA, 800 x 600	37,9	60,3	40,0	+/+
VESA, 800 x 600	46,9	75,0	49,5	+/+
VESA, 1024 x 768	48,4	60,0	65,0	-/-
VESA, 1024 x 768	60,0	75,0	78,8	+/+
VESA, 1152 x 864	67,5	75,0	108,0	+/+
VESA, 1280 x 768	47,8	59,9	79,5	-/+
VESA, 1280 x 1024	64,0	60,0	108,0	+/+
VESA, 1280 x 1024	79,9	75,0	135,0	+/+
VESA, 1600 x 1200	75,0	60,0	162,0	+/+
VESA, 1680 x 1050	65,3	60,0	146,3	-/+
VESA, 1920 x 1080	67,5	60,0	148,5	+/+
VESA, 1920 x 1200	74,6	59,9	193,3	-/+
VESA, 2048 x 1080	66,6	60,0	147,2	+/-
VESA, 2560 x 1440	88,8	60,0	241,5	+/-
VESA, 2560 x 1440	586,0	143,9	222,0	+/-
VESA, 2560 x 1440, nur DP	634,0	154,8	240,1	+/-



Elektrische Spezifikationen

Modell	S2419HGF/S2719DGF
Videoeingangssignale	<p>HDMI 1.4 (HDCP), 600 mV für jede differentielle Leitung, 100 Ohm Eingangsimpedanz je differentiellem Paar</p> <p>HDMI 2.0 (HDCP), 600 mV für jede differentielle Leitung, 100 Ohm Eingangsimpedanz je differentiellem Paar (nur bei S2719DGF)</p> <p>DisplayPort 1.2, 600 mV für jede differentielle Leitung, 100 Ohm Eingangsimpedanz je differentiellem Paar</p>
AC-Eingangsspannung / Frequenz / Strom	<p>100 bis 240 V Wechselspannung / 50 Hz oder 60 Hz \pm 3 Hz / 1,5 A</p> <p> Hinweis: Der AC-Eingangsstrom muss 1,5 A betragen (typisch).</p>
Einschaltstrom	Keine Änderung bei Kaltstart bei 100 – 240 V Wechselspannung



Physikalische Eigenschaften

Modell	S2419HGF
Signalkabeltyp	Digital:abnehmbar, HDMI, 19-polig
Frontrahmenglanz	Schwarzer Rahmen 2 – 4 Glanzeinheiten
Abmessungen (mit Ständer)	
Höhe (erweitert)	498,6 mm
Höhe (komprimiert)	368,6 mm
Breite	565,0 mm
Tiefe	177,0 mm
Abmessungen (ohne Ständer)	
Höhe	336,8 mm
Breite	565,0 mm
Tiefe	50,0 mm
Ständerabmessungen	
Höhe (erweitert)	400,8 mm
Höhe (komprimiert)	353,4 mm
Breite	239,4 mm
Tiefe	177,0 mm
Gewicht	
Gewicht mit Verpackung	7,55 kg
Gewicht mit Ständereinheit und Kabeln	5,29 kg
Gewicht ohne Ständereinheit (keine Kabel)	3,28 kg
Gewicht der Ständereinheit	1,68 kg



Modell	S2719DGF
Signalkabeltyp	Digital:abnehmbar, HDMI, 19-polig
Frontrahmenglanz	Schwarzer Rahmen 2 – 4 Glanzeinheiten
Abmessungen (mit Ständer)	
Höhe (erweitert)	524,8 mm
Höhe (komprimiert)	394,8 mm
Breite	611,6 mm
Tiefe	184,4 mm
Abmessungen (ohne Ständer)	
Höhe	361,6 mm
Breite	611,6 mm
Tiefe	55,2 mm
Ständerabmessungen	
Höhe (erweitert)	418,4 mm
Höhe (komprimiert)	370,7 mm
Breite	244,4 mm
Tiefe	184,4 mm
Gewicht	
Gewicht mit Verpackung	9,23 kg
Gewicht mit Ständereinheit und Kabeln	6,39 kg
Gewicht ohne Ständereinheit (keine Kabel)	4,27 kg
Gewicht der Ständereinheit	1,78 kg



Umweltbezogene Eigenschaften

Modell	S2419HGF	S2719DGF
Temperatur		
Betrieb	0°C bis 40°C (32°F bis 104°F)	
Nicht im Betrieb	<ul style="list-style-type: none"> • Lagerung: -20°C bis 60°C (-4°F bis 140°F) • Transport: -20°C bis 60°C (-4°F bis 140°F) 	
Luftfeuchte		
Betrieb	10% bis 80% (nicht kondensierend)	
Nicht im Betrieb	<ul style="list-style-type: none"> • Lagerung 5 bis 90 % (nicht kondensierend) • Versand 5 bis 90 % (nicht kondensierend) 	
Höhe		
Betrieb (Maximum)	5.000 m (16.400 Fuß)	
Nicht im Betrieb (Maximum)	12.192 m (40.000 Fuß)	
Wärmeableitung	<ul style="list-style-type: none"> • 184,38 BTU/h (Maximum) • 85,36 BTU/h (typisch) 	<ul style="list-style-type: none"> • 290,23 BTU/h (Maximum) • 119,50 BTU/h (typisch)



Energieverwaltungsmodi

Ist eine VESA-DPM-konforme Grafikkarte oder Software in/auf Ihrem Computer installiert, kann der Monitor automatisch seinen Stromverbrauch reduzieren, wenn er nicht verwendet wird. Dies wird als Energiesparmodus* bezeichnet. Wenn der Computer Eingaben von einer Tastatur, Maus oder einem anderen Eingabegerät erkennt, nimmt der Monitor automatisch seinen normalen Betrieb wieder auf. Die folgende Tabelle zeigt den Stromverbrauch und die Signalisierung dieser automatischen Energiesparfunktion.

* Ein Stromverbrauch von null kann im abgeschalteten Modus nur erreicht werden, indem Sie das Netzkabel aus dem Monitor ziehen.

S2419HGF

VESA-Modi	Horizontale Sync	Vertikale Sync	Video	Betriebsanzeige	Stromverbrauch
Normaler Betrieb	Aktiv	Aktiv	Aktiv	Weiß	54 W (Maximum) 25 W (typisch)
Energiesparmodus	Inaktiv	Inaktiv	Schwarz	Weiß (leuchtend)	Weniger als 0,3 W
Ausschalten	-	-	-	Aus	Weniger als 0,3 W

S2719DGF

VESA-Modi	Horizontale Sync	Vertikale Sync	Video	Betriebsanzeige	Stromverbrauch
Normaler Betrieb	Aktiv	Aktiv	Aktiv	Weiß	85 W (Maximum) 35 W (typisch)
Energiesparmodus	Inaktiv	Inaktiv	Schwarz	Weiß (leuchtend)	Weniger als 0,3 W
Ausschalten	-	-	-	Aus	Weniger als 0,3 W

Dieses Dokument dient reinen Informationszwecken und spiegelt die Leistung unter Laborbedingungen wieder. Ihr Produkt kann je nach Software, Komponenten und Peripherie, die Sie bestellt haben, davon abweichen; zudem gibt es keine Verpflichtung, derartige Informationen zu aktualisieren. Daher sollte sich der Kunde bei Entscheidungen bezüglich der elektrischen Toleranz und in anderen Zusammenhängen nicht auf diese Informationen verlassen. Es werden weder ausdrücklich noch impliziert Zusicherungen bezüglich der Exaktheit oder Vollständigkeit gemacht.



Plug-and-Play-Fähigkeit

Sie können den Monitor an jedes Plug-and-Play-kompatibles System anschließen. Der Monitor versorgt den Computer über DDC- (Display Data Channel) Protokolle automatisch mit seinen EDID (Extended Display Identification Data), damit sich das System selbst konfigurieren und die Monitoreinstellungen optimieren kann. Die meisten Monitorinstallationen erfolgen automatisch; Sie können auf Wunsch verschiedene Einstellungen wählen. Weitere Informationen zum Ändern der Monitoreinstellungen finden Sie unter [Ihren Monitor bedienen](#).

Qualität des LCD-Monitors und Pixelrichtlinie

Bei der Herstellung eines LCD-Monitors kommt es nicht selten vor, dass ein oder mehrere Pixel einen unveränderlichen Zustand einnehmen; dies sieht man kaum und wirkt sich nicht auf Qualität oder Nutzbarkeit des Anzeigergerätes aus. Weitere Informationen über die Qualitätsrichtlinie für den Dell-Monitor und die Pixel finden Sie auf der Dell Support-Site unter: www.dell.com/support/monitors.

Wartungsanweisungen

Ihren Monitor reinigen

 **WARNUNG: Ziehen Sie die Netzleitung von der Steckdose ab, bevor Sie den Monitor reinigen.**

 **ACHTUNG: Lesen und beachten Sie vor dem Reinigen des Monitors die Sicherheitshinweise.**

Beachten Sie für ein bewährtes Vorgehen beim Auspacken, Reinigen oder Handhaben Ihres Monitors die nachstehend aufgelisteten Anweisungen:

- Befeuchten Sie zur Reinigung Ihres Bildschirms ein weiches, sauberes Tuch mit Wasser. Falls möglich, verwenden Sie ein spezielles Bildschirmreinigungstuch oder eine Reinigungslösung, die für antistatische Beschichtungen geeignet ist. Verwenden Sie kein Benzol, keinen Verdünner, keine Ammoniak-haltigen oder scheuernden Reinigungsmittel oder Druckluft.
- Reinigen Sie den Monitor mit einem leicht angefeuchteten Tuch. Verwenden Sie keine Reinigungsmittel, da einige von ihnen einen milchigen Film auf dem Monitor hinterlassen.
- Sollten Sie beim Auspacken Ihres Monitors ein weißes Pulver bemerken, wischen Sie es mit einem Tuch weg.
- Gehen Sie sorgsam mit Ihrem Monitor um, da Kratzer und weiße Schrammen bei einem schwarze Monitor stärker auffallen.
- Verwenden Sie zur Beibehaltung einer optimalen Bildqualität einen dynamisch wechselnden Bildschirmschoner an Ihrem Monitor und schalten Sie Ihren Monitor aus, wenn er nicht benutzt wird.



Ihren Monitor einrichten

Ständer anschließen

 **HINWEIS:** Der Ständer ist bei Werksauslieferung nicht am Monitor angebracht.

 **HINWEIS:** Die folgenden Schritte gelten für den Anschluss des mit Ihrem Monitor gelieferten Ständers. Falls Sie den Ständer eines Drittanbieters anschließen, beachten Sie die mit diesem Ständer gelieferte Dokumentation.

So bringen Sie den Monitorständer an:

1. Befolgen Sie zum Herausnehmen des Ständers aus dem oberen Polsters die Anweisungen an den Kartonlaschen.
2. Stecken Sie die Blöcke an der Ständerbasis vollständig in den Ständersteckplatz.
3. Heben Sie den Schraubengriff und drehen Sie die Schraube im Uhrzeigersinn.
4. Klappen Sie den Schraubengriff flach in die Aussparung, nachdem Sie die Schraube vollständig festgezogen haben.

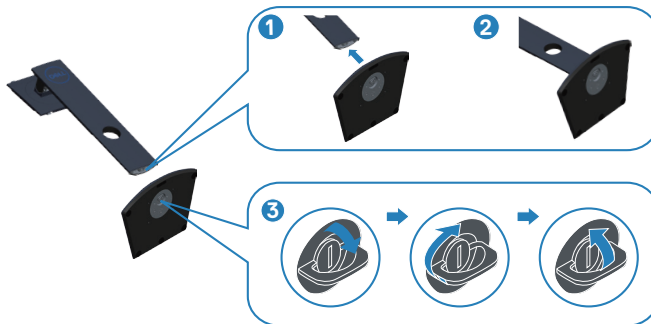

5. Bringen Sie die Ständereinheit am Monitor an.

- Bringen Sie die beiden Nasen am oberen Teil des Ständers in der Kerbe an der Rückseite des Monitors an.
- Drücken Sie den Ständer nach unten, bis er einrastet.

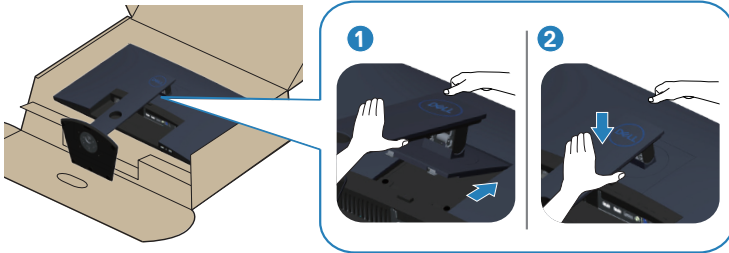

6. Stellen Sie den Monitor aufrecht hin.



Ihren Monitor anschließen

⚠️ WARNUNG: Befolgen Sie die **Sicherheitshinweise**, bevor Sie eines der Verfahren in diesem Abschnitt beginnen.

📌 HINWEIS: Schließen Sie nicht alle Kabel gleichzeitig am Computer an. Sie sollten die Kabel durch den Kabelverwaltungsschlitze führen, bevor Sie sie am Monitor anschließen.

So schließen Sie Ihren Monitor an den Computer an:

1. Schalten Sie Ihren Computer aus und ziehen Sie die Netzleitung ab.
2. Verbinden Sie das HDMI- oder DisplayPort-Kabel von Ihrem Monitor mit Ihrem Computer.

Das HDMI- und USB-3.0-Kabel anschließen S2419HGF

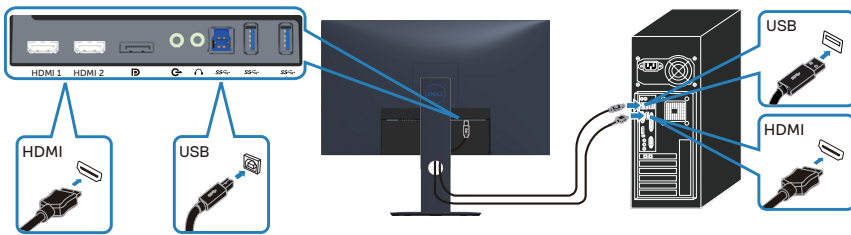

S2719DGF

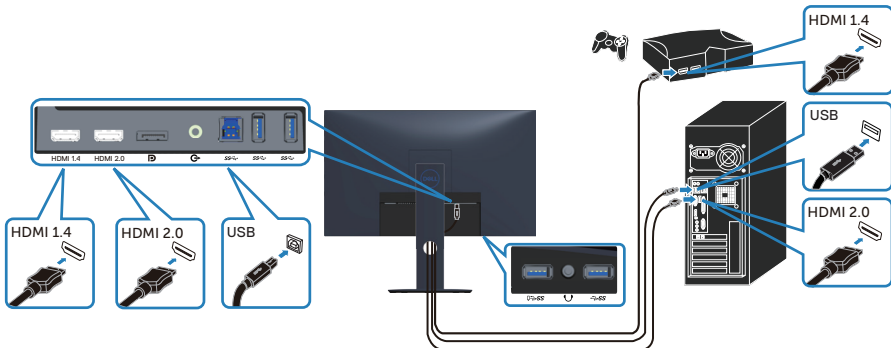

1. Verbinden Sie den USB-3.0-Upstream-Port (Kabel im Lieferumfang des Monitors enthalten) mit einem geeigneten USB 3.0-Port an Ihrem Computer. (Einzelheiten siehe [Ansicht von unten](#).)
2. Schließen Sie die USB 3.0-Peripherie an die USB 3.0-Downstream-Ports des Monitors an.
3. Verbinden Sie die Netzkabel Ihres Computers und Monitors mit einer Steckdose.

DP-Kabel (optional erhältlich) anschließen S2419HGF

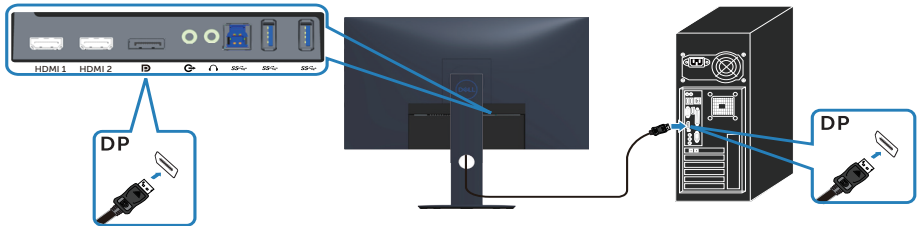

S2719DGF

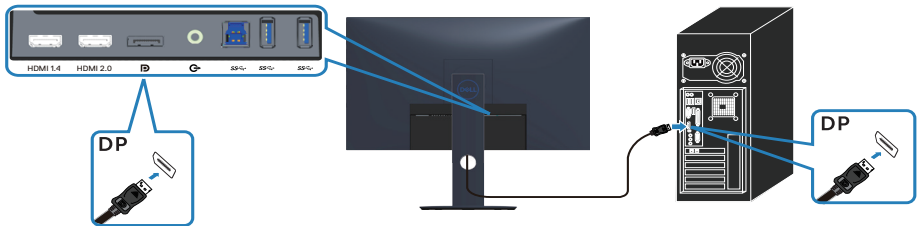

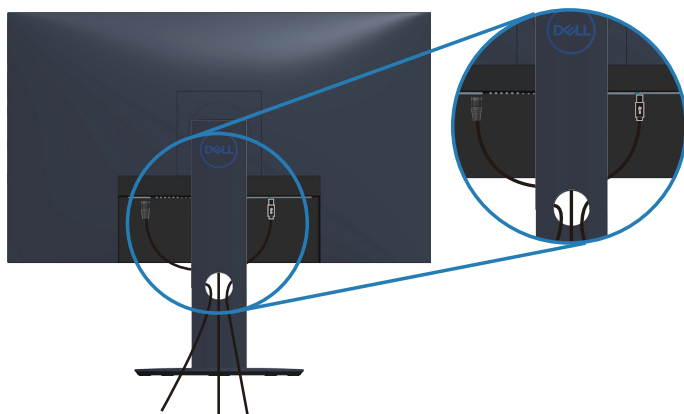

Kabel organisieren

Verwenden Sie den Kabelverwaltungsschlitz zum Organisieren der an Ihren Monitor angeschlossenen Kabel.



Ständer entfernen

-  **HINWEIS:** Achten Sie darauf, den Monitor auf einen weichen, sauberen Untergrund zu legen, damit der Bildschirm beim Entfernen des Ständers nicht verkratzt.
-  **HINWEIS:** Die folgenden Schritte gelten nur für den Anschluss des mit Ihrem Monitor gelieferten Ständers. Falls Sie den Ständer eines Drittanbieters anschließen, beachten Sie die mit diesem Ständer gelieferte Dokumentation.

So entfernen Sie den Ständer:

1. Legen Sie den Monitor auf ein weiches Tuch oder Polster auf den Tisch.

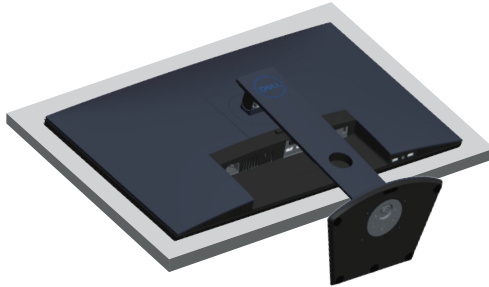

2. Halten Sie die Ständer-Freigabetaste gedrückt, heben Sie dann den Ständer vom Monitor ab.

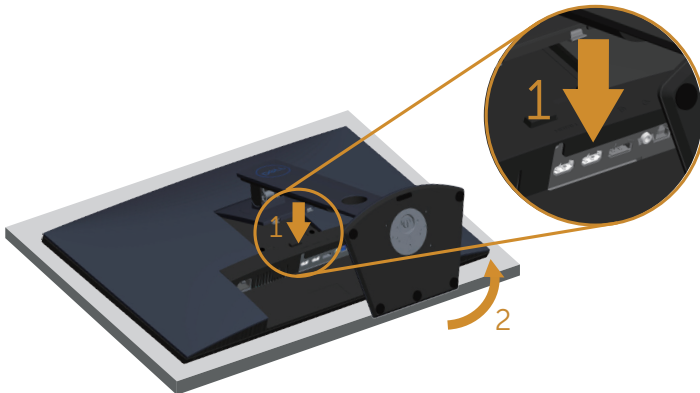

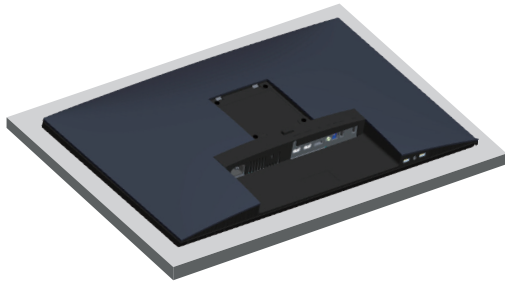

Ihren Monitor bedienen

Monitor einschalten

Drücken Sie die -Taste, um den Monitor einzuschalten.

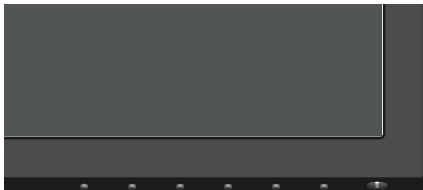

S2419HGF

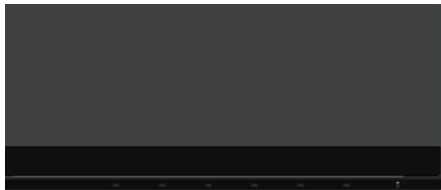

S2719DGF

Steuertasten verwenden

Verwenden Sie zum Anpassen des angezeigten Bildes die Tasten am unteren Rand des Monitors.

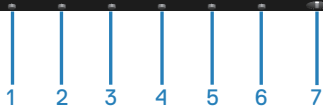
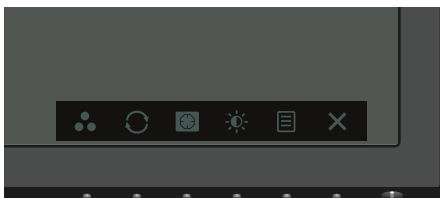

S2419HGF





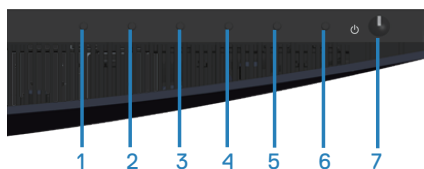



S2719DGF



Steuertasten



Folgende Tabelle beschreibt die Steuertasten:

Steuertasten	Beschreibung
1  Direkttaste/ Voreingestellte Modi	Nutzen Sie diese Taste zur Auswahl aus einer Liste voreingestellter Modi.
2  FreeSync	Blenden Sie mit dieser Taste das FreeSync-Menü ein.
3  Dunkel Stabilisierung	Blenden Sie mit dieser Taste das Menü Dunkel Stabilisierung ein.
4  Helligkeit/Kontrast	Über diese Taste aktivieren Sie die Helligkeit/Kontrast/Lautstärke-Einstellung.
5  Menü	Mit der Menü-Taste können Sie das OSD (On-Screen Display) einblenden und das OSD-Menü auswählen. Siehe OSD-Menü aufrufen .
6  Beenden	Verwenden Sie diese Taste zum Zurückkehren zum Hauptmenü bzw. zum Verlassen des Hauptmenüs.
7  Ein-/Austaste (mit LED-Anzeige)	Mit der Ein-/Austaste schalten Sie den Monitor ein und aus. Das weiße Licht zeigt durch konstantes Leuchten an, dass der Monitor eingeschaltet und voll funktionsfähig ist. Ein blinkendes weißes Licht zeigt den Energiesparmodus an.



OSD-Bedienelemente



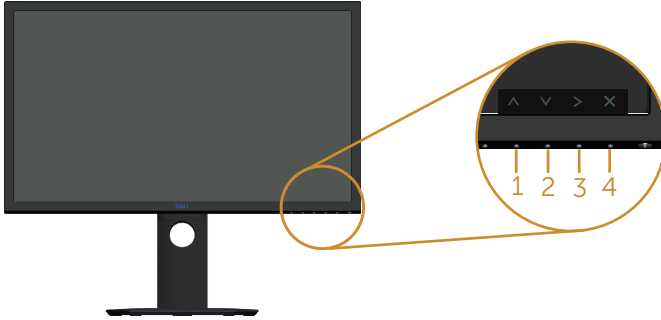

Verwenden Sie zum Anpassen der Bildeinstellungen die Tasten an der Unterseite des Monitors.

S2419HGF

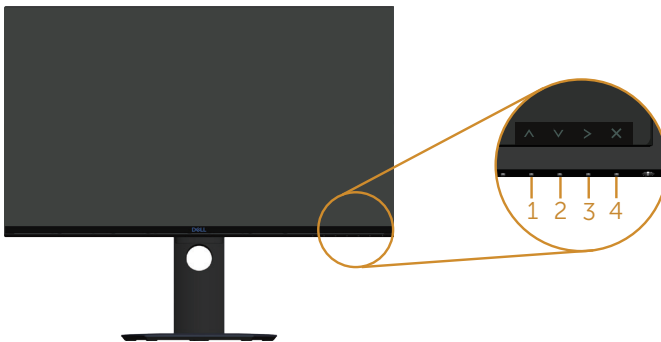

S2719DGF



Steuertasten	Beschreibung
1  Aufwärts	Mit der Aufwärtstaste können Sie Werte erhöhen und sich in einem Menü nach oben bewegen.
2  Abwärts	Mit der Abwärtstaste können Sie Werte verringern und sich in einem Menü nach unten bewegen.
3  OK	Bestätigen Sie Ihre Auswahl in einem Menü mit der OK -Taste.
4  Zurück	Mit der Zurück -Taste kehren Sie zum vorherigen Menü zurück.



Bildschirmmenü (OSD) verwenden

OSD-Menü aufrufen

 **HINWEIS:** Jegliche Änderungen werden automatisch gespeichert, wenn Sie das Menü wechseln, verlassen oder warten, bis sich das OSD-Menü automatisch schließt.

1. Drücken Sie zur Anzeige des OSD-Hauptmenüs .



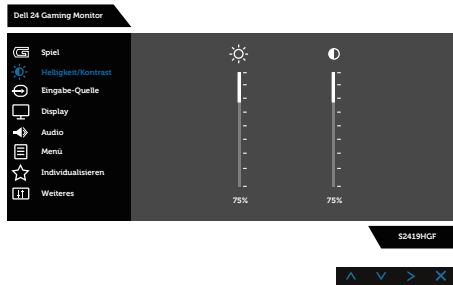

Hauptmenü für HDMI-Eingang

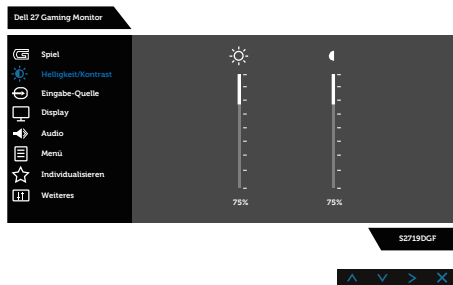



S2419HGF





S2719DGF

2. Bewegen Sie sich mit den Tasten  und  zwischen den Einstellungsoptionen. Wenn Sie von einem Symbol zum anderen springen, wird der Optionsname hervorgehoben. Die folgende Tabelle listet alle beim Monitor verfügbaren Optionen auf.
3. Drücken Sie zum Aktivieren der hervorgehobenen Option einmal die Taste .
4. Wählen Sie mit den Tasten  und  den gewünschten Parameter aus.





5. Drücken Sie , verwenden Sie dann entsprechend den Anzeigen im Menü zur Änderung der Einstellungen  und .

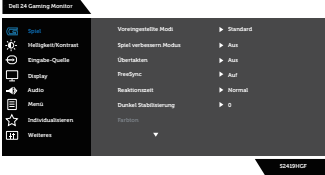
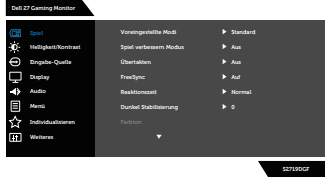









6. Wählen Sie zur Rückkehr in das Hauptmenü die Taste .

Symbol	Menü und Untermenüs	Beschreibung
	<p>Spiel</p>	<p>Verwenden Sie Spiel zur Einstellung des Spieleinstellungsmodus.</p>  <p>S2419HGF</p>  <p>S2719DGF</p>



<p>Voreingestellte Modi</p>	<p>Wenn Sie Voreinstellungsmodi wählen, können Sie aus der Liste Standard, FPS, RTS, RPG, Spiel1, Spiel2, Spiel3, ComfortView, Warm, Kühl oder Benutzerfarbe wählen.</p> <ul style="list-style-type: none"> • Standard: Lädt die Standardfarbeinstellungen des Monitors. Dies ist der voreingestellte Standardmodus. • FPS: Lädt Farbeinstellungen, die sich für Egoshooter eignen. • RTS: Lädt Farbeinstellungen, die sich für Echtzeitstrategiespiele eignen. • RPG: Lädt Farbeinstellungen, die sich für Rollenspiele eignen. • Spiel1/Spiel2/Spiel3: Ermöglicht Ihnen die Anpassung der Farbeinstellungen für Ihre Spielanforderungen. • ComfortView (Komfortanzeige): Verringern die Intensität des vom Bildschirm ausgehenden blauen Lichts, wodurch die Betrachtung für Ihre Augen komfortabler wird. • Warm: Erhöht die Farbtemperatur. Der Bildschirm wirkt mit einem rötlichen/gelblichen Farbton wärmer. • Kühl: Verringert die Farbtemperatur. Der Bildschirm wirkt mit einem bläulichen Farbton kühler. • Benutzerfarbe: Ermöglicht Ihnen die manuelle Anpassung der Farbeinstellungen.
<p>Spiel verbessern Modus</p>	<p>Passt Spiel verbessern Modus auf Aus, Timer, Bildrate oder Display Ausrichtung ein.</p>
<p>Übertakten</p>	<p>Ermöglicht Ihnen den Betrieb des Monitors bei einer höheren Bildschirmholzfrequenz als durch die technischen Daten angegeben.</p> <p> HINWEIS: Übertaktung kann Bildschirmflimmern verursachen. Reduzieren Sie solche Effekte, indem Sie versuchen, eine geringere Bildwiederholzfrequenz im Menü Übertakten > Bildwiederholzfrequenz einzustellen.</p> <p> HINWEIS: Diese Funktion ist bei HDMI- und DP-Eingängen (bei S2419HGF) verfügbar. Diese Funktion ist nur bei DP-Eingang (bei S2719DGF) verfügbar.</p>
<p>FreeSync</p>	<p>Ermöglicht Ihnen die Einstellung von FreeSync auf Ein oder Aus.</p>
<p>Reaktionszeit</p>	<p>Der Nutzer kann zwischen Normal, Schnell oder Superschnell wählen.</p>



Dunkel Stabilisierung	Die Funktion verbessert die Sichtbarkeit in dunklen Spielszenarien. Je höher der Wert (zwischen 0 und 3), desto besser die Sichtbarkeit im dunklen Bereich des Anzeigebildes.
Farbton	<p>Diese Funktion kann den Grün- oder Lilawert des Videobildes anpassen. Dies dient der Anpassung des gewünschten Hauttons. Passen Sie den Farbton mit  und  zwischen 0 und 100 an.</p> <p>Drücken Sie zum Erhöhen des Grünanteils im Videobild .</p> <p>Drücken Sie zum Erhöhen des Lilaanteils im Videobild .</p> <p> HINWEIS: Farbton-Anpassung ist nur verfügbar, wenn Sie den Modus FPS, RTS oder RPG wählen.</p>
Sättigung	<p>Diese Funktion kann die Farbsättigung des Videobildes anpassen. Passen Sie die Sättigung mit  und  zwischen 0 und 100 an.</p> <p>Drücken Sie zum Verstärken einer monochromen Darstellung des Videobildes .</p> <p>Drücken Sie zum Verstärken einer farbenfrohen Darstellung des Videobildes .</p> <p> HINWEIS: Sättigung-Anpassung ist nur verfügbar, wenn Sie den Modus FPS, RTS oder RPG wählen.</p>
Spiel zurücksetzen	Setzt die Spieleinstellungen Ihres Monitors auf die werkseitigen Standardeinstellungen zurück.





Helligkeit/ Kontrast

Über dieses Menü aktivieren Sie die Helligkeit/Kontrast-Einstellung.

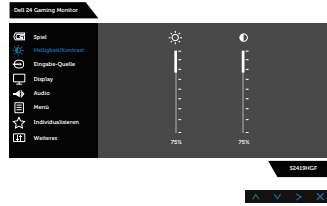

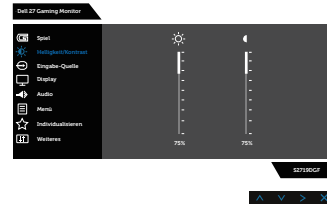

S2419HGF



S2719DGF

Helligkeit



Helligkeit passt die Leuchtkraft der Hintergrundbeleuchtung an.

Mit der -Taste erhöhen und mit der -Taste verringern Sie die Helligkeit (min. 0 / max. 100).

 **Hinweis: Die manuelle Einstellung von Helligkeit ist deaktiviert, wenn Dynamischer Kontrast eingeschaltet ist.**

Kontrast

Passen Sie zuerst die Helligkeit an; stellen Sie den Kontrast dann nur ein, wenn weitere Anpassungen erforderlich sind.

Mit der -Taste erhöhen und mit der -Taste verringern Sie den Kontrast (min. 0 / max. 100).

Die Kontrast-Funktion passt den Grad der Abweichung zwischen dunklen und hellen Bereichen auf dem Monitorbildschirm anpassen.





Eingabe-Quelle

Wählen Sie mit dem Eingabe-Quelle-Menü zwischen den unterschiedlichen Videosignalen aus, die möglicherweise an Ihren Monitor angeschlossen sind.

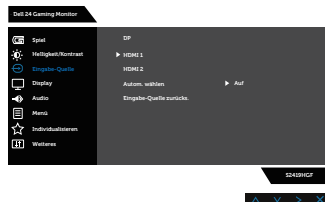

S2419HGF

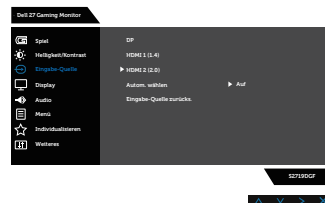

S2719DGF

DP

Wählen Sie den DP-Eingang, wenn Sie den DP-Anschluss verwenden. Drücken Sie zur Auswahl der DP-Eingangsquelle .

HDMI 1

Wählen Sie den HDMI-1-Eingang, wenn Sie den HDMI-1-Anschluss verwenden. Drücken Sie zur Auswahl der HDMI-1-Eingangsquelle .

HDMI 2

Wählen Sie den HDMI-2-Eingang, wenn Sie den HDMI-2-Anschluss verwenden. Drücken Sie zur Auswahl der HDMI-2-Eingangsquelle .

 **HINWEIS: Beim S2719DGF ist der HDMI-2-Eingang Version HDMI 2.0.**

Autom. wählen

Wählen Sie Auto-Auswahl, um nach verfügbaren Eingangssignalen zu suchen.

Eingabe-Quelle zurücks.

Wählen Sie diese Option, um die Standardeingangsquelle wiederherzustellen.





Display

Verwenden Sie zum Anpassen des Bildes Display.

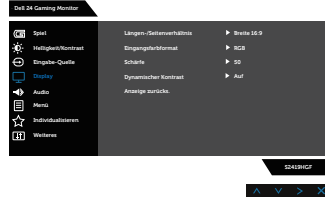

S2419HGF

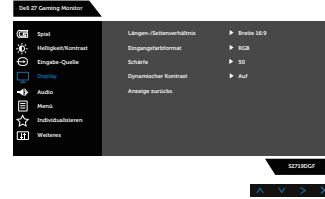

S2719DGF

Längen-/ Seitenverhältnis

Passen Sie das Seitenverhältnis auf Breite 16:9, 4:3 oder 5:4 an.

Eingangsfarbformat

Ermöglicht Ihnen die Einstellung des Videoeingangsmodus auf:

- RGB: Wählen Sie diese Option, wenn Ihr Monitor über das HDMI-Kabel an einen Computer oder DVD-Player angeschlossen ist.
- YPbPr: Wählen Sie diese Option, wenn Ihr DVD-Player nur den YPbPr-Ausgang unterstützt.

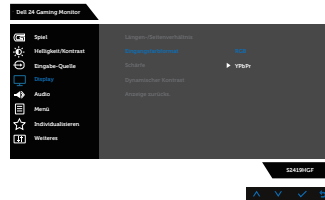



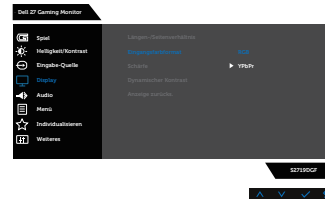

S2419HGF



S2719DGF

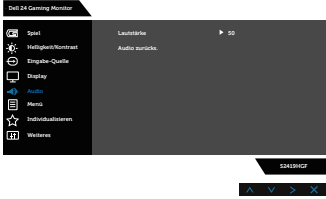
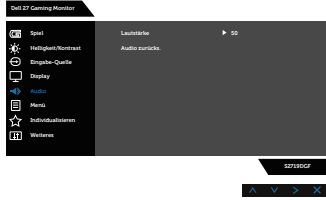

	<p>Schärfe</p>	<p>Diese Funktion kann das Bild schärfer oder weicher wirken lassen. Passen Sie die Schärfe mit  und  zwischen 0 und 100 an.</p> <p> Hinweis: Der Wert von 100 ist schärfer.</p>
	<p>Dynamischer Kontrast</p>	<p>Ermöglicht Ihnen die Erhöhung der Kontraststufe für eine schärfere und detailreichere Bildqualität.</p> <p>Mit der Taste setzen Sie die Option Dynamischer Kontrast auf Auf oder Aus.</p> <p> Hinweis: Dynamischer Kontrast erhöht den Kontrast, wenn Sie den Voreinstellungsmodus Spiel oder Film auswählen.</p>
	<p>Anzeige zurücks.</p>	<p>Wählen Sie diese Option, um die Standardanzeigeeinstellungen wiederherzustellen.</p>
	<p>Audio</p>	 <p>S2419HGF</p>  <p>S2719DGF</p>
	<p>Lautstärke</p>	<p>Verwenden Sie die Tasten zum Anpassen der Lautstärke. Minimum ist „0“ (-). Maximum ist „100“ (+).</p>
	<p>Audio zurücks.</p>	<p>Wählen Sie diese Option, um die Standardanzeigeeinstellungen wiederherzustellen.</p>





Menü

Wählen Sie zum Anpassen der OSD-Einstellungen, wie Sprache, Dauer der Menüeinblendung etc., diese Option.

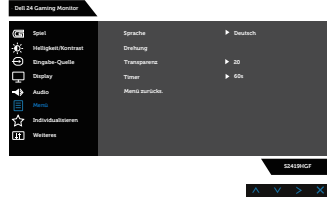

S2419HGF



S2719DGF

Sprache

Sprache-Optionen zur Einstellung der Bildschirmanzeige auf eine von acht Sprachen (English, Español, Français, Deutsch, Português (Brasil), Русский, 简体中文, 日本語).

Drehung



Wählen Sie diese Option zum Drehen des OSD.

Transparenz

Wählen Sie diese Option zur Einstellung der Menütransparenz auf 0 bis 100 mit den Tasten  und .

Timer

OSD-Zeitüberschreitung:Stellt ein, wie lange das Bildschirmmenü nach Betätigung einer Taste aktiv bleiben soll.

Passen Sie den Schieberegler mit  und  in Schritten von jeweils 1 Sekunde auf 5 bis 60 Sekunden an.

Menü zurücks.

Setzt alle OSD-Einstellungen auf die werkseitig voreingestellten Werte zurück.





Individualisieren

Nutzer können eine Funktion unter Direkttaste 1, Direkttaste 2, Direkttaste 3, Direkttaste 4, LED der Ein-/Austaste, USB oder Personalisieren rücksetzen, Voreingestellte Modi und Lautstärke wählen und als Direkttaste festlegen.

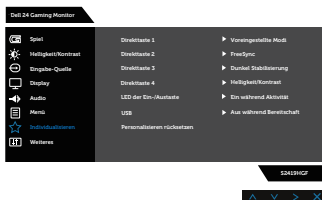

S2419HGF

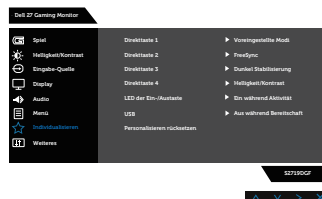

S2719DGF

Direkttaste 1

Sie können eine der folgenden Optionen wählen: Voreingestellte Modi, Spiel verbessern Modus, Übertakten, FreeSync, Dunkel Stabilisierung, Helligkeit/Kontrast, Eingabe-Quelle, Längen-/Seitenverhältnis, Lautstärke oder Drehung zur Einstellung von Direkttaste 1.

Direkttaste 2

Sie können eine der folgenden Optionen wählen: Voreingestellte Modi, Spiel verbessern Modus, Übertakten, FreeSync, Dunkel Stabilisierung, Helligkeit/Kontrast, Eingabe-Quelle, Längen-/Seitenverhältnis, Lautstärke oder Drehung zur Einstellung der Direkttaste 2.

Direkttaste 3

Sie können eine der folgenden Optionen wählen: Voreingestellte Modi, Spiel verbessern Modus, Übertakten, FreeSync, Dunkel Stabilisierung, Helligkeit/Kontrast, Eingabe-Quelle, Längen-/Seitenverhältnis, Lautstärke oder Drehung zur Einstellung der Direkttaste 3.



Direkttaste 4

Sie können eine der folgenden Optionen wählen: Voreingestellte Modi, Spiel verbessern Modus, Übertakten, FreeSync, Dunkel Stabilisierung, Helligkeit/Kontrast, Eingabe-Quelle, Längen-/Seitenverhältnis, Lautstärke oder Drehung zur Einstellung der Direkttaste 4.

LED der Ein-/Austaste

Hiermit stellen Sie zur Energieeinsparung die Betriebs-LED-Anzeige auf Ein während Aktivität oder Aus während Aktivität.

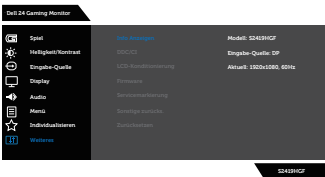
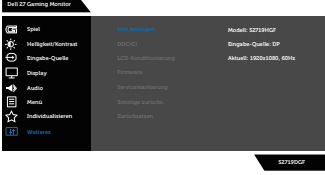

	<p>USB</p>	<p>Hiermit stellen Sie zum Energiesparen USB auf Aus während Bereitschaft oder Ein während Aktivität ein.</p>
	<p>Personalisieren rücksetzen</p>	<p>Ermöglicht Ihnen, die Standardeinstellung der Direkttaste wiederherzustellen.</p>
	<p>Weiteres</p>	 <p>S2419HGF</p>  <p>S2719DGF</p>
	<p>Info Anzeigen</p>	<p>Drücken Sie zur Anzeige von Informationen über das Display.</p>  <p>S2419HGF</p>  <p>S2719DGF</p>



DDC/CI

DDC/CI (Display Data Channel/Command Interface) ermöglicht die Anpassung Ihrer Monitorparameter (Helligkeit, Farbbalance etc.) per Software an Ihrem Computer.

Sie können diese Funktion durch Auswahl von Deaktiviert deaktivieren.

Aktivieren Sie diese Funktion zur Erzielung optimaler Benutzererfahrung und Monitorleistung.

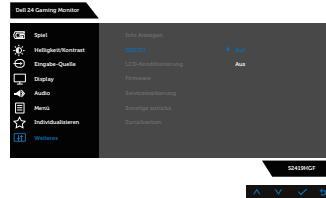

S2419HGF



S2719DGF

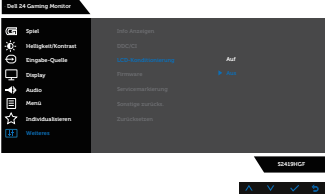
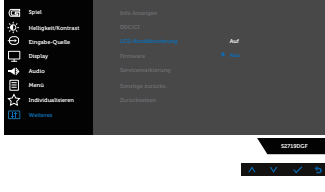

<p>LCD-Konditionierung</p>	<p>Hilft bei der Reduzierung schwacher Geisterbilder. Je nach Grad der Geisterbilder kann das Programm einige Zeit erfordern. Wählen Sie zum Starten der LCD-Behandlung Aus.</p>  <p>S2419HGF</p>  <p>S2719DGF</p>
<p>Firmware</p>	<p>Zeigt die Version der Firmware über das Display.</p>
<p>Servicemarkierung</p>	<p>Zeigt die Servicetag-Nummer des Displays.</p>
<p>Sonstige zurücks.</p>	<p>Setzt alle Einstellungen im Menü Weiteres Einstellungen auf die werkseitig voreingestellten Werte zurück.</p>
<p>Zurücksetzen</p>	<p>Setzt alle OSD-Einstellungen auf die werkseitig voreingestellten Werte zurück.</p>

 **HINWEIS: Ihr Monitor verfügt über eine eingebaute Funktion, die die Helligkeit automatisch an die Alterung der LEDs anpasst.**



OSD-Warnmeldungen

Wenn die **Dynamischer Kontrast**-Funktion aktiviert ist (in diesen voreingestellten Modi: **Spiel** oder **Film**), wird die manuelle Helligkeitsregelung deaktiviert.

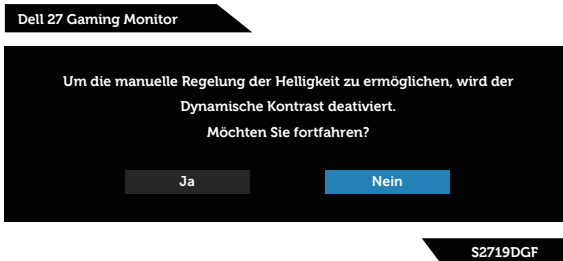
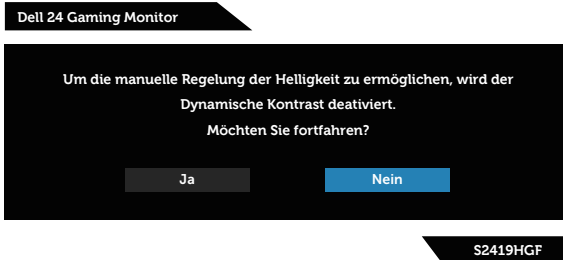

Sie sehen die folgende Meldung, bevor die **DDC/CI**-Funktion deaktiviert wird:

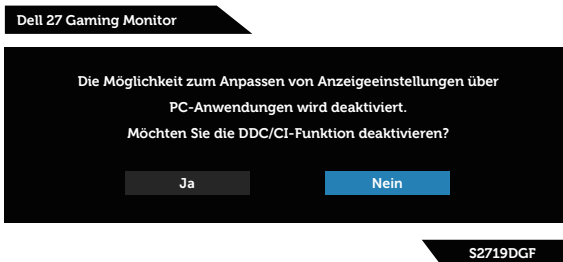
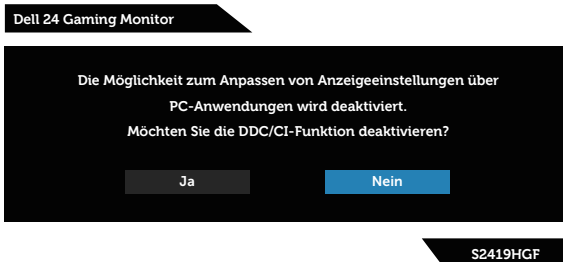

Wenn der Monitor den **Energiesparmodus** aufruft, erscheint folgende Meldung:



Ist das HDMI-Kabel nicht angeschlossen, erscheint ein schwebendes Dialogfenster, siehe unten. Der Monitor ruft nach 4 Minuten den Energiesparmodus auf, wenn er in diesem Zustand belassen wird.



Ist das DP-Kabel nicht angeschlossen, erscheint ein schwebendes Dialogfenster, siehe unten. Der Monitor ruft nach 4 Minuten den Energiesparmodus auf, wenn er in diesem Zustand belassen wird.



Weitere Informationen finden Sie unter [Problemlösung](#).



Ihren Monitor einrichten

Maximale Auflösung einstellen

So stellen Sie die maximale Auflösung des Monitors ein:

Unter Windows 7, Windows 8, Windows 8.1 und Windows 10:

1. Nur bei Windows 8 und Windows 8.1: Wählen Sie die Desktop-Kachel, um zum klassischen Desktop zu schalten.
2. Rechtsklicken Sie auf den Desktop und klicken Sie auf **Screen Resolution (Bildschirmauflösung)**.
3. Klicken Sie auf die Auswahlliste der Bildschirmauflösung und wählen Sie **1920 x 1080** (bei S2419HGF) oder **2560 x 1440** (bei S2719DGF).
4. Klicken Sie auf **OK**.

Falls **1920 x 1080** (bei S2419HGF) oder **2560 x 1440** (bei S2719DGF) nicht zur Auswahl steht, müssen Sie möglicherweise Ihre Grafikkartentreiber aktualisieren. Wählen Sie je nach Computer einen der folgenden Vorgänge:

Wenn Sie einen Desktop-PC oder tragbaren Computer von Dell verwenden:

- Rufen Sie www.dell.com/support auf, geben Sie das Servicetag Ihres Computers ein und laden Sie den neuesten Treiber für Ihre Grafikkarte herunter.

Wenn Sie einen Desktop-PC oder tragbaren Computer verwenden, der nicht von Dell stammt:

- Rufen Sie die Kundendienstseite Ihres Computers auf und laden Sie den neuesten Treiber für Ihre Grafikkarte herunter.
- Rufen Sie die Webseite des Grafikkartenherstellers auf und laden Sie den neuesten Treiber für Ihre Grafikkarte herunter.

Wenn Sie einen Desktop-PC oder einen tragbaren Computer von Dell mit Internetzugang haben

1. Rufen Sie www.dell.com/support auf, geben Sie Ihr Service-Tag ein und laden Sie den neuesten Treiber für Ihre Grafikkarte herunter.
2. Versuchen Sie nach Installation der Treiber für Ihre Grafikkarte erneut, die Auflösung auf **1920 x 1080** (bei S2419HGF) oder **2560 x 1440** (bei S2719DGF) einzustellen.

 **HINWEIS: Falls Sie die Auflösung nicht auf 1920 x 1080 (bei S2419HGF) oder 2560 x 1440 (bei S2719DGF) einstellen können, fragen Sie bei Dell bitte nach einer Grafikkarte, die diese Auflösung unterstützt.**



Wenn Sie einen Desktop-PC, portablen Computer oder eine Grafikkarte haben, der/die nicht von Dell stammt

Unter Windows 7, Windows 8, Windows 8.1 und Windows 10:

1. Nur bei Windows 8 und Windows 8.1: Wählen Sie die Desktop-Kachel, um zum klassischen Desktop zu schalten.
2. Rechtsklicken Sie auf den Desktop und klicken Sie auf **Personalization (Personalisieren)**.
3. Klicken Sie auf **Change Display Settings (Anzeigeeinstellungen ändern)**.
4. Klicken Sie auf **Advanced Settings (Erweiterte Einstellungen)**.
5. Ermitteln Sie den Hersteller Ihres Grafikcontrollers über die Beschreibung oben im Fenster (z. B. NVIDIA, ATI, Intel etc.).
6. Aktualisierte Treiber finden Sie auf der Webseite des Grafikkartenherstellers (zum Beispiel www.ATI.com oder www.AMD.com).
7. Versuchen Sie nach Installation der Treiber für Ihre Grafikkarte erneut, die Auflösung auf **1920 x 1080** (bei S2419HGF) oder **2560 x 1440** (bei S2719DGF) einzustellen.



Neigungswinkel anpassen

 **HINWEIS:** Der Ständer ist bei Werksauslieferung nicht am Monitor angebracht.



Problemlösung



WARNUNG: Befolgen Sie die **Sicherheitshinweise**, bevor Sie eines der Verfahren in diesem Abschnitt beginnen.

Selbsttest

Ihr Monitor besitzt eine Selbsttestfunktion, mit der Sie prüfen können, ob Ihr Monitor richtig funktioniert. Sind Ihr Monitor und der Computer richtig verbunden, aber der Monitorbildschirm bleibt dunkel, führen Sie anhand der nachstehenden Schritte den Monitorselbsttest durch:

1. Schalten Sie den Computer und auch den Monitor aus.
2. Trennen Sie alle Videokabel vom Monitor. Auf diese Weise muss der Computer nicht einbezogen werden.
3. Schalten Sie den Monitor ein.

Wenn der Monitor richtig funktioniert, erkennt er, dass kein Signal anliegt, und eine der folgenden Meldungen erscheint. Während des Selbsttestmodus leuchtet die Betriebs-LED durchgehend weiß.



S2419HGF



S2719DGF



HINWEIS: Dieses Fenster erscheint auch während des normalen Systembetriebs, falls das Videokabel abgezogen wird oder beschädigt ist.

4. Schalten Sie Ihren Monitor aus und schließen Sie das Videokabel erneut an; schalten Sie dann Ihren Computer und den Monitor ein.



Falls Ihr Monitor dunkel bleibt, nachdem Sie die Kabel wieder angeschlossen haben, prüfen Sie Ihren Grafikkontroller und Ihren Computer.

Integrierte Diagnose

Ihr Monitor hat ein integriertes Diagnosewerkzeug, das Ihnen bei der Bestimmung hilft, ob die auftretende Bildschirmstörung an Ihrem Monitor oder an Ihrem Computer und der Grafikkarte liegt.

 **HINWEIS: Sie können die integrierte Diagnose nur durchführen, wenn das Videokabel abgezogen ist und sich der Monitor im Selbsttestmodus befindet.**

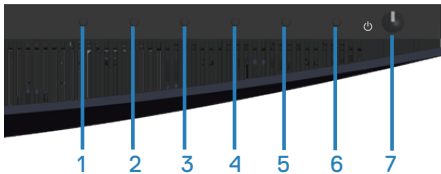

So führen Sie die integrierte Diagnose durch:

1. Stellen Sie sicher, dass der Bildschirm sauber ist (keine Staubpartikel auf der Bildschirmoberfläche).
2. Ziehen Sie das/die Videokabel von der Rückseite des Computers oder Monitors ab. Der Monitor ruft den Selbsttestmodus auf.
3. Halten Sie Taste 3, 5 Sekunden lang gedrückt halten. Ein grauer Bildschirm erscheint.
4. Untersuchen Sie den Bildschirm sorgfältig auf Abweichungen.
5. Drücken Sie erneut Taste 3 an der Unterseite des Monitors. Der Bildschirm wird rot.
6. Untersuchen Sie den Bildschirm auf Abweichungen.
7. Wiederholen Sie die Schritte 5 und 6 und prüfen das Display bei grünem, blauem, schwarzem, weißem Bildschirm und Textanzeige.

Der Test ist abgeschlossen, sobald der Textbildschirm erscheint. Drücken Sie zum Beenden erneut Taste 3.

Wenn Sie mit dem integrierten Diagnosewerkzeug keine Bildschirmstörung erkennen können, funktioniert der Monitor normal. Prüfen Sie die Grafikkarte und den Computer.



Allgemeine Probleme

Die folgende Tabelle enthält allgemeine Informationen zu üblichen Monitorproblemen, die auftreten könnten, sowie Korrekturvorschläge:

Allgemeine Symptome	Korrekturvorschläge
Kein Video/Betriebs-LED aus	<ul style="list-style-type: none">• Stellen Sie sicher, dass das Videokabel richtig und fest mit dem Monitor und dem Computer verbunden ist.• Vergewissern Sie sich, dass die Steckdose richtig funktioniert, indem Sie ein anderes elektrisches Gerät anschließen.• Achten Sie darauf, die Ein-/Austaste hinunterzudrücken.• Stellen Sie sicher, dass über das Menü Eingabe-Quelle die richtige Eingangsquelle ausgewählt ist.
Kein Video/Betriebs-LED ein	<ul style="list-style-type: none">• Erhöhen Sie Helligkeit und Kontrast über das Bildschirmmenü.• Führen Sie die Selbsttestfunktion des Monitors aus.• Prüfen Sie, ob Kontaktstifte am Videokabelanschluss verbogen oder abgebrochen sind.• Führen Sie die integrierte Diagnose aus.• Stellen Sie sicher, dass über das Menü Eingabe-Quelle die richtige Eingangsquelle ausgewählt ist.
Schlechter Fokus	<ul style="list-style-type: none">• Verwenden Sie keine Videoverlängerungskabel.• Setzen Sie den Monitor auf die Werkseinstellungen zurück (Zurücksetzen).• Ändern Sie die Videoauflösung entsprechend dem Seitenverhältnis.
Wackliges/zittriges Video	<ul style="list-style-type: none">• Setzen Sie den Monitor auf die Werkseinstellungen zurück (Zurücksetzen).• Prüfen Sie die Umgebungsfaktoren.• Stellen Sie den Monitor um und testen Sie ihn in einem anderen Zimmer.
Fehlende Pixel	<ul style="list-style-type: none">• Schalten Sie das Gerät aus und wieder ein.• Ein durchgehend inaktiver Pixel ist ein natürlicher Defekt, der in der LCD-Technologie auftreten kann.• Weitere Informationen über die Qualitätsrichtlinie für den Dell-Monitor und die Pixel finden Sie auf der Dell Support-Site unter: www.dell.com/support/monitors.



Dauerhaft leuchtende Pixel	<ul style="list-style-type: none"> • Schalten Sie das Gerät aus und wieder ein. • Ein durchgehend inaktiver Pixel ist ein natürlicher Defekt, der in der LCD-Technologie auftreten kann. • Weitere Informationen über die Qualitätsrichtlinie für den Dell-Monitor und die Pixel finden Sie auf der Dell Support-Site unter: www.dell.com/support/monitors.
Helligkeitsprobleme	<ul style="list-style-type: none"> • Setzen Sie den Monitor auf die Werkseinstellungen zurück (Zurücksetzen). • Passen Sie Helligkeits- und Kontrastregler im OSD-Menü an.
Geometrische Verzerrung	<ul style="list-style-type: none"> • Setzen Sie den Monitor auf die Werkseinstellungen zurück (Zurücksetzen). • Passen Sie horizontalen und vertikalen Steuerungen im OSD-Menü an.
Horizontale/vertikale Linien	<ul style="list-style-type: none"> • Setzen Sie den Monitor auf die Werkseinstellungen zurück (Zurücksetzen). • Führen Sie den Selbsttest des Monitors aus und prüfen Sie, ob diese Linien auch im Selbsttestmodus auftreten. • Prüfen Sie, ob Kontaktstifte am Videokabelanschluss verbogen oder abgebrochen sind. • Führen Sie die integrierte Diagnose aus.
Synchronisierungsprobleme	<ul style="list-style-type: none"> • Setzen Sie den Monitor auf die Werkseinstellungen zurück (Zurücksetzen). • Führen Sie den Selbsttest des Monitors aus und prüfen Sie, ob das Bild auch im Selbsttestmodus ungeordnet ist. • Prüfen Sie, ob Kontaktstifte am Videokabelanschluss verbogen oder abgebrochen sind. • Starten Sie den Computer im abgesicherten Modus neu.
Sicherheitsprobleme	<ul style="list-style-type: none"> • Nehmen Sie keine Schritte zur Problemlösung vor. • Wenden Sie sich umgehend an Dell.



Periodisch auftretende Probleme	<ul style="list-style-type: none"> • Stellen Sie sicher, dass das Videokabel richtig und fest mit dem Monitor und dem Computer verbunden ist. • Setzen Sie den Monitor auf die Werkseinstellungen zurück (Zurücksetzen). • Führen Sie den Selbsttest des Monitors aus und prüfen Sie, ob das intermittierende Problem auch im Selbsttestmodus auftritt.
Fehlende Farbe	<ul style="list-style-type: none"> • Führen Sie die Selbsttestfunktion des Monitors aus. • Stellen Sie sicher, dass das Videokabel richtig und fest mit dem Monitor und dem Computer verbunden ist. • Prüfen Sie, ob Kontaktstifte am Videokabelanschluss verbogen oder abgebrochen sind.
Falsche Farbe	<ul style="list-style-type: none"> • Ändern Sie den Color Setting Mode (Farbeinstellungsmodus) im OSD Color Settings (Farbeinstellungen), je nach Anwendung, auf Grafik oder Video. • Versuchen Sie verschiedene Voreingestellte Modi im OSD Farbe-Einstellungen. Passen Sie den R-/G-/B-Wert in Benutzerfarbe im OSD Farbe-Einstellungen an. • Ändern Sie das Eingangsfarbformat im OSD Farbe-Einstellungen in RGB oder YPbPr. • Führen Sie die integrierte Diagnose aus.
Ein auf dem Monitor längere Zeit verbliebenes, statisches Bild hat sich eingebrannt	<ul style="list-style-type: none"> • Aktivieren Sie die Energieverwaltungsfunktion, damit sich der Monitor bei Nichtbenutzung stets ausschaltet (weitere Informationen siehe Energieverwaltungsmodi). • Oder verwenden Sie einen sich dynamisch ändernden Bildschirmschoner.
Video-Ghosting oder Überschwingung	<ul style="list-style-type: none"> • Ändern Sie Reaktionszeit im Display-OSD je nach Einsatzbereich in Schnell oder Normal.



Produktspezifische Probleme

Spezifische Symptome	Korrekturvorschläge
Bild ist zu klein	<ul style="list-style-type: none">• Prüfen Sie die Längen-/Seitenverhältnis-Einstellung im OSD Display.• Setzen Sie den Monitor auf die Werkseinstellungen zurück (Zurücksetzen).
Der Monitor kann nicht mit den Tasten an der Unterseite des Bedienfeldes eingestellt werden	<ul style="list-style-type: none">• Schalten Sie den Monitor aus, ziehen Sie den Netzstecker ab, schließen Sie ihn wieder an und schalten Sie den Monitor wieder ein.• Überprüfen Sie, ob das OSD-Menü gesperrt ist. Falls ja, halten Sie die Menütaste zur Freigabe 10 Sekunden gedrückt. (Weitere Informationen finden Sie unter Sperr).
Kein Eingangssignal bei Tastenbetätigung	<ul style="list-style-type: none">• Prüfen Sie die Signalquelle. Stellen Sie sicher, dass sich der Computer nicht im Bereitschafts- oder Energiesparmodus befindet, indem Sie die Maus bewegen oder eine Taste der Tastatur drücken.• Prüfen Sie, ob das Videokabel richtig angeschlossen ist. Trennen Sie das Videokabel bei Bedarf und schließen Sie es wieder an.• Setzen Sie den Computer oder den Videoplayer zurück.
Das Bild füllt nicht den gesamten Bildschirm aus	<ul style="list-style-type: none">• Aufgrund verschiedener Videoformate (Seitenverhältnisse) von DVDs, erscheint die Anzeige am Monitor möglicherweise nicht als Vollbild.• Führen Sie die integrierte Diagnose aus.



Anhang

Sicherheitshinweise

-  **WARNUNG:** Die Verwendung von Reglern, Einstellungen und Verfahren, die nicht in dieser Dokumentation angegeben sind, kann zu Stromschlägen, elektrischen und/oder mechanischen Gefahren führen.

Informationen zu Sicherheitshinweisen finden Sie in den **Sicherheits-, Umwelt- und Richtlinieninformationen**.

FCC-Hinweis (nur USA) und Informationen zu anderen Richtlinien

FCC-Hinweise und Informationen zu anderen Richtlinien finden Sie auf der Webseite für Richtlinienkonformität unter www.dell.com/regulatory_compliance.

Dell kontaktieren

Kunden in den Vereinigten Staaten erreichen uns unter der Telefonnummer 800-WWW-DELL (800-999-3355).

-  **HINWEIS:** Falls Sie keine aktive Internetverbindung haben, finden Sie die Kontaktinformationen auf Ihrer Kaufrechnung, dem Lieferschein, Beleg oder im Dell-Produktkatalog.

Dell bietet online und über das Telefon verschiedene Support- und Kundendienstoptionen an. Die Verfügbarkeit kann je nach Land und Produkt variieren, einige Dienste sind in Ihrer Region möglicherweise nicht verfügbar.

So beziehen Sie online den Monitor-Support-Inhalt:

1. Besuchen Sie www.dell.com/support/monitors.

So kontaktieren Sie Dell bei Fragen zum Kauf, zum technischen Support oder zum Kundendienst:

1. Besuchen Sie www.dell.com/support.
2. Wählen Sie Ihr Land bzw. Ihre Region aus dem Auswahlménü **Land/Region wählen** im unteren Bereich der Seite.
3. Klicken Sie im linken Bereich der Seite auf **Kontakt**.
4. Wählen Sie den je nach Ihrem Bedarf den geeigneten Kundendienst- oder Support-Link.
5. Wählen Sie die Methode zur Kontaktaufnahme mit Dell, die für Sie bequem ist.

-  **WARNUNG:** Bei Displays mit glänzenden Blenden sollten Sie bei der Auswahl des Aufstellungsortes beachten, dass die Blende störende Reflektionen von Umgebungslicht und hellen Flächen verursachen kann.



Übermäßiger Schalldruck von Ohrhörern bzw. Kopfhörern kann einen Hörverlust bewirken. Eine Einstellung des Equalizers auf Maximalwerte erhöht die Ausgangsspannung am Ohrhörer- bzw. Kopfhörerausgang und damit auch den Schalldruckpegel.

