



Dell S2419HGF/S2719DGF

Ръководство на потребителя

Модел на монитора: S2419HGF/S2719DGF
Регулаторен модел: S2419HGFc/S2719DGFc



-  **ЗАБЕЛЕЖКА: ЗАБЕЛЕЖКА** показва важна информация, която Ви помага по-добре да използвате компютъра си.
-  **ВНИМАНИЕ: ВНИМАНИЕ** показва потенциална повреда на хардуера или загуба на данни, ако инструкциите не се следват.
-  **ПРЕДУПРЕЖДЕНИЕ: ПРЕДУПРЕЖДЕНИЕ** показва възможност за материални щети, телесна повреда или смърт.

Авторско право © 2018 г. Dell Inc. или дъщерните фирми на Dell. Всички права запазени. Dell, EMC и други търговски марки са търговски марки на Dell Inc. или дъщерните фирми на Dell. Други търговски марки може да са търговски марки на съответните им собственици.

2018 – 08

Ред. A00

Съдържание

За Вашия монитор	6
Съдържание на пакета	6
Характеристики на продукта	7
Идентифициране на компоненти и бутони за управление	9
Изглед отпред	9
Изглед отзад	10
Изглед отстрани	11
Изглед отдолу	11
Технически характеристики на монитора	14
Технически данни за разделителната способност	15
Поддържани видеорежими.	15
Готови режими на дисплея.	16
Електрически характеристики	18
Физически характеристики.	19
Екологични характеристики	21
Режими за управление на енергията	22
Plug and play функция	23
Качество на LCD монитора и политика за пикселите	23
Инструкции за поддръжка	23
Почистване на монитора	23
Инсталиране на монитора.	24

Монтиране на стойката	24
Свързване на монитора	26
Свързване на HDMI и USB 3.0 кабел	26
Свързване на DP кабел (купува се допълнително)	27
Организиране на кабелите	28
Сваляне на стойката	29
Работа с монитора	31
Включване на монитора.	31
Използване на бутоните за управление.	31
Контроли на екранното меню	33
Използване на екранното меню (OSD).	34
Достъп до екранното меню	34
Предупреждения на екранното меню.	47
Инсталиране на монитора.	50
Настройка на максималната разделителна способност	50
Ако работите с настолен или портативен компютър на Dell с достъп до интернет	50
Ако разполагате с настолен компютър, преносим компютър или видеокарта с марка, различна от Dell.	51
Използване на наклон	52
Отстраняване на неизправности	53
Самодиагностика.	53
Вградена диагностика	54
Често срещани проблеми	55
Проблеми, специфични за продукта.	58
Приложение	59



Инструкции за безопасност	59
Обявления на ФКК (само за САЩ) и друга регулаторна информация	59
Свързване с Dell	59



За Вашия монитор

Съдържание на пакета

Вашият монитор се предоставя с компонентите, показани по-долу. Уверете се, че сте получили всички компоненти и вижте [Свързване с Dell](#) за повече информация при констатиране на липси.

ЗАБЕЛЕЖКА: Някои елементи може да се предлагат като опция и да не са изпратени с Вашия компютър. Някои функции и/или мултимедия може да не са достъпни във всички страни.

	Монитор (S2419HGF)
	Монитор (S2719DGF)
	Повдигач на стойката
	Основа на стойката



	<p>Удължителен кабел (варира според страната)</p>
	<p>HDMI кабел (свържете към HDMI 2.0 порт, за да разрешите 144Hz скорост на опресняване)</p>
	<p>USB 3.0 upstream кабел (разрешава USB портовете на монитора)</p>
	<ul style="list-style-type: none"> • Ръководство за бърза настройка • Безопасност и регулаторна информация

Характеристики на продукта

Мониторът **Dell S2419HGF/S2719DGF** има активна матрица, тънък слой транзистор (TFT), течнокристален дисплей (LCD), антистатичен и LED подсветка. Функциите на монитора включват:

- **S2419HGF:** 60,97 cm (24 in) видима област на дисплея (измерена по диагонала). Разделителна способност 1920 x 1080 плюс поддръжка на цял екран за по-ниските разделителни способности.
- **S2719DGF:** 68,47 cm (27 in) видима област на дисплея (измерена по диагонала). Разделителна способност 2560 x 1440 плюс поддръжка на цял екран за по-ниските разделителни способности.
- Dell монитори с опция за избираемо адаптивно синхронизиране (AMD FreeSync™ или без синхронизиране), бързи скорости на опресняване и бързо време за отговор от 1 ms.
- Цифрови възможности за свързване с DisplayPort и HDMI.
- **S2419HGF:** Оборудвано с 1 USB upstream порт и 2 USB downstream порт.



- **S2719DGF**: Оборудвано с 1 USB upstream порт и 4 USB downstream порт.
- Plug and play функция, ако се поддържа от Вашия компютър.
S2419HGF поддържа Freesync 40 Hz - 120 Hz и може да се оверклоква до 144Hz.
S2719DGF поддържа Freesync 40 Hz - 144 Hz (HDMI) и може да се оверклоква до 155 Hz само през DisplayPort.
- Настройки на екранното меню (OSD) за лесно конфигуриране и оптимизиране на екрана.
- И двата монитора предлагат подобрени геймърски функции като Timer (Таймер), Frame Rate Counter (Брояч на кадрова честота) и Dark Stabilizer (Стабилизатор на тъмното) в допълнение към подобрени геймърски режими като FPS (стрелба от първо лице), RTS (стратегия в реално време), RPG (ролева игра) и 3 допълнителни геймърски режима за персонализиране на Вашите предпочитания.
- Отстраняема стойка и Асоциацията за стандартизация във видео електрониката (VESA™) 100 mm монтажни отвори за гъвкави решения за монтаж.
- Възможност за наклон, завъртане, завъртане по оста и настройка на височината.
- Защита - гнездо за заключване.
- Намалено съдържание на BFR/PVC (платките са направени от пластове без BFR/PVC).
- Стъкло без арсеник и само за панел без олово.
- Високо съотношение на динамичен контраст (8 000 000:1).
- Захранване 0,3 W при режим на готовност в спящ режим.
- Включен е софтуер Dell Display Manager
- Energy Gauge показва нивото на консумираната от монитора енергия в реално време.
- Оптимизирайте комфорта на очите с екран без премигвания и функция ComfortView, която намалява излъчената синя светлина.
- Premium Panel Exchange за спокойствие



Идентифициране на компоненти и бутони за управление

Изглед отпред

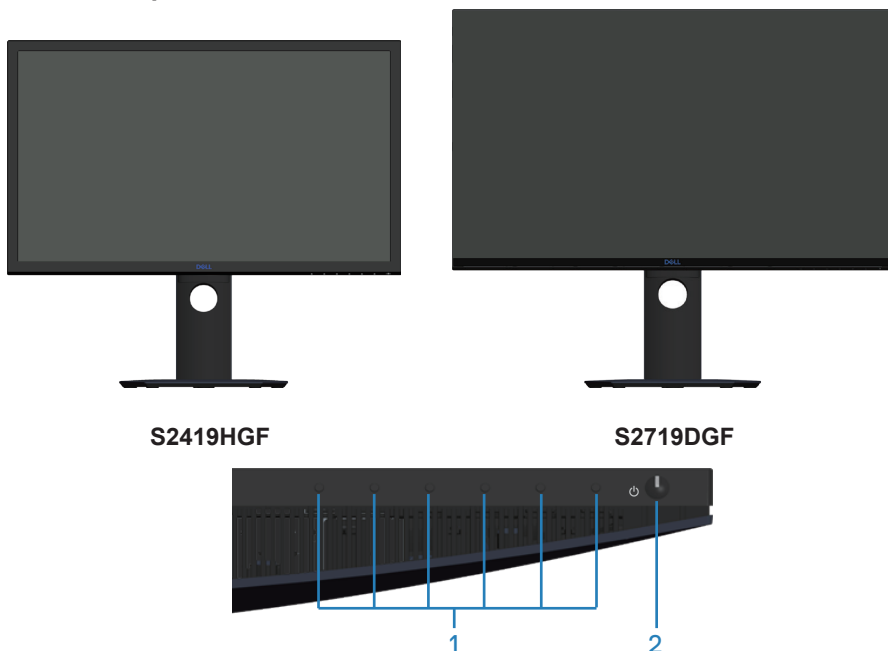

Бутони за управление

Етикет	Описание	Използвайте
1	Функционални бутони	Използвайте функционалните бутони за да регулирате елементи в екранното меню. (За повече информация вижте Използване на бутоните за управление).
2	Бутон вкл/изкл	Използвайте бутона на захранването за включване и изключване на монитора.



Изглед отзад

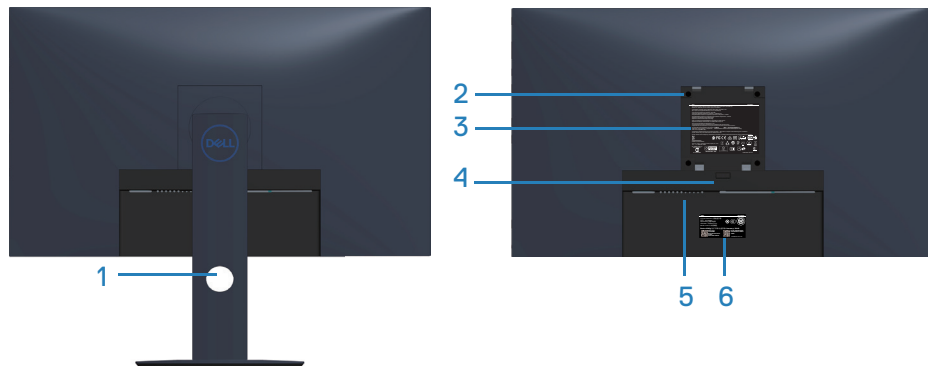

Изглед отзад със стойка

Етикет	Описание	Използвай
1	Гнездо за управление на кабели	Използвайте, за да организирате кабелите, като ги прокарате през гнездото.
2	Монтажни отвори VESA (зад капака VESA)	Монтажни отвори VESA (100 mm x 100 mm) Използвайте за стенен монтаж на монитора чрез комплект за стенен монтаж VESA.
3	Етикет за регулаторна информация	Изброява регулаторните одобрения.
4	Бутон за освобождаване на стойката	Освобождава стойката от монитора.
5	Защита - гнездо за заключващ механизъм	Закрепва монитора чрез заключващ механизъм. Закупува се отделно.
6	Регулаторен етикет (включително сериен номер на баркод и етикет за сервизно обслужване)	Изброява регулаторните одобрения. Направете справка с този етикет, ако трябва да се свържете с техническата поддръжка на Dell. Сервизния етикет е уникален идентификатор от цифри и букви, който позволява на техниците на Dell да идентифицират хардуерните компоненти на Вашия компютър и да получат достъп до гаранционната информация.



Изглед от страни



Изглед отдолу

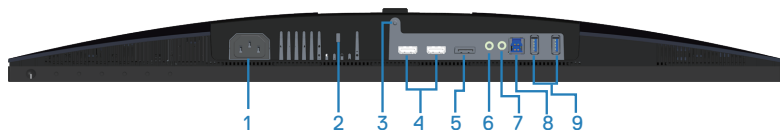

Изглед отдолу без стойката на монитора (S2419HGF)

Етикет	Описание	Използвай
1	Конектор за захранването	Свържете захранващия кабел (изпраща се с монитора).
2	Защита - гнездо за заключващ механизъм	Закрепете монитора с помощта на механизъм за заключване (купува се отделно), за да предотвратите неототоризирано движение на Вашия монитор.
3	Функция за заключване на стойката	За да заключите стойката към монитора с помощта на M3 x 6 mm болт (болтът не е включен).
4	HDMI 1.4 порт	Свържете компютъра чрез HDMI кабел.
5	DisplayPort 1.2	Свържете компютъра чрез DisplayPort кабел.
6	Изходен аудиопорт line-out	Свържете към външни активни високоговорители или събуфер (купува се допълнително).*
7	Порт за слушалки	Свързва се към слушалки.



8	USB upstream порт	Свържете USB кабел от този порт към Вашия компютър, за да разрешите USB портовете на Вашия монитор. Изключете USB кабела, за да разрешите USB BC1.2 порт за зареждане.
9	USB изходни портове	Свържете Вашите USB периферни устройства като устройства за съхранение и принтери. ЗАБЕЛЕЖКА: За да използвате този порт, трябва да свържете USB кабел (предоставя с Вашия монитор) към USB upstream порта на монитора и към компютъра.

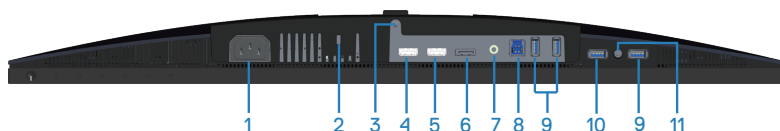

Изглед отдолу без стойката на монитора (S2719DGF)

Етикет	Описание	Използвай
1	Конектор за захранването	Свържете захранващия кабел (изпраща се с монитора).
2	Защита - гнездо за заключващ механизъм	Закрепете монитора с помощта на механизъм за заключване (купува се отделно), за да предотвратите неоторизирано движение на Вашия монитор.
3	Функция за заключване на стойката	За да заключите стойката към монитора с помощта на M3 x 6 mm болт (болтът не е включен).
4	HDMI 1.4 порт	Свържете компютъра чрез HDMI кабел.
5	HDMI 2.0 порт	Свържете компютъра чрез HDMI кабел.
6	DisplayPort 1.2	Свържете компютъра чрез DisplayPort кабел.
7	Изходен аудиопорт line-out	Свържете към външни активни високоговорители или събуфер (купува се допълнително).*
8	USB upstream порт	Свържете USB кабел от този порт към Вашия компютър, за да разрешите USB портовете на Вашия монитор.



9	USB изходни портове	<p>Свържете Вашите USB периферни устройства като устройства за съхранение и принтери.</p> <p> ЗАБЕЛЕЖКА: За да използвате този порт, трябва да свържете USB кабел (предоставя с Вашия монитор) към USB upstream порта на монитора и към компютъра.</p>
10	USB BC1.2 порт за зареждане	Свържете, за да заредите своето USB устройство.
11	Порт за слушалки	Свързва се към слушалки.

* Използването на слушалки не се поддържа за аудио line out порт.



Технически характеристики на монитора

Модел	S2419HGF	S2719DGF
Тип екран	Активна матрица - TFT LCD	
Тип панел	TN	
Видимо изображение		
Диагонал	609,70 mm (24 in.)	684,67 mm (27 in.)
Хоризонтална, активна зона	531,36 mm (20,88 in.)	596,74 mm (23,45 in.)
Вертикална, активна зона	298,89 mm (11,75 in.)	335,66 mm (13,19 in.)
Област	1562,46 cm ² (242,15 in. ²)	2010,76 cm ² (311,67 in. ²)
Честота на обновяване		
Осн.	1920x1080/120Hz (HDMI 1/HDMI 2/DP)	2560x1440/60Hz (HDMI 1) 2560x1440/144Hz (HDMI 2/DP)
Оверклок	1920x1080/144Hz (HDMI 1/HDMI 2/DP)	2560x1440/155Hz (DP)
Разстояние между пикселите	0,27675 mm	0,2331 mm
Пиксел за инч (PPI)	91	108
Зрителен ъгъл		
Хоризонтално	160° (станд.)	
Вертикално	170° (станд.)	
Brightness (Яркост)	350 cd/m ² (стандартно)	
Контрастно съотношение	1 000:1 (станд.) 8 000 000 към 1 (Динамичен контраст)	
Покритие на лицевата платка	Слабо замъгляване с 3Н твърдост	
Подсветка	LED система за подсветка по ръбовете	
Време за реакция	1 ms (G до G)	
Дълбочина на цвета	16,7 милиона цвята	
Цветова гама	CIE 1976 (84%), CIE 1931 (72%)	
Съвместимост с Dell display manager	Да	



Възможност за свързване	Два HDMI 1.4 порта (1920 x 1080, до 144 Hz) 1 DisplayPort 1.2 (1920 x 1080, до 144 Hz)	1 HDMI 1.4 порт (2560 x 1440, до 60 Hz) 1 HDMI 2.0 порт (2560 x 1440, до 144 Hz) 1 DisplayPort 1.2 (2560 x 1440, до 155 Hz)
Ширина на рамката (от ръба на монитора до активната област)	16,6 mm (горе) 16,8 mm(ляво/дясно) 21,3 mm (долу)	6,9 mm (горе) 7,4 mm(ляво/дясно) 19,1 mm (долу)
Защита	Гнездо за заключващ механизъм (заключване на кабели се продава отделно)	
Регулируемост		
Стойка с регулируема височина	130 mm	
Наклон	-5° to 21°	
Въртене	-45° to 45°	
Ос	-90° to 90°	

Технически данни за разделителната способност

Модел	S2419HGF	S2719DGF
Диапазон на хоризонтално сканиране	От 30 kHz до 140 kHz (автоматично)	От 30 kHz до 230 kHz (автоматично)
Вертикален диапазон на сканиране	От 40 Hz до 120 Hz (автоматично)	От 40 Hz до 144 Hz (автоматично)
Максимална готова разделителна способност	1920 x 1080 при 60 Hz за HDMI 1.4 (HDCP) порт.	2560 x 1440 при 60 Hz за HDMI 1.4 (HDCP) порт.

Поддържани видеорежими

Модел	S2419HGF/S2719DGF
Възможности на видео дисплея (HDMI)	480p, 480i, 576p, 720p, 1080p, 576i, 1080i



**Готови режими на дисплея
S2419HGF**

Режим на дисплея	Хоризонтална честота (kHz)	Вертикална честота (Hz)	Честота на пикселите (MHz)	Полярност при синхронизиране (хоризонт./верт.)
VESA, 720 x 400	31,5	70,1	28,3	-/+
VESA, 640 x 480	31,5	60,0	25,2	-/-
VESA, 640 x 480	37,5	75,0	31,5	-/-
VESA, 800 x 600	37,9	60,3	40,0	+/+
VESA, 800 x 600	46,9	75,0	49,5	+/+
VESA, 1024 x 768	48,4	60,0	65,0	-/-
VESA, 1024 x 768	60,0	75,0	78,8	+/+
VESA, 1152 x 864	67,5	75,0	108,0	+/+
VESA, 1280 x 1024	64,0	60,0	108,0	+/+
VESA, 1280 x 1024	80,0	75,0	135,0	+/+
VESA, 1600 x 900	60,0	60,0	108,0	+/+
VESA, 1920 x 1080	67,5	60,0	148,5	+/+
VESA, 1920 x 1080	274,3	119,9	137,1	+/-
VESA, 1920 x 1080	332,9	143,9	166,4	+/-



S2719DGF

Режим на дисплея	Хоризонтална честота (kHz)	Вертикална честота (Hz)	Честота на пикселите (MHz)	Полярност при синхронизиране (хоризонт./верт.)
VESA, 720 x 400	31,5	70,1	28,3	-/+
VESA, 640 x 480	31,5	59,9	25,2	-/-
VESA, 640 x 480	37,5	75,0	31,5	-/-
VESA, 800 x 600	37,9	60,3	40,0	+/+
VESA, 800 x 600	46,9	75,0	49,5	+/+
VESA, 1024 x 768	48,4	60,0	65,0	-/-
VESA, 1024 x 768	60,0	75,0	78,8	+/+
VESA, 1152 x 864	67,5	75,0	108,0	+/+
VESA, 1280 x 768	47,8	59,9	79,5	-/+
VESA, 1280 x 1024	64,0	60,0	108,0	+/+
VESA, 1280 x 1024	79,9	75,0	135,0	+/+
VESA, 1600 x 1200	75,0	60,0	162,0	+/+
VESA, 1680 x 1050	65,3	60,0	146,3	-/+
VESA, 1920 x 1080	67,5	60,0	148,5	+/+
VESA, 1920 x 1200	74,6	59,9	193,3	-/+
VESA, 2048 x 1080	66,6	60,0	147,2	+/-
VESA, 2560 x 1440	88,8	60,0	241,5	+/-
VESA, 2560 x 1440	586,0	143,9	222,0	+/-
VESA, само за 2560 x 1440 DP	634,0	154,8	240,1	+/-



Електрически характеристики

Модел	S2419HGF/S2719DGF
Входен видеосигнал	HDMI 1.4 (HDCP), 600 mV за всяка диференциална линия, 100 ома входен импеданс на диференциален чифт HDMI 2.0 (HDCP), 600 mV за всяка диференциална линия, 100 ома входен импеданс на диференциален чифт (само за S2719DGF) DisplayPort 1.2, 600 mV за всеки диференциален ред, 100 ohm входен импеданс на диференциална двойка
Входно напрежение/ честота/ток	От 100 VAC до 240 VAC/50 Hz или 60 Hz ± 3 Hz/1,5 A  ЗАБЕЛЕЖКА: Входният АС ток трябва да бъде 1,5 А (станд.).
Пусков ток	Няма повреда при студено стартиране на 100 VAC~240 VAC



Физически характеристики

Модел	S2419HGF
Тип сигнален кабел	Цифров: отстраняем, HDMI, 19 извода
Гланц на предна рамка	Черна рамка - 2-4 единици блясък
Размери (със стойка)	
Височина (удължена)	498,6 mm (19,63 in.)
Височина (компрес.)	368,6 mm (14,51 in.)
Ширина	565,0 mm (22,24 in.)
Дълбочина	177,0 mm (6,97 in.)
Размери (без стойка)	
Височина	336,8 mm (13,26 in.)
Ширина	565,0 mm (22,24 in.)
Дълбочина	50,0 mm (1,97 in.)
Размери на стойката	
Височина (удължена)	400,8 mm (15,78 in.)
Височина (компрес.)	353,4 mm (13,91 in.)
Ширина	239,4 mm (9,43 in.)
Дълбочина	177,0 mm (6,97 in.)
Тегло	
Тегло с опаковката	7,55 kg (16,64 lb)
Тегло с модула на стойката и кабелите	5,29 kg (11,66 lb)
Тегло без модула на стойката (няма кабели)	3,28 kg (7,23 lb)
Тегло на модула на стойката	1,68 kg (3,70 lb)



Модел	S2719DGF
Тип сигнален кабел	Цифров:отстраняем, HDMI, 19 извода
Гланц на предна рамка	Черна рамка - 2-4 единици блясък
Размери (със стойка)	
Височина (удължена)	524,8 mm (20,66 in.)
Височина (компрес.)	394,8 mm (15,54 in.)
Ширина	611,6 mm (24,08 in.)
Дълбочина	184,4 mm (7,26 in.)
Размери (без стойка)	
Височина	361,6 mm (14,24 in.)
Ширина	611,6 mm (24,08 in.)
Дълбочина	55,2 mm (2,17 in.)
Размери на стойката	
Височина (удължена)	418,4 mm (16,47 in.)
Височина (компрес.)	370,7 mm (14,60 in.)
Ширина	244,4 mm (9,62 in.)
Дълбочина	184,4 mm (7,26 in.)
Тегло	
Тегло с опаковката	9,23 kg (20,35 lb)
Тегло с модула на стойката и кабелите	6,39 kg (14,09 lb)
Тегло без модула на стойката (няма кабели)	4,27 kg (9,41 lb)
Тегло на модула на стойката	1,78 kg (3,92 lb)



Екологични характеристики

Модел	S2419HGF	S2719DGF
Температура		
При работа	От 0°C до 40°C (от 32°F до 104°F)	
При съхранение	<ul style="list-style-type: none"> • Съхранение: От -20°C до 60°C (от -4°F до 140°F) • Доставка: От -20°C до 60°C (от -4°F до 140°F) 	
Влажност		
При работа	От 10% до 80% (без кондензиране)	
При съхранение	<ul style="list-style-type: none"> • Съхранение от 5% до 90% (без кондензация) • Доставка от 5% до 90% (без кондензация) 	
Надморска височина		
При работа (макс.)	5 000 m (16 400 фута)	
При съхранение (макс.)	12 192 m (40 000 фута)	
Топлинно разсейване	<ul style="list-style-type: none"> • 184,38 BTU/час (макс.) • 85,36 BTU/час (станд.) 	<ul style="list-style-type: none"> • 290,23 BTU/час (макс.) • 119,50 BTU/час (станд.)



Режими за управление на енергията

Ако имате карта за дисплей на VESA, съвместима DPM или сте инсталирали софтуер на компютъра си, мониторът автоматично ще намали консумацията на енергия при липса на активност. Това се нарича Икономичен режим*.

Ако компютърът открие въвеждане от клавиатурата, мишката или други входни устройства, мониторът автоматично възобновява функционирането. Таблицата по-долу показва консумацията на енергия и сигналите при използване на функцията за автоматично намаляване на консумацията на енергия.

* Нулева консумация на енергия в изключен режим може да бъде постигната само чрез изваждане на захранващия кабел от монитора.

S2419HGF

VESA Режими	Хоризонт. синхр.	Вертикално синхр.	Видео	Индикатор на захранването	Консумация на енергия
Нормална работа	Активен	Активен	Активен	Бял	54 W (макс.) 25 W (станд.)
Активен изкл. режим	Не е активно	Не е активно	Празно	Бяло (свети)	По-малко от 0,3 W
Изключване	-	-	-	Изкл.	По-малко от 0,3 W

S2719DGF

VESA Режими	Хоризонт. синхр.	Вертикално синхр.	Видео	Индикатор на захранването	Консумация на енергия
Нормална работа	Активен	Активен	Активен	Бял	85 W (макс.) 35 W (станд.)
Активен изкл. режим	Не е активно	Не е активно	Празно	Бяло (свети)	По-малко от 0,3 W
Изключване	-	-	-	Изкл.	По-малко от 0,3 W

Този документ е само за информационни цели и отразява резултатите в лабораторни условия. Вашият продукт може да е с различна производителност в зависимост от софтуера, компонентите и периферните устройства, които сте поръчали, и няма задължение да се актуализира такава информация. Съответно, клиентът не трябва да разчита на тази информация при вземането на решения за електрическите допуски или по друг начин. Никакви гаранции за точността или пълнотата - нито изрични, нито подразбиращи се.



Plug and play функция

Можете да инсталирате монитора в системата, съвместима с Plug and Play. Мониторът автоматично предоставя на компютърна система Extended Display Identification Data (EDID) чрез Display Data Channel (DDC) протоколи, така че системата може сама да се конфигурира и да оптимизира настройките на монитора. Повечето инсталации на монитора са автоматични, можете да изберете различни настройки, ако желаете. За повече информация относно промяната на настройките на монитора вижте [Работа с монитора](#).

Качество на LCD монитора и политика за пикселите

По време на производствения процес на LCD монитора, не е необичайно за един или повече пиксели да останат непроменени, което е трудно забележимо и не засяга качеството на дисплея или използваемостта. За повече информация относно Политиката за качество на мониторите на Dell и Политиката за пикселите, вижте уеб сайта за поддръжка на Dell www.dell.com/support/monitors.

Инструкции за поддръжка

Почистване на монитора

 **ПРЕДУПРЕЖДЕНИЕ:** Преди почистване на монитора, изключете захранващия кабел на монитора от електрическия контакт.

 **ВНИМАНИЕ:** Прочетете и следвайте [Инструкции за безопасност преди почистване на монитора](#).



За най-добри практики следвайте инструкциите в списъка по-долу докато разопаковате, почиствате или боравите с монитора:

- За почистване на екрана навлажнете леко с вода мека чиста кърпа. Ако е възможно използвайте специална кърпа за почистване на екран или разтвор, подходящ за антистатични покрития. Не използвайте бензол, разтворител, амоняк, абразивни почистващи препарати или съгъстен въздух.
- Използвайте леко навлажнена кърпа за почистване на монитора. Избягвайте използването на какъвто и да било почистващ препарат, защото някои препарати оставят бяла следа по монитора.
- Ако забележите бял прах, когато разопаковате монитора си, избършете го с кърпа.
- Трябва да боравите внимателно с монитора, защото по-тъмните на цвят монитори се драскат по-лесно и драскотините са по-видими в сравнение с по-светлите монитори.
- За да се запази най-доброто качество на изображението на монитора, използвайте динамично променящ се скрийнсейвър и изключете монитора, когато не се използва.



Инсталиране на монитора

Монтиране на стойката

-  **ЗАБЕЛЕЖКА:** Когато мониторът се експедира от фабриката, стойката е отделена.
-  **ЗАБЕЛЕЖКА:** Следната процедура се прилага за стойката, изпратена заедно с Вашия монитор. Ако свързвате стойка на друга фирма, вижте документацията, изпратена заедно със стойката.

Монтиране на стойката на монитора:

1. Следвайте инструкциите върху страничните крила на кашона, за да извадите стойката от горната възглавница, която я крепи.
2. Вкарайте блоковете на основата на стойка в гнездото на стойката докрай.
3. Повдигнете дръжката на винта и я завъртете по часовниковата стрелка.
4. След пълното затягане на винта сгънете ръкохватка, така че да влезе във вдлъбнатината и да не стърчи.

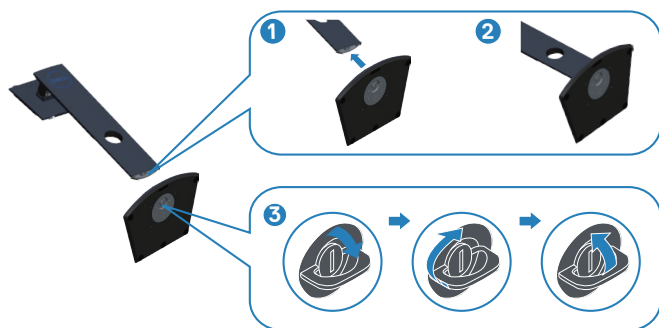

5. Прикрепете блока на стойката към монитора.

- Напаснете двете щифта в горната част на стойката към жлеба на гърба на монитора.
- Натиснете стойката надолу, докато щракне на място.

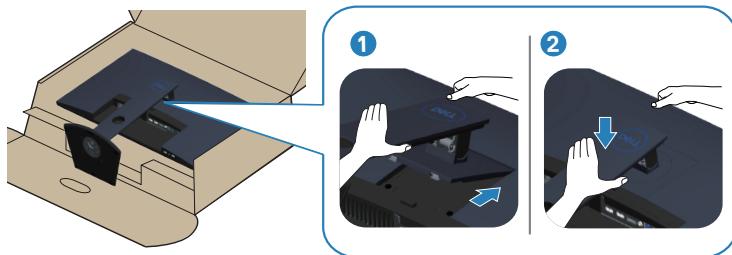

6. Поставете монитора в изправено положение.



Свързване на монитора

⚠ ПРЕДУПРЕЖДЕНИЕ: Преди да започнете процедурите в този раздел, следвайте [Инструкции за безопасност](#).

📎 ЗАБЕЛЕЖКА: Не свързвайте всички кабели към компютъра едновременно. Се препоръчва да прокарате кабелите през гнездото за управление на кабели, преди да ги свържете към монитора.

Свързване на монитора към компютъра:

1. Изключете компютъра и извадете захранващия кабел.
2. Свържете HDMI или DisplayPort кабела от монитора с компютъра.

Свързване на HDMI и USB 3.0 кабел

S2419HGF

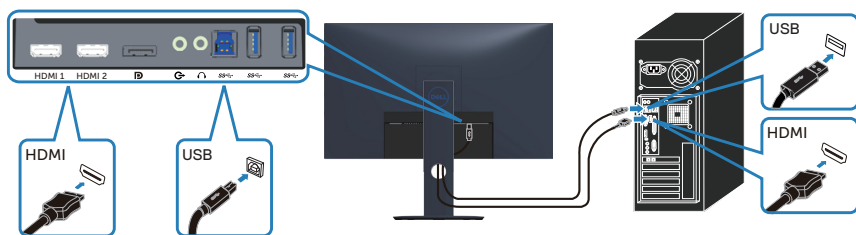

S2719DGF

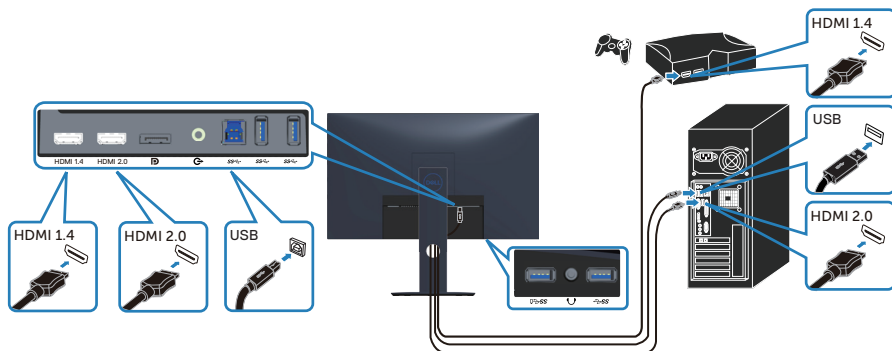

1. Свържете upstream USB 3.0 порт (кабел се изпраща заедно с Вашия монитор) до подходящ USB 3.0 порт на Вашия компютър. (Вижте [Изглед отдолу](#) за повече информация.)
2. Свържете USB 3.0 периферни устройства към downstream USB 3.0 порт на монитора.
3. Свържете захранващите кабели на компютъра и монитора в стенен контакт.

Свързване на DP кабел (купува се допълнително)

S2419HGF



S2719DGF



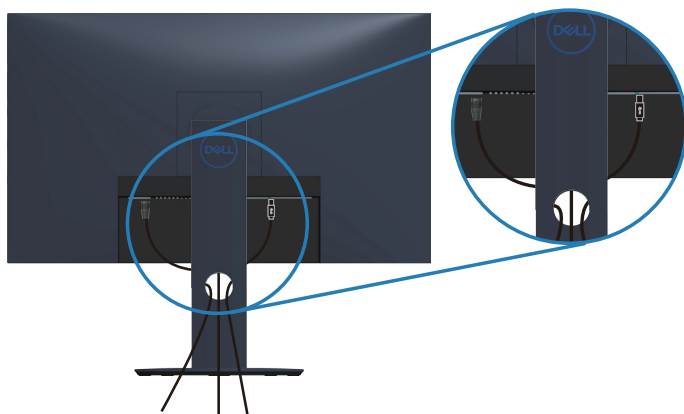

Организиране на кабелите

Използвайте гнездо за управление на кабели, за да организирате кабели, свързани към Вашия монитор.



Сваляне на стойката

-  **ЗАБЕЛЕЖКА:** За да избегнете драскотини по екрана при премахване на стойката, уверете се, че мониторът е поставен върху мека и чиста повърхност.
-  **ЗАБЕЛЕЖКА:** Следната процедура се прилага само за стойката, изпратена заедно с Вашия монитор. Ако свързвате стойка на друга фирма, вижте документацията, изпратена заедно със стойката.

Отстраняване на стойката:

1. Поставете монитора върху меко парче плат или възглавница на маса.

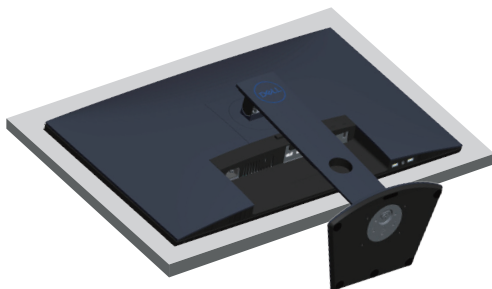

2. Натиснете и задръжте бутона за освобождаване на стойката, след което повдигнете стойката от монитора.

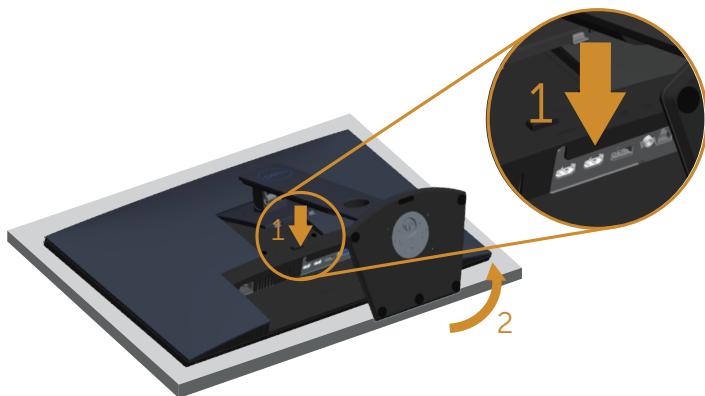

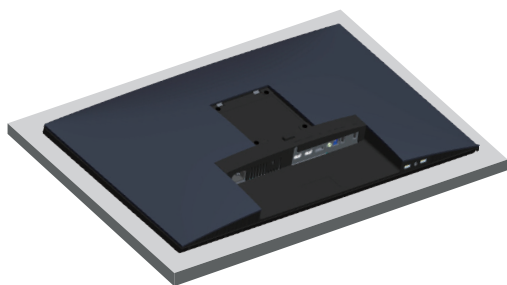

Работа с монитора

Включване на монитора

Натиснете бутона , за да включите монитора.

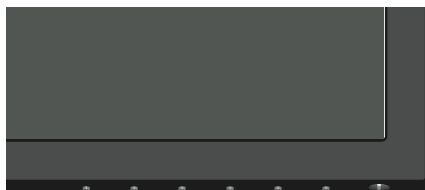

S2419HGF



S2719DGF

Използване на бутоните за управление

Използвайте бутоните за управление в долната част на монитора, за да регулирате показания образ.

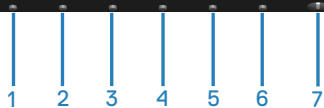
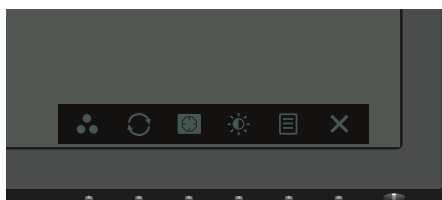

S2419HGF





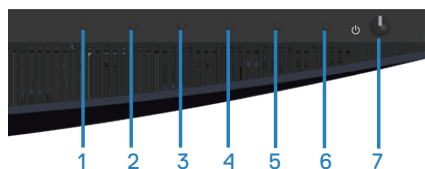



S2719DGF



Бутони за управление



Следната таблица описва бутоните за управление:

Бутони за управление	Описание
1  Shortcut key (Пряк път)/ Preset Modes (Готови настройки)	Използвайте този бутон, за да изберете от списък с готови режими.
2  FreeSync	Използвайте този бутон, за да стартирате менюто FreeSync.
3  Dark Stabilizer (Стабилизатор на тъмното)	Използвайте този режим, за да стартирате менюто Dark Stabilizer (Стабилизатор на тъмното).
4  Brightness/Contrast (Яркост/контраст)	Използвайте този бутон за активиране на настройката Brightness (Яркост)/Contrast (Контраст)/Volume (Сила на звука).
5  Menu (Меню)	Използвайте бутона Menu (меню) за стартиране на екранното меню (OSD) и избор в екранното меню. Вижте Достъп до екранното меню .
6  Exit (Изход)	Използвайте бутона, за да се върнете към главното меню или излезете от главно меню на екрана.
7  Бутон за включване/ изключване (с LED индикатор)	С бутон Power (Вкл/Изкл) мониторът се включва и изключва. Непрекъснатата бяла светлина показва, че мониторът е Оп (включен) и напълно функциониращ. Мигацият бял индикатор показва икономичен режим.



Контроли на екранното меню



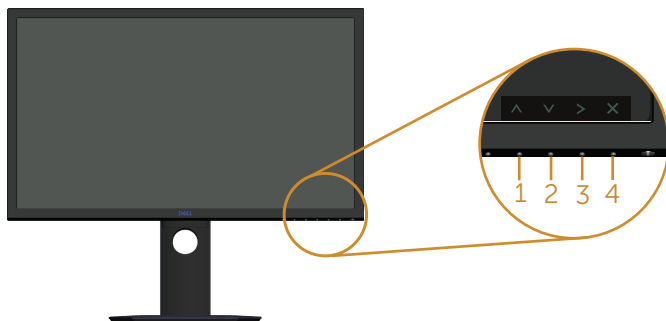

Използвайте бутоните на долната страна на монитора, за да конфигурирате настройките на изображението.

S2419HGF

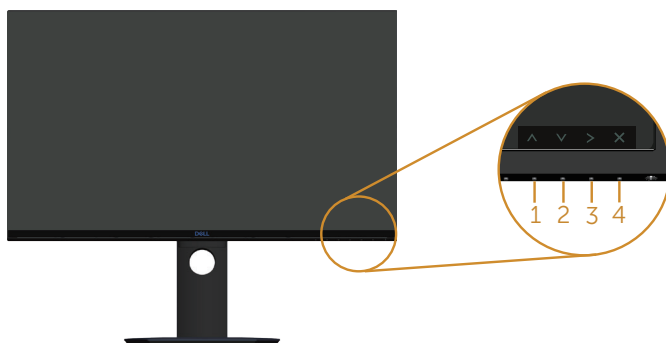

S2719DGF



Бутони за управление	Описание
1  Нагоре	Използвайте бутон Up (стрелка нагоре) , за да увеличите стойности или да се преместите стъпка нагоре в менюто.
2  Надолу	Използвайте бутон Down (стрелка надолу) , за да намалите стойности или да се преместите стъпка надолу в менюто.
3  OK	Използвайте бутон OK , за да потвърдите избора си в менюто.
4  Назад	Използвайте бутон Назад , за да се върнете назад към предишното меню.



Използване на екранното меню (OSD)

Достъп до екранното меню

 **ЗАБЕЛЕЖКА:** Всички промени, които правите, се записват автоматично, когато се преместите в друго меню, излезете от екранното меню или изчакайте екранното меню да се затвори автоматично.

1. Натиснете бутона , за да отворите главното екранно меню.

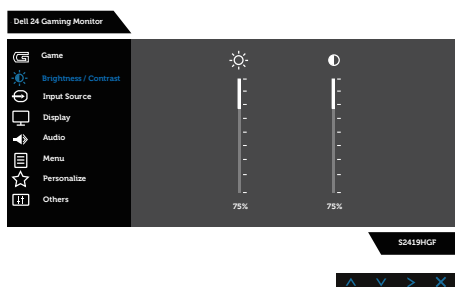

Главно меню за HDMI входен сигнал



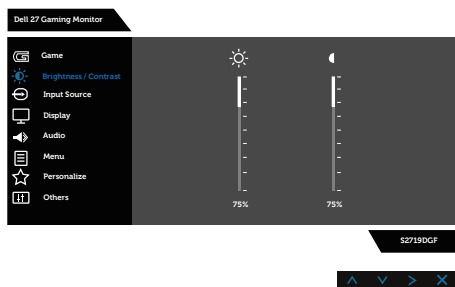





S2419HGF



S2719DGF



2. Натиснете бутоните  и  за навигацията между опциите за настройка. Когато преминавате от една икона на друга, името на опцията се маркира. Вижте следната таблица за пълен списък с всички опции, налични за монитора.
3. Натиснете бутона  веднъж, за да се активира опцията за маркиране отново.



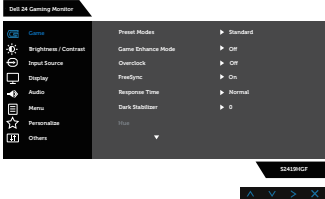
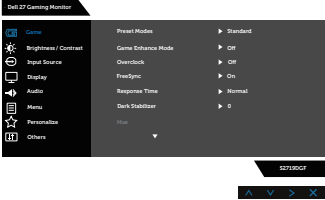









4. Натиснете бутона  и , за да изберете желанния параметър.
5. Натиснете , след което използвайте бутоните  и  според индикаторите в менюто, за да направите промените си.
6. Изберете бутона , за да се върнете на главното меню.

Икона	Меню и подменюта	Описание
	Game (Игра)	<p>Използвайте Game (Игра), за да регулирате режима за настройка на Game (Игра).</p> <div style="text-align: center;">  <p>S2419HGF</p>  <p>S2719DGF</p> </div>



<p>Preset Modes (Готови режими)</p>	<p>Когато изберете готов режим, можете да изберете Standard (Станд.), FPS, RTS, RPG, Game 1 (Игра 1), Game 2 (Игра 2), Game 3 (Игра 3), ComfortView, Warm (Топли), Cool (Студени) или Custom Color (Потребителски цвят) от списъка.</p> <ul style="list-style-type: none"> • Standard (Стандартен режим): Зарежда настройките по подразбиране за цветовете на монитора. Това е готовият режим по подразбиране. • FPS: Зарежда цветови настройки, подходящи за игри от типа First-Person Shooter. • RTS: Зарежда цветови настройки, подходящи за игри от типа Real-Time Strategy (стратегия в реално време). • RPG: Зарежда цветови настройки, подходящи за игри по роли. • Game 1 (Игра 1)/Game 2 (Игра 2)/Game 3 (Игра 3): Позволява Ви да персонализирате цветови настройки за Вашите игрови нужди. • ComfortView (Комфорт): Намалява нивото на синя светлина, излъчвана от екрана, за да направи гледането по-комфортно за очите Ви. • Warm (Топли цветове): Увеличава цветовата температура. Екранът изглежда по-топъл с червен/жълт нюанс. • Cool (Студени цветове): Намалява цветовата температура. Екранът изглежда по-студен със син нюанс. • Custom Color (Потребителски цвят): Позволява ръчна регулиране на цветовете настройки.
<p>Game Enhance Mode (Режим за подобряване на игри)</p>	<p>Регулирайте Game Enhance Mode (Режим за подобряване на игри) на Off (Искл.), Timer (Таймер), Frame Rate (Таймер, кадровата честота) или Display Alignment (Подравняване на дисплея).</p>
<p>Overclock (Оверклок)</p>	<p>Позволява Ви да работите с монитора при по-висока скорост на опресняване от посочената в техническите характеристики на панела.</p> <p> ЗАБЕЛЕЖКА: Възможно е оверклок да доведе до премигване на екрана. За да намалите тези ефекти, опитайте да настроите по-ниска стойност опресняване в менюто Overclock Refresh Rate (Опресняване при оверклок).</p> <p> ЗАБЕЛЕЖКА: Тази функция е налична за входен сигнал HDMI и DP (за S2419HGF). Тази функция е налична само за DP входен сигнал (за S2719DGF).</p>



Freesync	Позволява Ви да включите или изключите Freesync.
Response Time (Време за отговор)	Можете да изберете между Normal (Нормален), Fast (Бърз) или Super fast (Супер бърз)
Dark Stabilizer (Стабилизатор на тъмното)	Функцията подобрява видимостта в тъмни игрови сценарии. Колкото по-висока е стойността (между 0 и 3), толкова по-голяма е видимостта на тъмните области на показания образ.
Hue (Нюанс)	<p>Тази функция може да смени цвета на видеоизображението на зелено или лилаво. Тя се използва за постигане на желания телесен тон.</p> <p>Използвайте  и  за регулиране на нюанса от 0 до 100.</p> <p>Натиснете  за увеличаване на зелената сянка на видеоизображението.</p> <p>Натиснете  за увеличаване на лилавата сянка на видеоизображението.</p> <p> ЗАБЕЛЕЖКА: Регулиране на Hue (Нюанс) е достъпно само при избор на готов режим FPS, RTS и RPG.</p>
Saturation (Наситеност)	<p>Тази функция може да регулира наситеността на цветовете на видеоизображението. Използвайте  и  за регулиране на наситеността от 0 до 100.</p> <p>Натиснете  за да изберете монохромен изглед на видеоизображението.</p> <p>Натиснете  за да изберете цветен изглед на видеоизображението.</p> <p> ЗАБЕЛЕЖКА: Регулиране на Saturation (Наситеност) е достъпно само при избор на готов режим FPS, RTS и RPG.</p>
Reset Game (Нулиране на игра)	Позволява връщане на фабричните настройки за игри на Вашия монитор.





Brightness/ Contrast (Яркост/ контраст)

Използвайте това меню за активиране на регулиране на brightness/contrast (яркост/контраст).

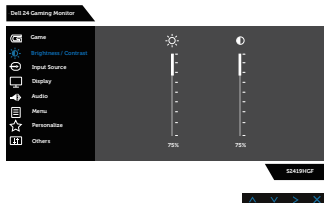

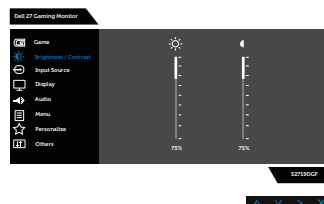

S2419HGF



S2719DGF

Brightness (Яркост)



Brightness (Яркост) регулира луминесценцията на подсветката.

Натиснете бутона  за да увеличите яркостта и натиснете бутона  за да намалите яркостта (мин. 0/макс. 100).

 **ЗАБЕЛЕЖКА:** Ръчната настройка на яркостта е забранена, когато динамичният контраст е включен.

Contrast (Контраст)

Първо настройте яркостта, след това настройте контраста, само ако е необходимо допълнително регулиране.

Натиснете бутона  за да увеличите контраста и бутона  за да намалите контраста (мин. 0/макс. 100).

Функцията contrast (контраст) регулира степента на разлика между тъмнина и светлина на екрана на монитора.





Input Source (Източник на входен сигнал)

Използвайте бутона за входен сигнал, за да изберете между различните видеоизточници, които могат да бъдат свързани към монитора Ви.

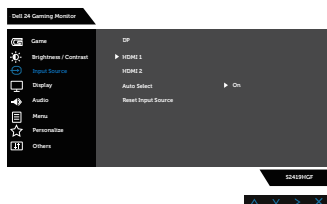

S2419HGF

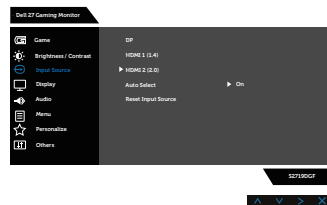

S2719DGF

DP

Изберете входен сигнал DP, когато използвате (DP) конектор. Натиснете , за да изберете входен сигнал DP.

HDMI 1

Изберете входен сигнал HDMI 1, когато използвате HDMI 1 конектор. Натиснете , за да изберете входен сигнал HDMI 1.

HDMI 2

Изберете входен сигнал HDMI 2, когато използвате HDMI 2 конектор. Натиснете , за да изберете входен сигнал HDMI 2.

 **ЗАБЕЛЕЖКА:** За S2719DGF HDMI 2 входен порт е версия HDMI 2.0

Auto Select (Автоматичен избор)

Изберете автоматичен избор, за да сканирате за налични входни сигнали.

Reset Input Source (Нулиране на източник на входен сигнал)

Изберете тази опция, за да възстановите Input Source (Източник на входен сигнал) по подразбиране





Display (Дислей)

Използвайте дислей за регулиране на изображението.

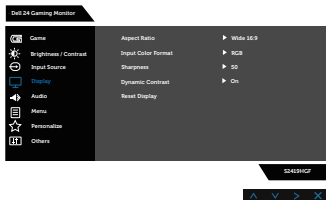

S2419HGF

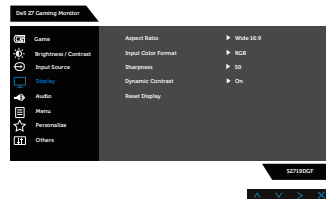

S2719DGF

Aspect Ratio (Пропорции)

Регулира пропорциите на широк Wide 16:9 (екран 16:9), 4:3 или 5:4.

Input Color Format (Входящ цветови режим)

Позволява задаване на режима за входен видеосигнал на:

- RGB: Изберете тази опция ако мониторът Ви е свързан към компютър или DVD плейър чрез HDMI кабел.
- YPbPr: Изберете тази опция ако Вашият DVD плейър поддържа само YPbPr изход.

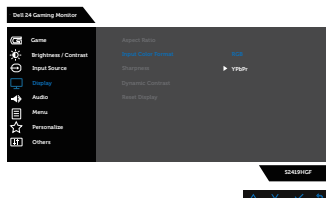



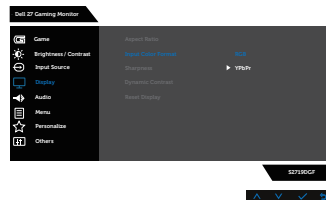



S2419HGF





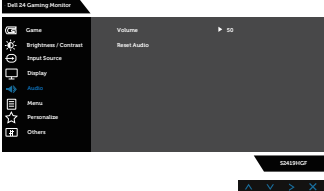
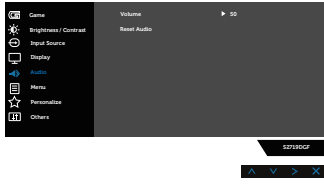

S2719DGF

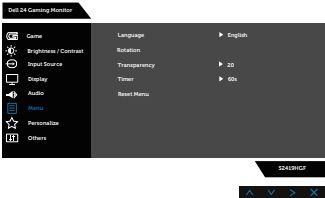
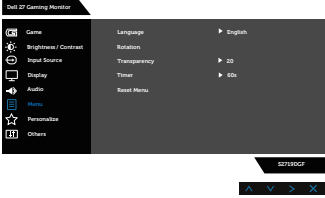

	<p>Sharpness (Острота)</p>	<p>Тази функция може да направи изображението по-остро или по-меко. Използвайте  и  за регулиране на рязкостта от 0 до 100.</p> <p> ЗАБЕЛЕЖКА: Стойността 100 е с най-голяма рязкост.</p>
	<p>Dynamic Contrast (Динамичен контраст)</p>	<p>Позволява увеличаване на нивото на контраст а предоставяне на по-остри и по-детайлни изображения. Натиснете бутона , за да изберете dynamic contrast (динамичен контраст) on (вкл.) или off (изкл.).</p> <p> ЗАБЕЛЕЖКА: Dynamic contrast (Динамичен контраст) предоставя по-висок контраст, ако изберете готов режим game (игра) или movie (филм).</p>
	<p>Reset Display (Нулиране на дисплея)</p>	<p>Изберете тази опция, за да възстановите настройките по подразбиране на дисплея.</p>
	<p>Audio (Звук)</p>	 <p>S2419HGF</p>  <p>S2719DGF</p>
	<p>Volume (Сила на звука)</p>	<p>Използвайте бутоните, за да настроите силата на звука. Минималната стойност е 0 (-). Максималната стойност е 100 (+).</p>
	<p>Reset Audio (Нулиране на звук)</p>	<p>Изберете тази опция, за да възстановите настройките по подразбиране на дисплея.</p>



	Меню (Меню)	<p>Изберете тази опция, за да регулирате настройките на екранното меню като например езиките на екранното меню, времето, за което менюто остава на екрана и други.</p>  <p>S2419HGF</p>  <p>S2719DGF</p>
	Language (Език)	<p>Опциите Language (Език) избират за OSD един от осемте езици (English, Español, Français, Deutsch, Português (Brasil), Русский, 简体中文, 日本語).</p>
	Rotation (Завъртане)	<p>Изберете тази опция, за да завъртите екранното меню.</p>
	Transparency (Прозрачност)	<p>Изберете тази опция, за да промените прозрачността на менюто като натиснете бутоните  и  от 0 до 100.</p>
	Timer (Таймер)	<p>Време за задържане на екранното меню: Задава продължителността от време, през която екранното меню остава активно след последното натискане на бутон.</p> <p>Използвайте  и , за да регулирате плъзгача в стъпки от 1 секунда от 5 до 60 секунди.</p>
	Reset Menu (Нулиране на менюто)	<p>Нулирайте всички настройки на екранното меню на фабричните им стойности.</p>





Personalize (Персонализиране)

Потребителите могат да изберат от Shortcut key 1 (Клавиш за пряк път 1), Shortcut key 2 (Клавиш за пряк път 2), Shortcut key 3 (Клавиш за пряк път 3), Shortcut key 4 (Клавиш за пряк път 4), Power Button LED (LED на бутона на захранването), USB или Reset Personalization, Preset Modes (Персонализация на нулирането, готови режими) или Volume (Сила на звука) и задайте като shortcut key (клавиш за пряк път).

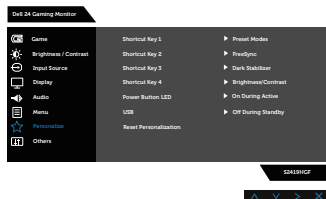

S2419HGF

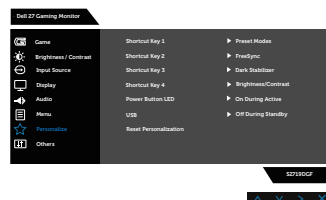

S2719DGF

Shortcut Key 1 (Клавиш за пряк път 1)

Потребителят може да избере една от следните опции: Preset Modes (Готови режими), Game Enhance Mode (Режим за подобряване на игри), Overclock (Оверклок), FreeSync, Dark Stabilizer (Стабилизатор на тъмното), Brightness/Contrast (яркост/контраст), Input Source (източник на входен сигнал), Aspect Ratio (пропорции), Volume (Сила на звука) или Rotation (Завъртане) за задаване на shortcut key 1 (клавиш за пряк път 1).

Shortcut Key 2 (Клавиш за пряк път 2)

Потребителят може да избере една от следните опции: preset modes (готови режими), Game Enhance Mode (Режим за подобряване на игри), Overclock (Оверклок), FreeSync, Dark Stabilizer (Стабилизатор на тъмното), Brightness/Contrast (яркост/контраст), Input Source (източник на входен сигнал), Aspect Ratio (пропорции), Volume (сила на звука) или Rotation (Завъртане) за задаване на shortcut key 2 (клавиш за пряк път 2).

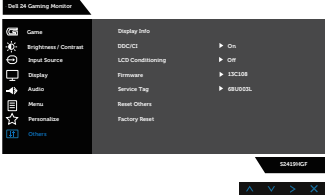
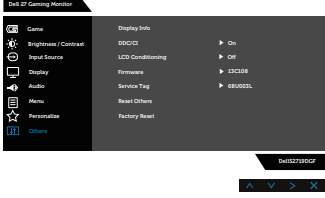

<p>Shortcut Key 3 (Клавиш за пряк път 3)</p>	<p>Потребителят може да избере една от следните опции: preset modes (готови режими), Game Enhance Mode (Режим за подобряване на игри), Overclock (Оверклок), Freesync, Dark Stabilizer (Стабилизатор на тъмното), Brightness/Contrast (яркост/контраст), Input Source (източник на входен сигнал), Aspect Ratio (пропорции), Volume (сила на звука) или Rotation (Завъртане) за задаване на shortcut key 3 (клавиш за пряк път 3).</p>
<p>Shortcut Key 4 (Клавиш за пряк път 4)</p>	<p>Потребителят може да избере една от следните опции: preset modes (готови режими), Game Enhance Mode (Режим за подобряване на игри), Overclock (Оверклок), Freesync, Dark Stabilizer (Стабилизатор на тъмното), Brightness/Contrast (яркост/контраст), Input Source (източник на входен сигнал), Aspect Ratio (пропорции), Volume (сила на звука) или Rotation (Завъртане) за задаване на shortcut key 4 (клавиш за пряк път 4).</p>
<p>Power Button LED (Индикатор на бутона за включване и изключване)</p>	<p>Позволява Ви да зададете за индикатора на захранването On During Active (Вкл. по време на активен режим) или Off During Active (Изкл. по време на активен режим) с цел икономия на енергия.</p>
<p>USB</p>	<p>Дава възможност да зададете USB On During Standby (Вкл. на USB в режим на готовност) или Off During Standby (Изкл. на USB в режим на готовност) за икономия на енергия.</p>
<p>Reset Personalization (Нулиране на персонализиране)</p>	<p>Позволява Ви да възстановите настройката по подразбиране на клавиша за пряк път.</p>
<p> Others (Други)</p>	<div style="text-align: center;">  <p>S2419HGJ</p> </div> <div style="text-align: center;">  <p>S2719DGF</p> </div>



Display Info (Информация за дисплея)

Натиснете, за да покажете информацията за дисплея.

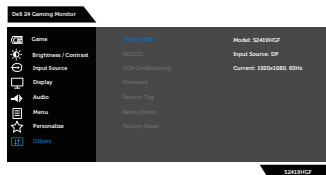

S2419HGF



S2719DGF

DDC/CI

DDC/CI (display data channel/command interface) позволява регулиране на параметрите на Вашия монитор (яркост, цветови баланс и др.) чрез софтуера на Вашия компютър.

Можете да забраните тази функция като изберете **disable** (забрани).

Разрешете тази функция за най-добро потребителско изживяване и оптимална производителност на Вашия монитор.

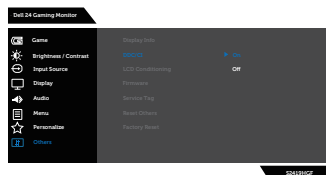

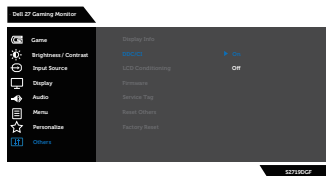

S2419HGF



S2719DGF

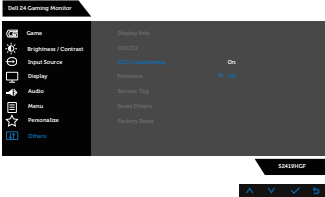
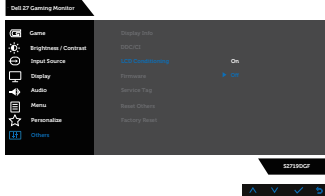

<p>LCD Conditioning (LCD напасване)</p>	<p>Спомага за намаляването на краткотрайно задържане на изображението. В зависимост от степента на задържане на изображението, възможно е изпълнението на програмата да отнеме известно време. За да стартирате LCD напасване, изберете Off (Изкл.).</p>  <p>S2419HGF</p>  <p>S2719DGF</p>
<p>Firmware (Фърмуер)</p>	<p>Показва версията на фърмуера на дисплея.</p>
<p>Service Tag (Сервизен етикет)</p>	<p>Показва номера на сервизния етикет на дисплея.</p>
<p>Reset Other (Нулиране на други)</p>	<p>Нулирайте всички настройки под менюто с настройки others (други) на готовите им фабрични стойности.</p>
<p>Factory Reset (Фабрично нулиране)</p>	<p>Нулира всички настройки като връща готовите им фабрични стойности.</p>

 **ЗАБЕЛЕЖКА:** Мониторът Ви има вградена функция за автоматично калибриране на яркостта за компенсация на LED стареенето.



Предупреждения на екранното меню

Когато е разрешена функцията **Dynamic Contrast (Динамичен контраст)** (в тези готови режими: **Game (Игра)** или **Movie (Филм)**), е забранена ръчната настройка на яркостта е забранена.

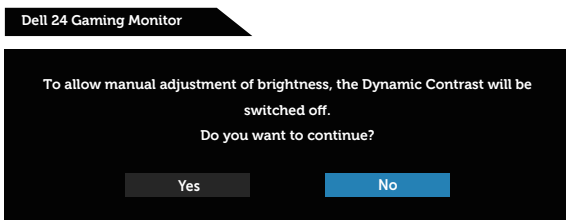

S2419HGF



S2719DGF

Следното съобщение се появява преди да бъде забранена функцията **DDC/CI**:

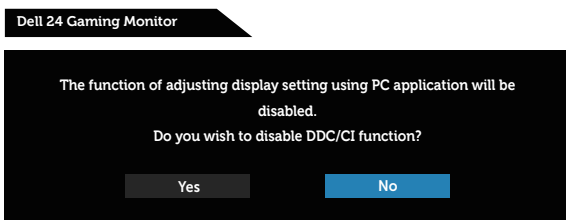

S2419HGF

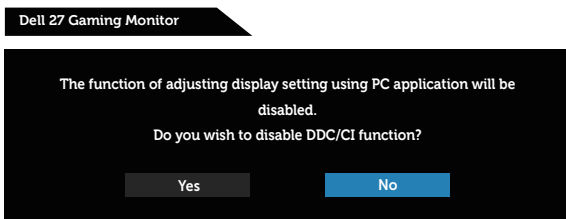

S2719DGF



Следното съобщение се появява, когато мониторът влезе в **Power Save Mode (Икономичен режим)**:



Ако HDMI кабелът не е свързан, ще се появи плаващ диалогов прозорец, както е показано по-долу. Мониторът ще влезе в Power Save Mode (Икономичен режим) след 4 минути, ако е оставен в това състояние.

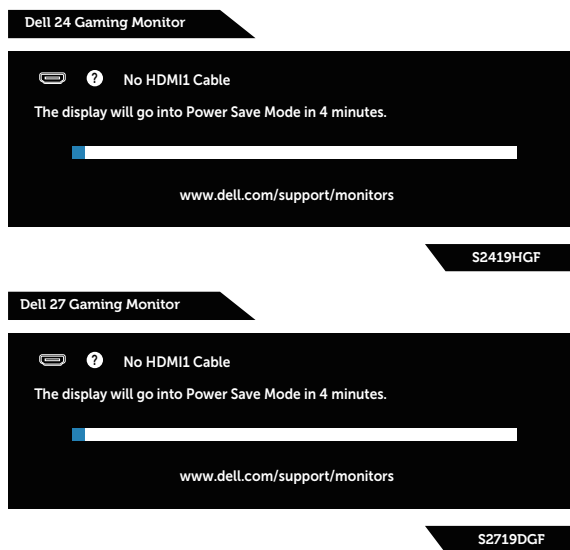

Ако DP кабелът не е свързан, ще се появи плаващ диалогов прозорец, както е показано по-долу. Мониторът ще влезе в Power Save Mode (Икономичен режим) след 4 минути, ако е оставен в това състояние.

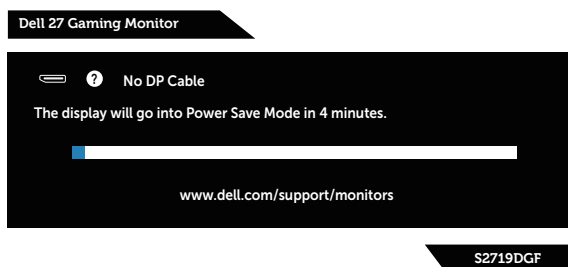
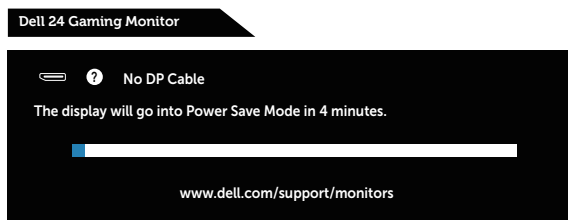

Вижте [Отстраняване на неизправности](#) за повече информация.



Инсталиране на монитора

Настройка на максималната разделителна способност

За да зададете максималната разделителна способност на монитора:

В Windows 7, Windows 8, Windows 8.1 и Windows 10:

1. Само за Windows 8 и Windows 8.1, изберете плочката Desktop (Работен плот), за да превключите на класически работен плот.
2. Щракнете с десния бутон върху работния плот и щракнете върху **Screen resolution (Разделителна способност на екрана)**.
3. Щракнете върху падащото меню с разделителна способност на екрана и изберете **1920 x 1080** (за S2419HGF) или **2560 x 1440** (за S2719DGF).
4. Щракнете върху **ОК**.

Ако не виждате **1920 x 1080** (за S2419HGF) или **2560 x 1440** (за S2719DGF), възможно е да трябва да актуализирате драйвера на видеокартата си. В зависимост от Вашия компютър, изпълнете една от следните процедури:

Ако имате настолен или преносим компютър Dell:

- Отидете на www.dell.com/support, въведете сервизния номер на компютъра и изтеглете най-новия драйвер за Вашата графична карта.

Ако използвате компютър, различен от Dell (преносим или настолен):

- Отидете на сайта за поддръжка на Вашия компютър и изтеглете най-новите драйвери за графичната карта.
- Отидете на уеб сайта на графичната карта и да изтеглете най-новите драйвери за картата.

Ако работите с настолен или портативен компютър на Dell с достъп до интернет

1. Отидете на www.dell.com/support, въведете сервизния си номер и изтеглете най-новия драйвер за Вашата графична карта.
2. След инсталиране на драйверите за Вашата видеокарта, опитайте да зададете отново разделителната способност **1920 x 1080** (за S2419HGF) или **2560 x 1440** (за S2719DGF).



ЗАБЕЛЕЖКА: Ако не можете да зададете разделителна способност **1920 x 1080** (за S2419HGF) или **2560 x 1440** (за S2719DGF), свържете се с Dell, за да поискате информация за видеокарта, която поддържа тези разделителни способности.



Ако разполагате с настолен компютър, преносим компютър или видеокарта с марка, различна от Dell

В Windows 7, Windows 8, Windows 8.1 и Windows 10:

1. Само за Windows 8 и Windows 8.1, изберете плочката Desktop (Работен плот), за да превключите на класически работен плот.
2. Натиснете с десния бутон на мишката върху работната площ и изберете **Personalization (Персонализиране)**.
3. Щракнете върху **Change Display Settings (Промяна настройките на дисплея)**.
4. Щракнете върху **Advanced Settings (Разширени настройки)**.
5. Открийте доставчика на графичния контролер от описанието в горната част на прозореца (напр. NVIDIA, ATI, Intel и др.).
6. Вижте уеб сайта на доставчика на графичната карта за актуализиран драйвер (например, www.ATI.com ИЛИ www.AMD.com).
7. След инсталиране на драйверите за Вашата видеокарта, опитайте да зададете отново разделителната способност **1920 x 1080** (за S2419HGF) или **2560 x 1440** (за S2719DGF).



Използване на наклон

 **ЗАБЕЛЕЖКА:** Когато мониторът се изпраща от фабриката, стойката не е прикрепена.

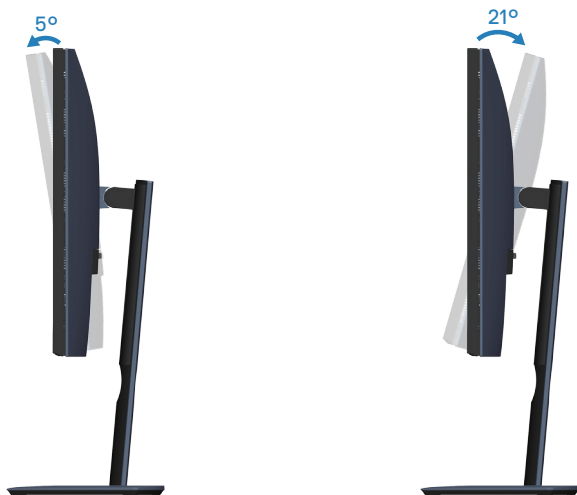

Отстраняване на неизправности

⚠ ПРЕДУПРЕЖДЕНИЕ: Преди да започнете процедурите в този раздел, следвайте [Инструкции за безопасност](#).

Самодиагностика

Вашият мониторът осигурява функция за самодиагностика, която Ви позволява да проверите дали мониторът функционира правилно. Ако мониторът и компютърът са свързани правилно, но екранът на монитора остава тъмен, пуснете самодиагностика за монитора като изпълните следните стъпки:

1. Изключете компютъра и монитора.
2. Изключете всички видеокабели от монитора. По този начин няма нужда компютърът да участва.
3. Включете монитора.

Ако мониторът работи правилно, той ще открие, че няма сигнал и ще се появи едно от следните съобщения. Докато сте в режим на самодиагностика, индикаторът на захранването остава бял.

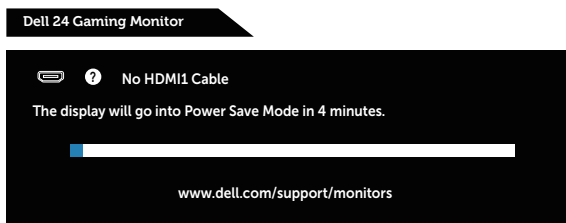

S2419HGF

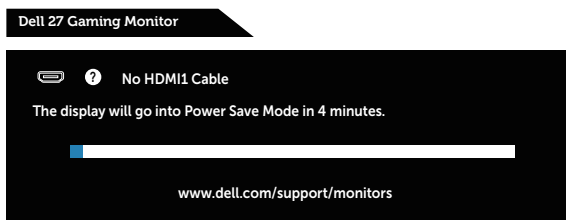

S2719DGF

📌 ЗАБЕЛЕЖКА: Тази кутийка също се появява по време на нормална операция на системата, ако видеокабелът е изключен или повреден.

4. Изключете монитора и свържете видео кабела; после включете компютъра и монитора.



Ако мониторът Ви остане тъмен, след като свържете кабелите повторно, проверете видеоконтролера и компютър си.

Вградена диагностика

Мониторът Ви има вграден инструмент за диагностика, който Ви помага да определите дали дадена аномалия на екрана Ви представлява свойствен проблем с монитора, или с Вашия компютър и видеокарта.

 **ЗАБЕЛЕЖКА:** Можете да пуснете вградената диагностика, само когато видеокабелът е изключен и мониторът е в режим за самодиагностика.

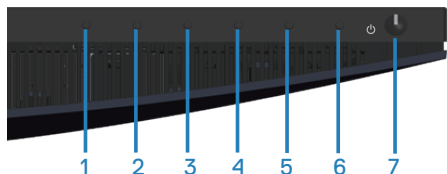

За да изпълните вградена диагностика:

1. Уверете се, че екранът е чист (няма прахови частици по повърхността на екрана).
2. Изключете видеокабела от гърба на компютъра или монитора. Мониторът влиза в режим за самодиагностика.
3. Натиснете и задръжте Бутон 3 за 5 секунди. Появява се сив екран.
4. Внимателно разгледайте екрана за аномалии.
5. Натиснете Бутон 3 отдолу на монитора отново. Цветът на екрана се променя на червено.
6. Инспектирайте дисплея за всякакви аномалии.
7. Повторете стъпки 5 и 6 за инспектиране на дисплея при зелено, синьо, черно, бяло и екрани с текст.

Текстът свършва, когато се появи екранът с текст. За изход натиснете отново Бутон 3.

Ако не открие аномалии при работа в екрана чрез вградения диагностичен инструмент, мониторът функционира правилно. Проверете видеокартата и компютъра.



Често срещани проблеми

Следната таблица съдържа обща информация за често срещани проблеми на монитора, които можете да срещнете, и възможните решения:

Общи симптоми	Вероятни разрешения
Няма видео/ индикаторът на захранването е изключен	<ul style="list-style-type: none">• Уверете се, че видеокабелът, свързващ монитора и компютъра, е свързан правилно и сигурно.• Проверете дали контактът функционира правилно с помощта на друго електрическо оборудване.• Уверете се, че бутонът за включване е натиснат до край.• Уверете се, че е избран правилният източник на входен сигнал чрез меню Input Source (Източник на входен сигнал).
Няма видео/ индикаторът на захранването е включен	<ul style="list-style-type: none">• Увеличете яркостта и контраста с помощта на екранното меню.• Извършете самодиагностика на функциите на монитора.• Проверете за огънати или счупени изводи на конектора на видеокабела.• Пуснете вградената самодиагностика.• Уверете се, че е избран правилният източник на входен сигнал чрез меню Input Source (Източник на входен сигнал).
Лош фокус	<ul style="list-style-type: none">• Елиминирайте удължителните видеокабели.• Нулирайте монитора до Фабрични настройки (Factory Reset (Фабрично нулиране)).• Промените разделителната способност на видеото на правилните пропорции.
Нестабилно/ накъсано видео	<ul style="list-style-type: none">• Нулирайте монитора до Фабрични настройки (Factory Reset (Фабрично нулиране)).• Проверете екологичните фактори.• Преместете монитора и тествайте в друга стая.
Липсващи пиксели	<ul style="list-style-type: none">• Направете цикъл от включване и изключване.• Пиксел, който постоянно не свети, представлява естествен дефект, който може да възникне в LCD технологията.• За повече информация относно Политиката за качество на мониторите на Dell и Политиката за пикселите, вижте уеб сайта за поддръжка на Dell: www.dell.com/support/monitors.



Остатъчни пиксели	<ul style="list-style-type: none"> • Направете цикъл от включване и изключване. • Пиксел, който постоянно не свети, представлява естествен дефект, който може да възникне в LCD технологията. • За повече информация относно Политиката за качество на мониторите на Dell и Политиката за пикселите, вижте уеб сайта за поддръжка на Dell: www.dell.com/support/monitors.
Проблеми с яркостта	<ul style="list-style-type: none"> • Нулирайте монитора до Фабрични настройки (Factory Reset (Фабрично нулиране)). • Регулира контролите на яркостта и контраста чрез екранното меню.
Геометрично изкривяване	<ul style="list-style-type: none"> • Нулирайте монитора до Фабрични настройки (Factory Reset (Фабрично нулиране)). • Регулирайте хоризонталните и вертикалните контроли чрез екранното меню.
Хоризонтални/вертикални линии	<ul style="list-style-type: none"> • Нулирайте монитора до Фабрични настройки (Factory Reset (Фабрично нулиране)). • Извършете проверка с функцията за самодиагностика на монитора и определете дали тези редове също са в режим за самодиагностика. • Проверете за огънати или счупени изводи на конектора на видеокабела. • Пуснете вградената самодиагностика.
Проблеми при синхронизацията	<ul style="list-style-type: none"> • Нулирайте монитора до Фабрични настройки (Factory Reset (Фабрично нулиране)). • Извършете проверка с функцията за самодиагностика на монитора и определете дали екранът изглежда объркано в режима за самодиагностика. • Проверете за огънати или счупени изводи на конектора на видеокабела. • Рестартирайте компютъра в безопасен режим.
Проблеми, свързани с безопасността	<ul style="list-style-type: none"> • Не предприемайте каквито и да било стъпки за отстраняване на неизправности. • Свържете се с Dell незабавно.
Периодични проблеми	<ul style="list-style-type: none"> • Уверете се, че видеокабелът, свързващ монитора и компютъра, е свързан правилно и сигурно. • Нулирайте монитора до Фабрични настройки (Factory Reset (Фабрично нулиране)). • Извършете проверка с функцията за самодиагностика на монитора и определете дали повтарящите се проблеми се появяват в режима за самодиагностика.



Липсва цвят	<ul style="list-style-type: none"> • Извършете самодиагностика на функциите на монитора. • Уверете се, че видеокабелът, свързващ монитора и компютъра, е свързан правилно и сигурно. • Проверете за огнати или счупени изводи на конектора на видеокабела.
Грешен цвят	<ul style="list-style-type: none"> • Променете Color Setting Mode (Режим на цвetoва настройка) в екранното меню Color Settings (Цвetoви настройки) на Graphics (Графика) или Video (Видео) в зависимост от приложението. • Опитайте различни Preset Modes (Готови режими) в екранното меню Color (Цвetoви) настройки. Регулирайте стойността R/G/B в Custom Color (Потребителски цвят) в екранното меню Color (Цвetoви) настройки. • Променете Input Color Format (Формат на входящ цвят) на RGB или YPbPr в екранното меню Color (Цвetoви) настройки. • Пуснете вградената самодиагностика.
Задържане на образ от статично изображение вляво на монитора за дълъг период от време	<ul style="list-style-type: none"> • Използвайте функцията Управление на захранването, за да изключите монитора по всяко време, когато не се използва (за повече информация вижте Режими за управление на енергията). • Като алтернатива можете да използвате динамично променящ се скрийнсейвър.
Образ призрак или надхвърляне	<ul style="list-style-type: none"> • Променете Response Time (Време за реакция) в екранното меню Display (Дисплей) на Fast (Бързо) или Normal (Нормално) в зависимост от Вашето приложение и употребата.



Проблеми, специфични за продукта

Специфични симптоми	Вероятни разрешения
Образът на екрана е твърде малък	<ul style="list-style-type: none">• Проверете настройка Aspect Ratio (Пропорции) в екранното меню Настройки на Display (Дисплея).• Нулирайте монитора до Фабрични настройки (Factory Reset (Фабрично нулиране)).
Мониторът не може да се регулира с бутоните в долната част на панела	<ul style="list-style-type: none">• Изключете монитора, извадете захранващия кабел, включете го отново, след което включете монитора.• Проверете дали екранното меню е заключено. Ако е така, натиснете и задръжте бутона меню в продължение на 10 секунди за отключване. (За повече информация вижте Lock (Заключване)).
Няма входен сигнал при натискане на потребителските контроли	<ul style="list-style-type: none">• Проверете входния източник. Уверете се, че компютърът не е в режим на готовност или спящ режим чрез преместване на мишката или натискане на произволен клавиш на клавиатурата.• Проверете дали видеокабелът е включен правилно. Изключете и свържете отново видеокабела, ако е необходимо.• Нулирайте компютъра или видеоплейъра.
Картината не запълва целия екран	<ul style="list-style-type: none">• Заради различните видеоформати (пропорции) на DVD, мониторът може да не показва съдържанието на цял екран.• Пуснете вградената самодиагностика.



Приложение

Инструкции за безопасност

 **ПРЕДУПРЕЖДЕНИЕ:** Използването на команди, регулировки или процедури, различаващи се от описаните в настоящата документация може да причини излагане на риск от токов удар, електрически опасности и други механични опасности.

За повече информация относно инструкциите за безопасност, вижте **Безопасност, околна среда и нормативна информация (SERI)**.

Обявления на ФКК (само за САЩ) и друга регулаторна информация

За обявления на ФКК и друга регулаторна информация, вижте уеб сайта за съвместимост с нормативната уредба на адрес www.dell.com/regulatory_compliance.

Свързване с Dell

За клиенти в Съединените американски щати, позвънете на 800-WWW-DELL (800-999-3355).

 **ЗАБЕЛЕЖКА:** Ако нямате активна интернет връзка, ще намерите информация за контакти във фактурата за покупка, опаковъчната ведомост, сметката или в продуктовия каталог на Dell.

Dell предлага няколко опции за онлайн и телефонна поддръжка и обслужване. Наличността варира според държавата и продукта, а някои услуги може да не са налични за Вашия район.

Получаване на онлайн съдържание за поддръжка на монитора:

1. Посетете www.dell.com/support/monitors.

За да се свържете с Dell относно проблеми, свързани с продажби, техническа поддръжка или обслужване на клиента:

1. Посетете www.dell.com/support.
2. Проверете държавата или региона си в падащото меню **Choose A Country/Region (Избор на държава/регион)** в долната част на страницата.
3. Щракнете върху **Contact Us (Контакти)** в лявата част на страницата.
4. Изберете подходяща услуга или връзка за поддръжка според нуждите Ви.
5. Изберете удобен за Вас метод за контакт с Dell.

 **ПРЕДУПРЕЖДЕНИЕ:** При дисплеи с лъскави лицеви панели, потребителят трябва да обърне особено внимание при поставянето на дисплея, защото лицевият панел може да отрази околната светлина и ярки повърхности.

