

Bedienungsanleitung

Dell S2218H/S2318H/S2318HX

Modellnr.: S2218H/S2318H/S2318HX

Richtlinienmodell: S2218Hc/S2318Hc



Hinweis, Achtung und Warnung

 **HINWEIS:** Ein Hinweis zeigt wichtige Informationen an, die Ihnen helfen können, ein besseres Verständnis von Ihrem Computer zu erlangen.

 **ACHTUNG:** Achtung zeigt mögliche Hardwareschäden und Datenverluste an, falls Anweisungen nicht befolgt werden.

 **WARNUNG: Eine Warnung zeigt eine mögliche Gefahr von Sachschäden und (lebensgefährlichen) Personenschäden an.**

Änderungen der Informationen in diesem Dokument sind vorbehalten.

© 2017 Dell Inc. Alle Rechte vorbehalten.

Eine Vervielfältigung dieser Materialien ist ohne schriftliche Erlaubnis der Dell Inc. strengstens untersagt.

In diesem Text verwendete Marken: und das *DELL*-Logo sind Marken der Dell Inc.; *Microsoft* und *Windows* sind Marken oder eingetragene Marken der Microsoft Corporation in den Vereinigten Staaten und/oder anderen Ländern, *Intel* ist eine eingetragene Marke der Intel Corporation in den Vereinigten Staaten und anderen Ländern; und *ATI* ist eine Marke der Advanced Micro Devices, Inc. *ENERGY STAR* ist eine eingetragene Marke der U.S. Environmental Protection Agency. Als *ENERGY STAR*-Partner hat Dell Inc. bestimmt, dass dieses Produkt die *ENERGY STAR*-Richtlinien für Energieeffizienz erfüllt. Weitere in diesem Dokument verwendete Marken und Markennamen beziehen sich entweder auf Unternehmen, die diese Marken und Namen für sich beanspruchen, oder deren Produkte. Die Dell Inc. verzichtet auf proprietäre Interessen an Marken und Markennamen, die nicht ihr Eigentum sind.

Inhalt



Über Ihren Monitor	5
Lieferumfang	5
Produktmerkmale.....	6
Übersicht über Einzelteile und Bedienelemente	8
Plug-and-Play-Fähigkeit.....	11
Qualität des LCD-Monitors und Pixelrichtlinie	11
Leitfaden für die Wartung.....	11
Ihren Monitor einrichten.....	12
Ständer anschließen	12
Ihren Monitor anschließen	13
Kabel organisieren.....	14
Monitorständer abnehmen	15
Monitor bedienen.....	16
Monitor einschalten.....	16
Bedienelemente an der Frontblende verwenden.....	16
Bildschirmmenü (OSD) verwenden.....	19





Maximale Auflösung einstellen.....	32
Neigungswinkel anpassen.....	33
Problemlösung.....	34
Selbsttest.....	34
Integrierte Diagnose.....	35
Allgemeine Probleme.....	36
Produktspezifische Probleme.....	38
Anhang.....	39
FCC-Hinweis (nur USA) und Informationen zu anderen Richtlinien.....	39
Dell kontaktieren.....	39
Ihren Monitor einrichten.....	40
Technische Daten des Monitors.....	42





Über Ihren Monitor

Lieferumfang

Ihr Monitor wird mit den nachstehend aufgelisteten Komponenten ausgeliefert. Vergewissern Sie sich, dass Sie alle Komponenten erhalten haben; falls etwas fehlen sollte [Dell kontaktieren](#):

-  **HINWEIS:** Bei einigen Artikeln könnte es sich um Optionen handeln, die Ihrem Monitor eventuell nicht mitgeliefert werden. Einige Merkmale oder Medien sind in bestimmten Ländern möglicherweise nicht verfügbar.
-  **HINWEIS:** Zur Aufstellung mit einem anderer Ständer beachten Sie bitte die entsprechenden Anweisungen in der zugehörigen Anleitung.

	<ul style="list-style-type: none">• Monitor
	<ul style="list-style-type: none">• Ständer
	<ul style="list-style-type: none">• Standfuß
	<ul style="list-style-type: none">• Netzteil

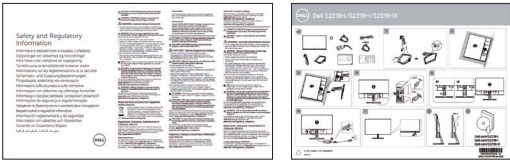
	<ul style="list-style-type: none"> • Netzkabel (variiert je nach Land)
	<ul style="list-style-type: none"> • HDMI-Kabel
	<ul style="list-style-type: none"> • VGA-Kabel (nur beim S2318HX)
	<ul style="list-style-type: none"> • Kabelhalter
	<ul style="list-style-type: none"> • Schnelleinrichtungsanleitung • Sicherheits- und Richtlinieninformationen

Produktmerkmale

Der Flachbildschirm **Dell S2218H_S2318H_S2318HX** verfügt über Aktivmatrix, Dünnschichttransistor (TFT), Flüssigkristallanzeige (LCD), In-Plane-Switching-Panel und LED-Hintergrundbeleuchtung. Zu den Merkmalen des Monitors zählen:

- **S2218H:** 54,61 cm (21,5 Zoll) sichtbarer Anzeigebereich (diagonal gemessen). Auflösung von 1920 x 1080 plus Vollbildunterstützung bei niedrigeren Auflösungen.
- **S2318H/S2318HX:** 58,42 cm (23 Zoll) sichtbarer Anzeigebereich (diagonal gemessen). Auflösung von 1920 x 1080 plus Vollbildunterstützung bei niedrigeren Auflösungen.
- Großer Betrachtungswinkel für Betrachtung aus sitzender oder stehender Position, oder in seitlicher Bewegung.
- Plug-and-Play-Fähigkeit, sofern von Ihrem System unterstützt.
- VGA- und HDMI-Konnektivität vereinfachen die Verbindung mit alten und neuen Systemen.
- Integrierter Lautsprecher (3 W) x 2.

- On-Screen Display- (OSD) Anpassungen für eine einfache Einrichtung und Bildschirmoptimierung.
- Energy-Star-zertifizierter Monitor
- Schlitz für Sicherheitsschloss.
- Umschaltung von Breitformat in Standardformat unter Beibehaltung der Bildqualität.
- TCO-zertifiziertes Display.
- BFR-/PVC-reduziert (Leiterplatten bestehen aus BFR-/PVC-freien Schichtstoffen.)
- Hohes dynamisches Kontrastverhältnis (8.000.000:1).
- Energieverbrauch von 0,3 W im Ruhezustand (Bereitschaftsmodus).
- Energiemessgerät zeigt den aktuellen Energieverbrauch des Monitors in Echtzeit an.
- Optimieren Sie den Augenkomfort mit einem flimmerfreien Bildschirm und der ComfortView-Funktion zur Minimierung der Blaulichtemission.

Übersicht über Einzelteile und Bedienelemente

Vorderseite

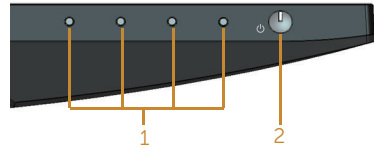

Bedienelemente an der Frontblende

Nummer	Beschreibung
1	Funktionstasten (für weitere Informationen siehe Monitor bedienen)
2	Ein-/Austaste (mit LED-Anzeige)



HINWEIS: Bei Displays mit glänzenden Blenden sollten Sie bei der Auswahl des Aufstellungsortes beachten, dass die Blende störende Reflektionen von Umgebungslicht und hellen Flächen verursachen kann.

Rückseite

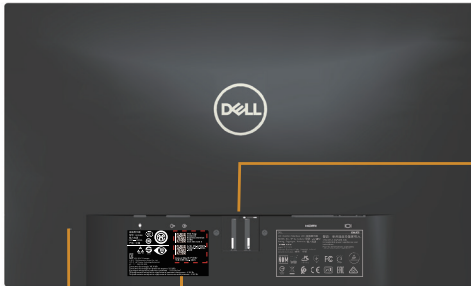

Rückseite ohne Monitorständer



Rückseite mit Monitorständer

Nummer	Beschreibung	Verwendung
1	Schlitz für Sicherheitsschloss	Sichert den Monitor mit einem Sicherheitsschloss (Sicherheitsschloss nicht inbegriffen).
2	Richtlinienetikett (mit Barcode-Seriennummer und Serviceaufkleber)	Listet die amtlichen Zulassungen auf. Beachten Sie dieses Etikett, wenn Sie den technischen Kundendienst von Dell kontaktieren müssen. Das Service-Tag wird von Dell für das Garantie- und Kundendienstmanagement verwendet und enthält Angaben zum Basissystem.
3	Regulatorische Informationen eingraviert.	Listet die amtlichen Zulassungen auf.
4	Ständerfreigabetaste	Löst den Ständer vom Monitor.
5	Kabelverwaltungsschlitz	Organisieren Sie die Kabel, indem Sie sie durch den Schlitz verlegen.

Ansicht von der Seite

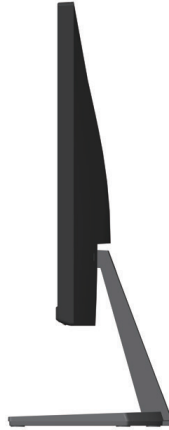

Unterseite



Unterseite ohne Monitorständer

Nummer	Beschreibung	Verwendung
1	Netzteilanschluss	Zum Anschließen des Monitornetzkabels über ein 12-V-Gleichspannungsnetzteil.
2	Audio-Line-Ausgang	Zum Anschließen an externe Lautsprecher (optional erhältlich) *
3	Audio-Line-Eingang	Zum Anschließen des Audiokabels (optional erhältlich) vom Eingangsgerät zum Monitor.
4	HDMI-Anschluss	Zum Anschließen Ihres Computers an den Monitor über ein HDMI-Kabel.
5	VGA-Port	Für den Anschluss Ihres Computers an den Monitor mit einem VGA-Kabel.

* Kopfhörer werden am Audio-Line-Ausgangsanschluss nicht unterstützt.

Plug-and-Play-Fähigkeit

Sie können den Monitor an jedes Plug-and-Play-kompatibles System anschließen. Der Monitor versorgt den Computer über DDC- (Display Data Channel) Protokolle automatisch mit seinen EDID (Extended Display Identification Data), damit sich das System selbst konfigurieren und die Monitoreinstellungen optimieren kann. Die meisten Monitorinstallationen erfolgen automatisch; Sie können auf Wunsch verschiedene Einstellungen wählen. Weitere Informationen zum Ändern der Monitoreinstellungen finden Sie unter [Monitor bedienen](#).

Qualität des LCD-Monitors und Pixelrichtlinie

Bei der Herstellung eines LCD-Monitors kommt es nicht selten vor, dass ein oder mehrere Pixel einen unveränderlichen Zustand einnehmen; dies sieht man kaum und wirkt sich nicht auf Qualität oder Nutzbarkeit des Anzeigergerätes aus. Weitere Informationen über die Qualitätsrichtlinie für den Dell-Monitor und die Pixel finden Sie auf der Dell Support-Site unter: www.dell.com/support/monitors.

Leitfaden für die Wartung

Ihren Monitor reinigen

 **WARNUNG:** Ziehen Sie die Netzleitung von der Steckdose ab, bevor Sie den Monitor reinigen.

 **ACHTUNG:** Lesen und beachten Sie vor dem Reinigen des Monitors die [Sicherheitshinweise](#).

Beachten Sie für ein bewährtes Vorgehen beim Auspacken, Reinigen oder Handhaben Ihres Monitors die nachstehend aufgelisteten Anweisungen:

- Befeuchten Sie zur Reinigung Ihres antistatischen Bildschirms ein weiches, sauberes Tuch mit Wasser. Falls möglich, verwenden Sie ein spezielles Bildschirmreinigungstuch oder eine Reinigungslösung, die für antistatische Beschichtungen geeignet ist. Verwenden Sie kein Benzol, keinen Verdünner, keine Ammoniak-haltigen oder scheuernden Reinigungsmittel oder Druckluft.
- Reinigen Sie den Monitor mit einem leicht angefeuchteten, warmen Tuch. Verwenden Sie keine Reinigungsmittel, da einige von ihnen einen milchigen Film auf dem Monitor hinterlassen.
- Sollten Sie beim Auspacken Ihres Monitors ein weißes Pulver bemerken, wischen Sie es mit einem Tuch weg.
- Gehen Sie sorgsam mit Ihrem Monitor um, da Kratzer und weiße Schrammen bei einem dunkelfarbigem Monitor stärker auffallen als bei einem hellen.
- Verwenden Sie zur Beibehaltung einer optimalen Bildqualität einen dynamisch wechselnden Bildschirmschoner an Ihrem Monitor und schalten Sie Ihren Monitor aus, wenn er nicht benutzt wird.

Ihren Monitor einrichten

Ständer anschließen

 **HINWEIS:** Der Ständer ist bei Werksauslieferung nicht am Monitor angebracht.

 **HINWEIS:** Die folgenden Schritte gelten für einen Monitor mit Ständer.

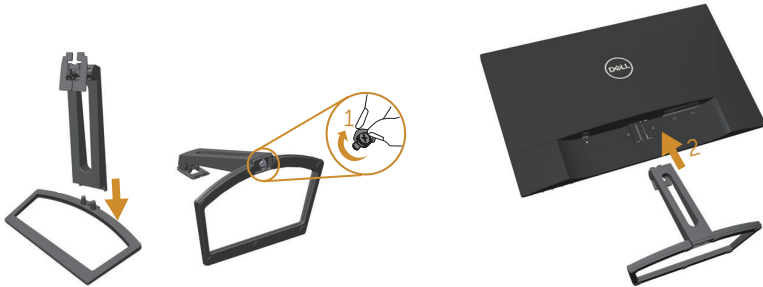

So bringen Sie den Monitorständer an:

1. Richten Sie Ständererhöhung und Ständerbasis aneinander aus, drehen Sie dann die Schraube in die Ständerbasis.
2. Bringen Sie die beiden Nasen am oberen Teil des Ständers in der Kerbe an der Rückseite des Monitors an. Drücken Sie den Ständer, bis er einrastet.

Ihren Monitor anschließen

⚠️ WARNUNG: Bevor Sie eines der Verfahren in diesem Abschnitt beginnen, befolgen Sie die [Sicherheitshinweise](#).

📝 HINWEIS: Schließen Sie nicht alle Kabel gleichzeitig am Computer an.

So schließen Sie Ihren Monitor an den Computer an:

1. Schalten Sie Ihren Computer aus und ziehen Sie die Netzleitung ab.
2. Verbinden Sie das VGA-/HDMI-/Audiokabel von Ihrem Monitor mit Ihrem Computer.

VGA-Kabel (optional erhältlich) anschließen



HDMI-Kabel anschließen

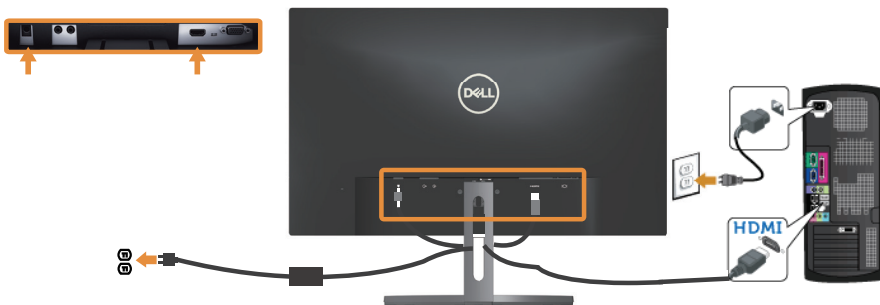

Audiokabel (optional erhältlich) anschließen



Kabel organisieren

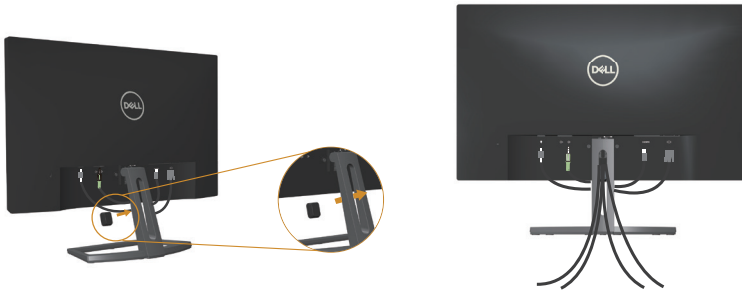

Nachdem Sie alle erforderlichen Kabel an Ihrem Monitor und Computer angeschlossen haben, organisieren Sie alle Kabel wie oben gezeigt.

 **HINWEIS:** Nach Anschluss der Kabel müssen Sie diese wieder trennen, wenn Sie sie durch das Loch führen möchten.

Monitorständer abnehmen

 **HINWEIS:** Achten Sie darauf, den Monitor auf einen weichen, sauberen Untergrund zu legen, damit der LCD-Bildschirm beim Entfernen des Ständers nicht verkratzt.

 **HINWEIS:** Die folgenden Schritte gelten für einen Monitor mit Ständer.

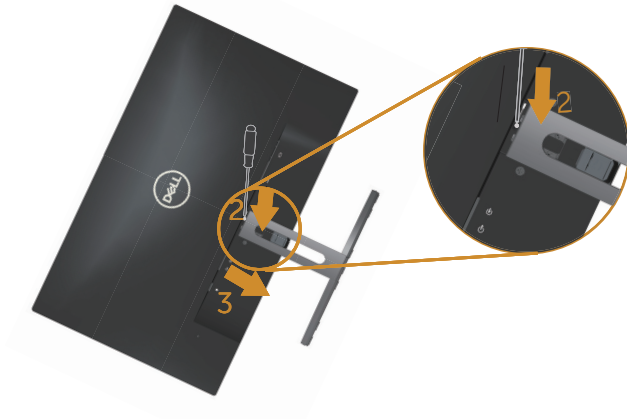

So entfernen Sie den Ständer:

1. Legen Sie den Monitor auf ein weiches Tuch oder Polster.
2. Drücken Sie den Freigaberiegel mit einem langen, dünnen Schraubendreher.
3. Sobald der Riegel gelöst ist, nehmen Sie den Ständer vom Monitor ab.

Monitor bedienen

Monitor einschalten

Drücken Sie die -Taste, um den Monitor einzuschalten.





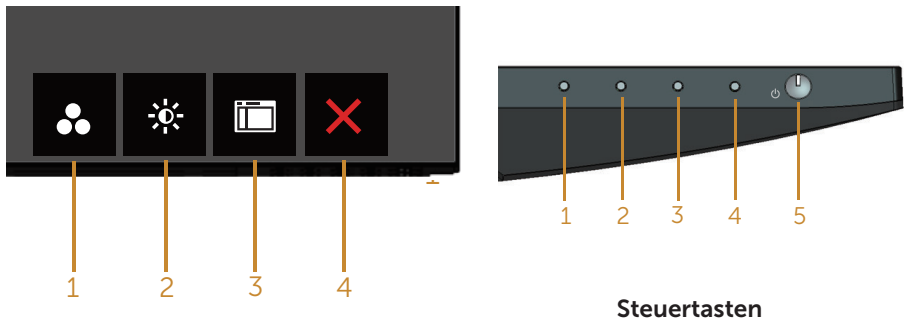

Bedienelemente an der Frontblende verwenden

Verwenden Sie zum Anpassen des angezeigten Bildes die Tasten an der Vorderseite des Monitors.







Folgende Tabelle beschreibt die Tasten an der Frontblende:

Taste an der Frontblende	Beschreibung
<p>1</p>  <p>Direkttaste/Voreingestellte Modi</p>	<p>Nutzen Sie diese Taste zur Auswahl aus einer Liste voreingestellter Modi.</p>
 <p>Direkttaste/Lautstärke</p>	<p>Verwenden Sie die Tasten zur Lautstärkeregelung. Minimum ist 0 (-). Maximum ist „100“ (+).</p>
 <p>Menü</p>	<p>Mit der Menü-Taste können Sie das OSD (On-Screen Display) einblenden und das OSD-Menü wählen. Siehe OSD-Menü aufrufen.</p>
 <p>Beenden</p>	<p>Verwenden Sie diese Taste zum Zurückkehren zum Hauptmenü bzw. zum Verlassen des Hauptmenüs.</p>
<p>2&3</p>  <p>Ein-/Austaste (mit LED-Anzeige)</p>	<p>Mit der Ein-/Austaste schalten Sie den Monitor ein und aus.</p> <p>Das weiße Licht zeigt durch konstantes Leuchten an, dass der Monitor eingeschaltet und voll funktionsfähig ist. Ein blinkendes weißes Licht zeigt den Energiesparmodus an.</p>

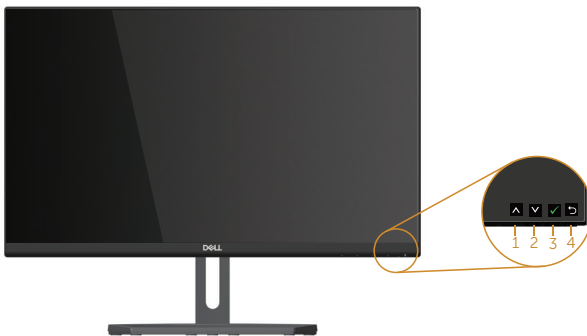
OSD-Bedienelemente

Verwenden Sie zum Anpassen der Bildeinstellungen die Tasten an der Vorderseite des Monitors.



	Taste an der Frontblende	Beschreibung
1	 Aufwärts	Mit der Aufwärtstaste können Sie Werte erhöhen und nach oben navigieren.
2	 Abwärts	Passen Sie die Einträge im Bildschirmmenü mit der Abwärtstaste an (Werte verringern).
3	 OK	Bestätigen Sie Ihre Auswahl mit der OK -Taste.
4	 Zurück	Mit der Zurück -Taste kehren Sie zum vorherigen Menü zurück.

Bildschirmmenü (OSD) verwenden







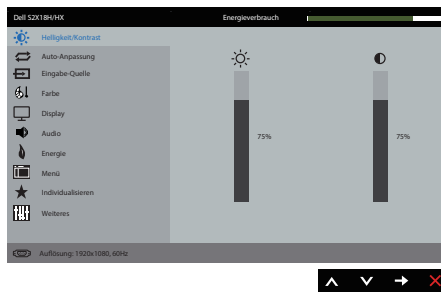

OSD-Menü aufrufen





 **HINWEIS:** Wenn Sie Einstellungen ändern und dann mit einem anderen Menü fortfahren oder das OSD-Menü beenden, speichert der Monitor automatisch diese Änderungen. Die Änderungen werden auch gespeichert, wenn Sie Einstellungen ändern und dann solange warten, bis sich das OSD-Menü ausblendet.

1. Drücken Sie zur Anzeige des OSD-Hauptmenüs .

Hauptmenü für analogen (VGA-) Eingang

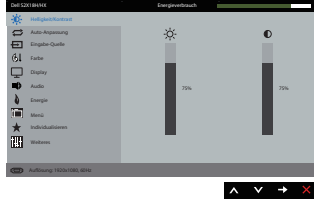

2. Bewegen Sie sich mit den Tasten  und  zwischen den Einstellungsoptionen. Wenn Sie von einem Symbol zum anderen springen, wird der Optionsname hervorgehoben. Die folgende Tabelle listet alle beim Monitor verfügbaren Optionen auf.
3. Drücken Sie zum Aktivieren der hervorgehobenen Option einmal die Taste .
4. Wählen Sie mit den Tasten  und  den gewünschten Parameter aus.
5. Drücken Sie , verwenden Sie dann entsprechend den Anzeigen im Menü zur Änderung der Einstellungen  und .
6. Wählen Sie zur Rückkehr in das Hauptmenü die Taste .

Symbol	Menü und Untermenüs	Beschreibung
	Helligkeit/ Kontrast	<p>Über dieses Menü aktivieren Sie die Helligkeit/Kontrast-Einstellung.</p> 
	Helligkeit	<p>Helligkeit passt die Leuchtkraft der Hintergrundbeleuchtung an.</p> <p>Mit der -Taste erhöhen und mit der -Taste verringern Sie die Helligkeit (min. 0 / max. 100).</p> <p>HINWEIS: Die manuelle Einstellung von Helligkeit ist deaktiviert, wenn Dynamischer Kontrast eingeschaltet ist.</p>
	Kontrast	<p>Passen Sie zuerst die Helligkeit an; stellen Sie den Kontrast dann nur ein, wenn weitere Anpassungen erforderlich sind.</p> <p>Mit der -Taste erhöhen und mit der -Taste verringern Sie den Kontrast (min. 0 / max. 100).</p> <p>Die Kontrast-Funktion passt den Grad der Abweichung zwischen dunklen und hellen Bereichen auf dem Monitorbildschirm anpassen.</p>



Auto-Anpassung

Hiermit aktivieren Sie die automatische Einrichtung und Anpassung des Menüs.







Der folgende Dialog erscheint auf einem schwarzen Bildschirm, während sich der Monitor dem aktuellen Eingang anpasst:

Autoeinstellung Wird Vorgenommen...

Durch die Auto-Anpassung kann sich der Monitor automatisch dem eingehende Videosignal anpassen. Nach der Auto-Anpassung können Sie Ihren Monitor über die Regler für Pixeltakt (grob) und Phase (fein) unter Anzeigeeinstellungen weiter einstellen.

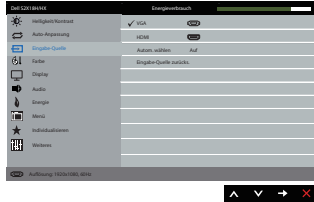
HINWEIS: Es findet keine Auto-Anpassung statt, wenn es beim Drücken der Taste keine aktiven Videoeingangssignale gibt oder keine Kabel angeschlossen sind.

Diese Option ist nur verfügbar, wenn Sie einen analogen Anschluss (VGA) verwenden.

	<p>Eingabe-Quelle</p>	<p>Wählen Sie mit dem Eingabe-Quelle-Menü zwischen den unterschiedlichen Videosignalen aus, die möglicherweise an Ihren Monitor angeschlossen sind.</p> 
	<p>Autom. wählen</p>	<p>Wählen Auto-Auswahl, um nach verfügbaren Eingangssignalen zu suchen.</p>
	<p>VGA</p>	<p>Wählen Sie den VGA-Eingang, wenn Sie den analogen Anschluss (VGA) verwenden. Drücken Sie zur Auswahl der VGA-Eingangsquelle .</p>
	<p>HDMI</p>	<p>Wählen Sie den HDMI-Eingang, wenn Sie den digitalen (HDMI-) Anschluss verwenden. Drücken Sie zur Auswahl der HDMI-Eingangsquelle .</p>
	<p>Farbe</p>	<p>Verwenden Sie Farbe zur Einstellung des Farbeinstellungsmodus.</p> 







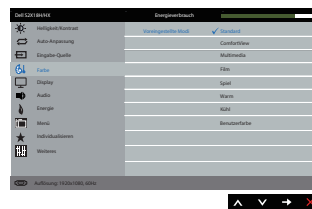

Voreingestellte Modi

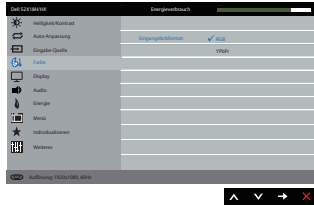
Durch Auswahl von Voreingestellte Modi können Sie in der Liste zwischen Standard, ComfortView, Multimedia, Film, Spiel, Warm, Kühl und Benutzerfarbe auswählen.











- Standard: Lädt die Standardfarbeinstellungen des Monitors. Dies ist der voreingestellte Standardmodus.
- ComfortView: Verringern die Intensität des vom Bildschirm ausgegebenen blauen Lichts, wodurch die Betrachtung für Ihre Augen komfortabler wird.
- Multimedia: Lädt Farbeinstellungen, die für Multimedia-Anwendungen am geeignetsten sind.
- Film: Lädt Farbeinstellungen, die für Filme am geeignetsten sind.
- Spiel: Lädt Farbeinstellungen, die für die meisten Spielanwendungen am geeignetsten sind.
- Warm: Erhöht die Farbtemperatur. Der Bildschirm wirkt mit einem rötlichen/gelblichen Farbton wärmer.
- Kühl: Verringert die Farbtemperatur. Der Bildschirm wirkt mit einem bläulichen Farbton kühler.
- Benutzerfarbe: Ermöglicht Ihnen die manuelle Anpassung der Farbeinstellungen.



Drücken Sie zum Anpassen der drei Farbwerte (R, G, B) die Tasten **▲** und **▼** und erstellen Sie Ihren eigenen voreingestellten Farbmodus.







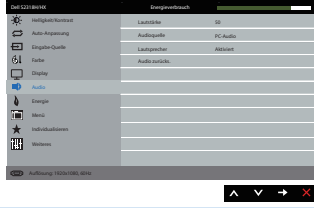

<p>Eingangsfarbformat</p>	<p>Ermöglicht Ihnen die Einstellung des Videoeingangsmodus auf:</p> <ul style="list-style-type: none"> • RGB: Wählen Sie diese Option, wenn Ihr Monitor über das HDMI-Kabel an einen Computer oder DVD-Player angeschlossen ist. • YPbPr: Wählen Sie diese Option, wenn Ihr DVD-Player nur den YPbPr-Ausgang unterstützt. 
<p>Farbton</p>	<p>Diese Funktion kann den Grün- oder Lilawert des Videobildes anpassen. Dies dient der Anpassung des gewünschten Hauttöns. Passen Sie den Farbton mit  oder  zwischen 0 und 100 an. Drücken Sie zum Erhöhen des Grünanteils im Videobild .</p> <p>Drücken Sie zum Erhöhen des Lilaanteils im Videobild .</p> <p>HINWEIS: Die Farbton-Einstellung steht nur zur Verfügung, wenn Film oder Spiel als Voreinstellungsmodus ausgewählt ist.</p>
<p>Sättigung</p>	<p>Diese Funktion kann die Farbsättigung des Videobildes anpassen. Passen Sie die Sättigung mit  oder  zwischen „0“ und „100“ an. Drücken Sie zum Verstärken einer monochromen Darstellung des Videobildes .</p> <p>Drücken Sie zum Verstärken einer farbenfrohen Darstellung des Videobildes .</p> <p>HINWEIS: Die Sättigung-Einstellung steht nur zur Verfügung, wenn Film oder Spiel als Voreinstellungsmodus ausgewählt ist.</p>
<p>Farbe zurücks.</p>	<p>Setzt die Farbeinstellungen Ihres Monitors auf die werkseitigen Standardeinstellungen zurück.</p>



Display	Verwenden Sie zum Anpassen des Bildes die Display. 
Längen-/ Seitenverhältnis	Passen Sie das Seitenverhältnis auf Breite 16:9, 4:3 oder 5:4 an.
Horizontale Position	Verschieben Sie das Bild mit den Tasten  oder  nach links oder rechts. Minimum ist „0“ (-). Maximum ist „100“ (+).
Vertikale Position	Verschieben Sie das Bild mit den Tasten  oder  nach oben oder unten. Minimum ist „0“ (-). Maximum ist „100“ (+).
Schärfe	Diese Funktion kann das Bild schärfer oder weicher wirken lassen. Passen Sie die Schärfe mit  oder  zwischen „0“ und „100“ an.
Pixeluhr	Mit den Phase- und Pixeluhr-Einstellungen können Sie Ihren Monitor wie gewünscht anpassen. Stellen Sie eine optimale Bildqualität mit den Tasten  oder  ein. Minimum ist „0“ (-). Maximum ist „100“ (+).
Phase	Falls mit der Phase-Einstellung keine zufriedenstellenden Ergebnisse erzielt wurden, passen Sie erneut den Pixeluhr (grob) und dann die Phase (fein) an. Minimum ist „0“ (-). Maximum ist „100“ (+).
Dynamischer Kontrast	Ermöglicht Ihnen die Erhöhung der Kontraststufe für eine schärfere und detailreichere Bildqualität. Mit  stellen Sie die Option Dynamischer Kontrast auf "Auf" oder "Aus". HINWEIS: Dynamischer Kontrast erhöht den Kontrast, wenn Sie den Voreinstellungsmodus Spiel oder Film auswählen.
Reaktionszeit	Der Nutzer kann wählen zwischen Schnell oder Normal.
Anzeige zurücks.	Wählen Sie diese Option, um die Standardanzeigeeinstellungen wiederherzustellen.

	<p>Audio</p>	
	<p>Lautstärke</p>	<p>Verwenden Sie die Tasten zur Lautstärkeregelung. Minimum ist 0 (-). Maximum ist „100“ (+).</p>
	<p>Audioquelle</p>	<p>Ermöglicht Ihnen die Einstellung des Audioquelle-Modus auf:</p> <ul style="list-style-type: none"> • PC-Audio • HDMI
	<p>Lautsprecher</p>	<p>Ermöglicht Ihnen die Aktivierung oder Deaktivierung der Lautsprecherfunktion</p>
	<p>Audio zurückst.</p>	<p>Wählen Sie diese Option, um die Standardanzeigeeinstellungen wiederherzustellen.</p>
	<p>Energie</p>	
	<p>LED der Ein-/Austaste</p>	<p>Hiermit schalten Sie bei aktiviertem Gerät die Betriebsanzeige-LED zur Energieeinsparung ein oder aus.</p>
	<p>Energie zurückst.</p>	<p>Wählen Sie diese Option, um die Standard-Energieeinstellungen wiederherzustellen.</p>

	<p>Menü</p>	<p>Wählen Sie zum Anpassen der OSD-Einstellungen, wie Sprache, Dauer der Menüeinblendung etc., diese Option.</p> 
	<p>Sprache</p>	<p>Sprache-Optionen zur Einstellung der Bildschirmanzeige auf eine von acht Sprachen (English, Español, Français, Deutsch, Português (Brasil), Русский, 简体中文 oder 日本語).</p>
	<p>Transparenz</p>	<p>Wählen Sie diese Option zur Einstellung der Menütransparenz auf 0 bis 100 mit den Tasten  und .</p>
	<p>Timer</p>	<p>OSD-Zeitüberschreitung:Stellt ein, wie lange das Bildschirmmenü nach Betätigung einer Taste aktiv bleiben soll.</p> <p>Passen Sie den Schieberegler mit  und  in Schritten von jeweils 1 Sekunde auf 5 bis 60 Sekunden an.</p>
	<p>Sperre</p>	<p>Kontrolliert den Benutzerzugriff auf Einstellungen. Wenn Sperre ausgewählt ist, können keine Einstellungen vorgenommen werden. Alle Tasten sind gesperrt.</p> <p>HINWEIS:</p> <ul style="list-style-type: none"> • Sperre – Software-Sperre (per OSD-Menü) oder Hardware-Sperre (Taste neben der Ein-/Austaste 10 Sekunden gedrückt halten) • Entriegeln – Nur Hardware-Freigabe (Taste neben der Ein-/Austaste 10 Sekunden gedrückt halten)
	<p>Menü zurücks.</p>	<p>Setzt alle OSD-Einstellungen auf die werkseitig voreingestellten Werte zurück.</p>

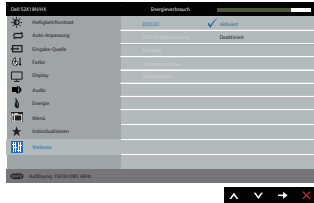
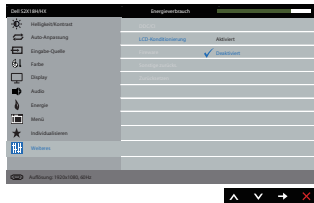
	<p>DDC/CI</p>	<p>DDC/CI (Display Data Channel/Command Interface) ermöglicht die Anpassung Ihrer Monitorparameter (Helligkeit, Farbbalance etc.) per Software an Ihrem Computer.</p> <p>Sie können diese Funktion durch Auswahl von Deaktiviert deaktivieren.</p> <p>Aktivieren Sie diese Funktion zur Erzielung optimaler Benutzererfahrung und Monitorleistung.</p> 
	<p>LCD-Konditionierung</p>	<p>Hilft bei der Reduzierung schwacher Geisterbilder. Je nach Grad der Geisterbilder kann das Programm einige Zeit erfordern. Wählen Sie zum Starten der LCD-Behandlung Aktiviert.</p> 
	<p>Sonstige zurücks.</p>	<p>Setzt alle Einstellungen im Menü Weiteres Einstellungen auf die werkseitig voreingestellten Werte zurück.</p>
	<p>Zurücksetzen</p>	<p>Setzt alle OSD-Einstellungen auf die werkseitig voreingestellten Werte zurück.</p>



HINWEIS: Ihr Monitor verfügt über eine eingebaute Funktion, die die Helligkeit automatisch an die Alterung der LEDs anpasst.

OSD-Warmmeldungen

Wenn die **Dynamischer Kontrast**-Funktion aktiviert ist (in diesen voreingestellten Modi: **Spiel** oder **Film**), wird die manuelle Helligkeitsregelung deaktiviert.

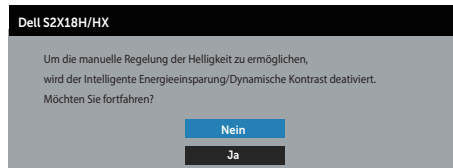

Wenn der Monitor einen bestimmten Auflösungsmodus nicht unterstützt, erscheint folgende Meldung:

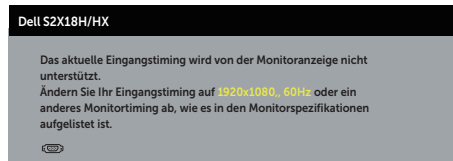

Das bedeutet, dass sich der Monitor mit dem vom Computer empfangenen Signal nicht synchronisieren kann. Siehe [Technische Daten des Monitors](#) für die horizontalen und vertikalen Frequenzbereiche, die für diesen Monitor adressierbar sind. Empfohlener Modus ist 1920 x 1080.

Sie sehen die folgende Meldung, bevor die **DDC/CI**-Funktion deaktiviert wird.

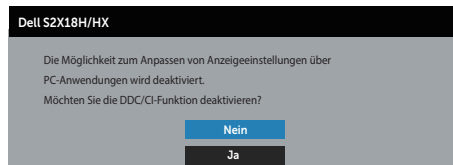

Wenn der Monitor den **Energiesparmodus** aufruft, erscheint folgende Meldung:



Wenn Sie eine beliebige Taste mit Ausnahme der Ein-/Austaste drücken, erscheinen folgende Meldungen, je nach ausgewähltem Eingang:

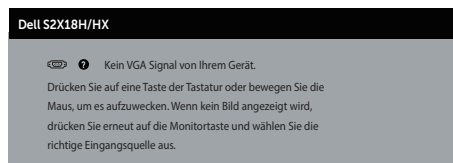

Ist das VGA- oder HDMI-Kabel nicht angeschlossen, erscheint ein schwebendes Dialogfenster, siehe unten. Der Monitor ruft nach 4 Minuten den Energiesparmodus auf, wenn er in diesem Zustand belassen wird.

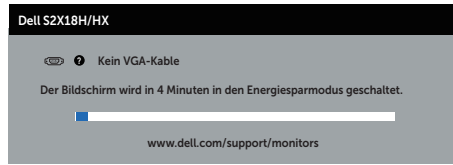

oder

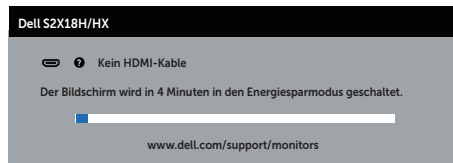

Weitere Informationen finden Sie unter [Problemlösung](#).

Maximale Auflösung einstellen

So stellen Sie die maximale Auflösung des Monitors ein:

Unter Windows 7, Windows 8, Windows 8.1 und Windows 10:

1. Bei Windows 8 und Windows 8.1: Wählen Sie die Desktop-Kachel, um zum klassischen Desktop zu schalten.
2. Rechtsklicken Sie auf den Desktop und klicken Sie auf **Bildschirmauflösung**.
3. Klicken Sie auf die Auswahlliste der Bildschirmauflösung; wählen Sie **1920 x 1080**.
4. Klicken Sie auf **OK**.

Falls 1920 x 1080 nicht zur Auswahl steht, müssen Sie möglicherweise Ihre Grafikkartentreiber aktualisieren. Wählen Sie je nach Computer einen der folgenden Vorgänge:

Wenn Sie einen Desktop-PC oder tragbaren Computer von Dell verwenden:

- Rufen Sie **www.dell.com/support** auf, geben Sie Ihr Service-Tag ein und laden Sie den neuesten Treiber für Ihre Grafikkarte herunter.

Wenn Sie einen Desktop-PC oder tragbaren Computer verwenden, der nicht von Dell stammt:

- Rufen Sie die Kundendienstseite Ihres Computers auf und laden Sie den neuesten Treiber für Ihre Grafikkarte herunter.
- Rufen Sie die Webseite des Grafikkartenherstellers auf und laden Sie den neuesten Treiber für Ihre Grafikkarte herunter.

Neigungswinkel anpassen

 **HINWEIS:** Dies gilt für einen Monitor mit Ständer. Wenn ein anderer Ständer erworben wird, beachten Sie bitte die entsprechenden Anweisungen in der zugehörigen Anleitung.

Monitor drehen

Bevor Sie den Monitor drehen, sollten Sie ihn vertikal vollständig ausziehen und bis zum maximalen Winkel neigen, damit die Unterkante des Monitors nicht anstößt.

 **HINWEIS:** Der Ständer ist bei Werksauslieferung nicht am Monitor angebracht.

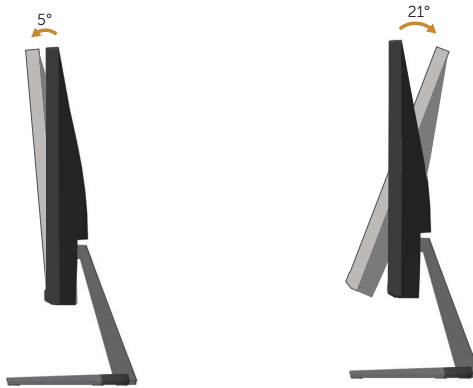

Problemlösung

⚠️ WARNUNG: Bevor Sie eines der Verfahren in diesem Abschnitt beginnen, befolgen Sie die [Sicherheitshinweise](#).

Selbsttest

Ihr Monitor besitzt eine Selbsttestfunktion, mit der Sie prüfen können, ob Ihr Monitor richtig funktioniert. Sind Ihr Monitor und der Computer richtig verbunden, aber der Monitorbildschirm bleibt dunkel, führen Sie anhand der nachstehenden Schritte den Monitorselbsttest durch:

1. Schalten Sie den Computer und auch den Monitor aus.
2. Ziehen Sie das Videokabel von der Rückseite des Computers ab. Damit der Selbsttest richtig abläuft, entfernen Sie alle angeschlossenen digitalen und analogen Kabel von der Rückseite des Monitors.
3. Schalten Sie den Monitor ein.

Wenn der Monitor richtig funktioniert, erkennt er, dass kein Signal anliegt, und eine der folgenden Meldungen erscheint. Während des Selbsttestmodus leuchtet die Betriebs-LED durchgehend weiß.

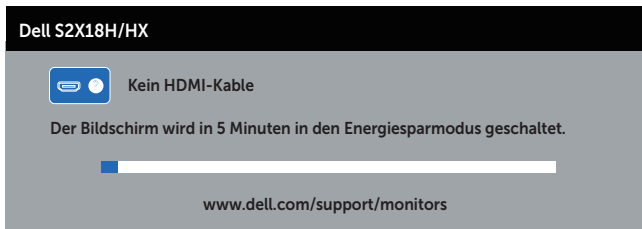

📌 HINWEIS: Dieses Fenster erscheint auch während des normalen Systembetriebs, falls das Videokabel abgezogen wird oder beschädigt ist.

4. Schalten Sie Ihren Monitor aus und schließen das Videokabel erneut an; schalten Sie dann Ihren Computer und den Monitor ein.

Falls Ihr Monitor dunkel bleibt, nachdem Sie die Kabel wieder angeschlossen haben, prüfen Sie Ihren Grafikkontroller und Ihren Computer, da Ihr Monitor ordnungsgemäß funktioniert.

Integrierte Diagnose

Ihr Monitor hat ein integriertes Diagnosewerkzeug, das Ihnen bei der Bestimmung hilft, ob die auftretende Bildschirmstörung an Ihrem Monitor oder an Ihrem Computer und der Grafikkarte liegt.

 **HINWEIS:** Sie können die integrierte Diagnose nur durchführen, wenn das Videokabel abgezogen ist und sich der Monitor im *Selbsttestmodus* befindet.

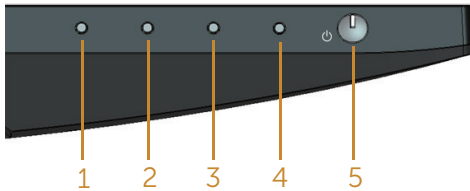

So führen Sie die integrierte Diagnose durch:

1. Stellen Sie sicher, dass der Bildschirm sauber ist (keine Staubpartikel auf der Bildschirmoberfläche).
2. Ziehen Sie das/die Videokabel von der Rückseite des Computers oder Monitors ab. Der Monitor ruft den Selbsttestmodus auf.
3. Halten Sie Taste 1, 5 Sekunden lang gedrückt halten. Ein grauer Bildschirm erscheint.
4. Untersuchen Sie den Bildschirm sorgfältig auf Abweichungen.
5. Drücken Sie erneut Taste 1 an der Unterseite des Monitors. Der Bildschirm wird rot.
6. Untersuchen Sie den Bildschirm auf Abweichungen.
7. Wiederholen Sie die Schritte 5 und 6 und prüfen das Display bei grünem, blauem, schwarzem, weißem Bildschirm und Textanzeige.

Der Test ist abgeschlossen, sobald der Textbildschirm erscheint. Drücken Sie zum Beenden des Vorgangs erneut Taste 1.

Wenn Sie mit dem integrierten Diagnosewerkzeug keine Bildschirmstörung erkennen können, funktioniert der Monitor normal. Prüfen Sie die Grafikkarte und den Computer.

Allgemeine Probleme

Die folgende Tabelle enthält allgemeine Informationen zu üblichen Monitorproblemen, die auftreten könnten, sowie Korrekturvorschläge:

Allgemeine Symptome	Was Sie bemerken	Korrekturvorschläge
Kein Video/Betriebs-LED aus	Kein Bild	<ul style="list-style-type: none"> • Stellen Sie sicher, dass das Videokabel richtig und fest mit dem Monitor und dem Computer verbunden ist. • Vergewissern Sie sich, dass die Steckdose richtig funktioniert, indem Sie ein anderes elektrisches Gerät anschließen. • Stellen Sie sicher, dass über das Menü Eingabe-Quelle die richtige Eingangsquelle ausgewählt ist.
Kein Video/Betriebs-LED ein	Kein Bild oder keine Helligkeit	<ul style="list-style-type: none"> • Erhöhen Sie Helligkeit und Kontrast über das Bildschirmmenü. • Führen Sie die Selbsttestfunktion des Monitors aus. • Prüfen Sie, ob Kontaktstifte am Videokabelanschluss verbogen oder abgebrochen sind. • Führen Sie die integrierte Diagnose aus. • Stellen Sie sicher, dass über das Menü Eingabe-Quelle die richtige Eingangsquelle ausgewählt ist.
Schlechter Fokus	Bild erscheint unscharf, verschwommen oder doppelt	<ul style="list-style-type: none"> • Verwenden Sie keine Videoverlängerungskabel. • Setzen Sie den Monitor auf die Werkseinstellungen zurück (Zurücksetzen). • Ändern Sie die Videoauflösung entsprechend dem Seitenverhältnis.
Wackliges/zittriges Video	Wellige Bilder oder feine Bewegungen	<ul style="list-style-type: none"> • Setzen Sie den Monitor auf die Werkseinstellungen zurück (Zurücksetzen). • Prüfen Sie die Umgebungsfaktoren. • Stellen Sie den Monitor um und testen Sie ihn in einem anderen Zimmer.
Fehlende Pixel	Punkte auf dem LCD-Bildschirm	<ul style="list-style-type: none"> • Schalten Sie das Gerät aus und wieder ein. • Ein durchgehend inaktiver Pixel ist ein natürlicher Defekt, der in der LCD-Technologie auftreten kann. • Weitere Informationen über die Qualitätsrichtlinie für den Dell-Monitor und die Pixel finden Sie auf der Dell Support-Site unter: www.dell.com/support/monitors.
Dauerhaft leuchtende Pixel	Helle Punkte auf dem LCD-Bildschirm	<ul style="list-style-type: none"> • Schalten Sie das Gerät aus und wieder ein. • Ein durchgehend inaktiver Pixel ist ein natürlicher Defekt, der in der LCD-Technologie auftreten kann. • Weitere Informationen über die Qualitätsrichtlinie für den Dell-Monitor und die Pixel finden Sie auf der Dell-Support-Website unter: http://www.dell.com/support/monitors.
Helligkeitsprobleme	Bild zu dunkel oder zu hell	<ul style="list-style-type: none"> • Setzen Sie den Monitor auf die Werkseinstellungen zurück (Zurücksetzen). • Passen Sie Helligkeits- und Kontrastregler im OSD-Menü an.

Geometrische Verzerrung	Bildschirm nicht richtig zentriert	<ul style="list-style-type: none"> • Setzen Sie den Monitor auf die Werkseinstellungen zurück (Zurücksetzen). • Passen Sie horizontalen und vertikalen Steuerungen im OSD-Menü an.
Kein Ton oder Ton zu leise	Monitor hat keinen Ton oder Ton ist leise	<ul style="list-style-type: none"> • Stellen Sie sicher, dass das Audiokabel richtig am Monitor angeschlossen ist. • Passen Sie die Lautstärkeinstellungen von Monitor und Computer an. • Stellen Sie sicher, dass der Computer-Soundkartentreiber richtig installiert und aktiviert ist. • Stellen Sie sicher, dass die Audioquelle im OSD richtig eingestellt ist.
Horizontale/vertikale Linien	Bildschirm weist eine oder mehrere Linien auf	<ul style="list-style-type: none"> • Setzen Sie den Monitor auf die Werkseinstellungen zurück (Zurücksetzen). • Führen Sie den Selbsttest des Monitors aus und prüfen Sie, ob diese Linien auch im Selbsttestmodus auftreten. • Prüfen Sie, ob Kontaktstifte am Videokabelanschluss verbogen oder abgebrochen sind. • Führen Sie die integrierte Diagnose aus.
Synchronisierungsprobleme	Bild ist ungeordnet oder erscheint zerrissen	<ul style="list-style-type: none"> • Setzen Sie den Monitor auf die Werkseinstellungen zurück (Zurücksetzen). • Führen Sie den Selbsttest des Monitors aus und prüfen Sie, ob das Bild auch im Selbsttestmodus ungeordnet ist. • Prüfen Sie, ob Kontaktstifte am Videokabelanschluss verbogen oder abgebrochen sind. • Starten Sie den Computer im <i>abgesicherten Modus</i> neu.
Sicherheitsprobleme	Sichtbare Anzeichen von Rauch oder Funken	<ul style="list-style-type: none"> • Nehmen Sie keine Schritte zur Problemlösung vor. • Wenden Sie sich umgehend an Dell.
Periodisch auftretende Probleme	Monitorstörungen treten nur manchmal auf	<ul style="list-style-type: none"> • Stellen Sie sicher, dass das Videokabel richtig und fest mit dem Monitor und dem Computer verbunden ist. • Setzen Sie den Monitor auf die Werkseinstellungen zurück (Zurücksetzen). • Führen Sie den Selbsttest des Monitors aus und prüfen Sie, ob das intermittierende Problem auch im Selbsttestmodus auftritt.
Fehlende Farbe	Farbloses Bild	<ul style="list-style-type: none"> • Führen Sie die Selbsttestfunktion des Monitors aus. • Stellen Sie sicher, dass das Videokabel richtig und fest mit dem Monitor und dem Computer verbunden ist. • Prüfen Sie, ob Kontaktstifte am Videokabelanschluss verbogen oder abgebrochen sind.



Falsche Farbe	Bildfarbe nicht gut	<ul style="list-style-type: none"> • Ändern Sie den Farbeinstellungsmodus im OSD Farbeinstellungen, je nach Anwendung, auf Grafik oder Video. • Versuchen Sie verschiedene Voreingestellte Modi im OSD Farbe-Einstellungen. Passen Sie den R-/G-/B-Wert in Benutzerfarbe im OSD Farbe-Einstellungen an. • Ändern Sie das Eingangsfarbformat im OSD Farbe-Einstellungen in oder YPbPr. • Führen Sie die integrierte Diagnose aus.
Ein auf dem Monitor längere Zeit verbliebenes, statisches Bild hat sich eingebrannt	Ein schwacher Schatten von einer statischen Bildanzeige erscheint auf dem Bildschirm	<ul style="list-style-type: none"> • Aktivieren Sie die Energieverwaltungsfunktion, damit sich der Monitor bei Nichtbenutzung stets ausschaltet (weitere Informationen siehe Energieverwaltungsmodi). • Oder verwenden Sie einen sich dynamisch ändernden Bildschirmschoner.
Video-Ghosting oder Überschwingung	Bewegliche Bilder sehen aus, als ob sie einen Schatten oder helle Kanten nach sich ziehen.	<ul style="list-style-type: none"> • Ändern Sie Reaktionszeit im Display-OSD je nach Einsatzbereich in Schnell oder Normal.

Produktspezifische Probleme

Spezifische Symptome	Was Sie bemerken	Korrekturvorschläge
Bild ist zu klein	Bild ist zentriert, füllt jedoch nicht den gesamten Anzeigebereich aus	<ul style="list-style-type: none"> • Prüfen Sie die Längen-/Seitenverhältnis-Einstellung im OSD Display. • Setzen Sie den Monitor auf die Werkseinstellungen zurück (Zurücksetzen).
Der Monitor kann mit den Tasten an der Seitenblende nicht eingestellt werden	Das OSD-Menü erscheint nicht auf dem Bildschirm	<ul style="list-style-type: none"> • Schalten Sie den Monitor aus, ziehen Sie den Netzstecker ab, schließen Sie ihn wieder an und schalten Sie den Monitor wieder ein. • Überprüfen Sie, ob das OSD-Menü gesperrt ist. Falls ja, halten Sie die Taste über der Ein-/Austaste zur Freigabe 10 Sekunden gedrückt. (Weitere Informationen finden Sie unter Sperr).
Kein Eingangssignal bei Tastenbetätigung	Kein Bild, LED leuchtet weiß	<ul style="list-style-type: none"> • Prüfen Sie die Signalquelle. Stellen Sie sicher, dass sich der Computer nicht im Bereitschafts- oder Energiesparmodus befindet, indem Sie die Maus bewegen oder eine Taste der Tastatur drücken. • Prüfen Sie, ob das Videokabel richtig angeschlossen ist. Trennen Sie das Videokabel bei Bedarf und schließen Sie es wieder an. • Setzen Sie den Computer oder den Videoplayer zurück.
Das Bild füllt nicht den gesamten Bildschirm aus	Das Bild kann nicht die gesamte Bildschirmhöhe oder -breite ausfüllen	<ul style="list-style-type: none"> • Aufgrund verschiedener Videoformate (Seitenverhältnisse) von DVDs, erscheint die Anzeige am Monitor möglicherweise nicht als Vollbild. • Führen Sie die integrierte Diagnose aus.

Anhang

WARNUNG: Sicherheitshinweise

-  **WARNUNG:** Die Verwendung von Reglern, Einstellungen und Verfahren, die nicht in dieser Dokumentation angegeben sind, kann zu Stromschlägen, elektrischen und/oder mechanischen Gefahren führen.
-  **WARNUNG:** Bei Displays mit glänzenden Blenden sollten Sie bei der Auswahl des Aufstellungsortes beachten, dass die Blende störende Reflektionen von Umgebungslicht und hellen Flächen verursachen kann.

Informationen zu den Sicherheitshinweisen finden Sie in der *Produktinformationsanleitung*.

FCC-Hinweis (nur USA) und Informationen zu anderen Richtlinien

FCC-Hinweise und Informationen zu anderen Richtlinien finden Sie auf der Webseite für Richtlinienkonformität unter www.dell.com/regulatory_compliance.

Dell kontaktieren

Kunden in den Vereinigten Staaten erreichen uns unter der Telefonnummer 800-WWW-DELL (800-999-3355).

-  **HINWEIS:** Falls Sie keine aktive Internetverbindung haben, finden Sie die Kontaktinformationen auf Ihrer Kaufrechnung, dem Lieferschein, Beleg oder im Dell-Produktkatalog.

Dell bietet online und über das Telefon verschiedene Support- und Kundendienstoptionen an. Die Verfügbarkeit kann je nach Land und Produkt variieren, einige Dienste sind in Ihrer Region möglicherweise nicht verfügbar.

So beziehen Sie online den Monitor-Support-Inhalt:

1. Besuchen Sie www.dell.com/support/monitors.

So kontaktieren Sie Dell bei Fragen zum Kauf, zum technischen Support oder zum Kundendienst:

1. Besuchen Sie www.dell.com/support.
2. Wählen Sie Ihr Land bzw. Ihre Region aus dem Auswahlmenü **Land/Region wählen** im unteren Bereich der Seite.
3. Klicken Sie im linken Bereich der Seite auf **Kontakt**.
4. Wählen Sie den je nach Ihrem Bedarf den geeigneten Kundendienst- oder Support-Link.
5. Wählen Sie die Methode zur Kontaktaufnahme mit Dell, die für Sie bequem ist.

-  **WARNUNG:** Bei Displays mit glänzenden Blenden sollten Sie bei der Auswahl des Aufstellungsortes beachten, dass die Blende störende Reflektionen von Umgebungslicht und hellen Flächen verursachen kann.

Ihren Monitor einrichten

Anzeigeauflösung einstellen

Stellen Sie die Anzeigeauflösung zur Erzielung maximaler Anzeigeleistung beim Einsatz von Microsoft Windows-Betriebssystemen anhand folgender Schritte auf **1920 x 1080** Pixel ein:

Unter Windows 7, Windows 8, Windows 8.1 und Windows 10:

1. Bei Windows 8 und Windows 8.1: Wählen Sie die Desktop-Kachel, um zum klassischen Desktop zu schalten.
2. Rechtsklicken Sie auf den Desktop und klicken Sie auf **Bildschirmauflösung**.
3. Klicken Sie auf die Auswahlliste der Bildschirmauflösung; wählen Sie **1920 x 1080**.
4. Klicken Sie auf **OK**.

Wenn die empfohlene Auflösung nicht als Option angezeigt wird, müssen Sie unter Umständen Ihren Grafiktreiber aktualisieren. Bitte wählen Sie nachstehend das Szenario, das am besten das von Ihnen verwendete Computersystem beschreibt und befolgen Sie die angegebenen Schritte.

Wenn Sie einen Desktop-PC oder einen tragbaren Computer von Dell™ mit Internetzugang haben

1. Rufen Sie www.dell.com/support auf, geben Sie Ihr Initialisierungszeichen ein und laden Sie den neuesten Treiber für Ihre Grafikkarte herunter.
2. Versuchen Sie nach Installation der Treiber für Ihre Grafikkarte erneut, die Auflösung auf **1920 x 1080** einzustellen.



HINWEIS: Falls Sie die Auflösung nicht auf **1920 x 1080** einstellen können, fragen Sie bei Dell™ bitte nach einer Grafikkarte, die diese Auflösung unterstützt.

Wenn Sie einen Desktop-PC, portablen Computer oder eine Grafikkarte haben, der/die nicht von Dell™ stammt

Unter Windows 7, Windows 8, Windows 8.1 und Windows 10:

1. Bei Windows 8 und Windows 8.1: Wählen Sie die Desktop-Kachel, um zum klassischen Desktop zu schalten.
2. Rechtsklicken Sie auf den Desktop und klicken Sie auf **Anpassung**.
3. Klicken Sie auf **Anzeigeeinstellungen ändern**.
4. Klicken Sie auf **Erweiterte Einstellungen**.
5. Ermitteln Sie den Hersteller Ihres Grafikcontrollers über die Beschreibung oben im Fenster (z. B. NVIDIA, ATI, Intel etc.).
6. Aktualisierte Treiber finden Sie auf der Webseite des Grafikkartenherstellers (zum

Beispiel www.ATI.com oder www.NVIDIA.com).

7. Versuchen Sie nach Installation der Treiber für Ihre Grafikkarte erneut, die Auflösung auf **1920 x 1080** einzustellen.



HINWEIS: Falls Sie die empfohlene Auflösung nicht einstellen können, wenden Sie sich an den Hersteller Ihres Computers oder denken Sie über den Kauf einer Grafikkarte nach, die diese Videoauflösung unterstützt.

Technische Daten des Monitors

Technische Daten des Flachbildschirms

Modell	S2218H	S2318H/S2318HX
Bildschirmtyp	Aktivmatrix - TFT-LCD	Aktivmatrix - TFT-LCD
Paneltyp	In-Plane-Switching	In-Plane-Switching
Sichtbares Bild		
Diagonal	54,61 cm	58,42 cm
Horizontal (aktiver Bereich)	476,06 mm	509,18 mm
Vertikal (aktiver Bereich)	267,78 mm	286,41 mm
Bereich	1.274,79 cm ²	1.458,34 cm ²
Pixelabstand	0,248 mm	0,265mm
Betrachtungswinkel (vertikal / horizontal)	178 ° / 178 ° (typisch)	178 ° / 178 ° (typisch)
Leuchtdichte	250 cd/m ² (typisch),	250 cd/m ² (typisch)
Kontrastverhältnis	1000 zu 1 (typisch) 8.000.000 zu 1 (dynamischer Kontrast)	1000 zu 1 (typisch) 8.000.000 zu 1 (dynamischer Kontrast)
Bildschirmbeschichtung	Geringe Trübung mit Härte von 3H	Geringe Trübung mit Härte von 3H
Hintergrundbeleuchtung	Edge-Lit-LED-System	Edge-Lit-LED-System
Reaktionszeit	6 ms grau-zu-grau (typisch)	6 ms grau-zu-grau (typisch)
Farbtiefe	16,78 Millionen Farben	16,78 Millionen Farben
Farbskala	82 % (typisch)*	82 % (typisch)*

*[S2218H/S2318H/S2318HX]-Farbskala (typisch) basiert auf den Teststandards CIE1976 (82 %) und CIE1931 (72 %).

Auflösungsspezifikationen

Modell	S2218H/S2318H/S2318HX
Horizontaler Abtastbereich	30 kHz bis 83 kHz (automatisch)
Vertikaler Abtastbereich	56 Hz bis 76 Hz (automatisch)
Maximal voreingestellte Auflösung	1920 x 1080 bei 60 Hz

Voreingestellte Anzeigemodi

Anzeigemodus	Horizontale Frequenz (kHz)	Vertikale Frequenz (Hz)	Pixeluhr (MHz)	Sync-Polarität (horizontal/vertikal)
VESA, 720 x 400	31,5	70,1	28,3	-/+
VESA, 640 x 480	31,5	60,0	25,2	-/-
VESA, 640 x 480	37,5	75,0	31,5	-/-
VESA, 800 x 600	37,9	60,3	40,0	+/+
VESA, 800 x 600	46,9	75,0	49,5	+/+
VESA, 1024 x 768	48,4	60,0	65,0	-/-
VESA, 1024 x 768	60,0	75,0	78,8	+/+
VESA, 1152 x 864	67,5	75,0	108,0	+/+
VESA, 1280 x 1024	64,0	60,0	108,0	+/+
VESA, 1280 x 1024	80,0	75,0	135,0	+/+
VESA, 1600 x 900	60,0	60,0	108,0	+/+
VESA, 1920 x 1080	67,5	60,0	148,5	+/+

Elektrische Spezifikationen

Modell		S2218H und S2318H und S2318HX
Videoeingangssignale		<ul style="list-style-type: none"> Analoges RGB, 0,7 Volt +/-5 %, positive Polarität bei 75 Ohm Eingangsimpedanz HDMI 1.4, 600 mV je Leitung; positive Polarität bei 100 Ohm Eingangsimpedanz
Synchronisierung der Eingangssignale		Separate horizontale und vertikale Synchronisierung, polaritätsfreier TTL-Level, SOG (Composite, Sync-on-Green)
Einschaltstrom		Keine Schäden beim Kaltstart
Netzteil*	Eingangsspannung / Frequenz / Strom	Delta-Netzteil ADP-40DD B: 100 V bis 240 V Wechselspannung / 50 Hz bis 60 Hz \pm 3 Hz/1,5 A (max.) Lite-On-Netzteil PA-1041-81: 100 V bis 240 V Wechselspannung / 50 Hz bis 60 Hz \pm 3 Hz/1,2 A (max.)
	Ausgangsspannung/-strom	Ausgang: 12 V Gleichspannung/3,33 A

Physikalische Eigenschaften

Modell	S2218H	S2318H	S2318HX
Signalkabeltyp	<ul style="list-style-type: none"> • Digital: abnehmbar, HDMI, 19-polig. • Analog: abnehmbar, D-Sub, 15-polig 	<ul style="list-style-type: none"> • Digital: abnehmbar, HDMI, 19-polig. • Analog: abnehmbar, D-Sub, 15-polig 	<ul style="list-style-type: none"> • Digital: abnehmbar, HDMI, 19-polig. • Analog: abnehmbar, D-Sub, 15-polig
Abmessungen (mit Ständer)			
Höhe	385,5 mm	404,0 mm	404,0 mm
Breite	489,5 mm	522,2 mm	522,2 mm
Tiefe	147,9 mm	147,9 mm	147,9 mm
Abmessungen (ohne Ständer)			
Höhe	293,9 mm	312,3 mm	312,3 mm
Breite	489,5 mm	522,2 mm	522,2 mm
Tiefe	49,1 mm	49,1 mm	49,1 mm
Ständerabmessungen			
Höhe	171,6 mm	171,6 mm	171,6 mm
Breite	246,6 mm	246,6 mm	246,6 mm
Tiefe	147,9 mm	147,9 mm	147,9 mm
Gewicht			
Gewicht mit Verpackung	5 kg	5.46 kg	5.55 kg
Gewicht mit Ständereinheit und Kabeln	3.34 kg	3.69 kg	3.78 kg
Gewicht ohne Ständereinheit	2.33 kg	2.69 kg	2.69 kg
Gewicht der Ständereinheit	0.53 kg	0.53 kg	0.53 kg
Frontrahmenglanz (Minimum)	Schwarzer Rahmen – 85 Glanzeinheiten	Schwarzer Rahmen - 85 Glanzeinheiten	Schwarzer Rahmen - 85 Glanzeinheiten

Umweltbezogene Eigenschaften

Modell		S2218H	S2318H/S2318HX
Temperatur			
Betrieb		0°C bis 40°C (32°F bis 104°F)	
Nicht im Betrieb	Lagerung	<ul style="list-style-type: none"> • -20°C bis 60°C (-4°F bis 140°F) 	
	Transport	<ul style="list-style-type: none"> • -20°C bis 60°C (-4°F bis 140°F) 	
Luftfeuchte			
Betrieb		10% bis 80% (nicht kondensierend)	
Nicht im Betrieb		<ul style="list-style-type: none"> • Lagerung: 5 % bis 90 % (nicht kondensierend) • Transport: 5 % bis 90 % (nicht kondensierend) 	
Höhe			
Betrieb (Maximum)		5.000 m	
Nicht im Betrieb (Maximum)		12.192 m	
Wärmeableitung		<ul style="list-style-type: none"> • 102,36 BTU/h (Maximum) • 75,07 BTU/h (typisch) 	<ul style="list-style-type: none"> • 116,01 BTU/h (Maximum) • 78,48 BTU/h (typisch)

Energieverwaltungsmodi

Ist eine VESA-DPM™-konforme Grafikkarte oder Software in/auf Ihrem Computer installiert, kann der Monitor automatisch seinen Stromverbrauch reduzieren, wenn er nicht verwendet wird. Dies wird als Energiesparmodus* bezeichnet. Wenn der Computer Eingaben von einer Tastatur, Maus oder einem anderen Eingabegerät erkennt, nimmt der Monitor automatisch seinen normalen Betrieb wieder auf. Die folgende Tabelle zeigt den Stromverbrauch und die Signalisierung dieser automatischen Energiesparfunktion.

* Ein Stromverbrauch von null kann im abgeschalteten Modus nur erreicht werden, indem Sie das Netzkabel aus dem Monitor ziehen.

S2218H

VESA-Modi	Horizontale Sync	Vertikale Sync	Video	Betriebsanzeige	Stromverbrauch
Normaler Betrieb	Aktiv	Aktiv	Aktiv	Weiß	30 W (Maximum) ** 22 W (typisch)
Energiesparmodus	Inaktiv	Inaktiv	Schwarz	Weiß (leuchtend)	Weniger als 0,3 W
Ausschalten	-	-	-	Aus	Weniger als 0,3 W

Energy Star	Stromverbrauch
P _{ON}	16 W
E _{TEC}	50,59 kWh

S2318H/S2318HX

VESA-Modi	Horizontale Sync	Vertikale Sync	Video	Betriebsanzeige	Stromverbrauch
Normaler Betrieb	Aktiv	Aktiv	Aktiv	Weiß	34 W (Maximum) 23 W (typisch)
Energiesparmodus	Inaktiv	Inaktiv	Schwarz	Weiß (leuchtend)	Weniger als 0,3 W
Ausschalten	-	-	-	Aus	Weniger als 0,3 W

Energy Star	Stromverbrauch
P _{ON}	16 W
E _{TEC}	50,81 kWh

P_{ON}: Stromverbrauch im Betriebsmodus gemäß Definition in Energy Star-Version 7.0.

E_{TEC}: Gesamtstromverbrauch in kWh gemäß Definition in Energy-Star-Version 7.0.

Dieses Dokument dient reinen Informationszwecken und spiegelt die Leistung unter Laborbedingungen wieder. Ihr Produkt kann je nach Software, Komponenten und Peripherie, die Sie bestellt haben, davon abweichen; zudem gibt es keine Verpflichtung, derartige Informationen zu aktualisieren. Daher sollte sich der Kunde bei Entscheidungen bezüglich der elektrischen Toleranz und in anderen Zusammenhängen nicht auf diese Informationen verlassen. Es werden weder ausdrücklich noch impliziert Zusicherungen bezüglich der Exaktheit oder Vollständigkeit gemacht.



HINWEIS: Dieser Monitor ist ENERGY STAR-konform.



Lautsprecherspezifikationen

Modell	S2218H/S2318H/S2318HX
Nennleistung des Lautsprechers	2 x 3 W
Frequenzreaktion	200 Hz – 20 kHz
Impedanz	8 Ohm

Das OSD-Menü funktioniert nur im Normalbetrieb. Wird im Energiesparmodus eine Taste gedrückt, blendet sich folgende Meldung ein:

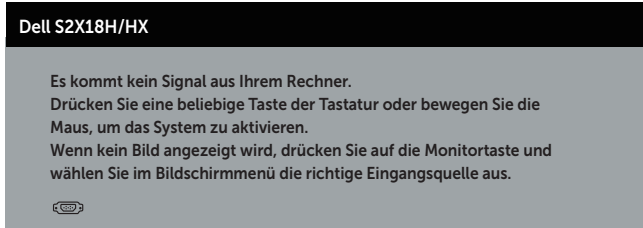

Aktivieren Sie Computer und Monitor, dadurch erhalten Sie Zugriff auf das OSD.

Pinbelegungen

VGA-Anschluss

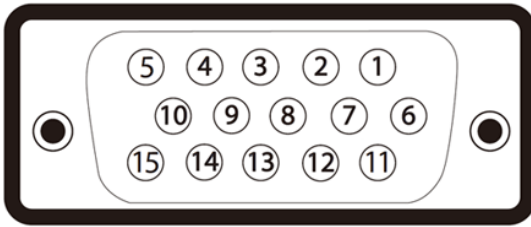

Pin-Nummer	polige Seite des angeschlossenen Signalkabels
1	Video - rot
2	Video - grün
3	Video - blau
4	Erde
5	Selbsttest
6	Erde - R
7	Erde - G
8	Erde - B
9	Computer 5V/3,3V
10	Erde - Sync
11	Erde
12	DDC-Daten
13	H-Sync
14	V-Sync
15	DDC-Takt

HDMI-Anschluss

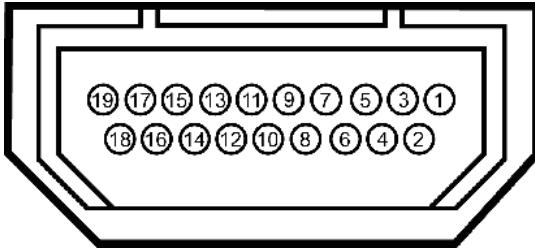

Pin-Nummer	19-polige Seite des angeschlossenen Signalkabels
1	T.M.D.S. Daten 2-
2	T.M.D.S. Daten 2-Abschirmung
3	T.M.D.S. Daten 2+
4	T.M.D.S. Daten 1+
5	T.M.D.S. Daten 1-Abschirmung
6	T.M.D.S. Daten 1-
7	T.M.D.S. Daten 0+
8	T.M.D.S. Daten 0-Abschirmung
9	T.M.D.S. Daten 0-
10	T.M.D.S. Takt +
11	T.M.D.S. Taktabschirmung
12	T.M.D.S. Takt -
13	CEC
14	Reserve (NC am Gerät)
15	SCL
16	SDA
17	DDC/CEC-Erde
18	+5-V-Stromversorgung
19	Hot-Plug-Erkennung