



Dell P2418HZm

Ръководство на потребителя

Модел на монитора: P2418HZm
Регулаторен модел: P2418HZc



-  **ЗАБЕЛЕЖКА: ЗАБЕЛЕЖКА** показва важна информация, която Ви помага по-добре да използвате компютъра си.
-  **ВНИМАНИЕ: ВНИМАНИЕ** показва потенциална повреда на хардуера или загуба на данни, ако инструкциите не се следват.
-  **ПРЕДУПРЕЖДЕНИЕ: ПРЕДУПРЕЖДЕНИЕ** показва възможност за материални щети, телесна повреда или смърт.

Авторско право © 2018–2019 г. Dell Inc. или дъщерните фирми на Dell. Всички права запазени. Dell, EMC и други търговски марки са търговски марки на Dell Inc. или дъщерните фирми на Dell. Други търговски марки може да са търговски марки на съответните им собственици.

2019 – 03

Ред. A01

Съдържание

За Вашия монитор	5
Съдържание на пакета	5
Характеристики на продукта	7
Идентифициране на компоненти и бутони за управление	8
Технически характеристики на монитора	12
Интерфейс на универсална серийна шина (USB)	22
Plug and play функция	25
Качество на LCD монитора и политика за пикселите	25
Инструкции за поддръжка	25
Инсталиране на монитора	26
Монтиране на стойката	26
Свързване на монитора	28
Организиране на кабелите	30
Отстраняване на стойката на монитора	31
Монтиране на стена (като опция)	32
Работа с монитора	33
Включване на монитора	33



Използване на контролите на предния панел	33
Използване на екранното меню (OSD)	37
Инсталиране на монитора	49
Използване на Наклон, Въртене и Вертикално повдигане	50
Използване на капака за затвора и камерата	52
Инсталиране на драйвера на IR камерата на монитора	52
Инсталиране на Windows Hello	54
Конфигуриране на веб камерата на монитора като настройка по подразбиране	57
Конфигуриране на високоговорителя на монитора като настройка по подразбиране	60

Отстраняване на неизправности 63

Самодиагностика	63
Вградена диагностика	65
Често срещани проблеми	66
Проблеми, специфични за продукта	68
Проблеми, специфични за универсална серийна шина (USB) ..	69
Специфични проблеми с Microsoft® Skype за бизнеса®	69



Приложение71

Обявления на ФКК (само за САЦ) и друга регулаторна
информация71

Свързване с Dell71





За Вашия монитор

Съдържание на пакета

Вашият монитор се предоставя с компонентите, показани по-долу. Уверете се, че сте получили всички компоненти и [Свързване с Dell](#) че нищо не липсва.

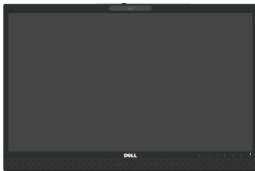
 **ЗАБЕЛЕЖКА:** Някои елементи може да се предлагат като опция и да не са изпратени с Вашия компютър. Някои функции и/или мултимедия може да не са достъпни във всички страни.

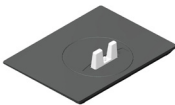
	Монитор
	Повдигач на стойката
	Основа на стойката



	<p>Захранващ кабел (варира в според страната)</p>
	<p>VGA кабел</p>
	<p>DP кабел</p>
	<p>USB 3.0 upstream кабел (разрешава USB портовете на монитора)</p>
 	<ul style="list-style-type: none"> • Ръководство за бърза настройка • Безопасност и регулаторна информация



Характеристики на продукта

Дисплеят с плосък панел **Dell P2418HZm** има активна матрица, тънкослоен транзистор (TFT), течнокристален дисплей (LCD) и LED подсветка. Функциите на монитора включват:

- **P2418HZm:** 60,47 см (23,8инча) видима област на дисплея (измерена по диагонала). Разделителна способност 1920 x 1080 плюс поддръжка на цял екран за по-ниските разделителни способности.
- Plug and play функция, ако се поддържа от Вашата система.
- Функции вграден 2MP Full HD сензор за изображения и IR LED индикатори с инфрачервена камера на горния панел за видео с първокласно качество.
- Предоставя се с 2 x 5W интегрирани предни високоговорители и двойна микрофонна система с отмяна на шума за предоставяне на богат звук.
- Възможности за свързване VGA, HDMI и DisplayPort.
- Оборудвано с 1 USB upstream порт и 2x USB2.0/ 2x USB3.0 downstream порта (включително 1x USB3.0 BC1.2 порт за зареждане).
- Настройки на екранното меню за лесно конфигуриране и оптимизиране на екрана.
- Гнездо за кабел за защита.
- Възможност за настройка на наклон, въртене, височина и завъртане.
- Отстраняема стойка и Video Electronics Standards Association (VESA™) 100 mm монтажни отвори за гъвкави решения за монтаж.
- Консумация на енергия 0,3 W в спящ режим.
- Оптимизирайте комфорта на очите с екран без премигвания и функция ComfortView, която намалява излъчената синя светлина.
- Сертифицирано за Skype за бизнеса.
- Сертифицирано за Windows Hello (удостоверяване на лице) и поддържа Microsoft Cortana.



Идентифициране на компоненти и бутони за управление

Изглед отпред

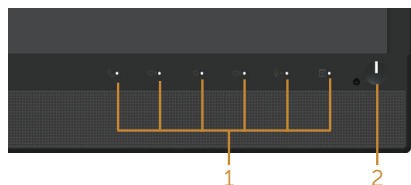
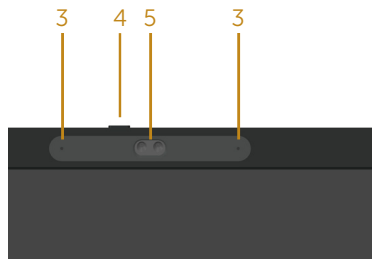

Контроли на предния панел

Етикет	Описание
1	Функционални бутони (за повече информация вижте Работа с монитора)
2	Бутон за включване/изключване (с LED индикатор)
3	Микрофон
4	Капак за затвора и уеб камерата
5	Уеб камера (Full HD)

ЗАБЕЛЕЖКА: При дисплеи с лъскави лицеви панели, потребителят трябва да обърне особено внимание при поставянето на дисплея, защото лицевият панел може да отрази околната светлина и ярки повърхности.



Изглед отзад



Изглед отзад без стойка



Изглед отзад със стойка

Етикет	Описание	Използвай
1	Монтажни отвори VESA (100 mm x 100 mm - зад прикачения VESA капак)	Монтирайте монитора на стена с помощта на комплект за монтаж на стена, съвместим с VESA (100 mm x 100 mm).
2	Етикет с регулаторна информация	Изброява регулаторните одобрения.
3	Бутон за освобождаване на стойката	Освободете стойката от монитора.
4	Гнездо за заключващ механизъм	Защитава монитора със защитен заключващ механизъм (продава се отделно).
5	Баркод, сериен номер и сервизен етикет	Направете справка с този етикет, ако трябва да се свържете с техническата поддръжка на Dell.
6	Гнездо за управление на кабели	Използвайте, за да организирате кабелите, като ги прокарате през гнездото.



Изглед от страни

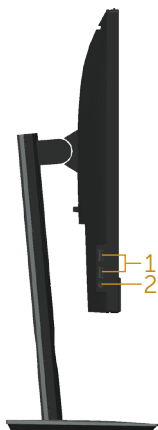

Етикет	Описание	Използвай
1	USB downstream порт 2x USB 3.0 downstream порт (включително 1x USB3.0 BC1.2 порт за зареждане)	Свържете своето USB устройство. ЗАБЕЛЕЖКА: За да използвате този порт, трябва да свържете USB кабел (предоставя с Вашия монитор) към USB upstream порта на монитора и към компютъра.
2	Изход за слушалки/ комбиниран вход за микрофон	Свържете слушалките.



Изглед отдолу

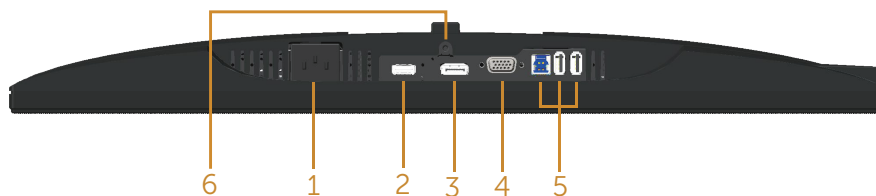

Изглед отдолу без стойката на монитора

Етикет	Описание	Използвай
1	Порт на захранването	Свържете захранващия кабел.
2	HDMI порт	Свържете компютъра си към HDMI кабел (като опция).
3	DP порт	Свържете компютъра към монитора с помощта на DP кабел.
4	VGA порт	Свържете компютъра си към VGA кабел.
5	USB конектор (x2 downstream, x1 upstream)	Свържете USB кабели, предоставен с Вашия монитор, към компютъра. След като кабелът е свързан, можете да използвате USB конекторите на задната и долната страна на монитора.
6	Функция за заключване на стойката	За да заключите стойката към монитора с помощта на M3 x 6 mm болт (болтът не е включен).



Технически характеристики на монитора

Модел	P2418HZm
Тип екран	Активна матрица - TFT LCD
Тип панел	Технология In-Plane Switching
Видимо изображение	
Диагонал	604,70 mm (60,45 cm)
Хоризонтална, активна зона	527,04 mm (52,71 cm)
Вертикална, активна зона	296,46 mm (29,64 cm)
Област	1.562,46 cm ² (242,15 инча ²)
Разстояние между пикселите	0,2745 mm x 0,2745 mm
Пиксел за инч (PPI)	93
Зрителен ъгъл (вертикален/хоризонтален)	178° (вертикално) стандартно 178° (хоризонтално) стандартно
Brightness (Яркост)	250 cd/m ² (стандартно)
Контрастно съотношение	1000: 1 (станд.) 8 милиона: 1 (динамично)
Пропорции	16:9
Покритие на екрана	Антирефлексно покритие с 3Н твърдост
Подсветка	Бяла LED edgelight подсветка
Време за реакция	6 ms (от сиво до сиво)
Дълбочина на цвета	16,7 милиона цвята
Поддържани цветове	83% (CIE 1976), 72% (CIE 1931)
Вградени устройства	USB 3.0 суперскоростен хъб (с 1x USB 3.0 upstream порт, 2x USB 3.0 downstream порта и 2x USB2.0 downstream порта), включително 1x USB 3.0 BC1.2 порт за зареждане)
Съвместимост с Dell display manager	Да



Възможност за свързване	1xDP 1.2 (HDCP 1.4) 1xHDMI 1.4 (HDCP 1.4) 1x VGA 1x USB3.0 порт - Upstream 2x USB3.0 порт - страничен 2x USB2.0 порт - отдолу 1x Изход за слушалки/комбиниран вход за микрофон
Ширина на борда (от ръба на монитора до активната област)	19,8mm (горе) 11,4mm(ляво/дясно) 43,3mm (долу)
Защита	Гнездо за заключващ механизъм (заключване на кабели се продава отделно)
Регулируемост	Стойка с регулируема височина (125mm) Наклон (-5°/+21°) Въртене (-45°/+45°) Ос (90°)



Технически данни за разделителната способност

Модел	P2418HZm
Диапазон на хоризонтално сканиране	От 30 kHz до 83 kHz (автоматично)
Вертикален диапазон на сканиране	От 56 Hz до 76 Hz (автоматично)
Максимална готова разделителна способност	1920 x 1080 при 60 Hz

Поддържани видеорежими

Модел	P2418HZm
Възможности за показване на видео (HDMI & DP възпроизвеждане)	480i, 480p, 576i, 576p, 720p, 1080i, 1080p

Готови режими на дисплея

Режим на дисплея	Хоризонтална честота (kHz)	Вертикална честота (Hz)	Честота на пикселите (MHz)	Полярност при синхронизиране (хоризонт./верт.)
VESA, 720 x 400	31,5	70,1	28,3	-/+
VESA, 640 x 480	31,5	60,0	25,2	-/-
VESA, 640 x 480	37,5	75,0	31,5	-/-
VESA, 800 x 600	37,9	60,3	40,0	+/+
VESA, 800 x 600	46,9	75,0	49,5	+/+
VESA, 1024 x 768	48,4	60,0	65,0	-/-
VESA, 1024 x 768	60,0	75,0	78,8	+/+
VESA, 1152 x 864	67,5	75,0	108,0	+/+
VESA, 1280 x 1024	64,0	60,0	108,0	+/+
VESA, 1280 x 1024	80,0	75,0	135,0	+/+
VESA, 1600 x 900	60,0	60,0	108,0	+/+
VESA, 1920 x 1080	67,5	60,0	148,5	+/+



Електрически характеристики

Модел	P2418HZm
Входен видеосигнал	<ul style="list-style-type: none"> • Аналогов RGB, 0,7 волта +/- 5 %, положителна полярност при входен импеданс 75 ohm • HDMI 1.4, 600mV за всеки диференциален ред, 100 ohm входен импеданс на диференциална двойка • DisplayPort 1.2, 600mV за всеки диференциален ред, 100 ohm входен импеданс на диференциална двойка
Входно напрежение/ честота/ток	От 100 VAC до 240 VAC / 50 Hz или 60 Hz \pm 3 Hz / 1,5A (станд.)
Пусков ток	<ul style="list-style-type: none"> • 120 V: 30 A (макс.) при 0°C (студен старт) • 240 V: 60 A (макс.) при 0°C (студен старт)

Уеб камера - спецификация на микрофон

Леща	Зрително поле	77,5° за 1920 x 1080
	Режим на фокусиране	Фиксиран фокус
	Област на фокусиране	28 cm~2.47 m
	Фокусно разстояние (нормален режим)	50 cm
Сензор на изображението	Размер на активна система	2,12 мегапиксела
Видео Спецификация	Кадрова честота за видео	1920 x 1080 (Full HD)- до 30 кадъра в секунда
		640 x 480 (VGA) и по-малко - до 30 кадъра в секунда
Звук Спецификация	Тип микрофон	Сферичен цифров микрофон x 2
Интерфейс	USB 2.0 High Speed	
Захранване	3,3 волта +/- 5%	

Технически характеристики на високоговорител

Модел	P2418HZm
Високоговорител	2 x 5,0 W



Честотен диапазон	200 Hz - 20 kHz
Работна температура	-25 °C ~ 70 °C

Физически характеристики

Модел	P2418HZm
Тип сигнален кабел	<ul style="list-style-type: none"> ● Цифров: отстраняем, HDMI, 19 извода. ● Цифров: отстраняем, DP, 20 извода. ● Аналогов: отстраняем, D-Sub, 15 извода. ● Универсална серийна шина (USB): USB, 9 извода
Размери (със стойка)	
Височина (удължена)	500,6 mm (50,06 cm)
Височина (компрес.)	375,6 mm (37,57 cm)
Ширина	549,8 mm (54,99 cm)
Дълбочина	180,0 mm (18,01 cm)
Размери (без стойка)	
Височина	359,6 mm (35,97 cm)
Ширина	549,8 mm (54,99 cm)
Дълбочина	51,1 mm (5,11 cm)
Размери на стойката	
Височина (удължена)	401,5 mm (40,31 cm)
Височина (компрес.)	354,4 mm (35,43 cm)
Ширина	242,6 mm (24,26 cm)
Дълбочина	180,0 mm (18,01 cm)
Тегло	
Тегло с опаковката	8,25 kg
Тегло с модула на стойката и кабелите	6,12 kg
Тегло без модула на стойката (няма кабели)	3,60 kg
Тегло на модула на стойката	1,96 kg
Гланц на предна рамка	2 - 4



Екологични характеристики

Модел	P2418HZm
Съвместими стандарти	
<p>Функция Energy Saver за монитор, сертифициран по Energy Star</p> <p>С регистрация в EPEAT, където е приложено. Регистрацията в EPEAT варира за различните държави. Вижте www.epeat.net относно регистрационния статус за Вашата държава.</p> <p>Дисплей с TCO сертификат</p> <p>Монитор без BFR/PVC (с изключение на външните кабели)</p> <p>Energy Gauge показва нивото на енергия, консумирана от монитора в реално време</p>	
Температура	
При работа	От 0°C до 40°C
При съхранение	<ul style="list-style-type: none"> • Съхранение: От -20°C до 60°C • Доставка: От -20°C до 60°C
Влажност	
При работа	От 20% до 80% (без кондензиране)
При съхранение	<ul style="list-style-type: none"> • Съхранение: От 10% до 90% (без кондензиране) • Доставка: От 10% до 90% (без кондензиране)
Надморска височина	
При работа (макс.)	5 000 m (499 872,00 cm)
При съхранение (макс.)	12 192 m (1 219 200,00 cm)
Топлинно разсейване	• 218,52 BTU/час (макс.)
	• 64,87 BTU/час (станд.)

Режими за управление на енергията

Ако имате карта за дисплей DPM™, съвместима с VESA, или сте инсталирали софтуер на компютъра си, мониторът автоматично ще намали консумацията на енергия при неактивност. Това се нарича Икономичен режим*. Ако компютърът открие въвеждане от клавиатурата, мишката или други входни устройства, мониторът автоматично възобновява функционирането. Таблицата по-долу показва консумацията на енергия и сигналите при използване на функцията за автоматично намаляване на консумацията на енергия.

* Нулева консумация на енергия в изключен режим може да бъде постигната само чрез изваждане на основните кабели от монитора.



VESA Режими	Хоризонт. синхр.	Вертикално синхр.	Видео	Индикатор на захранването	Консумация на енергия
Нормална работа	Активен	Активен	Активен	Бял	64 W (макс.)** 19 W (станд., без USB натоварване)
Активен изкл. режим	Не е активно	Не е активно	Празно	Бяло (свети)	По-малко от 0,3 W
Изключване	-	-	-	Изкл.	По-малко от 0,3 W
Energy Star			Консумация на енергия		
P _{on}			17,1 W		
E _{TEC}			54 kWh		

** Макс. консумация на енергия с макс. луминесценция.

Този документ е само за информационни цели и отразява резултатите в лабораторни условия. Вашият продукт може да е с различна производителност в зависимост от софтуера, компонентите и периферните устройства, които сте поръчали, и няма задължение да се актуализира такава информация. Съответно, клиентът не трябва да разчита на тази информация при вземането на решения за електрическите допуски или по друг начин. Никакви гаранции за точността или пълнотата - нито изрични, нито подразбиращи се.

Екранното меню функционира само в нормален режим. Когато е натиснат произволен бутон в режим Активно изкл., ще се появи следното съобщение:

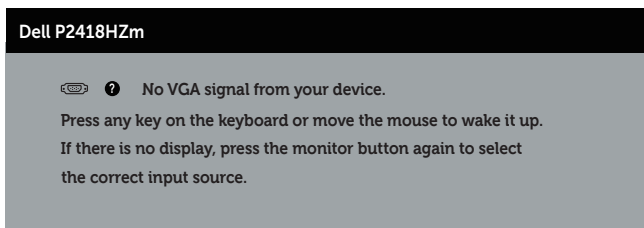

Активирайте компютъра и монитора, за да получите достъп до екранното меню.



ЗАБЕЛЕЖКА: Този монитор има сертификат ENERGY STAR.

ЗАБЕЛЕЖКА:

P_{on} : Консумацията на енергия във включен режим отговаря на консумацията на енергия, посочена в Energy Star версия 7.0.

E_{TEC} : Общата консумация на енергия в kWh отговаря на консумацията на енергия, посочена в Energy Star версия 7.0.



Предназначение на изводите

VGA конектор

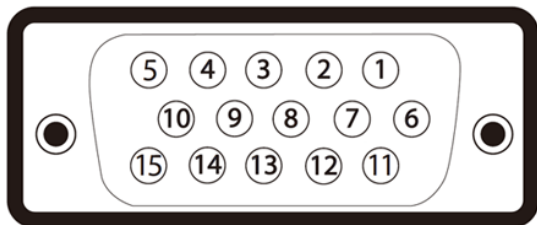

Номер на извод	изводна страна на свързания сигнален кабел
1	Видео - червено
2	Видео - зелено
3	Видео - синьо
4	GND
5	Самодиагностика
6	GND-R
7	GND-G
8	GND-B
9	Компютър 5V/3,3V
10	GND-sync
11	GND
12	DDC данни
13	X. синхр.
14	V. синхр.
15	DDC честота



HDMI конектор

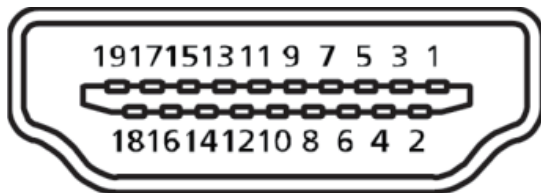

Номер на извод	19-изводна страна на свързания сигнален кабел
1	T.M.D.S. Data 2+
2	T.M.D.S. Data 2 Shield
3	T.M.D.S. Data 2-
4	T.M.D.S. Data 1+
5	T.M.D.S. Data 1 Shield
6	T.M.D.S. Data 1-
7	T.M.D.S. Data 0+
8	T.M.D.S. Data 0 Shield
9	T.M.D.S. Data 0-
10	T.M.D.S. Clock +
11	T.M.D.S. Clock Shield
12	T.M.D.S. Clock -
13	CEC
14	Запазен (N.C. на устройството)
15	SCL
16	SDA
17	DDC/CEC заземяване
18	+5V захранване
19	Откриване на горещо свързване



DisplayPort конектор

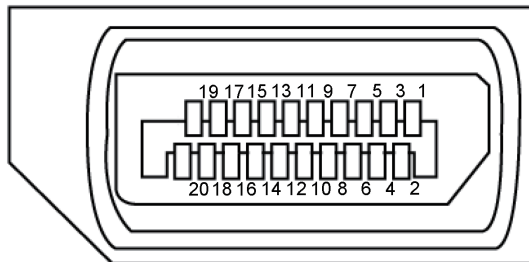

Номер на извод	20-изводна страна на свързания сигнален кабел
1	ML3(n)
2	GND
3	ML3(p)
4	ML2(n)
5	GND
6	ML2(p)
7	ML1(n)
8	GND
9	ML1(p)
10	ML0(n)
11	GND
12	ML0(p)
13	GND
14	GND
15	AUX(p)
16	GND
17	AUX(n)
18	Откриване на горещо свързване
19	Re-PWR
20	+3.3 V DP_PWR



Интерфейс на универсална серийна шина (USB)

Този раздел Ви дава информация за USB портовете, налични на Вашия монитор.

 **ЗАБЕЛЕЖКА:** Този монитор е съвместим със Super-Speed USB 3.0 и High-Speed USB 2.0.

Скорост на прехвърляне	Скорост на пренос на данни	Консумация на енергия*
Super-speed	5 Gbps	4,5 W (макс., всеки порт)
Висока скорост	480 Mbps	4,5 W (макс., всеки порт)
Максимална скорост	12 Mbps	4,5 W (макс., всеки порт)

Скорост на прехвърляне	Скорост на пренос на данни	Консумация на енергия
Висока скорост	480 Mbps	2,5 W (макс., всеки порт)
Максимална скорост	12 Mbps	2,5 W (макс., всеки порт)
Ниска скорост	1,5 Mbps	2,5 W (макс., всеки порт)

* До 2А на USB downstream порт (порт с икона на светкавица ) със съвместимост с BC1.2 устройства или стандартни USB устройства.

USB 3.0 upstream конектор

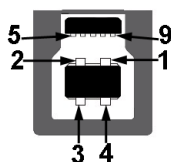

Номер на извод	9-изводна страна на конектор
1	VCC
2	D-
3	D+
4	GND
5	SSTX-



6	SSTX+
7	GND
8	SSRX-
9	SSRX+

USB 3.0 изходен конектор



Номер на извод	9-изводна страна на конектор
1	VCC
2	D-
3	D+
4	GND
5	SSRX-
6	SSRX+
7	GND
8	SSTX-
9	SSTX+

USB 2.0 изходен конектор

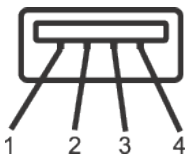

Номер на извод	4-изводна страна на конектор
1	VCC
2	DMD
3	DPD
4	GND



USB портове

- 1 x USB 3.0 upstream - долу
- 2 x USB 2.0 изходен - долу
- 2 x USB 3.0 изходен - отстрани
- Порт за зареждане - портът с икона-светкавица  , поддържа текущата функция за зареждане, ако устройството е съвместимо с BC1.2.



ЗАБЕЛЕЖКА: USB 3,0 функционалност изисква компютър, съвместим с USB 3,0.



ЗАБЕЛЕЖКА: USB интерфейсът на монитора работи, само когато мониторът е Вкл. или в икономичен режим. Ако изключите монитора и след това го включите, на свързаните периферни устройства може да са им необходими няколко секунди за възобновяване на нормалната функционалност.



ЗАБЕЛЕЖКА: Необходим е USB2.0 или по-висок за поддръжка на видео- и аудиофункциите на уеб камерата.



Plug and play функция

Можете да инсталирате монитора в система, съвместима с Plug and Play. Мониторът автоматично предоставя на компютърна система Extended Display Identification Data (EDID) чрез Display Data Channel (DDC) протоколи, така че системата може сама да се конфигурира и да оптимизира настройките на монитора. Повечето инсталации на монитора са автоматични, можете да изберете различни настройки, ако желаете. За повече информация относно промяната на настройките на монитора вижте [Работа с монитора](#).

Качество на LCD монитора и политика за пикселите

По време на производствения процес на LCD монитора, не е необичайно за един или повече пиксели да останат непроменени, което е трудно забележимо и не засяга качеството на дисплея или използваемостта. За повече информация относно Политиката за качество на мониторите на Dell и Политиката за пикселите, вижте уеб сайта за поддръжка на Dell: www.dell.com/support/monitors.

Инструкции за поддръжка

Почистване на монитора

 **ПРЕДУПРЕЖДЕНИЕ:** Преди почистване на монитора, изключете захранващия кабел на монитора от електрическия контакт.

 **ВНИМАНИЕ:** Прочетете и следвайте [Инструкции за безопасност преди почистване на монитора](#).

За най-добри практики следвайте инструкциите в списъка по-долу докато разопаковате, почиствате или боравите с монитора:

- За да почистите своя антистатичен екран, леко навлажнете меко и чисто парче плат с вода. Ако е възможно използвайте специална кърпа за почистване на екран или разтвор, подходящ за антистатични покрития. Не използвайте бензол, разтворител, амоняк, абразивни почистващи препарати или състен въздух.
- Използвайте леко навлажнено, топло парче плат за почистване на монитора. Избягвайте използването на какъвто и да било почистващ препарат, защото някои препарати оставят бяла следа по монитора.
- Ако забележите бял прах, когато разопаковате монитора си, избършете го с кърпа.
- Трябва да боравите внимателно с монитор си, защото по-тъмните на цвят монитори се драскат по-лесно и драскотините са по-видими в сравнение с по светлите монитор.





- За да се запази най-доброто качество на изображението на монитора, използвайте динамично променящ се скрийнсейвър и изключете монитора, когато не се използва.



Инсталиране на монитора

Монтиране на стойката

-  **ЗАБЕЛЕЖКА:** Когато мониторът се експедира от фабриката, стойката е отделена.
-  **ЗАБЕЛЕЖКА:** Това е приложимо за монитори със стойка. При закупуване на друга стойка, обърнете се към ръководството на съответната стойка за инструкции относно инсталирането ѝ.

Монтиране на стойката на монитора

1. Следвайте инструкциите върху страничните крила на кашона, за да извадите стойката от горната възглавница, която я крепи.
2. Вкарайте блоковете на основата на стойка в гнездото на стойката докрай.
3. Повдигнете дръжката на винта и я завъртете по часовниковата стрелка.
4. След пълното затягане на винта сгънете ръкохватка, така че да влезе във вдлъбнатината и да не стърчи.

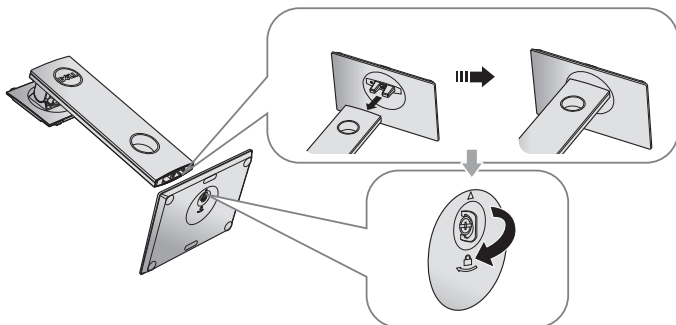

5. Повдигнете капака, както е показано, за да откриете зоната VESA за блока на стойката.



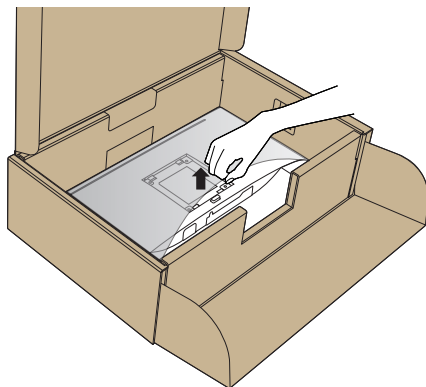

6. Прикрепете блока на стойката към монитора.
 - a. Напаснете двете щифта в горната част на стойката към жлеба на гърба на монитора.
 - b. Натиснете стойката надолу, докато щракне на място.

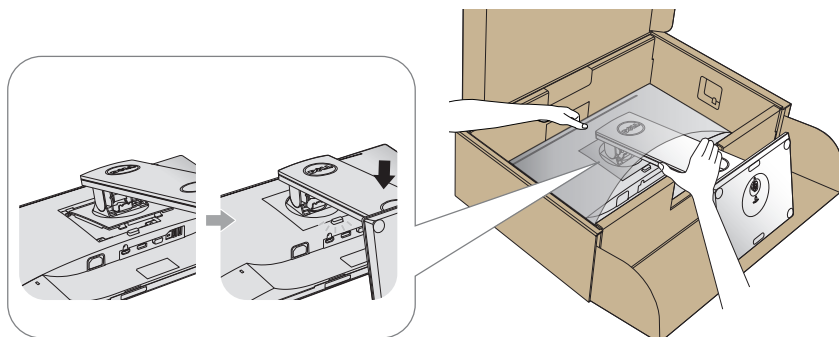

7. Поставете монитора в изправено положение.

 **ЗАБЕЛЕЖКА:** Повдигнете монитора внимателно, за да се предотвратите подхлъзване или падане.



Свързване на монитора

⚠ ПРЕДУПРЕЖДЕНИЕ: Преди извършете която и да е от процедурите на тази страница, следвайте [Инструкции за безопасност](#).

📎 ЗАБЕЛЕЖКА: Не свързвайте всички кабели към компютъра едновременно. Се препоръчва да прокарате кабелите през гнездото за управление на кабели, преди да ги свържете към монитора.

Свързване на монитора към компютъра:

1. Изключете компютъра и извадете захранващия кабел.
2. Свържете с VGA, HDMI, или DP кабела монитора и компютъра.

Свързване на VGA кабел

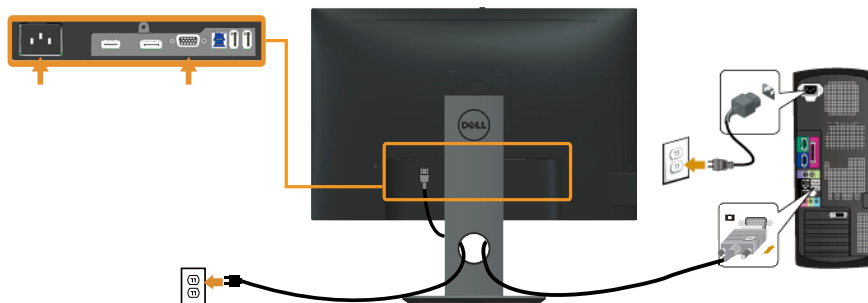

Свързване на HDMI кабел (като опция)

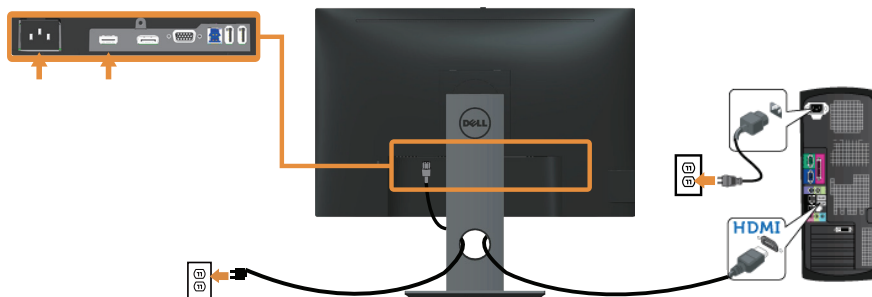

Свързване на DP кабел

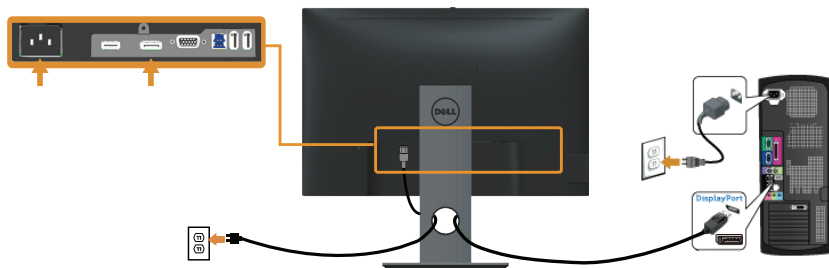

Свързване на USB 3.0 кабел

След като приключите със свързването на DP/HDMI кабела, следвайте процедурите по-долу, за да свържете USB 3.0 кабела към компютъра и да завършите настройката на монитора си:

1. Свържете upstream USB 3.0 порта (кабелът е включен) към подходящ USB 3.0 порт на Вашия компютър. (Вижте [Изглед отдолу](#) за повече информация.)
2. Свържете USB 3.0 периферни устройства към downstream USB 3.0 порт на монитора.
3. Включете захранващия кабел на компютъра и монитора в намиращ се наблизо контакт.
4. Включете монитора и компютъра.
Ако мониторът показва образ, инсталацията е завършена. Ако няма образ, вижте [Проблеми, специфични за универсална серийна шина \(USB\)](#).
5. Използвайте гнездото за кабел на стойката на монитора за организиране на кабелите.

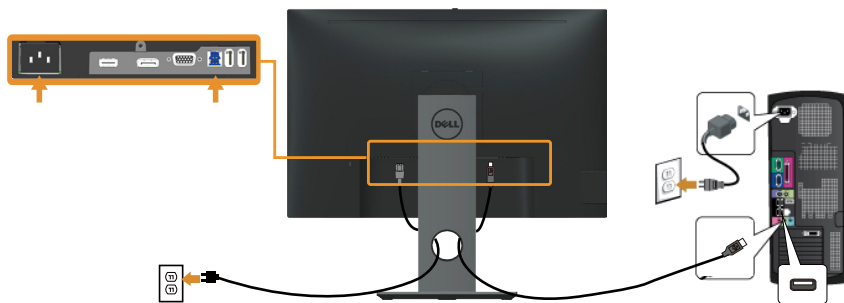



Организиране на кабелите

Използвайте гнездо за управление на кабели, за да организирате кабели, свързани към Вашия монитор.



Отстраняване на стойката на монитора

-  **ЗАБЕЛЕЖКА:** За да избегнете драскотини по LCD екрана при премахване на стойката, уверете се, че мониторът е поставен върху мека и чиста повърхност.
-  **ЗАБЕЛЕЖКА:** Това е приложимо за монитори със стойка. При закупуване на друга стойка, обърнете се към ръководството на съответната стойка за инструкции относно инсталирането ѝ.

Отстраняване на стойката:

1. Поставете монитора върху мека и равна повърхност или възглавница.
2. Натиснете и задръжте бутона за освобождаване на стойката.
3. Повдигнете стойката нагоре и я отдалечете от монитора.

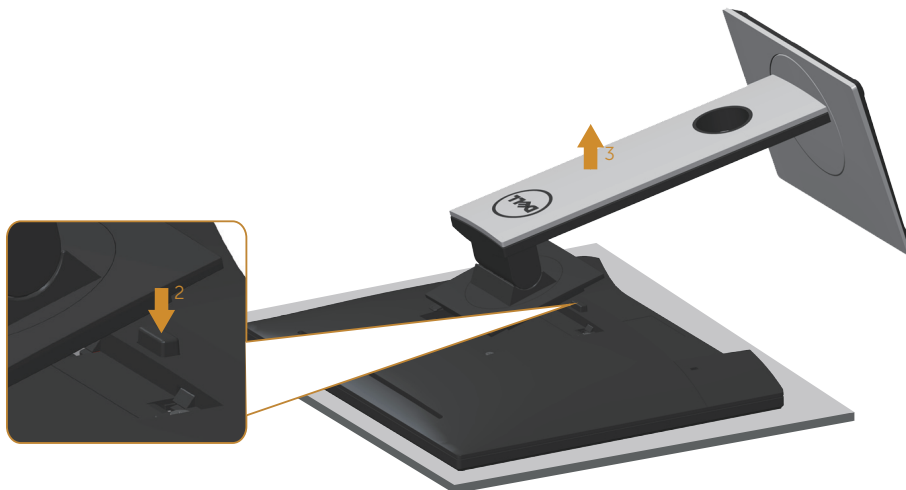

Монтиране на стена (като опция)

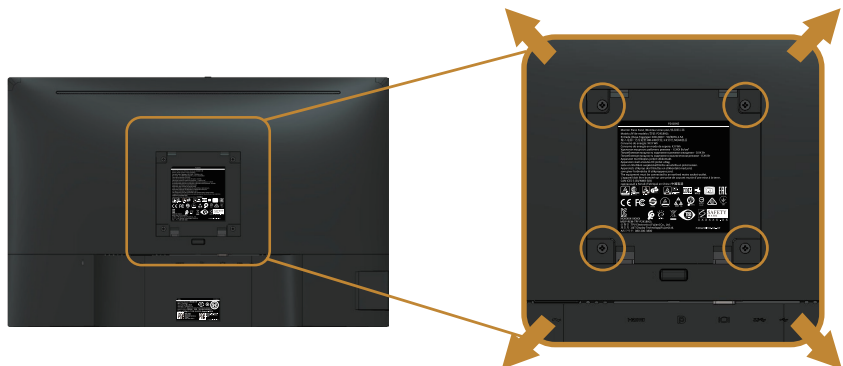

(Размер на болтовете: M4 x 10 mm).

Вижте инструкциите за комплекта за монтаж на стена, съвместим с VESA.

1. Поставете панела на монитора върху мека и равна повърхност или възглавница върху стабилна, равна маса.
2. Отстранете стойката.
3. Използвайте отвертка, за да отстраните болтовете от пластмасовия капак.
4. Монтирайте монтажната конзола от комплекта за монтаж на стена към монитора.
5. Монтирайте монитора на стената като следвате инструкциите, включени в комплекта за монтаж на стена.

 **ЗАБЕЛЕЖКА:** Използвайте само стойка за стена, одобрена от UL, CSA или GS с мин. тепло/натоварване 14,4 kg



Работа с монитора

Включване на монитора

Натиснете бутона , за да включите монитора.





Използване на контролите на предния панел

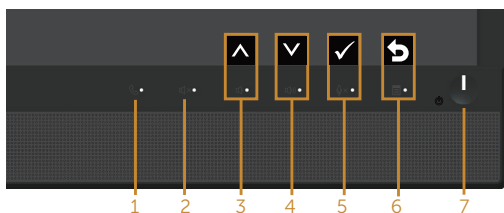







Използвайте командните бутони на предния панел на монитора за свързване на софтуера Microsoft® Skype за бизнеса® или конфигуриране настройките на показваното изображение. При натискане на тези бутони, екранно меню или LED индикатор показват цифровите стойности или дейностите на характеристиките, когато те се променят.



Следната таблица описва бутоните на предния панел:

	Бутон за предния панел/ бутон на екранното меню	Описание
1	 Hook (Затваряне)	Използвайте бутона Hook (Затваряне), за да приемете известие за входяща покана.
2	 MUTE (БЕЗ ЗВУК)	Използвайте бутона Mute (Без звук) за заглушаване на звука.



3	 Volume Down (Намаляване на звука)	 Up (Нагоре)	<ul style="list-style-type: none"> • Използвайте бутона Volume Down (Намаляване на звука), за да намалите силата на звука на лентата на екранното меню. • Използвайте бутона Up (Нагоре), за да регулирате (увеличите диапазона на) елементи в екранното меню
4	 Volume Up (Усилване на звука)	 Down (Надолу)	<ul style="list-style-type: none"> • Използвайте бутона Volume Up (Усилване на звука) за увеличаване силата на звука на лентата на екранното меню. • Използвайте бутона Down (Надолу), за да регулирате (намалите диапазона на) елементи в OSD.
5	 Microphone Mute (Изключване на звука на микрофона)	 OK	<ul style="list-style-type: none"> • Използвайте бутона Microphone Mute (Изключване на звука на микрофона), за да спрете звука на микрофона. • Използвайте бутона OK, за да потвърдите избора си в менюто.
6	 MENU (МЕНЮ)	 Back (Назад)	<ul style="list-style-type: none"> • Използвайте бутона MENU (МЕНЮ) за стартиране на екранното меню. • Използвайте бутона Back (Назад), за да се върнете назад към предишното меню. <p>Вижте Достъп до системата менюта.</p>
7	 Power (Захранване) (с индикатор на захранването)	<p>Използвайте бутона Power (Захранване) за On (включване) и Off (изключване) на монитора.</p> <p>Белият индикатор показва, че мониторът е On (включен) и напълно функциониращ. Мигащ бял индикатор показва икономичен режим.</p>	

Достъп до Microsoft® Skype за бизнеса® с бутони на панела.

-  **ЗАБЕЛЕЖКА:** За да разрешите функциите на Microsoft® Skype за бизнеса® с Вашия монитор, уверете се, че USB upstream кабелът е свързан между компютъра и монитора. Ако не го направите, ще се появи следното съобщение:





ЗАБЕЛЕЖКА: Бутоните на предния панел с изключение на **Volume Up (Усилване на звука)** и **Volume Down (Намаляване на звука)** функционират, само когато Microsoft® Skype за бизнеса® е активен на Вашия компютър.

1. Hook (Затваряне)

Индикаторът на бутона **Hook (Затваряне)** мига, когато някой Ви търси по Skype за бизнеса. Натиснете бутона **Hook (Затваряне)**, за да отговорите на входящо гласово или видеоповикване.

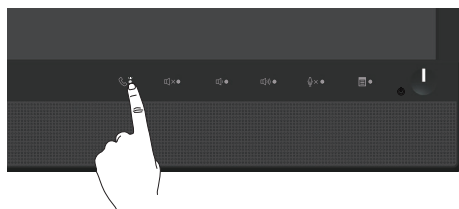

За прекъсване на активно гласово или видеоповикване натиснете бутона **Hook (Затваряне)**.

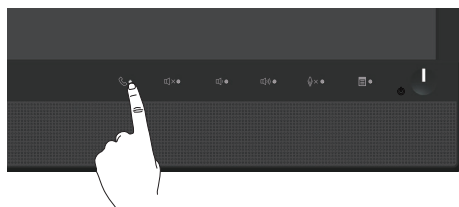

2. Mute (Без звук)

За изключване на звука натиснете бутона **Mute (Без звук)**. Индикаторът на бутона за изключване на звука се включва, когато звукът е изключва.



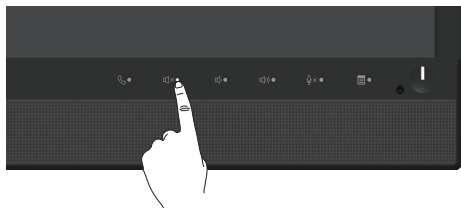

3. Volume Down/Volume Up (Увеличаване на звука/Намаляване на звука)
За да регулирате силата на звука, натиснете бутоните **Volume Down (Намаляване на звука)** или **Volume Up (Усилване на звука)**. Активираното екранно меню показва цифрови стойности на силата на звука.

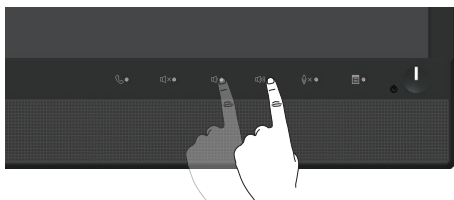

4. Microphone Mute (Изключване на звука на микрофона)
За изключване на звука на микрофона натиснете бутона **Microphone Mute (Изключване на звука на микрофона)**. Индикаторът на бутона за изключване на звука светва, когато звукът на микрофона се изключва.

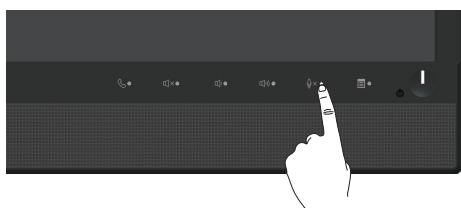

Използване на екранното меню (OSD)







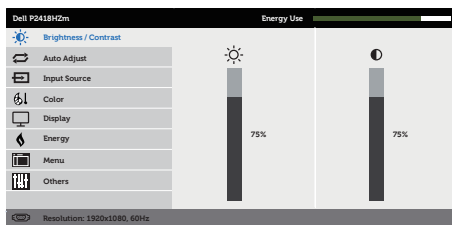

Достъп до системата менюта

 **ЗАБЕЛЕЖКА:** Всички промени, които правите, се записват автоматично, когато се преместите в друго меню, излезете от екранното меню или изчакайте екранното меню да се затвори автоматично.





1. Натиснете бутона , за да отворите главното екранно меню.

Главно меню за аналогов (VGA) входен сигнал

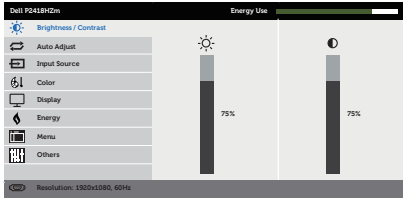

2. Натиснете бутоните  и  за навигация между опциите за настройка. Когато преминавате от една икона на друга, опцията се маркира.
3. Натиснете бутона  веднъж, за да се активира опцията за маркиране отново.
4. Натиснете бутоните  и , за да изберете желанния параметър.
5. Натиснете , след което използвайте бутоните  и  според индикаторите в менюто, за да направите промените си.
6. Изберете бутона , за да се върнете на главното меню.



Икона	Меню и подменюта	Описание
	Brightness/ Contrast (Яркост/ контраст)	<p>Използвайте това меню за активиране на регулиране на яркост/контраст.</p> 
	Brightness (Яркост)	<p>Ярост регулира луминесценцията на подсветката.</p> <p>Натиснете бутона , за да увеличите яркостта и натиснете бутона , за да намалите яркостта (мин. 0/макс. 100).</p> <p>ЗАБЕЛЕЖКА: Ръчната настройка на яркостта е забранена, когато динамичният контраст е включен.</p>
	Contrast (Контраст)	<p>Първо настройте яркостта, след това настройте контраста, само ако е необходимо допълнително регулиране.</p> <p>Натиснете бутона , за да увеличите контраста и бутона , за да намалите контраста (мин. 0/макс. 100).</p> <p>Функцията контраст регулира степента на разлика между тъмнина и светлина на екрана на монитора.</p>





Auto Adjust (Авт. настройка)

Използвайте този клавиш за активиране на автоматична настройка и регулиране на менюто.

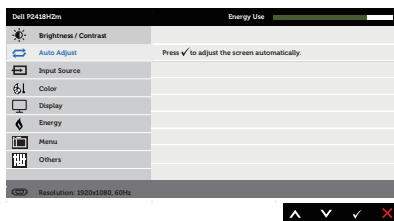

Появява се следният диалогов прозорец на черен екран, докато мониторот сам се настройва за текущия входен сигнал:

Auto Adjustment in Progress...

Автоматичната настройка също позволява на монитора да се регулира сам за входния видеосигнал. След използване на автоматична настройка, можете да настроите монитора си допълнително като използвате честота на пикселите (твърда) и фаза (фина) под настройките на дисплея.

ЗАБЕЛЕЖКА: Автоматично регулиране не работи, когато натиснете линията си, а няма други активни входящи видеосигнали или други прикачени файлове.

Тази опция е налична само когато използвате аналогов (VGA) конектор.





Input Source (Източник на входен сигнал)

Използвайте бутона за входен сигнал, за да изберете между различните видеоизточници, които могат да бъдат свързани към монитора Ви.

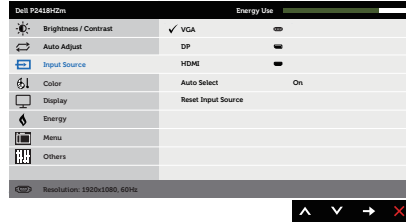

VGA

Изберете входен сигнал VGA, когато използвате аналогов (VGA) конектор. Натиснете , за да изберете входен сигнал VGA.

DP

Изберете входен сигнал DP, когато използвате (DP) конектор. Натиснете , за да изберете входен сигнал DP.

HDMI

Изберете входен сигнал HDMI, когато използвате HDMI конектор. Натиснете , за да изберете входен сигнал HDMI.

Auto Select (Автоматичен избор)

Изберете автоматичен избор, за да сканирате за налични входни сигнали.

Reset Input Source (Нулиране на източник на входен сигнал)

Изберете тази опция, за да възстановите Източник на входен сигнал по подразбиране.



Color (Цвят)

Използвайте Цвят, за да регулирате режима за настройка на цветовете.

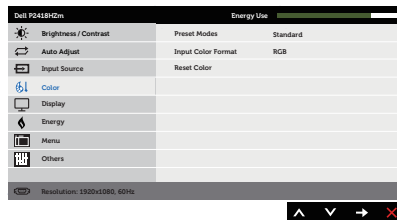

Preset Modes (Готови режими)

Когато изберете Готови режими, можете да изберете Стандартен, Comfortview, Мултимедия, Филм, Игра, Топли цветове, Студени цветове или Персонализиран цвят от списъка.

- Standard (Стандартен режим): Зарежда настройките по подразбиране за цветовете на монитора. Това е готовият режим по подразбиране.
- ComfortView: Намалява нивото на синя светлина, излъчвана от екрана, за да направи гледането по-комфортно за очите Ви.
- Multimedia (Мултимедия): Зарежда цветови настройки, подходящи за мултимедийни приложения.
- Movie (Филм): Зарежда цветови настройки, подходящи за филми.
- Game (игри): Зарежда цветови настройки, подходящи за игри.
- Warm (Топли цветове): Увеличава цветовата температура. Екранът изглежда по-топъл с червен/жълт нюанс.
- Cool (Студени цветове): Намалява цветовата температура. Екранът изглежда по-студен със син нюанс.
- Custom Color (Потребителски цвят): Позволява ръчна регулиране на цветовете настройки.

Натиснете бутони  и  за регулиране на стойностите на трите цвята

(R, G, B) и създаване на свои собствен готов цветови режим.

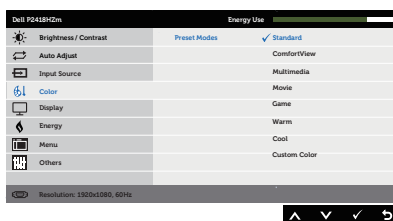

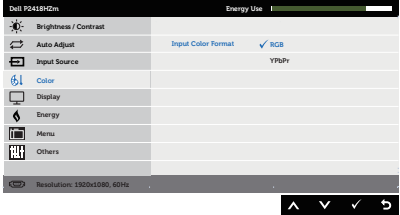
<p>Input Color Format (Входящ цветови режим)</p>	<p>Позволява задаване на режима за входящ видеосигнал на:</p> <ul style="list-style-type: none"> • RGB: Изберете тази опция ако мониторът Ви е свързан към компютър или DVD плейър чрез HDMI кабел. • YPbPr: Изберете тази опция ако Вашият DVD плейър поддържа само YPbPr изход. 
<p>Нюе (Нюанс)</p>	<p>Тази функция може да смени цвета на видеоизображението на зелено или лилаво. Тя се използва за постигане на желания телесен тон. Използвайте ▲ или ▼ за регулиране на нюанса от 0 до 100.</p> <p>Натиснете ▲ за увеличаване на зелената сянка на видеоизображението.</p> <p>Натиснете ▼ за увеличаване на лилавата сянка на видеоизображението.</p> <p>ЗАБЕЛЕЖКА: Регулиране на Нюанс е достъпно само при избор на готов режим Филм или Игра.</p>
<p>Saturation (Наситеност)</p>	<p>Тази функция може да регулира наситеността на цветовете на видеоизображението. Използвайте ▲ или ▼ за регулиране на наситеността от 0 до 100.</p> <p>Натиснете ▲, за да изберете монохромен изглед на видеоизображението.</p> <p>Натиснете ▼, за да изберете цветен изглед на видеоизображението.</p> <p>ЗАБЕЛЕЖКА: Регулиране на Наситеност е достъпно само при избор на готов режим Филм или Игра.</p>
<p>Reset Color (Готов цвят)</p>	<p>Позволява връщане на фабричните настройки за цветовете на Вашия монитор.</p>





Display (Дисплей)

Използвайте дислей за регулиране на изображението.

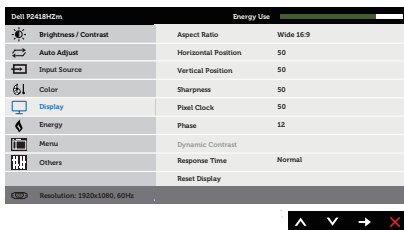

Aspect Ratio (Пропорции)

Регулира пропорциите на широк екран 16:9, 4:3 или 5:4

Horizontal Position (Хоризонтална позиция)

Използвайте бутоните или за регулиране на образа наляво или надясно. Минималната стойност е 0 (-). Максималната стойност е 100 (+).

Vertical Position (Вертикална позиция)

Използвайте бутоните или за регулиране на образа нагоре и надолу. Минималната стойност е 0 (-). Максималната стойност е 100 (+).

ЗАБЕЛЕЖКА: Настройките X. позиция и V. позиция са достъпни само за "VGA" входен сигнал.

Sharpness (Острота)

Тази функция може да направи изображението по-остро или по-меко. Използвайте или за регулиране на остротата от 0 до 100.

Pixel Clock (Честота на пикселите)



Настройките за фаза и честота на пикселите Ви позволява да регулирате монитора според предпочитанията си. Използвайте бутоните или за регулиране на качеството на изображението. Минималната стойност е 0 (-). Максималната стойност е 100 (+).

Phase (Фаза)

Ако не бъдат постигнати задоволителни резултати с помощта на корекцията на фазата, използвайте (груба) настройка за честотата на пикселите, след което използвайте фаза (фина настройка), отново. Минималната стойност е 0 (-). Максималната стойност е 100 (+).

ЗАБЕЛЕЖКА: Настройките на Честота пиксели и нагласяне на фаза са достъпни само при вход VGA.

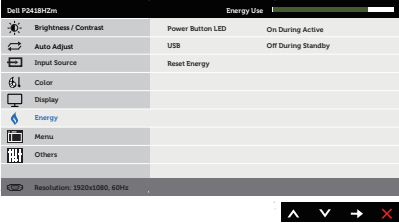

	<p>Dynamic Contrast (Динамичен контраст)</p>	<p>Позволява увеличаване на нивото на контраст а предоставяне на по-остри и по-детайлни изображения.</p> <p>Натиснете бутона , за да изберете Динамичен контраст Вкл. или Изкл..</p> <p>ЗАБЕЛЕЖКА: Динамичен контраст предоставя по-висок контраст, ако изберете готов режим игра или филм.</p>
	<p>Response Time (Време за отговор)</p>	<p>Потребителят може да избере между бързо или нормално.</p>
	<p>Reset Display (Нулиране на дисплея)</p>	<p>Изберете тази опция, за да възстановите настройките по подразбиране на дисплея.</p>
	<p>Energy (Енергия)</p>	
<p>Power Button LED (Индикатор на бутона за включване и изключване)</p>	<p>Позволява Ви да включите индикатора на захранването по време на активен режим или изкл. по време на активен режим с цел икономия на енергия.</p>	
<p>USB</p>	<p>Позволява Ви да разрешите или забраните USB функцията по време на режим на готовност на монитора.</p> <p>ЗАБЕЛЕЖКА: ВКЛ./ИЗКЛ. на USB в режим на готовност е налично само при изключен USB upstream кабел. Тази опция ще бъде в сиво, когато USB upstream кабелът е включен.</p>	
<p>Reset Energy (Нулиране на енергия)</p>	<p>Изберете тази опция, за да възстановите Настройки на енергия по подразбиране.</p>	





Меню (Меню)

Изберете тази опция, за да регулирате настройките на екранното меню като например езиките на екранното меню, времето, за което менюто остава на екрана и други.

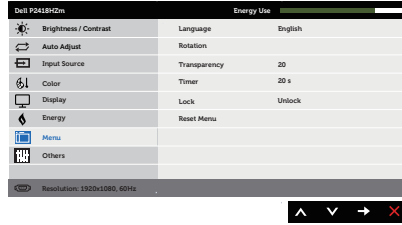

Language (Език)

Опциите Език избират за OSD един от осемте езика (английски, испански, френски, немски, бразилски португалски, руски, опростен китайски или японски).

Rotation (Завъртане)

Завърта екрана 90 градуса по посока обратна на часовниковата стрелка. Можете да регулирате менюто според Завъртане на дисплея.

Transparency (Прозрачност)

Изберете тази опция, за да промените прозрачността на менюто като натиснете бутоните ▲ и ▼ от 0 до 100.

Timer (Таймер)

Време за задържане на екранното меню:задава продължителността от време, през която екранното меню остава активно след последното натискане на бутон.

Използвайте ▲ или ▼, за да регулирате плъзгача в стъпки от 1 секунда от 5 до 60 секунди.

Lock (Заклучване)

Управлява достъпът на потребителя до настройки. Когато е избрана опцията Заклучване, не се разрешават потребителски настройки. Всички бутони са заключени.

ЗАБЕЛЕЖКА: Когато екранното меню е заключено, натискането на клавиша на менюто Ви отвежда направо в настройките на екранното меню, където опцията 'Заклучване на екранното меню' е избрана по подразбиране при влизане. Натиснете и задръжте клавиша ⌚ за 6 секунди, за да отключите и разрешите на потребителя достъп до всички приложими настройки.

Reset Menu (Нулиране на менюто)

Нулирайте всички настройки на екранното меню на фабричните им стойности.

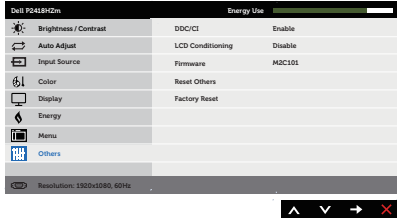
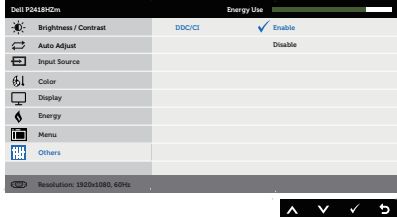
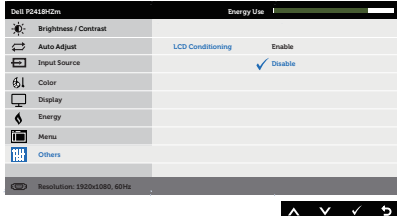

	<p>Others (Други)</p>	
	<p>DDC/CI</p>	<p>DDC/CI (Display Data Channel/Command Interface) позволява регулиране на параметрите на Вашия монитор (яркост, цветови баланс и др.) чрез софтуера на Вашия компютър.</p> <p>Можете да забраните тази функция като изберете Забрани.</p> <p>Разрешете тази функция за най-добро потребителско изживяване и оптимална производителност на Вашия монитор.</p> 
	<p>LCD Conditioning (LCD напасване)</p>	<p>Спомага за намаляването на краткотрайно задържане на изображението. В зависимост от степента на задържане на изображението, възможно е изпълнението на програмата да отнеме известно време. За да стартирате LCD напасване, изберете Enable (Разреша).</p> 
	<p>Фърмуер</p>	<p>Показва текущата версия на фърмуера на Вашия монитор.</p>
	<p>Reset Other (Нулиране на други)</p>	<p>Нулиране на всички настройки под менюто за настройка Others (Други) на готовите им фабрични стойности.</p>
	<p>Factory Reset (Възстановяване на фабрични настройки)</p>	<p>Нулира всички настройки като връща готовите им фабрични стойности.</p>





ЗАБЕЛЕЖКА: Мониторът Ви има вградена функция за автоматично калибриране на яркостта за компенсиране на LED стареенето.



Предупреждения на екранното меню

Когато е разрешена функцията **Dynamic Contrast (Динамичен контраст)** (в тези готови режими: **Game (Игра)** или **Movie (Филм)**), е забранена ръчната настройка на яркостта е забранена.

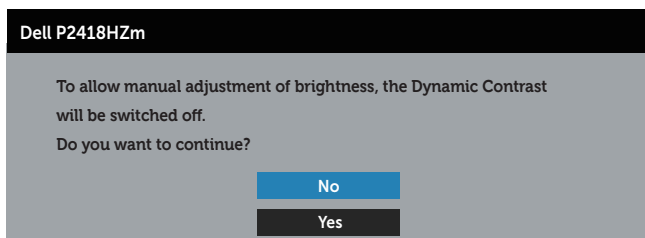

Когато мониторът не поддържа определен режим на разделителната способност, се появява следното съобщение:

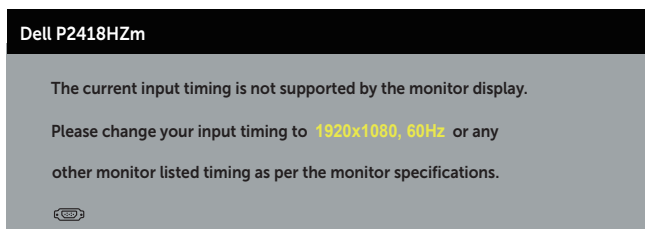

Това означава, че мониторът не може да се синхронизира със сигнала, който получава от компютъра. Вижте [Технически характеристики на монитора](#) относно диапазона на хоризонтална и вертикална честота, които са адресирани за този монитор. Препоръчителният режим е 1920 x 1080.

Следното съобщение се появява преди да бъде забранена функцията **DDC/CI**:

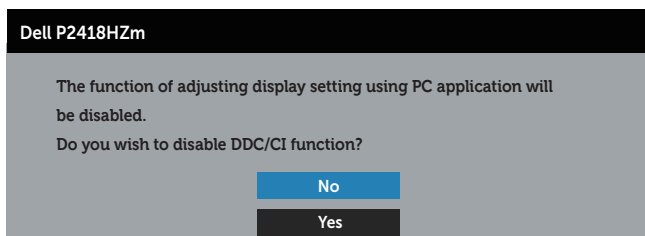

Следното съобщение се появява, когато мониторът влезе в **Power Save Mode (Икономичен режим)**:



Dell P2418HZm

Entering Power Save Mode.



Ако натиснете произволен бутон, различен от бутона за захранването, следните съобщения се появяват в зависимост от избрания входен сигнал:

Dell P2418HZm

? No VGA signal from your device.

Press any key on the keyboard or move the mouse to wake it up.

If there is no display, press the monitor button again to select the correct input source.

Ако VGA, HDMI или DP кабелът не е свързан, ще се появи плаващ диалогов прозорец, както е показано по-долу. Мониторът ще влезе в Икономичен режим след 4 минути, ако е оставен в това състояние.

Dell P2418HZm

? No VGA Cable

The display will go into Power Save Mode in 4 minutes.



www.dell.com/support/monitors

ИЛИ

Dell P2418HZm

? No HDMI Cable

The display will go into Power Save Mode in 4 minutes.



www.dell.com/support/monitors

ИЛИ



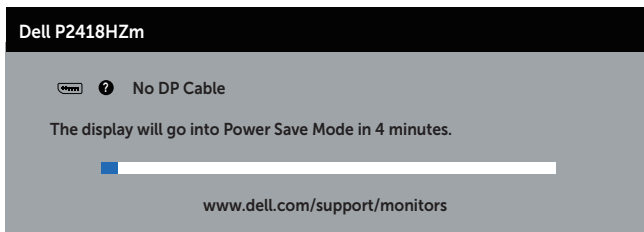

Вижте [Отстраняване на неизправности](#) за повече информация.



Инсталиране на монитора

Настройка на максималната разделителна способност

За да зададете максималната разделителна способност на монитора:

В Windows® 7, Windows® 8 и Windows® 8.1:

1. За Windows 8 и Windows 8.1 изберете плочката на работния плот, за да превключите на класически работен плот.
2. Щракнете с десния бутон върху работния плот и щракнете върху **Screen resolution (Разделителна способност на екрана)**.
3. Щракнете върху падащия списък на разделителна способност и изберете **1920 x 1080**.
4. Щракнете върху **OK**.

В Windows® 10:

1. Щракнете с десния бутон върху работния плот и щракнете върху **Display settings (Настройки на дисплея)**.
2. Щракнете върху **Advanced display settings (Разширени настройки на дисплея)**.
3. Щракнете върху падащия списък за **Resolution (Разделителна способност)** и изберете **1920 x 1080**.
4. Натиснете **Apply (Приложи)**.

Ако не виждате опция 1920 x 1080), възможно е да трябва да актуализирате драйвера на видеокартата си. В зависимост от Вашия компютър, изпълнете една от следните процедури:

Ако имате настолен или преносим компютър Dell:

- Отидете на www.dell.com/support, въведете сервизния номер на компютъра и изтеглете най-новия драйвер за Вашата графична карта.

Ако използвате компютър, различен от Dell (преносим или настолен):

- Отидете на сайта за поддръжка на Вашия компютър и изтеглете най-новите драйвери за графичната карта.
- Отидете на уеб сайта на графичната карта и да изтеглете най-новите драйвери за картата.



Използване на Наклон, Въртене и Вертикално повдигане

ЗАБЕЛЕЖКА: Това е приложимо за монитори със стойка. При закупуване на друга стойка вижте към ръководството на съответната стойка за указания относно инсталирането ѝ.

Наклон, Завъртане

Когато стойката е прикачена към монитора, можете да наклоните и да завъртите монитора до най-подходящия за Вас зрителен ъгъл.

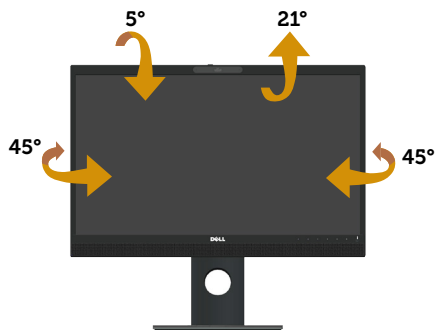

ЗАБЕЛЕЖКА: Когато мониторът се експедира от фабриката, стойката е отделена.

Вертикално удължаване

ЗАБЕЛЕЖКА: Стойката се удължава вертикално до 125 mm. Фигурата по-долу илюстрира как да удължите вертикално стойката.



Завъртане на монитора

Преди да завъртите монитора, той трябва да бъде вертикално удължен докрай (**Vertical Extension (Вертикално удължаване)**) и изцяло наклонен нагоре, за да не ударите долния ръб на монитора.

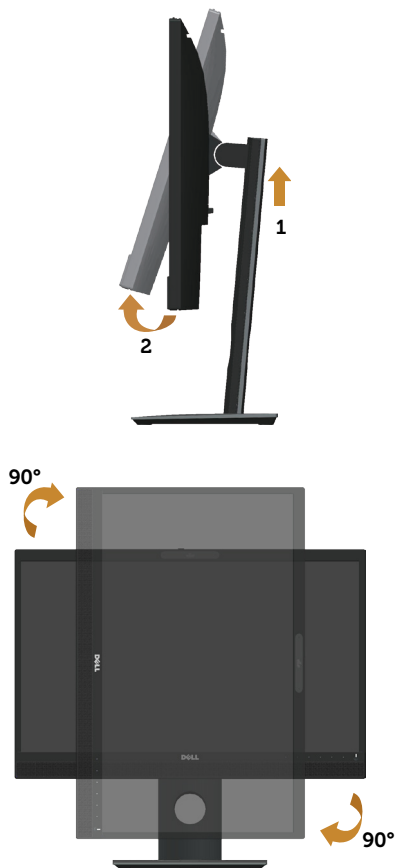

ЗАБЕЛЕЖКА: За да използвате функцията Завъртане на дисплея (изглед Пейзаж срещу Портрет) с Вашия компютър Dell, Ви е необходим актуализиран драйвер на графичната карта, който не е свързан с този монитор. За да изтеглите драйвер за графичната карта, отидете на www.dell.com/support и вижте раздел **Download (Изтегляне)** за **Video Drivers (Драйвери на видеокарта)** за най-новите актуализации на драйвери.

ЗАБЕЛЕЖКА: Когато сте в Режим за изглед Портрет, производителността



може да се влоши при приложения с високоинтензивна графика (3D игри и др.).

Настройване на настройките за завъртане на дисплея към системата си

След завъртане на монитора, трябва да завършите процедурата по-долу, за да регулирате Настройките за завъртане на Вашата система.

 **ЗАБЕЛЕЖКА:** Ако използвате монитор с компютър, различен от Dell, трябва да отидете на уеб сайта на видеократата или на производителя на компютъра за информация относно завъртащото се 'съдържание' на дисплея.

Регулиране на Настройки за завъртане на дисплея:

1. Натиснете с десния бутон на мишката върху работната площ и изберете **Properties (Свойства)**.
2. Изберете раздел **Settings (Настройки)** и щракнете върху **Advanced (Разширени)**.
3. Ако имате видеокарта ATI, изберете раздел **Rotation (Завъртане)** и изберете желаното завъртане.
4. Ако имате видеокарта nVidia, натиснете раздел **nVidia**, в лявата колонка изберете **NVRotate**, след което изберете желаното завъртане.
5. Ако имате видеокарта Intel®, изберете раздел за видеокарти **Intel**, щракнете върху **Graphic Properties (Свойства на видеокартата)**, изберете раздел **Rotation (Завъртане)** след което задайте предпочитаното завъртане.

 **ЗАБЕЛЕЖКА:** Ако не виждате опцията за завъртане или ако тя не работи както трябва, отидете на www.dell.com/support и изтеглете най-новия драйвер за Вашата видеокарта карта.

Използване на капака за затвора и камерата

Плъзнете затвора наляво: Открийте уеб камерата.

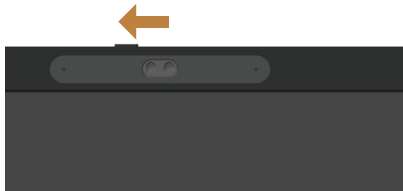

Плъзнете капака надясно: Покрийте уеб камерата.



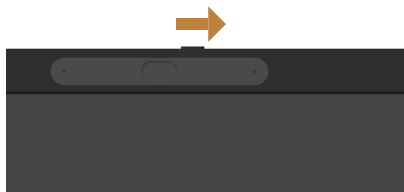

Инсталиране на драйвера на IR камерата на монитора

Драйверът на IR камерата е достъпен за изтегляне от Dell.com/P2418HZm.

Отидете в раздел Драйвери и изтегления, за да изтеглите файла с драйвера, разархивирайте го, след което щракнете двукратно върху “setup.exe”, за да инсталирате драйвера.

Той директно ще се прехвърли в инсталационния интерфейс на компютърната камера Realtek. Изчакайте автоматичното включване на инсталационната програма.

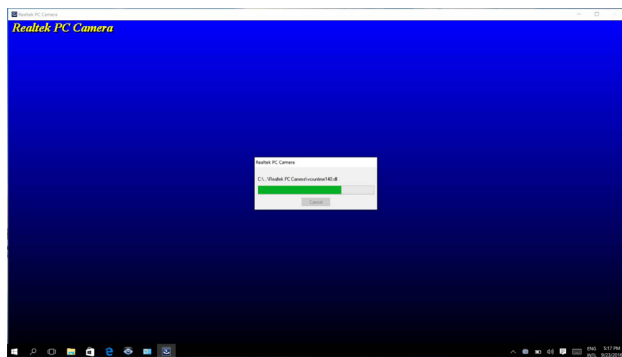

Когато инсталирането приключи, рестартирайте компютъра си.

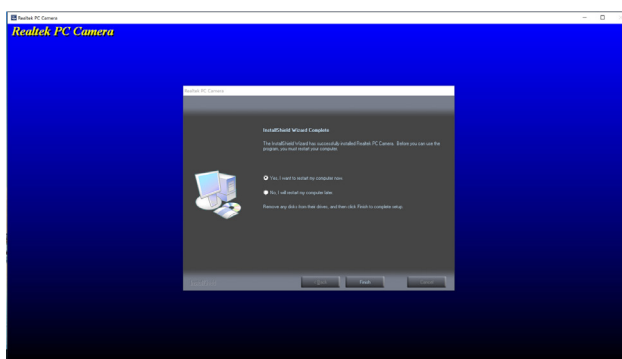

Инсталиране на Windows Hello

В Windows® 10:

Щракнете върху стартовото меню на Windows, щракнете върху **Settings** (**Настройки**).

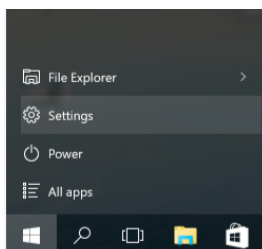

Щракнете върху **Accounts** (**Акаунти**).

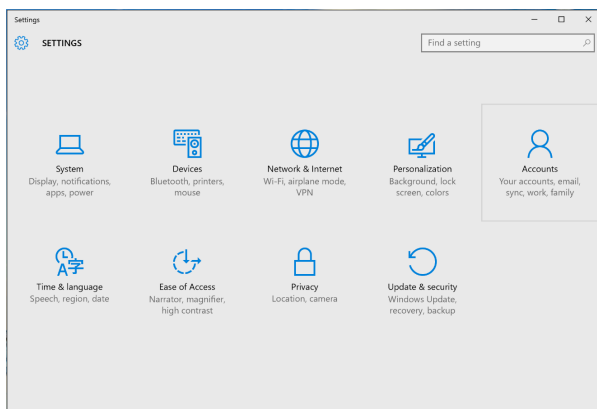

Щракнете върху **Sign-in options** (**Опции за влизане**). Трябва да конфигурирате ПИН преди да се регистрирате за Windows Hello.



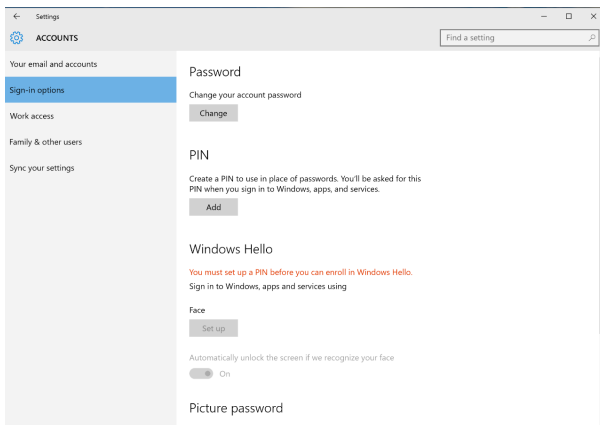

Щракнете върху **Add (Добавяне)** под въвеждане на **PIN (ПИН)** за **Set up a PIN (Конфигуриране на ПИН)**. Въведете нов ПИН и потвърдете ПИН, след което щракнете върху **ОК**.

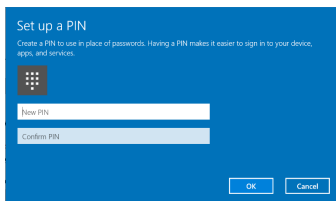

След като направите това, опциите за конфигуриране на Windows Hello ще се отключат. Щракнете върху **Set up (Настройка)** под **Windows Hello**, влезте в **Windows Hello setup (Настройка на Windows Hello)**.

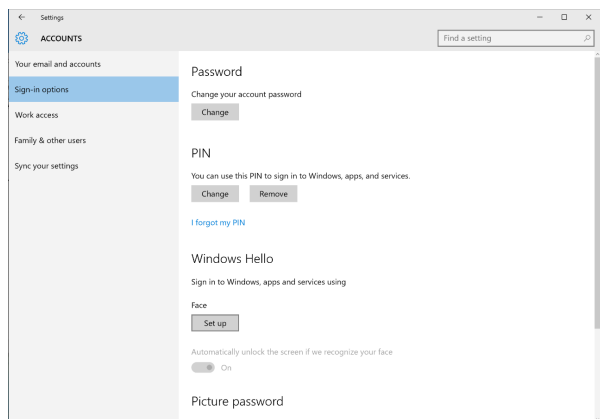

Появява се следното съобщение, щракнете върху **Get started (Първи стъпки)**.



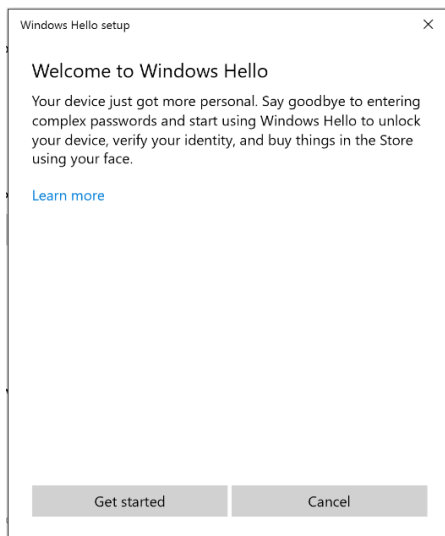

Гледайте право в екрана и застанете, така че лицето Ви да е в центъра на рамката, която се появява на екрана. Уеб камерата ще регистрира лицето Ви.

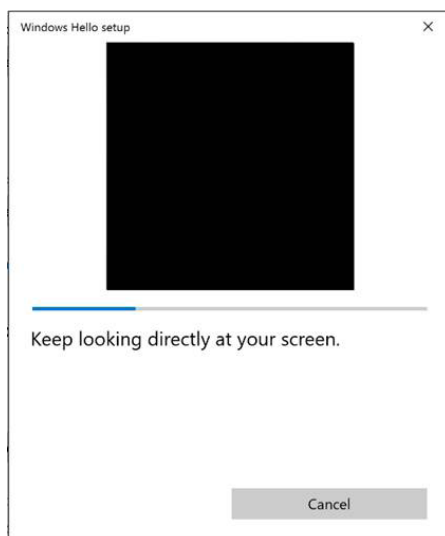

Когато се появи следното съобщение, щракнете върху **Close (Затвори)** за изход от **Windows Hello setup (Настройка на Windows Hello)**.



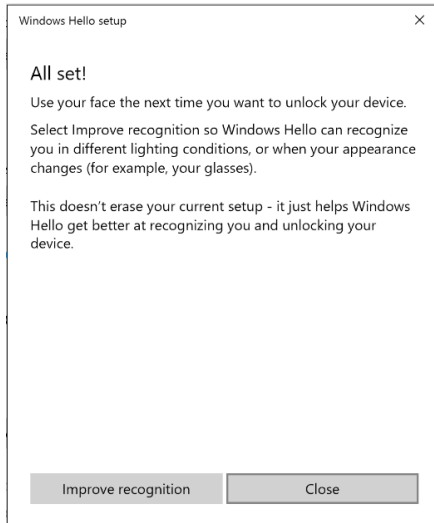

Когато сте готови с настройката, имате опция за подобряване на разпознаването. Щракнете върху **Improve recognition (Подобри разпознаването)**, ако е необходимо.

Конфигуриране на уеб камерата на монитора като настройка по подразбиране

Когато използвате ноутбук с вградена уеб камера за свързване на този монитор, в интерфейса на диспечера на устройството ще откриете вградената уеб камера на ноутбука и уеб камерата на монитора. Нормално те са в разрешено състояние и настройката по подразбиране е използване на вградената уеб камера на ноутбука.



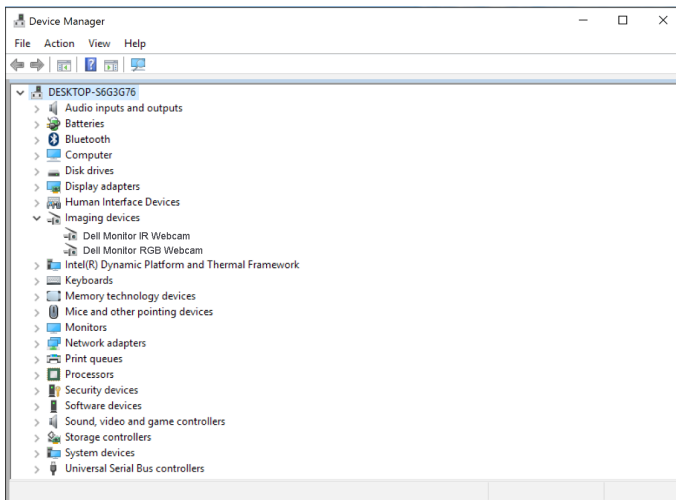

Ако искате да конфигурирате уеб камерата на монитора като настройка по подразбиране, трябва да забраните вградената уеб камера на ноутбука. За да идентифицирате вградената уеб камера на ноутбука и да я забраните, следвайте инструкциите по-долу:

Щракнете с десния бутон върху **Dell Monitor IR Webcam** и щракнете върху **Properties (Свойства)**, за да отворите **Dell Monitor IR Webcam Properties**.

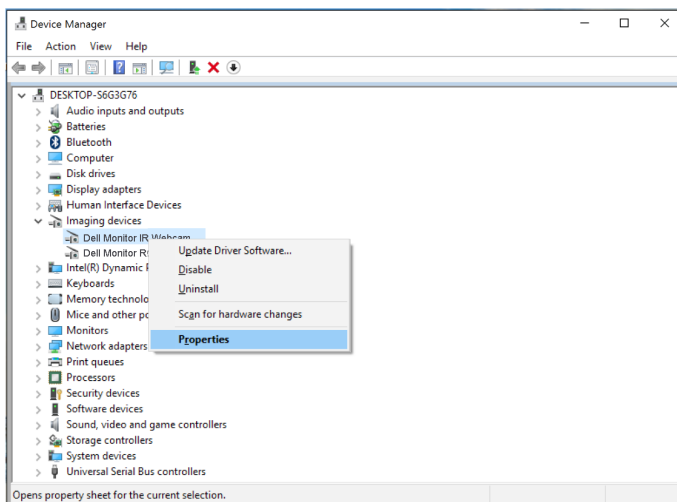

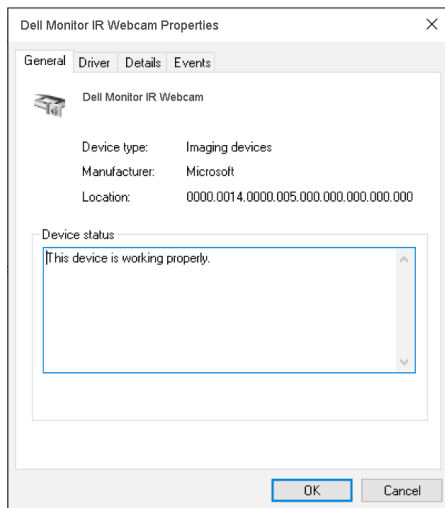

Щракнете върху **Details > Property (Детайли > Свойства)** и изберете **Hardware Ids (ИД на хардуер)**.

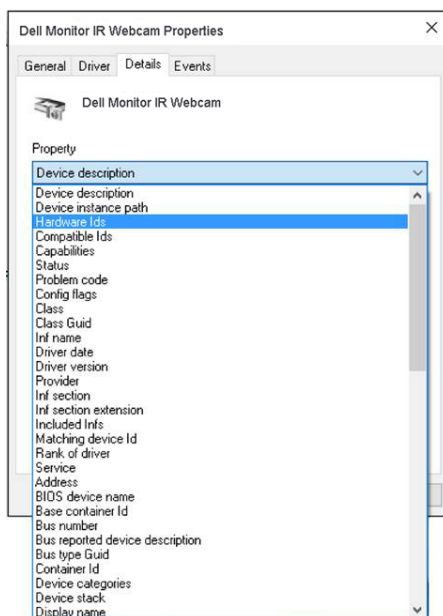

Value (Стойност) ще покаже подробни ИД на хардуер на тази вградена уеб камера. Хардуерните ИД на вградената уеб камера на ноутбука и уеб камерата на монитора са различни. За P2418HZm, хардуерните ИД на уеб камерата на монитора ще бъдат показани както следва:

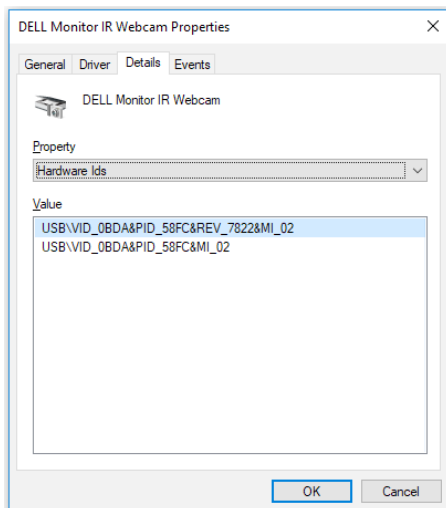

Щракнете с десния бутон върху **Dell Monitor IR Webcam**, която е с различни хардуерни ИД от уеб камерата P2418HZm на монитора, след което щракнете върху **Disable (Забрани)**.

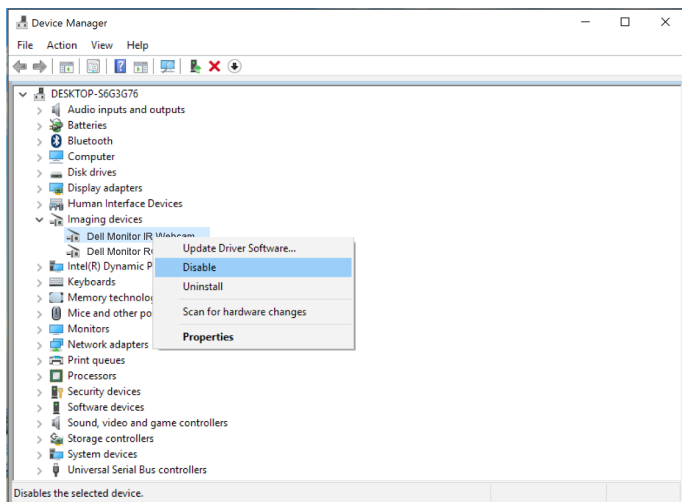

Показва се следното съобщение:

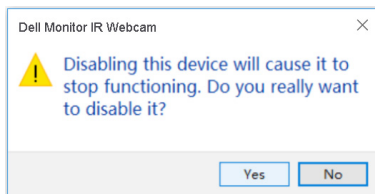

Щракнете върху **Yes (Да)**. Уеб камерата на ноутбука е забранена и уеб камерата на монитора ще се използва като настройка по подразбиране. Рестартирайте ноутбука.

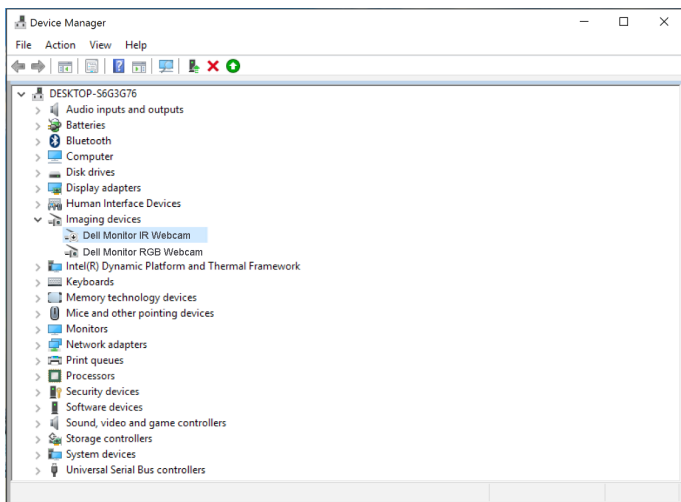

Конфигуриране на високоговорителя на монитора като настройка по подразбиране

Когато компютърът се свърже с множество високоговорители, ако искате да конфигурирате високоговорителя на монитора като настройка по подразбиране, следвайте инструкциите по-долу:

Щракнете върху **Volume (Сила на звука)** в областта за известия на лентата със задачи на Windows.



Щракнете върху **Playback devices (Устройства за възпроизвеждане)**, за да влезете в интерфейс за настройка **Sound (Звук)**.



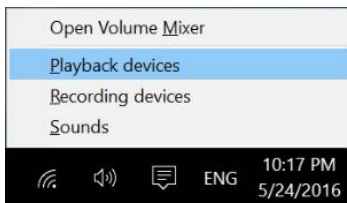

Ако само HDMI или DP кабелите са свързани от монитора към компютъра, само един високоговорител с името **DELL P2418HZm** от монитора ще покаже интерфейс за настройка на **Sound (Звук)**.

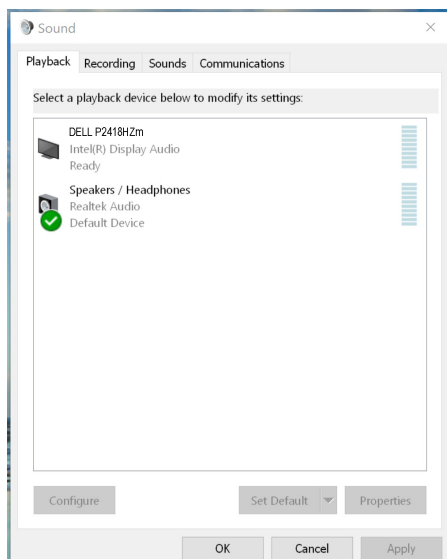

Щракнете върху **DELL P2418HZm**, след което щракнете върху **Set Default (Задаване по подразбиране)**, високоговорителят на монитора ще се използва като настройка по подразбиране.



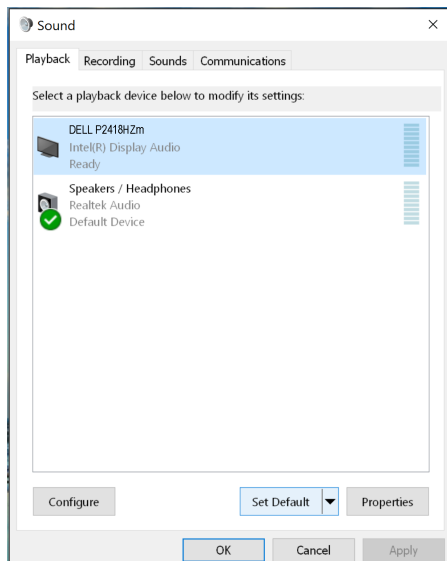

Щракнете върху **OK** за изход от настройката **Sound (Звук)**.

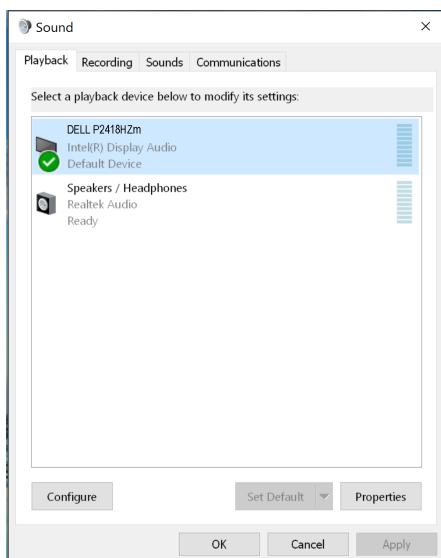

Ако USB кабелът и HDMI или DP кабелът са свързани от монитора към компютъра, два високоговорителя с имена **DELL P2418HZm** и съответно **P2418HZm** от монитора ще покажат интерфейса на настройката **Sound (Звук)**. Разликата между **DELL P2418HZm** и **P2418HZm** е само различния източник на сигнал. Можете да



изберете който и да е от тях по подразбиране, високоговорителят на монитора ще се използва като настройка по подразбиране.

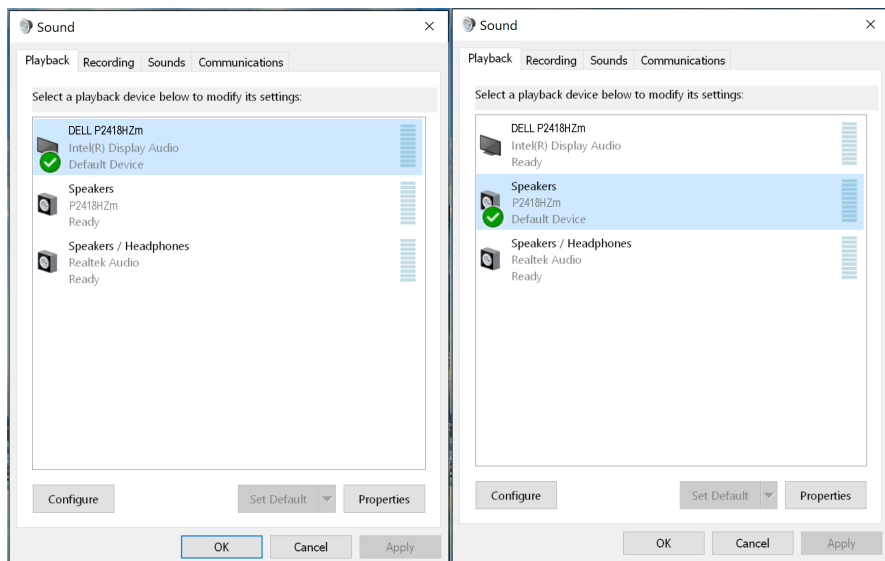

Отстраняване на неизправности

⚠ ПРЕДУПРЕЖДЕНИЕ: Преди да започнете процедурите в този раздел, следвайте [Инструкции за безопасност](#).

Самодиагностика

Вашият мониторът осигурява функция за самодиагностика, която Ви позволява да проверите дали мониторът функционира правилно. Ако мониторът и компютърът са свързани правилно, но екранът на монитора остава тъмен, пуснете самодиагностика за монитора като изпълните следните стъпки:

1. Изключете компютъра и монитора.
2. Изключете всички видеокабели от монитора. По този начин няма нужда компютърът да участва.
3. Включете монитора.

Ако мониторът работи правилно, той ще открие, че няма сигнал и ще се появи едно от следните съобщения. Докато сте в режим на самодиагностика, индикаторът на захранването остава бял.

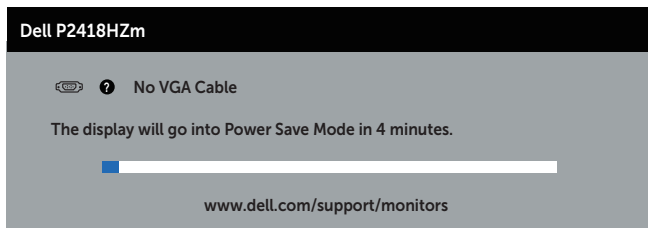

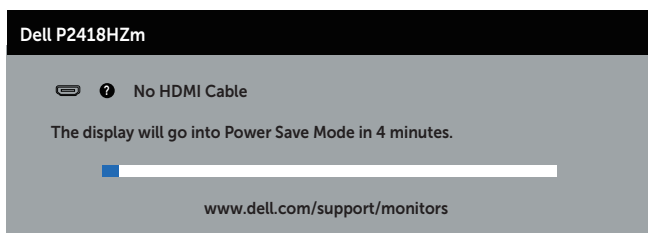

ИЛИ



ИЛИ

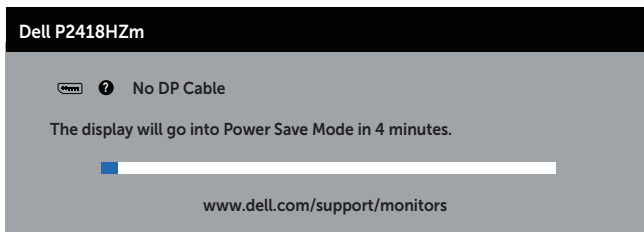



 **ЗАБЕЛЕЖКА:** Тази кутийка също се появява по време на нормална операция на системата, ако видеокабелът е изключен или повреден.

4. Изключете монитора и свържете видеокабела; след това включете и компютъра, и монитора.

Ако мониторът Ви остане тъмен, след като свържете кабелите повторно, проверете видеоконтролера и компютър си.



Вградена диагностика

Мониторът Ви има вграден инструмент за диагностика, който Ви помага да определите дали дадена аномалия на екрана Ви представлява свойствен проблем с монитора, или с Вашия компютър и видеокарта.

 **ЗАБЕЛЕЖКА:** Можете да пуснете вградената диагностика, само когато видеокабелът е изключен и мониторът е в режим за самодиагностика.

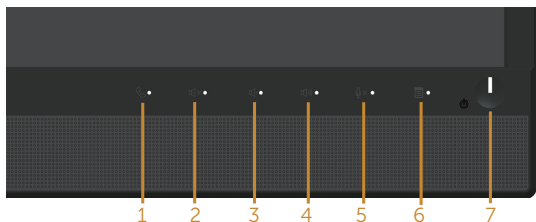

За да изпълните вградена диагностика:

1. Уверете се, че екранът е чист (няма прахови частици по повърхността на екрана).
2. Изключете видеокабела от гърба на компютъра или монитора. Мониторът влиза в режим за самодиагностика.
3. Натиснете и задръжте **Бутон 3** на лицевия панел за 5 секунди. Появява се сив екран.
4. Внимателно разгледайте екрана за аномалии.
5. Натиснете отново **бутона 3** на предния панел. Цветът на екрана се променя на червено.
6. Инспектирайте дисплея за всякакви аномалии.
7. Повторете стъпки 5 и 6 за инспектиране на дисплея при зелено, синьо, черно, бяло и екрани с текст.

Текстът свършва, когато се появи екранът с текст. За изход натиснете отново **бутона 3**.

Ако не открие аномалии при работа в екрана чрез вградения диагностичен инструмент, мониторът функционира правилно. Проверете видеокартата и компютъра.



Често срещани проблеми

Следната таблица съдържа обща информация за често срещани проблеми на монитора, които можете да срещнете, и възможните решения:

Общи симптоми	Вероятни разрешения
Няма видео/ индикаторът на захранването е изключен	<ul style="list-style-type: none">Уверете се, че видеокабелът, свързващ монитора и компютъра, е свързан правилно и сигурно.Проверете дали контактът функционира правилно с помощта на друго електрическо оборудване.Уверете се, че е избран правилният източник чрез меню Input source (Входен сигнал).
Няма видео/ индикаторът на захранването е включен	<ul style="list-style-type: none">Увеличете яркостта и контраста с помощта на екранното меню.Извършете самодиагностика на функциите на монитора.Проверете за огънати или счупени изводи на конектора на видеокабела.Пуснете вградената самодиагностика.Уверете се, че е избран правилният източник чрез меню Input source (Входен сигнал).
Лош фокус	<ul style="list-style-type: none">Елиминирайте удължителните видеокабели.Нулирайте монитора до Фабрични настройки (Factory Reset (Фабрично нулиране)).Промените разделителната способност на видеото на правилните пропорции.
Нестабилно/ накъсано видео	<ul style="list-style-type: none">Нулирайте монитора до Фабрични настройки (Factory Reset (Фабрично нулиране)).Проверете екологичните фактори.Преместете монитора и тествайте в друга стая.
Липсващи пиксели	<ul style="list-style-type: none">Направете цикъл от включване и изключване.Пиксел, който постоянно не свети, представлява естествен дефект, който може да възникне в LCD технологията.За повече информация относно Политиката за качество на мониторите на Dell и Политиката за пикселите, вижте уеб сайта за поддръжка на Dell www.dell.com/support/monitors.
Остатъчни пиксели	<ul style="list-style-type: none">Направете цикъл от включване и изключване.Пиксел, който постоянно не свети, представлява естествен дефект, който може да възникне в LCD технологията.За повече информация относно Политиката за качество на мониторите на Dell и Политиката за пикселите, вижте уеб сайта за поддръжка на Dell www.dell.com/support/monitors.
Проблеми с яркостта	<ul style="list-style-type: none">Нулирайте монитора до Фабрични настройки (Factory Reset (Фабрично нулиране)).Регулира контролите на яркостта и контраста чрез екранното меню.



Геометрично изкривяване	<ul style="list-style-type: none"> Нулирайте монитора до Фабрични настройки (Factory Reset (Фабрично нулиране)). Регулирайте хоризонталните и вертикалните контроли чрез екранното меню.
Хоризонтални/вертикални линии	<ul style="list-style-type: none"> Нулирайте монитора до Фабрични настройки (Factory Reset (Фабрично нулиране)). Извършете проверка с функцията за самодиагностика на монитора и определете дали тези редове също са в режим за самодиагностика. Проверете за огънати или счупени изводи на конектора на видеокабела. Пуснете вградената самодиагностика.
Проблеми при синхронизация	<ul style="list-style-type: none"> Нулирайте монитора до Фабрични настройки (Factory Reset (Фабрично нулиране)). Извършете проверка с функцията за самодиагностика на монитора и определете дали екранът изглежда объркано в режима за самодиагностика. Проверете за огънати или счупени изводи на конектора на видеокабела. Рестартирайте компютъра в безопасен режим.
Проблеми, свързани с безопасността	<ul style="list-style-type: none"> Не предприемайте каквито и да било стъпки за отстраняване на неизправности. Свържете се с Dell незабавно.
Периодични проблеми	<ul style="list-style-type: none"> Уверете се, че видеокабелът, свързващ монитора и компютъра, е свързан правилно и сигурно. Нулирайте монитора до Фабрични настройки (Factory Reset (Фабрично нулиране)). Извършете проверка с функцията за самодиагностика на монитора и определете дали повтарящите се проблеми се появяват в режима за самодиагностика.
Липсва цвят	<ul style="list-style-type: none"> Извършете самодиагностика на функциите на монитора. Уверете се, че видеокабелът, свързващ монитора и компютъра, е свързан правилно и сигурно. Проверете за огънати или счупени изводи на конектора на видеокабела.
Грешен цвят	<ul style="list-style-type: none"> Променете Color Setting Mode (Режим на цвetoва настройка) в екранното меню Color Settings (Цвetoви настройки) на Graphics (Графика) или Video (Видео) в зависимост от приложението. Опитайте различни Preset Modes (Готови режими) в екранното меню Color (Цвetoви) настройки. Регулирайте стойността R/G/B в Custom Color (Потребителски цвят) в екранното меню Color (Цвetoви) настройки. Променете Input Color Format (Формат на входящ цвят) на RGB или YpPr в екранното меню Color (Цвetoви) настройки. Пуснете вградената самодиагностика.



Задържане на образ от статично изображение вляво на монитора за дълъг период от време

- Използвайте функцията Управление на захранването, за да изключите монитора по всяко време, когато не се използва (за повече информация вижте [Режими за управление на енергията](#)).
- Като алтернатива можете да използвате динамично променящ се скрийнсейвър.

Образ "призрак" или надхвърляне

- Променете **Response Time (Време за реакция)** в екранното меню **Display (Дисплей)** на **Fast (Бързо)** или **Normal (Нормално)** в зависимост от Вашето приложение и употребата.
-



Проблеми, специфични за продукта

Специфични симптоми	Вероятни разрешения
Образът на екрана е твърде малък	<ul style="list-style-type: none">• Проверете настройка Aspect Ratio (Пропорции) в екранното меню Настройки на Display (Дисплея).• Нулирайте монитора до Фабрични настройки (Factory Reset (Фабрично нулиране)).
Мониторът не може да се регулира с бутоните на страничния панел	<ul style="list-style-type: none">• Изключете монитора, извадете захранващия кабел, включете го отново, след което включете монитора.• Проверете дали екранното меню е заключено. Ако е, натиснете и задръжте бутона над бутона за захранването в продължение на 6 секунди за отключване. (За повече информация вижте Lock (Заключване)).
Няма входен сигнал при натискане на потребителски контроли	<ul style="list-style-type: none">• Проверете входния източник. Уверете се, че компютърът не е в режим на готовност или спящ режим чрез преместване на мишката или натискане на произволен клавиш на клавиатурата.• Проверете дали видеокабелът е включен правилно. Изключете и свържете отново видеокабела, ако е необходимо.• Нулирайте компютъра или видеоплейъра.
Картината не запълва целия екран	<ul style="list-style-type: none">• Заради различните видеоформати (пропорции) на DVD, мониторът може да не показва съдържанието на цял екран.• Пуснете вградената самодиагностика.



Проблеми, специфични за универсална серийна шина (USB)

Специфични симптоми	Вероятни разрешения
USB интерфейсът не работи.	<ul style="list-style-type: none">• Проверете дали мониторът е включен.• Свържете отново upstream кабела към Вашия компютър.• Свържете отново USB периферни устройства (изходен конектор).• Изключете монитора, след което го включете отново.• Рестартирайте компютъра.• Някои USB устройства като преносими твърди дискове изискват по-висок електрически ток; свържете устройството директно към компютърната система.
Интерфейсът Super Speed USB 3.0 е твърде бавен.	<ul style="list-style-type: none">• Проверете дали Вашият компютър е съвместим с USB 3.0.• Някои компютри имат USB 3.0, USB 2.0, и USB 1.1 портове. Уверете се, че се използва подходящ USB порт.• Уверете се, че се използва подходящ USB порт.• Свържете отново upstream кабела към Вашия компютър.• Свържете отново USB периферни устройства (изходен конектор).• Рестартирайте компютъра.
Безжичните USB периферни устройства спират да работят, когато е включено USB 3.0.	<ul style="list-style-type: none">• Увеличете разстоянието между USB 3.0 периферни устройства и безжичния USB приемател.• Позиционирайте своя USB приемател възможно най-близо до безжичните USB периферни устройства.• Използвайте USB удължител, за да разположите безжичния USB приемател възможно най-далеч от USB 3.0 порта.

Специфични проблеми с Microsoft® Skype за бизнеса®

Специфични симптоми	Вероятни разрешения
Бутонът Hook (Прекъсване) не работи	<ul style="list-style-type: none">• Уверете се, че USB upstream кабелът е свързан между монитора и компютъра или ноутбука.• Уверете се, че сте влезли в Skype за бизнеса.
Уеб камера не е открита	<ul style="list-style-type: none">• Уверете се, че USB upstream кабелът е свързан между монитора и компютъра или ноутбука.• Свържете отново USB upstream кабела към компютъра или ноутбука.



<p>Бутонът Mute (Без звук) не работи</p>	<ul style="list-style-type: none"> • Уверете се, че USB upstream кабелът е свързан между монитора и компютъра или ноутбука. • Свържете отново USB upstream кабела към компютъра или ноутбука.
<p>От високоговорителите не идва звук</p>	<ul style="list-style-type: none"> • Уверете се, че сте задали устройство по подразбиране за възпроизвеждане като "DELL P2418HZm" във Вашата система. • Изключете монитора, извадете захранващия кабел, включете го отново, след което включете монитора. • Нулирайте монитора като върнете Factory Settings (Фабрични настройки).
<p>Безжичната мишка не работи или се бави.</p>	<ul style="list-style-type: none"> • Увеличете разстоянието между USB 3.0 периферни устройства и безжичния USB приемател. • Позиционирайте своя USB приемател възможно най-близо до безжичната мишка. • Използвайте USB удължител, за да разположите безжичния USB приемател възможно най-далеч от USB 3.0 порта.



Приложение

ПРЕДУПРЕЖДЕНИЕ: Инструкции за безопасност

 **ПРЕДУПРЕЖДЕНИЕ:** Използването на команди, регулировки или процедури, различаващи се от описаните в настоящата документация може да причини излагане на риск от токов удар, електрически опасности и други механични опасности.

За повече информация относно инструкциите за безопасност, вижте *Безопасност, околна среда и нормативна информация (SERI)*.

Обявления на ФКК (само за САЩ) и друга регулаторна информация

За обявления на ФКК и друга регулаторна информация, вижте уеб сайта за съвместимост с нормативната уредба на адрес www.dell.com/regulatory_compliance.

Свързване с Dell

За да се свържете с Dell относно проблеми, свързани с продажби, техническа помощ или обслужване на клиента:

1. Отидете на www.dell.com/contactdell.
2. Проверете държавата или региона си в падащия списък **Избор на държава/ регион** в долната част на страницата.
3. Изберете подходяща услуга или връзка за поддръжка въз основа на Вашите изисквания или изберете метод за свързване с Dell, който е удобен за Вас. Dell предлага няколко опции за онлайн и телефонна поддръжка и обслужване. Наличността варира според държавата и продукта, а някои услуги може да не са налични за Вашия район.

 **ЗАБЕЛЕЖКА:** Ако нямате активна интернет връзка, можете да намерите информация за контакт във Вашата фактура, разписката за опаковане, касовата бележка или продуктовия каталог на Dell.



