

**Dell**

**P2219H/P2319H/P2419H/P2719H**

**Uporabniški priročnik**

**Model: P2219H/P2319H/P2419H/P2719H**

**Upravna številka modela: P2219Hb/P2319Ht/P2319Hc/P2419Hb/P2419Hc/P2719Ht**



 **OPOMBA: OPOMBA** kaže pomembne informacije, ki vam bodo v pomoč pri boljši uporabi računalnika.

 **POZOR: POZOR** kaže morebitno nevarnost za strojno opremo ali izgubo podatkov, če niso upoštevana navodila.

 **OPOZORILO: OPOZORILO** kaže morebitno škodo na lastnini, osebne poškodbe ali smrt.

**Copyright © 2018-2019 Dell Inc. ali njegove podružnice. Vse pravice pridržane.** Dell, EMC in druge blagovne znamke so blagovne znamke družbe Dell Inc. ali njenih podružnic. Druge blagovne znamke so lahko blagovne znamke svojih ustreznih lastnikov.

2019 - 04

Rev. A01

# Vsebina

<b>O monitorju</b> . . . . .	<b>6</b>
<b>Vsebina paketa</b> . . . . .	<b>6</b>
<b>Funkcije izdelka</b> . . . . .	<b>8</b>
<b>Prepoznavanje delov in kontrolnikov</b> . . . . .	<b>9</b>
Pogled od spredaj . . . . .	9
Pogled od zadaj . . . . .	10
Pogled od strani . . . . .	11
Pogled od spodaj . . . . .	12
<b>Specifikacije monitorja</b> . . . . .	<b>13</b>
Specifikacije ločljivosti . . . . .	16
Podprti video načini . . . . .	16
Prednastavljeni načini prikaza . . . . .	17
Električne specifikacije . . . . .	17
Fizične značilnosti . . . . .	18
Okoljske značilnosti . . . . .	21
Načini za upravljanje napajanja . . . . .	22
Dodelitve nožic . . . . .	24
<b>Zmožnost priključitve in predvajanja</b> . . . . .	<b>27</b>
<b>Vmesnik USB (Universal Serial Bus)</b> . . . . .	<b>27</b>
USB 3.0 . . . . .	27
USB 2.0 . . . . .	27
Priključek USB 3.0 za prenos v smeri navzgor . . . . .	28
Priključek USB 3.0 za prenos v smeri navzdol . . . . .	28
Priključek USB 2.0 za prenos v smeri navzdol . . . . .	29
Priključki USB . . . . .	29
<b>Pravilnik za kakovost in slikovne točke monitorja LCD</b> . . . . .	<b>29</b>



Smernice za vzdrževanje . . . . .	30
Čiščenje monitorja . . . . .	30
<b>Nastavitev monitorja . . . . .</b>	<b>31</b>
Pritrditev stojala . . . . .	31
Priključitev monitorja . . . . .	33
Priključitev kabla DisplayPort (DisplayPort v DisplayPort) . . . . .	33
Priključitev kabla VGA (izbiren) . . . . .	33
Priključitev kabla HDMI (izbiren) . . . . .	34
Priključitev kabla USB 3.0 . . . . .	34
Napeljava kablov . . . . .	35
Odstranitev stojala monitorja . . . . .	35
Stenska montaža VESA (izbirna) . . . . .	36
<b>Upravljanje monitorja . . . . .</b>	<b>37</b>
Vklop monitorja . . . . .	37
Uporaba kontrolnikov na sprednji plošči . . . . .	37
Gumb na sprednji plošči . . . . .	38
Uporaba zaslonskega menija (OSD) . . . . .	39
Dostopanje do menijskega sistema . . . . .	39
Opozorilno sporočilo OSD . . . . .	52
Nastavitev največje ločljivosti . . . . .	54
Uporaba nagiba, naklona in navpičnega podaljšanja . . . . .	55
Nagib, naklon . . . . .	55
Navpično podaljšanje . . . . .	56
Obračanje monitorja . . . . .	56
Sukanje v smeri urinega kazalca . . . . .	57
Sukanje v obratni smeri urinega kazalca . . . . .	57
Prilagajanje nastavitve sukanja zaslona sistema . . . . .	58
<b>Odpravljanje težav . . . . .</b>	<b>59</b>
Samopreizkus . . . . .	59





Vgrajena diagnostika . . . . .	60
Pogoste težave . . . . .	61
Težave, specifične za izdelek . . . . .	66
Težave, specifične za vmesnik USB (Universal Serial Bus) . . . . .	67
<b>Dodatek . . . . .</b>	<b>68</b>
Obvestila FCC (samo za ZDA) in druge upravne informacije . . . . .	68
Stik s podjetjem Dell . . . . .	68





# O monitorju

## Vsebina paketa

Monitorju so priložene komponente, prikazane v spodnji tabeli. Če katera od komponent manjka, se obrnite na tehnično podporo Dell. Za dodatne informacije glejte poglavje [Stik s podjetjem Dell](#).

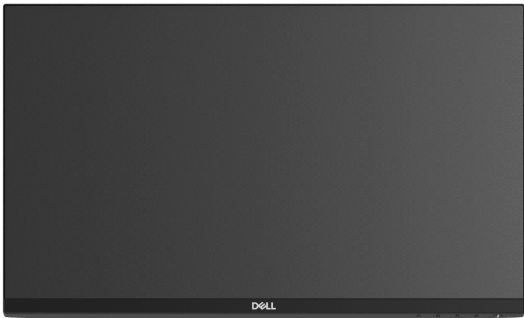
-  **OPOMBA: Nekateri elementi so lahko izbirni in morda niso priloženi monitorju. Nekatero funkcijo morda niso na voljo v določenih državah.**
-  **OPOMBA: Če pritrjujete stojalo, ki ste ga kupili kje drugje, upoštevajte navodila, ki so bila priložena stojalu.**

	Monitor
	Element za dvig stojala



	<p>Podstavek stojala</p>
	<p>Električni kabel (odvisen je od države)</p>
	<p>Kabel DisplayPort</p>
	<p>Kabel VGA (samo na Japonskem)</p>
	<p>Kabel HDMI (priložen monitorju P2219H/ P2319H/P2719H, samo za Brazilijo)</p>
	<p>Kabel USB 3.0 za prenos v smeri navzgor (omogoča priključke USB na monitorju)</p>
	<ul style="list-style-type: none"> <li>• Priročnik za hitro nastavitvev</li> <li>• Varnostne, okoljevarstvene in upravne informacije</li> </ul>



## Funkcije izdelka

Monitor s ploskim zaslonom **Dell P2219H/P2319H/P2419H/P2719H** vključuje aktivno matrico, tranzistor s tankim filmom (TFT), zaslon s tekočimi kristali (LCD) in osvetlitev LED od zadaj. Funkcije monitorja vključujejo:

- **P2219H:** 54,6-cm (21,5-palčno) območje za ogled (merjeno diagonalno). Ločljivost: do 1920 x 1080 prek priključkov VGA, DisplayPort in HDMI s podporo za celozaslonski način ali nižje ločljivosti.
- **P2319H:** 58,4-cm (23-palčno) območje za ogled (merjeno diagonalno). Ločljivost: do 1920 x 1080 prek priključkov VGA, DisplayPort in HDMI s podporo za celozaslonski način ali nižje ločljivosti.
- **P2419H:** 60,5-cm (23,8-palčno) območje za ogled (merjeno diagonalno). Ločljivost: do 1920 x 1080 prek priključkov VGA, DisplayPort in HDMI s podporo za celozaslonski način ali nižje ločljivosti.
- **P2719H:** 68,6-cm (27-palčno) območje za ogled (merjeno diagonalno). Ločljivost: do 1920 x 1080 prek priključkov VGA, DisplayPort in HDMI s podporo za celozaslonski način ali nižje ločljivosti.
- Barvna lestvica 72% NTSC.
- Možnost prilagoditve nagiba, naklona, višine in sukanja.
- Odstranljivo stojalo in 100 mm luknjice za montažo VESA™ (Video Electronics Standards Association), ki omogočajo prilagodljive možnosti montaže.
- Digitalna povezljivost s priključkoma DisplayPort in HDMI.
- Opremljen z 1 priključkom USB za prenos v smeri navzgor in 4 priključki USB za prenos v smeri navzdol.
- Zmožnost priključitve in predvajanja, če jo podpira sistem.
- Prilagoditve zaslonskega menija (OSD) za preprosto nastavitvev in optimizacijo zaslona.
- Reža za varnostno ključavnico.
- Ključavnica stojala.
- Moč v načinu spanja je 0,3 W.
- Z zaslonom brez utripanja povečajte udobje za oči.

**⚠ OPOZORILO: Morebitni dolgoročni učinki oddajanja modre svetlobe iz monitorja lahko poškodujejo oči, povzročajo pa tudi utrujenost oči, digitalno obremenitev oči itd. Funkcija ComfortView je oblikovana tako, da zmanjša količino modre svetlobe, ki jo oddaja monitor, da se poveča udobje za oči.**





## Prepoznavanje delov in kontrolnikov

Pogled od spredaj



### Kontrolniki na sprednji plošči

Oznaka	Opis
1	Funkcijski gumbi (za dodatne informacije glejte <a href="#">Upravljanje monitorja</a> )
2	Gumb za vklop/izklop (z indikatorjem LED)



## Pogled od zadaj



**Pogled od zadaj s stojalom monitorja**

Oznaka	Opis	Uporaba
1	Luknjice za montažo VESA (100 mm x 100 mm za pritrjenim pokrovom VESA)	Monitor za stensko montažo s kompletom za stensko montažo, združljivim s standardom VESA (100 mm x 100 mm).
2	Nalepka z upravnimi obvestili	Navaja upravna potrdila.
3	Gumb za sprostitev stojala	Z monitorja sprosti stojalo.
4	Reža za varnostno ključavnico	Omogoča pritrditev monitorja z varnostno ključavnico (varnostna ključavnica ni priložena).
5	Črtna koda, serijska številka in nalepka s storitveno oznako	To nalepko glejte, če se morate obrniti na Dell za tehnično podporo.
6	Reža za napeljavo kablov	Uporablja se za ureditev kablov z vstavljanjem skozi režo.



## Pogled od strani



Oznaka	Opis	Uporaba
1	Priključka USB za prenos v smeri navzdol (2)	Omogočata priključitev naprave USB. <b>OPOMBA:</b> Za uporabo teh priključkov morate priključiti kabel USB (priložen monitorju) v priključek USB za prenos v smeri navzgor na monitorju in v računalnik.



## Pogled od spodaj

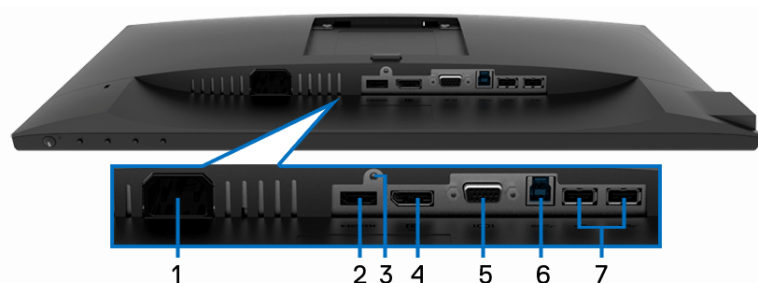

### Pogled od spodaj brez stojala monitorja

Oznaka	Opis	Uporaba
1	Priključek za napajanje	Omogoča priključitev električnega kabla (priloženega monitorju).
2	Priključek HDMI	Priključite računalnik s kablom HDMI (priložen monitorju P2219H/P2319H/P2719H, samo za Brazilijo).
3	Funkcija ključavnice stojala	Omogoča zaklepanje stojala na monitor z vijakom M3 x 6 mm (vijak ni priložen).
4	DisplayPort	Omogoča priključitev računalnika s kablom DisplayPort (priložen monitorju).
5	Priključek VGA	Omogoča priključitev računalnika s kablom VGA (priložen monitorju, samo za Japonsko).
6	Priključek USB za prenos v smeri navzgor	Omogoča priključitev kabla USB (priloženega monitorju) v ta priključek in v računalnik, da na monitorju omogočite priključke USB.
7	Priključka USB za prenos v smeri navzdol (2)	Omogočata priključitev naprave USB. <b>OPOMBA:</b> Za uporabo tega priključka morate priključiti kabel USB (priložen monitorju) v priključek USB za prenos v smeri navzgor na monitorju in v računalnik.



## Specifikacije monitorja

Model	P2219H	P2319H
Vrsta monitorja	Aktivna matrica - TFT LCD	
Tehnologija zaslona	Tehnologija IPS (In-Plane Switching)	
Razmerje stranic	16:9	
Vidna slika		
Diagonala	546,10 mm (21,5 palca)	584,20 mm (23,0 palcev)
Širina (aktivno območje)	476,06 mm (18,74 palca)	509,18 mm (20,05 palca)
Višina (aktivno območje)	267,79 mm (10,54 palca)	286,42 mm (11,28 palca)
Skupno območje	127484,10 mm <sup>2</sup> (197,60 palca <sup>2</sup> )	145839,33 mm <sup>2</sup> (226,05 palca <sup>2</sup> )
Slikovna točka	0,248 mm x 0,248 mm	0,265 mm x 0,265 mm
Število slikovnih točk na palec (PPI)	102	96
Kot gledanja	Značilno 178° (navpično) Značilno 178° (vodoravno)	
Izhod osvetlitve	250 cd/m <sup>2</sup> (značilno)	
Kontrastno razmerje	1000 proti 1 (značilno)	
Prevleka sprednje plošče	Zaščita proti bleščanju s trdoto 3H	
Osvetlitev ozadja	Sistem osvetlitve robov LED	
Odzivni čas	8 ms (normalno) 5 ms (hitro)	
Barvna globina	16,7 milijona barv	
Barvna lestvica	72% (CIE1931) <b>OPOMBA:</b> Barvna lestvica (značilna) temelji na testnih standardih CIE1976 (82%) in CIE1931 (72%).	
Vgrajene naprave	<ul style="list-style-type: none"> <li>• Izjemno hitri razdelilnik USB 3.0 (z enim priključkom USB 3.0 za prenos v smeri navzgor)</li> <li>• 2 x priključka USB 3.0 za prenos v smeri navzdol</li> <li>• 2 x priključka USB 2.0 za prenos v smeri navzdol</li> </ul>	



Vrata in priključki	<ul style="list-style-type: none"> <li>• 1 x priključek DisplayPort različice 1.2</li> <li>• 1 x priključek HDMI različice 1.4</li> <li>• 1 x priključek VGA</li> <li>• 1 x priključek USB 3.0 za prenos v smeri navzgor (na spodnji strani)</li> <li>• 2 x priključka USB 3.0 za prenos v smeri navzdol (na strani)</li> <li>• 2 x priključka USB 2.0 za prenos v smeri navzdol (na spodnji strani)</li> </ul>	
Širina obrobe (od roba monitorja do aktivnega območja)	5,62 mm (zgoraj/levo/desno) 19,99 mm (spodaj)	5,40 mm (zgoraj/levo/desno) 19,86 mm (spodaj)
Prilagodljivost		
Stojalo s prilagodljivo višino	130 mm	
Nagib	-5° do 21°	
Vrtenje	-45° do 45°	
Zasuk	-90° do 90°	
Združljivost Dell Display Manager	Da	
Varnost	Reža za varnostno ključavnico (ključavnica za kabel je naprodaj posebej)	

Model	P2419H	P2719H
Vrsta monitorja	Aktivna matrica - TFT LCD	
Tehnologija zaslona	Tehnologija IPS (In-Plane Switching)	
Razmerje stranic	16:9	
Vidna slika		
Diagonala	604,52 mm (23,8 palca)	685,99 mm (27,0 palca)
Širina (aktivno območje)	527,04 mm (20,75 palca)	597,88 mm (23,54 palca)
Višina (aktivno območje)	296,46 mm (11,67 palca)	336,31 mm (13,24 palca)
Skupno območje	156246,27 mm <sup>2</sup> (242,16 palca <sup>2</sup> )	201073,02 mm <sup>2</sup> (311,67 palca <sup>2</sup> )



Slikovna točka	0,275 mm x 0,275 mm	0,311 mm x 0,311 mm
Število slikovnih točk na palec (PPI)	92	82
Kot gledanja	Značilno 178° (navpično) Značilno 178° (vodoravno)	
Izhod osvetlitve	250 cd/m <sup>2</sup> (značilno)	300 cd/m <sup>2</sup> (značilno)
Kontrastno razmerje	1000 proti 1 (značilno)	
Prevleka sprednje plošče	Zaščita proti bleščanju s trdoto 3H	
Osvetlitev ozadja	Sistem osvetlitve robov LED	
Odzivni čas	8 ms (normalno) 5 ms (hitro)	
Barvna globina	16,7 milijona barv	
Barvna lestvica	72% (CIE1931) <b>OPOMBA:</b> Barvna lestvica (značilna) temelji na testnih standardih CIE1976 (82%) in CIE1931 (72%).	
Vgrajene naprave	<ul style="list-style-type: none"> <li>• Izjemno hitri razdelilnik USB 3.0 (z enim priključkom USB 3.0 za prenos v smeri navzgor)</li> <li>• 2 x priključka USB 3.0 za prenos v smeri navzdol</li> <li>• 2 x priključka USB 2.0 za prenos v smeri navzdol</li> </ul>	
Vrata in priključki	<ul style="list-style-type: none"> <li>• 1 x priključek DisplayPort različice 1.2</li> <li>• 1 x priključek HDMI različice 1.4</li> <li>• 1 x priključek VGA</li> <li>• 1 x priključek USB 3.0 za prenos v smeri navzgor (na spodnji strani)</li> <li>• 2 x priključka USB 3.0 za prenos v smeri navzdol (na strani)</li> <li>• 2 x priključka USB 2.0 za prenos v smeri navzdol (na spodnji strani)</li> </ul>	
Širina obrobe (od roba monitorja do aktivnega območja)	5,38 mm (zgoraj/levo/desno) 20,31 mm (spodaj)	6,00 mm (zgoraj/levo/desno) 20,70 mm (spodaj)



Prilagodljivost	
Stojalo s prilagodljivo višino	130 mm
Nagib	-5° do 21°
Vrtenje	-45° do 45°
Zasuk	-90° do 90°
Združljivost Dell Display Manager	Da
Varnost	Reža za varnostno ključavnico (ključavnica za kabel je naprodaj posebej)

### Specifikacije ločljivosti

Model	P2219H/P2319H/P2419H/P2719H
Območje vodoravnega pregledovanja	30 kHz do 83 kHz (samodejno)
Območje navpičnega pregledovanja	56 Hz do 76 Hz (samodejno)
Največja prednastavljena ločljivost	1920 x 1080 pri 60 Hz

### Podprti video načini

Model	P2219H/P2319H/P2419H/P2719H
Zmožnosti za prikaz videa (predvajanje VGA, HDMI in DP)	480i, 480p, 576i, 576p, 720p, 1080i, 1080p





## Prednastavljeni načini prikaza

Zaslonski način	Vodoravna frekvenca (kHz)	Navpična frekvenca (Hz)	Pikselska ura (MHz)	Polarnost sinhroniziranja (vodoravno/navpično)
VESA, 640 x 480	31,5	60,0	25,2	-/-
VESA, 640 x 480	37,5	75,0	31,5	-/-
IBM, 720 x 400	31,5	70,0	28,3	-/+
VESA, 800 x 600	37,9	60,0	40,0	+/+
VESA, 800 x 600	46,9	75,0	49,5	+/+
VESA, 1024 x 768	48,4	60,0	65,0	-/-
VESA, 1024 x 768	60,0	75,0	78,8	+/+
VESA, 1152 x 864	67,5	75,0	108,0	+/+
VESA, 1280 x 1024	64,0	60,0	108,0	+/+
VESA, 1280 x 1024	80,0	75,0	135,0	+/+
VESA, 1600 x 900	60,0	60,0	108,0	+/+
VESA, 1920 x 1080	67,5	60,0	148,5	+/+

## Električne specifikacije

Model	P2219H/P2319H/P2419H/P2719H
Vhodni signali za video	<ul style="list-style-type: none"><li>• Analogni RGB, 0,7 volta +/- 5%, pozitivna polarnost pri 75 ohmih vhodne impedance</li><li>• HDMI 1.4, 600 mV za vsako diferencialno linijo, 100 ohmov vhodne impedance za diferencialni par</li><li>• DisplayPort 1.2, 600 mV za vsako diferencialno linijo, 100 ohmov vhodne impedance za diferencialni par</li></ul>
Vhodna izmenična napetost/frekvenca/tok	100 VAC do 240 VAC/50 Hz ali 60 Hz $\pm$ 3 Hz/1,5 A (značilno)
Vhodni tok	<ul style="list-style-type: none"><li>• 120 V: 30 A (največ) pri 0°C (hladni zagon)</li><li>• 240 V: 60 A (največ) pri 0°C (hladni zagon)</li></ul>



## Fizične značilnosti

Model	P2219H	P2319H
<b>Vrsta signalnega kabla</b>	<ul style="list-style-type: none"> <li>• Digitalni: DisplayPort, 20-nožični</li> <li>• Digitalni: HDMI, 19-nožični (kabel ni priložen, razen v Braziliji)</li> <li>• Analogni: D-Sub, 15-nožični (kabel ni priložen, razen na Japonskem)</li> <li>• Universal Serial Bus: USB, 9-nožični</li> </ul>	
<b>Dimenzije (s stojalom)</b>		
Višina (podaljšana)	472,0 mm (18,58 palca)	481,1 mm (18,94 palca)
Višina (stisnjena)	353,4 mm (13,91 palca)	351,1 mm (13,82 palca)
Širina	487,3 mm (19,19 palca)	520,0 mm (20,47 palca)
Globina	166,0 mm (6,54 palca)	166,0 mm (6,54 palca)
<b>Dimenzije (brez stojala)</b>		
Višina	293,4 mm (11,55 palca)	311,7 mm (12,27 palca)
Širina	487,3 mm (19,19 palca)	520,0 mm (20,47 palca)
Globina	41,3 mm (1,63 palca)	41,3 mm (1,63 palca)
<b>Dimenzije stojala</b>		
Višina (podaljšana)	400,8 mm (15,78 palca)	400,8 mm (15,78 palca)
Višina (stisnjena)	353,4 mm (13,91 palca)	353,4 mm (13,91 palca)
Širina	206,0 mm (8,11 palca)	206,0 mm (8,11 palca)
Globina	166,0 mm (6,54 palca)	166,0 mm (6,54 palca)
Podstavek	206,0 mm x 166,0 mm (8,11 palca x 6,54 palca)	206,0 mm x 166,0 mm (8,11 palca x 6,54 palca)



<b>Teža</b>		
Teža z embalažo	6,26 kg (13,80 funta)	7,00 kg (15,43 funta)
Teža s sklopom stojala in kabli	4,72 kg (10,41 funta)	5,11 kg (11,27 funta)
Teža brez sklopa stojala (za stensko ali VESA montažo brez kablov)	2,75 kg (6,06 funta)	3,11 kg (6,86 funta)
Teža sklopa stojala	1,62 kg (3,57 funta)	1,67 kg (3,68 funta)
Sijajni premaz sprednjega okvirja	2-4 (samo sprednji spodnji del)	

<b>Model</b>	<b>P2419H</b>	<b>P2719H</b>
<b>Vrsta signalnega kabla</b>	<ul style="list-style-type: none"> <li>• Digitalni: DisplayPort, 20-nožični</li> <li>• Digitalni: HDMI, 19-nožični (kabel ni priložen)</li> <li>• Analogni: D-Sub, 15-nožični (kabel ni priložen, razen na Japonskem)</li> <li>• Universal Serial Bus: USB, 9-nožični</li> </ul>	<ul style="list-style-type: none"> <li>• Digitalni: DisplayPort, 20-nožični</li> <li>• Digitalni: HDMI, 19-nožični (kabel ni priložen, razen v Braziliji)</li> <li>• Analogni: D-Sub, 15-nožični (kabel ni priložen, razen na Japonskem)</li> <li>• Universal Serial Bus: USB, 9-nožični</li> </ul>
<b>Dimenzije (s stojalom)</b>		
Višina (podaljšana)	486,1 mm (19,14 palca)	524,3 mm (20,64 palca)
Višina (stisnjena)	356,1 mm (14,02 palca)	394,3 mm (15,52 palca)
Širina	537,8 mm (21,27 palca)	609,9 mm (24,01 palca)
Globina	166,0 mm (6,54 palca)	185,0 mm (7,28 palca)



<b>Dimenzije (brez stojala)</b>		
Višina	322,2 mm (12,68 palca)	363,0 mm (14,29 palca)
Širina	537,8 mm (21,17 palca)	609,9 mm (24,01 palca)
Globina	42,8 mm (1,69 palca)	42,8 mm (1,69 palca)
<b>Dimenzije stojala</b>		
Višina (podaljšana)	400,8 mm (15,78 palca)	418,4 mm (16,47 palca)
Višina (stisnjena)	353,4 mm (13,91 palca)	371,0 mm (14,61 palca)
Širina	206,0 mm (8,11 palca)	245,0 mm (9,65 palca)
Globina	166,0 mm (6,54 palca)	185,0 mm (7,28 palca)
Podstavek	206,0 mm x 166,0 mm (8,11 palca x 6,54 palca)	245,0 mm x 185,0 mm (9,65 palca x 7,28 palca)
<b>Teža</b>		
Teža z embalažo	7,10 kg (15,65 funta)	9,05 kg (19,95 funta)
Teža s sklopom stojala in kabli	5,25 kg (11,57 funta)	6,67 kg (14,70 funta)
Teža brez sklopa stojala (za stensko ali VESA montažo brez kablov)	3,26 kg (7,19 funta)	4,35 kg (9,59 funta)
Teža sklopa stojala	1,67 kg (3,68 funta)	1,93 kg (4,25 funta)
Sijajni premaz sprednjega okvirja	2-4 (samo sprednji spodnji del)	



## Okoljske značilnosti

<b>Model</b>	<b>P2219H/P2319H/P2419H/P2719H</b>
<b>Združljivost s standardi</b>	
<ul style="list-style-type: none"><li>• Monitor s potrdilom ENERGY STAR</li><li>• Kjer je ustrezno, je v uporabi registracija EPEAT. Registracija EPEAT je odvisna od države. Stanje registracije po državah si lahko ogledate na naslovu <a href="http://www.epeat.net">www.epeat.net</a>.</li><li>• Združljivost s standardom RoHS</li><li>• Zasloni s potrdilom TCO</li><li>• Monitor brez snovi BFR/PVC (z izjemo zunanjih kablov)</li><li>• Steklo brez arzena in plošča brez živega srebra</li></ul>	
<b>Temperatura</b>	
Delovanje	0°C do 40°C (32°F do 104°F)
Mirovanje	<ul style="list-style-type: none"><li>• Pomnilnik: -20°C do 60°C (-4°F do 140°F)</li><li>• Dostava: -20°C do 60°C (-4°F do 140°F)</li></ul>
<b>Vlažnost</b>	
Delovanje	20% do 80% (brez kondenzacije)
Mirovanje	<ul style="list-style-type: none"><li>• Pomnilnik: 10% do 90% (brez kondenzacije)</li><li>• Dostava: 10% do 90% (brez kondenzacije)</li></ul>
<b>Nadmorska višina</b>	
Delovanje	5000 m (16404 čevljev) (največ)
Mirovanje	12192 m (40000 čevljev) (največ)
<b>Toplotna izguba</b>	
P2219H	<ul style="list-style-type: none"><li>• 126,24 BTU/uro (največ)</li><li>• 58,00 BTU/uro (značilno)</li></ul>
P2319H	<ul style="list-style-type: none"><li>• 136,58 BTU/uro (največ)</li><li>• 54,63 BTU/uro (značilno)</li></ul>
P2419H	<ul style="list-style-type: none"><li>• 143,40 BTU/uro (največ)</li><li>• 61,46 BTU/uro (značilno)</li></ul>
P2719H	<ul style="list-style-type: none"><li>• 197,95 BTU/uro (največ)</li><li>• 64,85 BTU/uro (značilno)</li></ul>



## Načini za upravljanje napajanja

Če imate v računalniku nameščeno programsko opremo ali kartico zaslona za združljivost z VESA DPM™, lahko monitor samodejno zmanjša porabo energije, ko ni v uporabi. To se imenuje **Način varčevanja z energijo\***. Če računalnik zazna vnos s tipkovnico, miško ali drugo vhodno napravo, samodejno preklopi v način delovanja. Spodnja tabela prikazuje porabo energije in signale te samodejne funkcije za varčevanje z energijo.

\* Način ničelne porabe v IZKLOPLJENEM načinu lahko dosežete samo tako, da glavni kabel izklopite iz monitorja.

### P2219H

Načini VESA	Vodoravno sinhroniziranje	Navpično sinhroniziranje	Video	Indikator vklopa/izklopa	Poraba energije
Običajno delovanje	Aktivno	Aktivno	Aktivno	Belo	37 W (največ)** 17 W (značilno)
Neaktivni način	Neaktivno	Neaktivno	Prazno	Belo (utripa)	Manj kot 0,3 W
Izklop	-	-	-	Izklopljeno	Manj kot 0,3 W

Energy Star	Poraba energije
P <sub>on</sub>	15,7 W
E <sub>TEC</sub>	49,8 kWh

### P2319H

Načini VESA	Vodoravno sinhroniziranje	Navpično sinhroniziranje	Video	Indikator vklopa/izklopa	Poraba energije
Običajno delovanje	Aktivno	Aktivno	Aktivno	Belo	40 W (največ)** 16 W (značilno)
Neaktivni način	Neaktivno	Neaktivno	Prazno	Belo (utripa)	Manj kot 0,3 W
Izklop	-	-	-	Izklopljeno	Manj kot 0,3 W



Energy Star	Poraba energije
$P_{on}$	15,9 W
$E_{TEC}$	50,8 kWh

## P2419H

Načini VESA	Vodoravno sinhroniziranje	Navpično sinhroniziranje	Video	Indikator vklopa/ izklopa	Poraba energije
Običajno delovanje	Aktivno	Aktivno	Aktivno	Belo	42 W (največ)** 18 W (značilno)
Neaktivni način	Neaktivno	Neaktivno	Prazno	Belo (utripa)	Manj kot 0,3 W
Izklop	-	-	-	Izklopljeno	Manj kot 0,3 W

Energy Star	Poraba energije
$P_{on}$	17,0 W
$E_{TEC}$	53,9 kWh

## P2719H

Načini VESA	Vodoravno sinhroniziranje	Navpično sinhroniziranje	Video	Indikator vklopa/ izklopa	Poraba energije
Običajno delovanje	Aktivno	Aktivno	Aktivno	Belo	58 W (največ)** 19 W (značilno)
Neaktivni način	Neaktivno	Neaktivno	Prazno	Belo (utripa)	Manj kot 0,3 W
Izklop	-	-	-	Izklopljeno	Manj kot 0,3 W

Energy Star	Poraba energije
$P_{on}$	15,0 W
$E_{TEC}$	47,2 kWh



\*\* Največja poraba energija pri največji osvetlitvi in aktivnem priključku USB.

Ta dokument je zgolj informativen in odraža delovanje v laboratoriju. Vaš izdelek lahko deluje drugače, kar je odvisno od naročene programske opreme, komponent in zunanjih naprav, in ni obvezan posodobiti takšnih informacij. Zato naj se stranka pri odločanju o električni toleranci ali drugih vprašanih ne zanaša na te informacije. Glede točnosti ali popolnosti ni na voljo nobena izrecna ali vključena garancija.

 **OPOMBA: Ta monitor je združljiv s standardom ENERGY STAR.**



 **OPOMBA:**

**$P_{on}$ : Poraba energije pri vklopljenem načinu ustreza definiciji iz različice Energy Star 7.0.**

**$E_{TEC}$ : Skupna poraba energije v kWh ustreza definiciji iz različice Energy Star 7.0.**

## Dodelitve nožic

### Priključek VGA

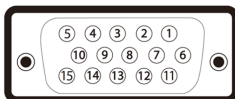

Številka nožice	15-nožična stran priključenega signalnega kabla
1	Video – rdeča
2	Video – zelena
3	Video – modra
4	GND
5	Samopreizkus
6	GND-R
7	GND-G
8	GND-B
9	Računalnik 5 V/3,3 V
10	GND-sinhronizacija





<b>11</b>	GND
<b>12</b>	Podatki DDC
<b>13</b>	Vodoravna sinhronizacija
<b>14</b>	Navpična sinhronizacija
<b>15</b>	Ura DDC

## Priključek DisplayPort

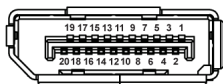

<b>Številka nožice</b>	<b>20-nožična stran priključenega signalnega kabla</b>
<b>1</b>	ML3 (n)
<b>2</b>	GND
<b>3</b>	ML3 (p)
<b>4</b>	ML2 (n)
<b>5</b>	GND
<b>6</b>	ML2 (p)
<b>7</b>	ML1 (n)
<b>8</b>	GND
<b>9</b>	ML1 (p)
<b>10</b>	ML0 (n)
<b>11</b>	GND
<b>12</b>	ML0 (p)
<b>13</b>	GND
<b>14</b>	GND
<b>15</b>	AUX (p)
<b>16</b>	GND
<b>17</b>	AUX (n)
<b>18</b>	Zaznavanje med delovanjem
<b>19</b>	Re-PWR
<b>20</b>	+3,3 V DP_PWR



## Priključek HDMI



Številka nožice	19-nožična stran priključenega signalnega kabla
1	TMDS DATA 2+
2	TMDS DATA 2 SHIELD
3	TMDS DATA 2-
4	TMDS DATA 1+
5	TMDS DATA 1 SHIELD
6	TMDS DATA 1-
7	TMDS DATA 0+
8	TMDS DATA 0 SHIELD
9	TMDS DATA 0-
10	TMDS CLOCK+
11	TMDS CLOCK SHIELD
12	TMDS CLOCK-
13	CEC
14	Rezervirano (N.C. v napravi)
15	DDC CLOCK (SCL)
16	DDC DATA (SDA)
17	Ozemljitev DDC/CEC
18	NAPAJANJE +5 V
19	ZAZNAVANJE MED DELOVANJEM



## Zmožnost priključitve in predvajanja

Monitor lahko priključite v kateri koli sistem, ki je združljiv s funkcijo priključitve in predvajanja. Monitor samodejno nudi računalniški sistem s podatki EDID (Extended Display Identification Data) s protokoli DDC (Display Data Channel), da lahko sistem konfigurira samega sebe in optimizira nastavitve monitorja. Večina namestitev monitorjev je samodejnih; če želite, lahko izberete drugačne nastavitve. Za dodatne informacije o spreminjanju nastavitvev monitorja glejte [Upravljanje monitorja](#).

## Vmesnik USB (Universal Serial Bus)

Ta razdelek vsebuje informacije o priključkih USB, ki so na voljo na monitorju.

 **OPOMBA: Ta monitor je združljiv z izjemno hitrim priključkom USB 3.0 in hitrim priključkom USB 2.0.**

### USB 3.0

Hitrost prenosa	Hitrost prenosa podatkov	Poraba energije
Izjemno hiter	5 Gb/s	4,5 W (največ, vsak priključek)
Hiter	480 Mb/s	4,5 W (največ, vsak priključek)
Polna hitrost	12 Mb/s	4,5 W (največ, vsak priključek)

### USB 2.0

Hitrost prenosa	Hitrost prenosa podatkov	Poraba energije
Hiter	480 Mb/s	2,5 W (največ, vsak priključek)
Polna hitrost	12 Mb/s	2,5 W (največ, vsak priključek)
Počasen	1,5 Mb/s	2,5 W (največ, vsak priključek)



## Priključek USB 3.0 za prenos v smeri navzgor

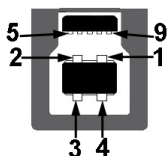

Številka nožice	9-nožična stran priključka
1	VCC
2	D-
3	D+
4	GND
5	SSTX-
6	SSTX+
7	GND
8	SSRX-
9	SSRX+

## Priključek USB 3.0 za prenos v smeri navzdol



Številka nožice	9-nožična stran priključka
1	VCC
2	D-
3	D+
4	GND
5	SSRX-



6	SSRX+
7	GND
8	SSTX-
9	SSTX+

### Priključek USB 2.0 za prenos v smeri navzdol

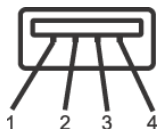

Številka nožice	4-nožična stran priključka
1	VCC
2	DMD
3	DPD
4	GND

### Priključki USB

- 1 za prenos v smeri navzgor - na spodnji strani
- 2 za prenos v smeri navzdol - na spodnji strani
- 2 za prenos v smeri navzdol - na strani

**OPOMBA:** Funkcionalnost USB 3.0 zahteva računalnik z zmožnostjo USB 3.0.

**OPOMBA:** Vrata USB monitorja delujejo samo, če je monitor vklopljen ali v načinu varčevanja z energijo. Če izklopite monitor in ga nato vklopite, lahko priključene zunanje naprave obnovijo običajno delovanje po nekaj sekundah.

### Pravilnik za kakovost in slikovne točke monitorja LCD

Med postopkom proizvodnje monitorja LCD se lahko zgodi, da se ena ali več slikovnih točk fiksira v nespremenljivo stanje, ki ga je težko opaziti, vendar to ne vpliva na kakovost ali uporabnost monitorja. Za dodatne informacije o Pravilniku za kakovost in slikovne točke monitorja Dell pojdite na spletno mesto [www.dell.com/support/monitors](http://www.dell.com/support/monitors).



## Smernice za vzdrževanje

### Čiščenje monitorja

 **POZOR:** Preden očistite monitor, preberite razdelek [Varnostna navodila](#) in ga upoštevajte.

 **OPOZORILO:** Pred čiščenjem monitorja izklopite električni kabel monitorja iz električne vtičnice.



Za najboljše prakse pri razpakiranju, čiščenju ali dotikanju monitorja upoštevajte navodila na spodnjem seznamu:

- Če želite očistiti antistatični zaslon, mehko in čisto krpo rahlo navlažite z vodo. Če je mogoče, uporabite posebno krpico ali raztopino za čiščenje zaslona, ki je primerna za antistatični premaz. Ne uporabljajte benzena, razredčil, amonijaka, abrazivnih čistil ali stisnjenega zraka.
- Monitor očistite z rahlo navlaženo toplo krpo. Ne uporabljajte nobenih čistil, ker nekatera na monitorju pustijo moten film.
- Če pri razpakiranju monitorja opazite bel prah, ga obrišite s krpo.
- Z monitorjem ravnajte previdno, ker se lahko praske na temnih monitorjih poznajo hitreje kot na svetlih.
- Kot pomoč pri vzdrževanju čim boljše kakovosti monitorja uporabite dinamični spreminjajoč se ohranjevalnik zaslona in monitor izklopite, ko ni v uporabi.



# Nastavitev monitorja

## Pritrditev stojala

-  **OPOMBA:** Stojalo ob dobavi ni tovarniško nameščeno.
-  **OPOMBA:** Spodnja navodila so namenjena samo za pritrnitev stojala, ki je bilo priloženo monitorju. Če pritrjujete stojalo, ki ste ga kupili kje drugje, upoštevajte navodila, ki so bila priložena stojalu.

Postopek pritrditve stojala monitorja:

1. Za odstranitev stojala iz zgornje blazine, ki ga ščiti, upoštevajte navodila na kartonskih zavihkih.
2. Nožice podstavka stojala popolnoma potisnite v režo stojala.
3. Dvignite držalo vijaka in vijak obrnite v smeri urinega kazalca.
4. Potem ko privijete vijak, zvitje držalo vijaka tako, da je poravnano.

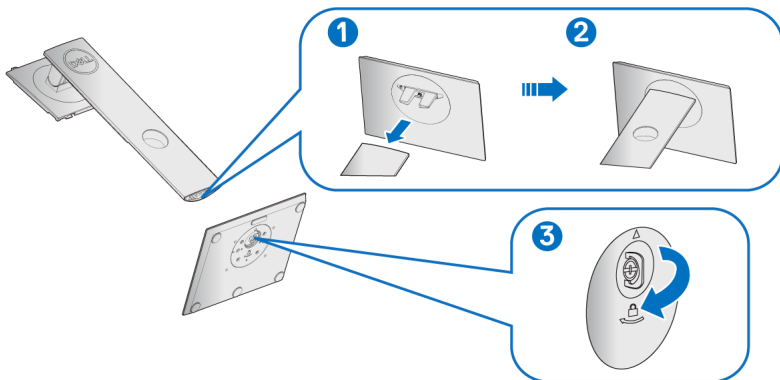

5. Dvignite pokrov kot je prikazano, da se prikaže območje VESA za stojalo.

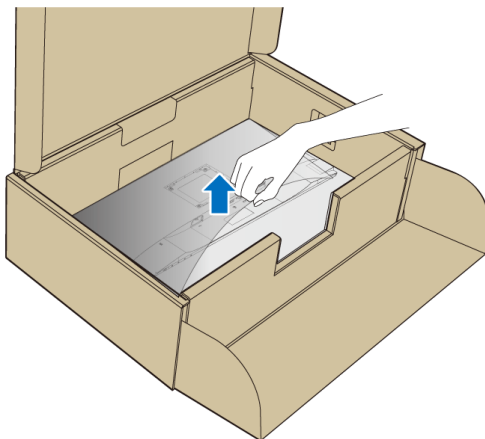

6. Stojalo pritrdite na monitor.

- a. Dva jezička na zgornjem delu stojala pritrdite v zarezo na hrbtni strani monitorja.
- b. Potisnite stojalo navzdol, da se zaskoči.

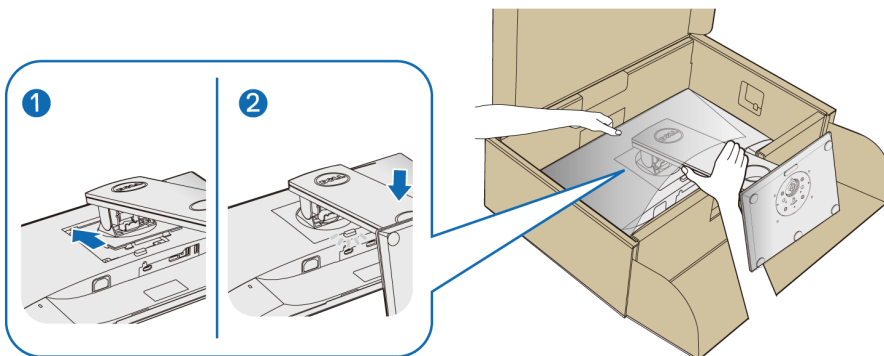

7. Monitor postavite v pokončen položaj.

**OPOMBA:** Monitor previdno dvignite in pazite, da vam ne zdrsne ali pade.





## Priključitev monitorja

**⚠ OPOZORILO:** Preden začnete kateri koli postopek v tem razdelku, upoštevajte [Varnostna navodila](#).

**✍ OPOMBA:** Preden priključite kable, jih napeljite skozi režo za napeljavo kablov.

**✍ OPOMBA:** Vseh kablov ne priključite hkrati v računalnik.

Postopek priključitve monitorja v računalnik:

1. Izklopite računalnik in odklopite napajalni kabel.
2. Kabel VGA, DisplayPort ali HDMI monitorja priključite v računalnik.

### Priključitev kabla DisplayPort (DisplayPort v DisplayPort)

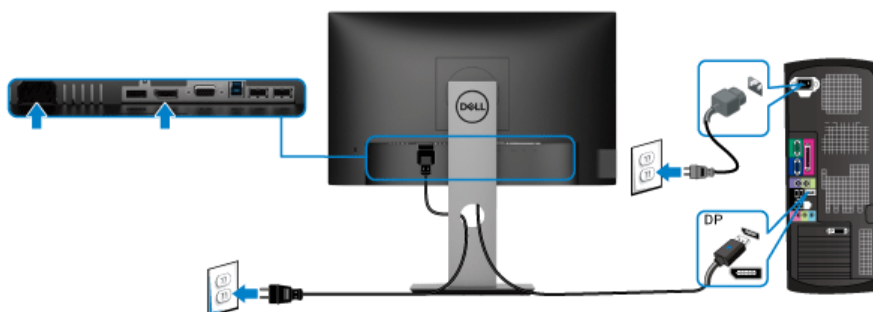

### Priključitev kabla VGA (izbiren)

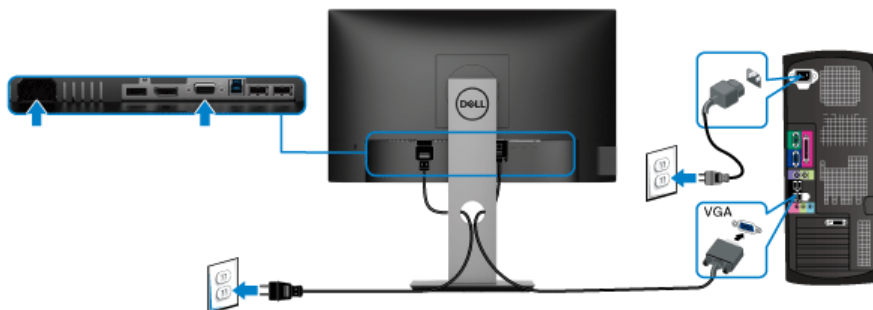

## Priključitev kabla HDMI (izbiren)

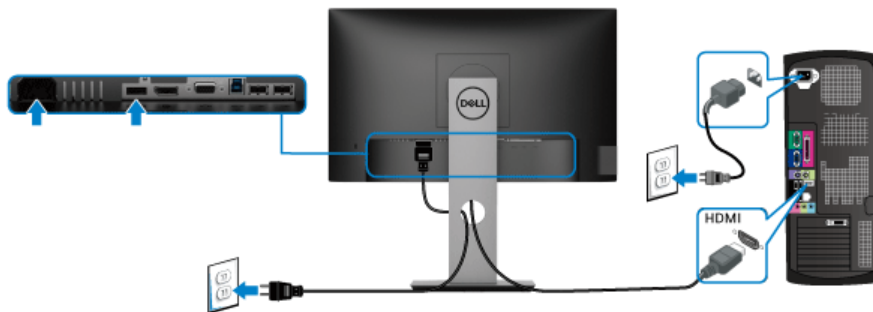

**OPOMBA:** Grafike so zgolj ilustrativne. Videz računalnika je lahko drugačen.

## Priključitev kabla USB 3.0

Potem ko priključite kabel VGA/DisplayPort/HDMI, s pomočjo spodnjih navodil priključite kabel USB 3.0 v računalnik in dokončajte nastavitve monitorja:

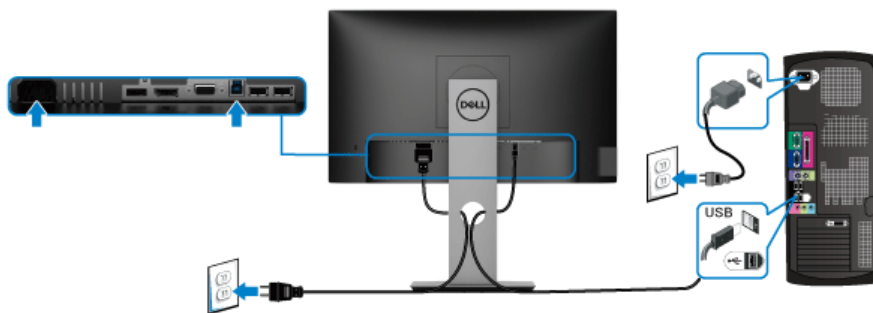

1. Priključek USB 3.0 za prenos v smeri navzgor povežite (s priloženim kablom) z ustreznim priključkom USB 3.0 na računalniku. (Za podrobnosti glejte [Pogled od spodaj](#).)
2. Zunanje naprave USB 3.0 povežite s priključkom USB 3.0 na prenos v smeri navzdol na monitorju.
3. Napajalna kabla računalnika in monitorja priključite v bližnjo vtičnico.

**OPOMBA:** Za napeljavo kablov uporabite režo za kable na stojalu monitorja.

4. Vključite monitor in računalnik.  
Če se na monitorju prikaže slika, je namestitev končana. Če slika ni prikazana, glejte [Težave, specifične za vmesnik USB \(Universal Serial Bus\)](#).





## Napeljava kablov



Potem ko v monitor in računalnik priključite vse potrebne kablove (za priključitev kablov glejte [Priključitev monitorja](#)), vse kablove napeljite tako, kot je prikazano zgoraj.

## Odstranitev stojala monitorja

-  **OPOMBA:** Da med odstranjevanjem stojala preprečite praske na zaslonu LCD, postavite monitor na mehko, čisto površino.
-  **OPOMBA:** Spodnja navodila so namenjena samo za pritrditev stojala, ki je bilo priloženo monitorju. Če pritrjujete stojalo, ki ste ga kupili kje drugje, upoštevajte navodila, ki so bila priložena stojalu.

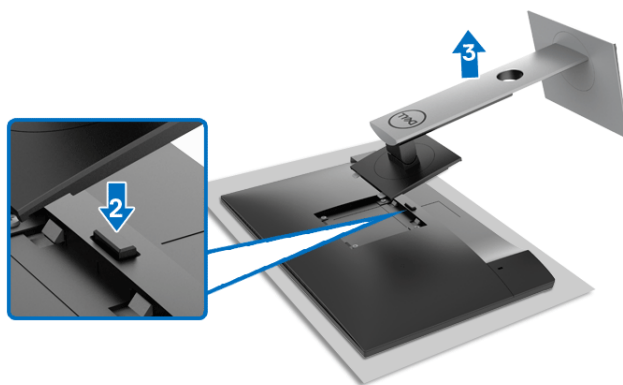

Postopek odstranitve stojala:

1. Monitor postavite na mehko krpo ali blazino.
2. Pritisnite in pridržite gumb za sprostitev stojala.
3. Dvignite stojalo in ga povlecite od monitorja.

## Stenska montaža VESA (izbirna)



(Mere vijaka: M4 x 10 mm).

Glejte navodila, priložena kompletu za stensko montažo, združljivo s standardom VESA.

1. Zaslona monitorja postavite na mehko krpo ali blazino na stabilni, ravni mizi.
2. Odstranite stojalo. (Glejte [Odstranitev stojala monitorja](#))
3. S križnim izvijačem Phillips odvijte štiri vijake, s katerimi je pritrjen plastični pokrov.
4. Montažni nosilec iz kompleta za stensko namestitev pritrдите na monitor.
5. Monitor pritrдите na steno. Za dodatne informacije glejte dokumentacijo, ki je bila priložena kompletu za stensko montažo.

**OPOMBA:** Za uporabo samo s stenskim montažnim nosilcem, navedenim v UL, CSA ali GS, z minimalno težo ali obremenitveno kapaciteto 11,00 kg (P2219H)/12,44 kg (P2319H)/13,04 kg (P2419H)/17,40 kg (P2719H).



# Upravljanje monitorja

## Vklop monitorja

Za vklop monitorja pritisnite gumb za vklop/izklop.

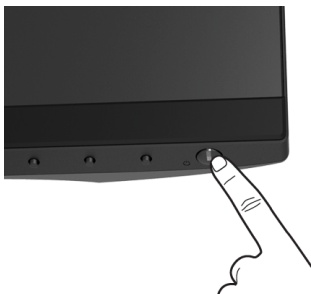



## Uporaba kontrolnikov na sprednji plošči

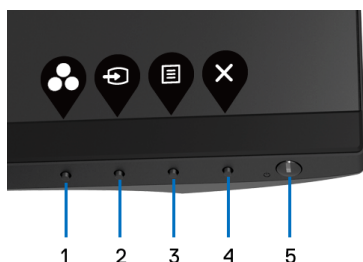

S kontrolnimi gumbi na sprednji strani monitorja lahko prilagodite nastavitve.



Spodnja tabela opisuje gumbes na sprednji plošči:

Gumb na sprednji plošči	Opis
1  <b>Bližnjična tipka/ Preset Modes (Prednastavljeni načini)</b>	S tem gumbom izberite s seznama prednastavljenih barvnih načinov.
2  <b>Bližnjična tipka/ Input Source (Vhodni vir)</b>	Ta gumb omogoča izbiranje na seznamu video signalov, ki so lahko priključeni na monitor.





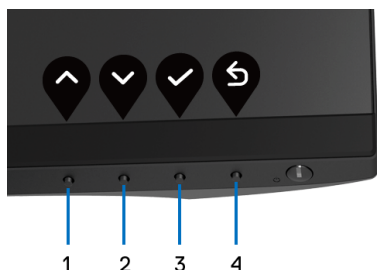

3	 <b>Meni</b>	Z gumbom za <b>MENI</b> lahko zaženete zaslonski meni (OSD). Glejte <a href="#">Dostopanje do menijskega sistema</a> .
4	 <b>Izhod</b>	S tem gumbom lahko zaprete glavni meni OSD.
5	 <b>Vklop/izklop (s svetlobnim indikatorjem vklopa/ izklopa)</b>	Z gumbom za <b>Vklop/izklop</b> lahko <b>Vklopite</b> in <b>Izklopite</b> monitor. Bela lučka kaže, da je monitor <b>Vklopljen</b> in deluje. Utripajoča bela lučka kaže način varčevanja z energijo.

### Gumb na sprednji plošči

Z gumbi na sprednji strani monitorja lahko prilagodite nastavitve slike.



Gumb na sprednji plošči	Opis
1  <b>Gor</b>	Z gumbom <b>Gor</b> lahko prilagodite (povečate obsege) elemente na meniju OSD.
2  <b>Dol</b>	Z gumbom <b>Dol</b> lahko prilagodite (zmanjšate obsege) elemente na meniju OSD.
3  <b>V redu</b>	Z gumbom <b>V redu</b> potrdite izbiro.
4  <b>Nazaj</b>	Z gumbom <b>Nazaj</b> se lahko vrnete na prejšnji meni.



# Uporaba zaslonskega menija (OSD)







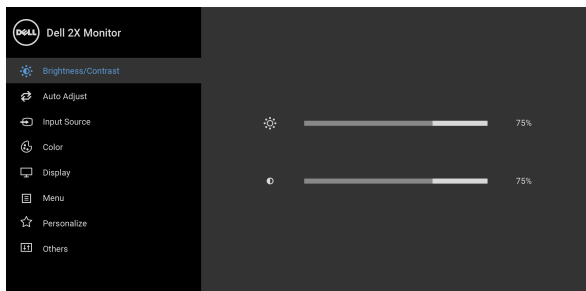

## Dostopanje do menijskega sistema

**OPOMBA:** Če spremenite nastavitve, nato pa nadaljujete na drug meni ali zaprete meni OSD, monitor samodejno shrani te spremembe. Spremembe se shranijo tudi, če spremenite nastavitve, nato pa počakate, da meni OSD izgine.

1. Pritisnite gumb , da zaženete meni OSD in prikažete glavni meni.



**OPOMBA:** Auto Adjust (Samodejna prilagoditev) je na voljo samo, če uporabljate analogni (VGA) priključek.

2. Za premikanje med možnostmi za nastavitve pritisnite gumba  in . Ko se premaknete z ene ikone na drugo, se označi ime možnosti. Za celoten seznam možnosti, ki so na voljo za monitor, glejte spodnjo tabelo.
3. Za aktiviranje označene možnosti enkrat pritisnite gumb  ali  ali .
4. Za izbiro zelenega parametra pritisnite gumba  in .
5. Pritisnite , da odprete podmeni, nato pa glede na indikatorje opravite spremembe s smernimi gumbi.
6. Za vrnitev na glavni meni izberite gumb .



Ikona	Meni in podmeniji	Opis
	<b>Brightness/Contrast (Svetlost/Kontrast)</b>	<p>S tem menijem lahko aktivirate prilagoditev <b>Brightness/Contrast (Svetlost/Kontrast)</b>.</p> 
		
	<b>Brightness (Svetlost)</b>	<p><b>Brightness (Svetlost)</b> prilagodi osvetlitev ozadja.</p> <p>Pritisnite gumb , da povečate svetlost, in pritisnite gumb , da jo zmanjšate (minimum 0/ maksimum 100).</p> <p><b>OPOMBA:</b> Ročna prilagoditev možnosti <b>Brightness (Svetlost)</b> je onemogočena, če je vklopljen <b>Dynamic Contrast (Dinamični kontrast)</b>.</p>
	<b>Contrast (Kontrast)</b>	<p>Najprej prilagodite <b>Brightness (Svetlost)</b>, <b>Contrast (Kontrast)</b> pa prilagodite samo, če je potrebna nadaljnja prilagoditev.</p> <p>Pritisnite gumb , da povečate kontrast, in pritisnite gumb , da ga zmanjšate (minimum 0/ maksimum 100).</p> <p>Funkcija <b>Contrast (Kontrast)</b> prilagodi stopnjo razlike med temnimi in svetlimi področji na zaslonu monitorja.</p>







## Auto Adjust (Samodejna prilagoditev)

S tem menijem lahko aktivirate samodejno nastavitvev in prilagodite meni.

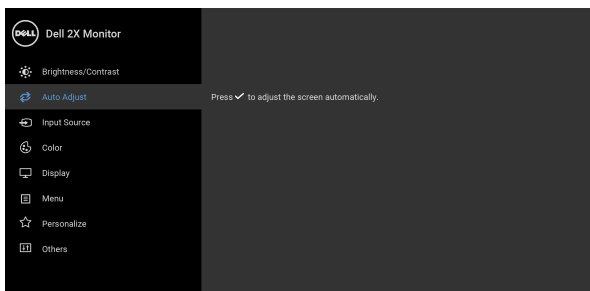

Funkcija **Auto Adjust (Samodejna prilagoditev)** omogoča, da se monitor samodejno prilagodi dohodnemu video signalu. Potem ko uporabite nastavitvev **Auto Adjust (Samodejna prilagoditev)**, lahko monitor še nadalje nastavite s kontrolnikoma **Pixel Clock (Pikselska ura)** (grobo) in **Phase (Stopnja)** (fino) pod nastavitvami **Display (Zaslona)**.

Auto Adjustment in Progress...

**OPOMBA:** V večini primerov zagotavlja možnost **Auto Adjust (Samodejna prilagoditev)** najboljšo sliko za vašo konfiguracijo.

**OPOMBA:** **Auto Adjust (Samodejna prilagoditev)** je na voljo samo, če uporabljate analogni (VGA) priključek.





## Input Source (Vhodni vir)

Na meniju **Input Source (Vhodni vir)** lahko izberete med različnimi video signali, priključenimi na monitor.

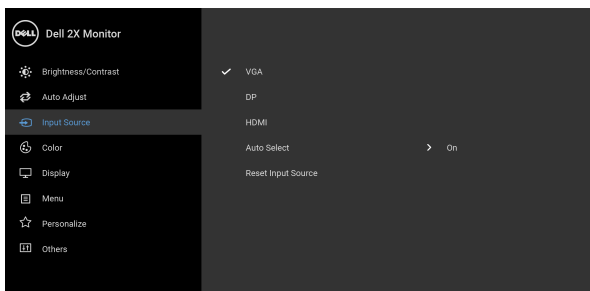

<b>VGA</b>	Vhod <b>VGA</b> izberite, če uporabljate analogni (VGA) priključek.
<b>DP</b>	Vhod <b>DP</b> izberite, če uporabljate priključek DisplayPort (DP).
<b>HDMI</b>	Vhod <b>HDMI</b> izberite, če uporabljate priključek HDMI.
<b>Auto Select (Samodejna izbira)</b>	Če vklopite to funkcijo, lahko pregledate razpoložljive vhodne vire.
<b>Reset Input Source (Ponastavitev vhodnega vira)</b>	Ponastavite vhodne nastavitve monitorja na tovarniško nastavljene vrednosti.





## Color (Barva)

Z možnostjo **Color (Barva)** lahko prilagodite način barvne nastavitve.

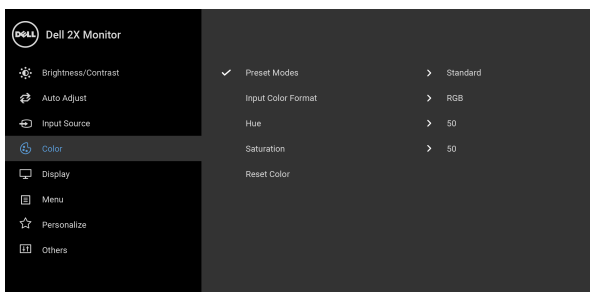

### Preset Modes (Prednastavljeni načini)

Omogoča, da izberete s seznama prednastavljenih barvnih načinov.

- **Standard (Standardno):** naloži privzete barvne nastavitve monitorja. To je privzeti prednastavljeni način.
- **ComfortView:** zmanjša raven modre svetlobe, ki jo oddaja zaslon, zato je udobnejši za oči.

**OPOZORILO: Morebitni dolgoročni učinki oddajanja modre svetlobe iz monitorja lahko povzročijo osebne poškodbe, na primer digitalno obremenitev oči, utrujenost oči in poškodbo oči. Daljša uporaba monitorja lahko povzroči tudi bolečine v delih telesa, na primer v vratu, rokah, hrbtu in ramenih.**



Če želite pri daljši uporabi monitorja zmanjšati tveganje za utrujenost oči in bolečine v vratu/rokah/hrbtu/ramenih, predlagamo naslednje:

1. Zaslon nastavite tako, da bo od vaših oči oddaljen od 50 do 70 cm (20 do 28 palcev).
2. Pogosto mežikajte, da bodo oči zadosti vlažne, ali pa jih po daljši uporabi monitorja navlažite z vodo.
3. Vsaki dve uri si vzemite 20-minutni odmor.



## Preset Modes (Prednastavljeni načini)

4. V odmorih pogledite stran od monitorja in vsaj 20 sekund glejte v predmet v daljavi, ki je oddaljen vsaj 20 čevljev.
  5. V odmorih se raztegnite, da sprostite napetost v vratu, rokah, hrbtu in ramenih.
- **Movie (Film):** naloži barvne nastavitve, primerne za filme.
  - **Game (Igra):** naloži barvne nastavitve, primerne za večino aplikacij za igre.
  - **Warm (Toplo):** poveča barvno temperaturo. Zaslona je z rdečim/rumenim odtenkom videti toplejši.
  - **Cool (Hladno):** zmanjša barvno temperaturo. Zaslona je z modrim odtenkom videti hladnejši.
  - **Custom Color (Barva po meri):** omogoča ročno prilagajanje barvnih nastavitvev.

Z gumboma  in  lahko prilagodite vrednosti za tri barve (R, G, B) in ustvarite svoj prednastavljeni barvni način.

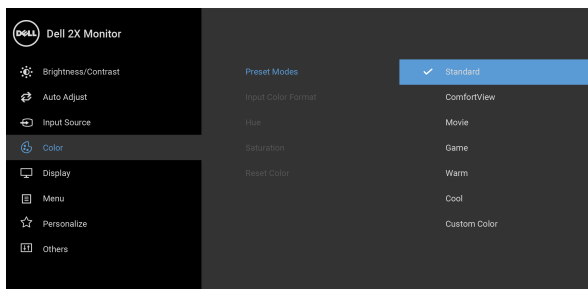

---

## Input Color Format (Vhodni format barv)

Omogoča, da nastavite video vhodni način na naslednje vrednosti:

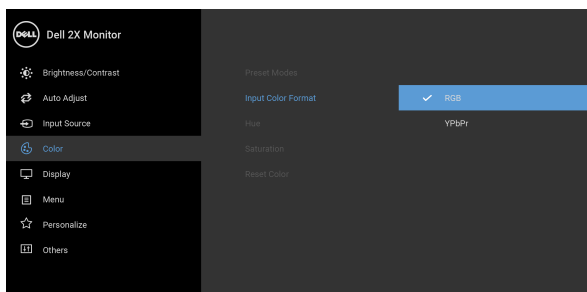

**RGB:** to možnost izberite, če je monitor priključen na računalnik (ali predvajalnik DVD) s kablom DisplayPort ali HDMI.

**YPbPr:** to možnost izberite, če predvajalnik DVD-jev podpira izhod YPbPr.



---



## Hue (Odtенок)

Ta funkcija lahko spremeni barvo videoslike v zeleno ali vijolično. Uporablja se za prilagoditev zelenega kožnega barvnega odtenka. Z gumbom  ali  lahko prilagodite odtenek od '0' do '100'.

**OPOMBA:** Prilagoditev **Hue (Odtенок)** je na voljo samo, če izberete prednastavljeni način **Movie (Film)** ali **Game (Igra)**.

---

## Saturation (Nasičenost)

Ta funkcija lahko prilagodi barvno nasičenost videoslike. Z gumbom  ali  lahko prilagodite nasičenost od '0' do '100'.

**OPOMBA:** Prilagoditev **Saturation (Nasičenost)** je na voljo samo, če izberete prednastavljeni način **Movie (Film)** ali **Game (Igra)**.

---

## Reset Color (Ponastavi barvo)

Ponastavite barvne nastavitve monitorja na tovarniško nastavljene vrednosti.

---





**Display (Zaslon)** Z nastavitvijo **Display (Zaslon)** lahko prilagodite sliko.

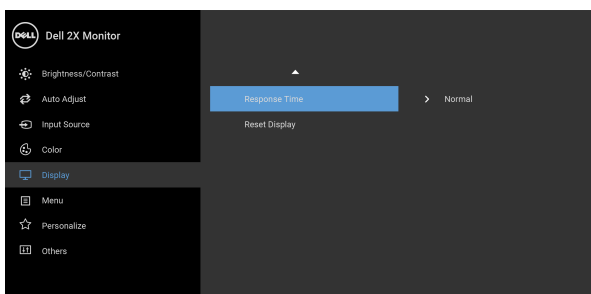
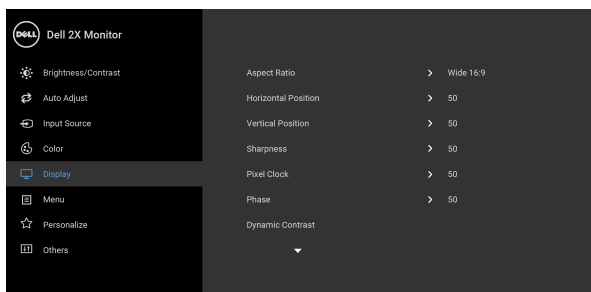



### **Aspect Ratio (Razmerje stranic)**

Prilagodi razmerje stranic na **Wide 16:9 (Široko 16:9)**, **4:3** ali **5:4**.

### **Horizontal Position (Vodoravni položaj)**

S pomočjo  ali  prilagodite sliko na levo ali desno. Minimum je 0 (-).  
Maksimum je 100 (+).

### **Vertical Position (Navpični položaj)**

S pomočjo  ali  prilagodite sliko gor ali dol. Minimum je 0 (-).  
Maksimum je 100 (+).



**OPOMBA:** Prilagoditvi **Horizontal Position (Vodoravni položaj)** in **Vertical Position (Navpični položaj)** sta na voljo samo za vhod VGA.



---

**Sharpness  
(Ostrina)**

S to funkcijo lahko izostrite ali omeščate sliko.

S pomočjo  ali  lahko prilagodite ostrino od '0' do '100'.

---

**Pixel Clock  
(Pikselska ura)**

S prilagoditvama **Phase (Stopnja)** in **Pixel Clock (Pikselska ura)** lahko prilagodite monitor po svojih željah.

S pomočjo  ali  prilagodite sliko za najboljšo kakovost.

---

**Phase (Stopnja)**



Če prilagoditev **Phase (Stopnja)** ne zagotavlja zadovoljivih rezultatov, uporabite prilagoditev **Pixel Clock (Pikselska ura)** (grobo), nato pa znova uporabite nastavev **Phase (Stopnja)** (fino).

**OPOMBA:** Prilagoditvi **Pixel Clock (Pikselska ura)** in **Phase (Stopnja)** sta na voljo samo za vhod VGA.

---

**Dynamic Contrast  
(Dinamični kontrast)**

Omogoča, da povečate raven kontrasta za zagotavljanje ostrejše in podrobnejše kakovosti slike.

S pomočjo  lahko odprete podmeni. Nato s pomočjo  vklopite ali izklopite funkcijo **Dynamic Contrast (Dinamični kontrast)**.

**OPOMBA: Dynamic Contrast (Dinamični kontrast)** zagotavlja višji kontrast, če izberete prednastavljeni način **Game (Igra)** ali **Movie (Film)**.

---

**Response Time  
(Odzivni čas)**

Omogoča, da nastavite **Response Time (Odzivni čas)** na **Normal (Normalno)** ali **Fast (Hitro)**.

---

**Reset Display  
(Ponastavitev zaslona)**

To možnost izberite, da obnovite privzete nastavitve zaslona.

---





## Menu (Meni)

To možnost izberite, da prilagodite nastavitve menija OSD, na primer jezike, čas, ko je meni prikazan na zaslonu itd.

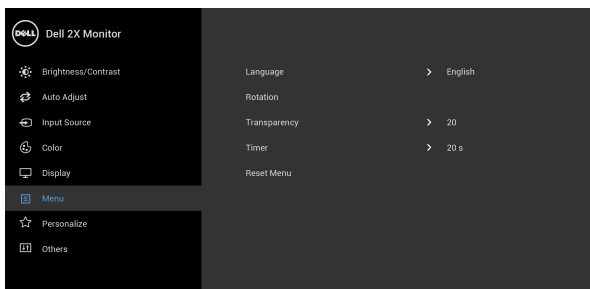

### Language (Jezik)

Meni OSD nastavi na enega od osmih jezikov (angleščina, španščina, francoščina, nemščina, brazilska portugalščina, ruščina, poenostavljena kitajščina ali japonščina).

### Rotation (Sukanje)

Zasuka meni OSD za 90 stopinj v obratni smeri urinega kazalca. Meni lahko prilagodite glede na [Sukanje zaslona](#).

### Transparency (Prosojnost)

To možnost izberite, če želite spremeniti prosojnost menija tako, da pritisnete gumba in (minimum 0/maksimum 100).

### Timer (Časomer)

Nastavi čas, ko meni OSD ostane aktiven po zadnjem pritisku gumba.

S pomočjo ali lahko prilagodite drsnik v 1-sekundnih prirastkih od 5 do 60 sekund.

### Reset Menu (Ponastavi meni)

Ponastavi vse nastavitve menija OSD na tovarniško prednastavljene vrednosti.







## Personalize (Prilagodi)

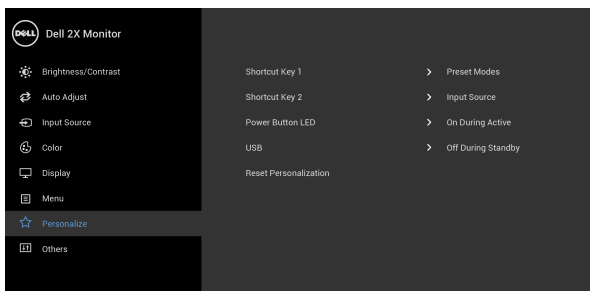

### Shortcut Key 1 (Bližnjična tipka 1)

Omogoča izbiro možnosti **Preset Modes (Prednastavljeni načini)**, **Brightness/Contrast (Svetlost/Kontrast)**, **Auto Adjust (Samodejna prilagoditev)**, **Input Source (Vhodni vir)**, **Aspect Ratio (Razmerje stranic)** ali **Rotation (Sukanje)** in jih nastavijo kot bližnjične tipke.

### Shortcut Key 2 (Bližnjična tipka 2)

### Power Button LED (Lučka LED gumba za vklop/ izklop)

Omogoča, da vklopite ali izklopite indikator LED za vklop/izklop, da prihranite energijo.

### USB

Omogoča, da v stanju pripravljenosti monitorja omogočite ali onemogočite funkcijo USB.

**OPOMBA:** Možnost za Vkllop/Izklop USB-ja v načinu pripravljenosti je na voljo samo, če je kabel USB za prenos v smeri navzgor odklopljen. Ta možnost je posivela, ko vklopite kabel USB za prenos v smeri navzgor.

### Reset Personalization (Ponastavi personalizacijo)

Ponastavi vse nastavitve na meniju **Personalize (Prilagoditev)** na tovarniško prednastavljene vrednosti.





## Others (Drugi)

To možnost izberite, če želite prilagoditi nastavitve OSD, na primer **DDC/CI**, **LCD Conditioning** (**Obnavljanje zaslona LCD**) itd.

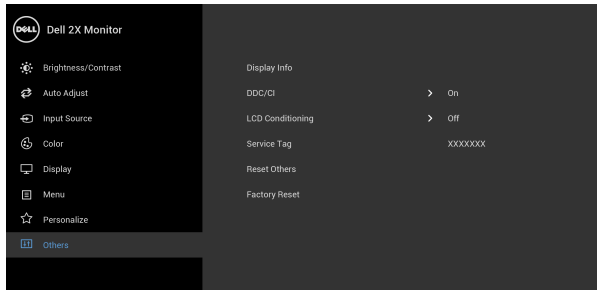

## Display Info (Informacije o zaslonu)

Prikaže trenutne nastavitve monitorja.

### DDC/CI

**DDC/CI** (Display Data Channel/Command Interface) omogoča prilagajanje parametrov monitorja (svetlost, barvno ravnotežje itd.) s programsko opremo na računalniku. To funkcijo lahko onemogočite tako, da izberete **Off (Izklopljeno)**. To funkcijo omogočite za najboljšo uporabniško izkušnjo in optimalno delovanje monitorja.

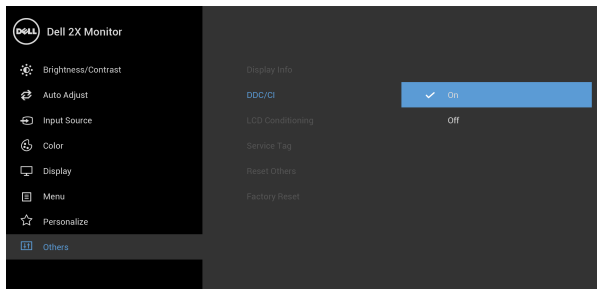

---

## LCD Conditioning (Obnavljanje zaslona LCD)

Pomaga zmanjšati manjše primere zadržanja slike. Glede na stopnjo zadržanja slike se lahko program izvaja nekaj časa. To funkcijo lahko omogočite tako, da izberete **On (Vključeno)**.

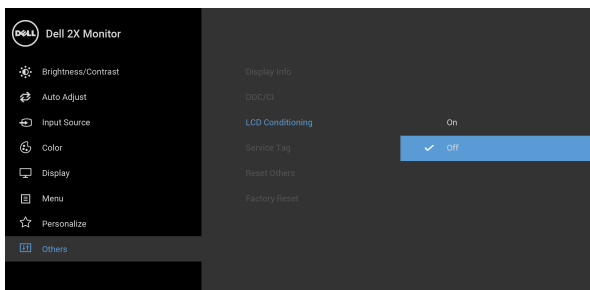

---

## Service Tag (Storitvena oznaka)

Prikaže storitveno oznako monitorja. Ta niz je potreben, če potrebujete telefonsko podporo, če morate posodobiti stanje garancije, posodobiti gonilnike na spletnem mestu Dell in v drugih primerih.

---

## Reset Others (Ponastavi druge)

Ponastavi vse nastavitve na meniju **Others (Drugi)** na tovarniške prednastavljene vrednosti.

---

## Factory Reset (Ponastavitev na tovarniške privzete vrednosti)

Ponastavi vse nastavitve na tovarniško prednastavljene vrednosti.

---

 **OPOMBA:** Ta monitor ima vgrajeno funkcijo za samodejno umerjanje svetlosti, ki kompenzira staranje osvetlitve LED.



## Opozorilno sporočilo OSD

Če je omogočena funkcija **Dynamic Contrast (Dinamični kontrast)** (v teh prednastavljenih načinih: **Game (Igra)** ali **Movie (Film)**), je ročna prilagoditev osvetlitve onemogočena.

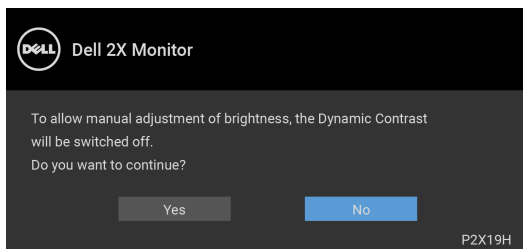

Če monitor ne podpira določenega načina ločljivosti, se prikaže naslednje sporočilo:

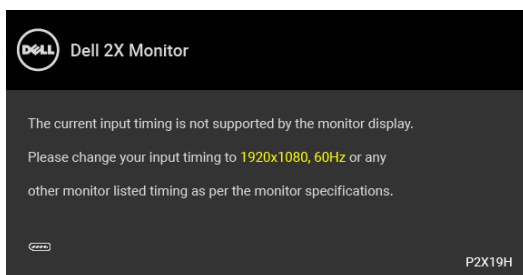

To pomeni, da se monitor ne more uskladiti s signalom, ki ga prejema iz računalnika. Za vodoravne in navpične obsege frekvence, ki jih lahko obravnava ta monitor, glejte [Specifikacije monitorja](#). Priporočeni način je 1920 x 1080.

**OPOMBA: Sporočilo je lahko nekoliko drugačno glede na priključen vhodni signal.**

Preden je funkcija DDC/CI onemogočena, se prikaže naslednje sporočilo:

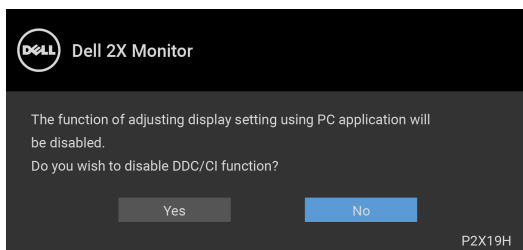

Ko monitor preklopi v način varčevanja z energijo, se prikaže naslednje sporočilo:

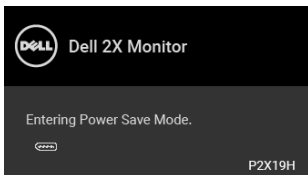

**OPOMBA: Sporočilo je lahko nekoliko drugačno glede na priključen vhodni signal.**

Aktivirajte računalnik in zbudite monitor, da pridobite dostop do **OSD**.

Meni OSD deluje samo v načinu običajnega delovanja. Če med načinom aktivnega izklopa pritisnete kateri koli gumb, razen gumba za vklop/izklop, se glede na izbran vhod prikaže eno od naslednjih sporočil:

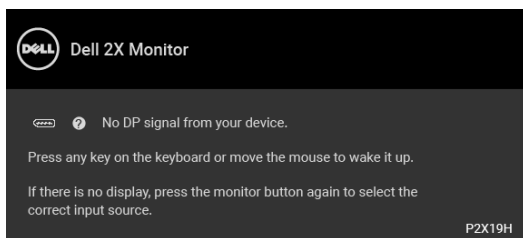

Aktivirajte računalnik in monitor, da pridobite dostop do menija OSD.

**OPOMBA: Sporočilo je lahko nekoliko drugačno glede na priključen vhodni signal.**

Če je izbran vhod VGA, HDMI ali DisplayPort in ustrezen kabel ni priključen, se prikaže plavajoče pogovorno okno, prikazano spodaj.

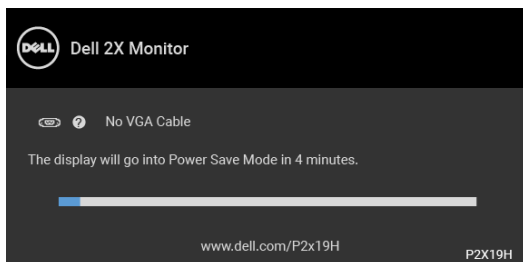

ali



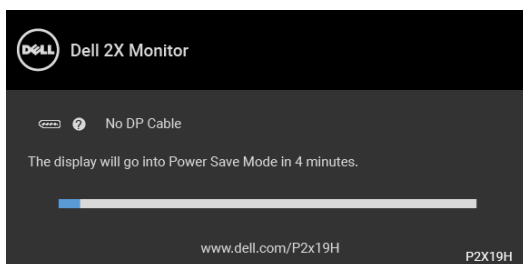

ali

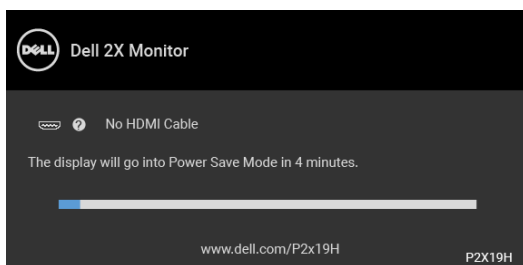

Za dodatne informacije glejte [Odpravljanje težav](#).

## Nastavitev največje ločljivosti

Postopek nastavitve največje ločljivosti za monitor:

V sistemu Windows<sup>®</sup> 7, Windows<sup>®</sup> 8 in Windows<sup>®</sup> 8.1:

1. Samo za operacijske sisteme Windows<sup>®</sup> 8 in Windows<sup>®</sup> 8.1 izberite ploščico Namizje, da preklopite na klasično namizje.
2. Z desno tipko miške kliknite namizje, nato pa kliknite **Ločljivost zaslona**.
3. Kliknite spustni seznam **Ločljivost zaslona**, nato pa izberite **1920 x 1080**.
4. Kliknite **V redu**.

V sistemu Windows<sup>®</sup> 10:

1. Z desno tipko miške kliknite namizje, nato pa kliknite **Nastavitve zaslona**.
2. Kliknite **Dodatne nastavitve zaslona**.
3. Kliknite spustni seznam **Ločljivost**, nato pa izberite **1920 x 1080**.
4. Kliknite **Uporabi**.



Če 1920 x 1080 ni prikazano kot možnost, boste morda morali posodobiti grafični gonilnik. Glede na računalnik dokončajte enega od spodnjih postopkov:

Če imate namizni ali prenosni računalnik Dell:

- Pojdite na spletno mesto <http://www.dell.com/support>, vnesite storitveno oznako in prenesite najnovejši gonilnik za svojo grafično kartico.

Če uporabljate računalnik, ki ni Dell (prenosni ali namizni):

- Pojdite na spletno mesto za podporo za svoj računalnik in prenesite najnovejše grafične gonilnike.
- Pojdite na spletno mesto grafične kartice in prenesite najnovejše grafične gonilnike.

## Uporaba nagiba, naklona in navpičnega podaljšanja

**OPOMBA:** Spodnja navodila so namenjena samo za pritrditev stojala, ki je bilo priloženo monitorju. Če pritrjujete stojalo, ki ste ga kupili kje drugje, upoštevajte navodila, ki so bila priložena stojalu.

### Nagib, naklon

Ko je stojalo pritrjeno na monitor, lahko monitor nagnete ali naklonite, da poiščete najudobnejši kot gledanja.

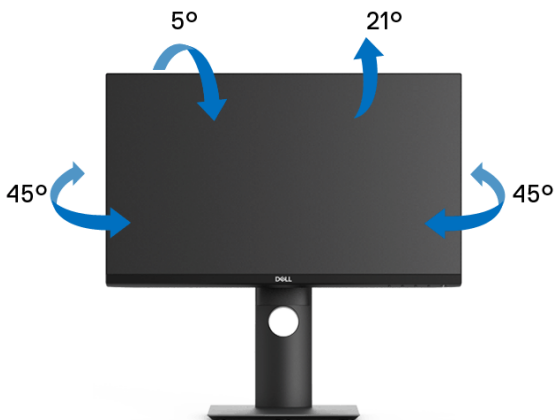

**OPOMBA:** Stojalo ob dobavi ni tovarniško nameščeno.



## Navpično podaljšanje

 **OPOMBA:** Stojalo je mogoče podaljšati navpično za 130 mm. Spodnja slika prikazuje, kako to naredite.

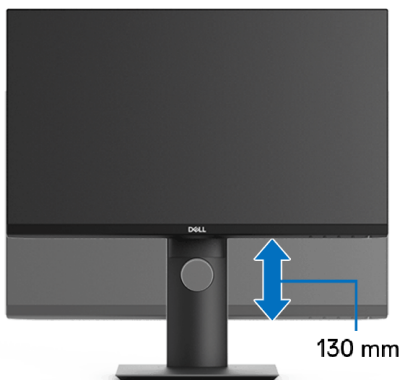

## Obračanje monitorja

Preden zasukate monitor, mora biti do konca navpično podaljšan ([Navpično podaljšanje](#)) in povsem nagnjen navzgor, da preprečite udarec v spodnji rob monitorja.





## Sukanje v smeri urinega kazalca



## Sukanje v obratni smeri urinega kazalca



-  **OPOMBA:** Če želite z računalnikom Dell uporabljati funkcijo Sukanje zaslona (ležeči pogled v primerjavi s pokončnim), potrebujete posodobljeni grafični gonilnik, ki ni priložen temu monitorju. Če želite prenesti grafični gonilnik, pojdite na spletno mesto [www.dell.com/support](http://www.dell.com/support) in za najnovejše posodobitve gonilnikov glejte razdelek Prenos za Video gonilnike.



 **OPOMBA:** V Pokončnem načinu pogleda se lahko morda zmanjša učinkovitost aplikacij, ki porabljajo veliko moči grafične kartice (igre 3D itd.).

## Prilagajanje nastavitvev sukanja zaslona sistema

Potem ko zasukate monitor, morate dokončati spodnji postopek, da prilagodite nastavitvev sukanja zaslona sistema.

 **OPOMBA:** Če uporabljate monitor z računalnikom, ki ni Dell, morate na spletnem mestu grafičnega gonilnika ali proizvajalca računalnika poiskati informacije o sukanju vsebine na zaslonu.

Prilagoditev nastavitvev sukanja zaslona:

1. Z desno tipko miške kliknite namizje, nato pa kliknite **Lastnosti**.
2. Izberite zavihek **Nastavitve**, nato pa kliknite **Napredno**.
3. Če uporabljate grafično kartico ATI, izberite zavihek **Sukanje** in nastavite želeno sukanje.
4. Če uporabljate grafično kartico nVidia, kliknite zavihek **nVidia**, v stolpcu na levi strani izberite **NVRotate**, nato pa izberite želeno sukanje.
5. Če uporabljate grafično kartico Intel<sup>®</sup>, izberite zavihek grafične kartice **Intel**, kliknite **Lastnosti grafike**, izberite zavihek **Sukanje**, nato pa nastavite želeno sukanje.

 **OPOMBA:** Če možnost sukanja ni prikazana ali ne deluje pravilno, pojdite na spletno mesto [www.dell.com/support](http://www.dell.com/support) in prenesite najnovejši gonilnik za grafično kartico.



# Odpravljanje težav

**⚠ OPOZORILO: Preden začnete kateri koli postopek v tem razdelku, upoštevajte [Varnostna navodila](#).**

## Samopreizkus

Monitor nudi funkcijo samopreizkusa, s katero lahko preverite, ali monitor deluje pravilno. Če sta monitor in računalnik pravilno povezana, toda zaslon monitorja ostane zatemnjen, s spodnjimi koraki opravite samopreizkus monitorja:

1. Izklopite računalnik in monitor.
2. Kabel za video odklopite iz hrbtne strani računalnika.
3. Vključite monitor.

Če monitor ne more zaznati video signala in deluje pravilno, se na zaslonu prikaže plavajoče pogovorno okno (na črnem ozadju). Lučka LED za vklop/izklop med načinom samopreizkusa sveti belo. Glede na izbran vhod se po zaslonu neprekinjeno pomika eno od spodaj prikazanih pogovornih oken.

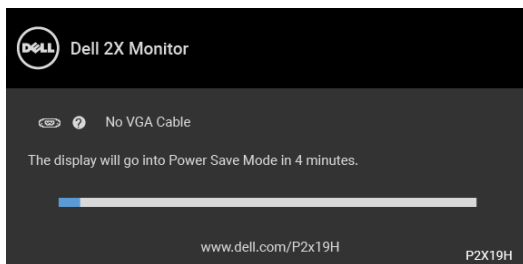

ali

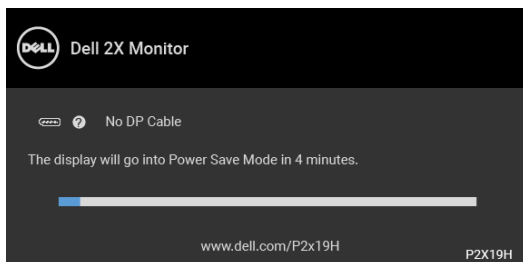

ali



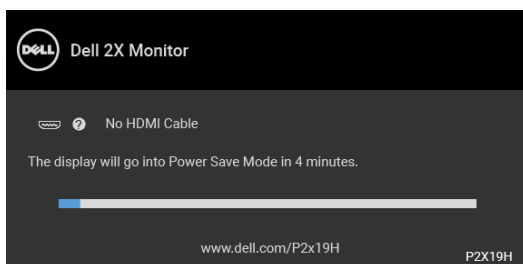

4. To okno se prikaže tudi med običajnim delovanjem sistema, če se povezava video kabla prekine ali se ta poškoduje.
5. Izklopite monitor in znova priključite video kabel, nato pa vklopite računalnik in monitor.

Če zaslon monitorja po uporabi prejšnjega postopka ostane prazen, preglejte video kontrolnik in računalnik, ker monitor deluje pravilno.

## Vgrajena diagnostika

Monitor ima vgrajeno diagnostično orodje, ki vam pomaga določiti, ali je nenormalno delovanje zaslona, ki ga izkušate, spremljajoča težava monitorja ali računalnika in video kartice.

**OPOMBA: Vgrajeno diagnostično orodje lahko zaženete samo, ko je video kabel odklopljen, monitor pa je v načinu samopreizkusa.**



Postopek zagona vgrajenega diagnostičnega orodja:

1. Prepričajte se, da je zaslon čist (na površini zaslona ni prašnih delcev).
2. Kable za video odklopite iz hrbtne strani računalnika ali monitorja. Monitor preklopi v način samopreizkusa.



3. Na sprednji plošči pritisnite **gumb 1** in ga pridržite 5 sekund. Prikaže se siv zaslon.
4. Natančno preglejte, ali so na zaslonu kakršni koli nenormalni pojavi.
5. Znova pritisnite **gumb 1** na sprednji plošči. Barva zaslona se spremeni v rdečo.
6. Preglejte, ali so na zaslonu kakršni koli nenormalni pojavi.
7. Ponovite 5. in 6. korak, da pregledate zaslon v zeleni, modri, črni in beli barvi ter zaslon z besedilom.

Preizkus je končan, ko se prikaže zaslon z besedilom. Za izhod znova pritisnite **gumb 1**.

Če pri uporabi vgrajenega diagnostičnega orodja na zaslonu ne odkrijete nobenih nenormalnih pojavov, monitor deluje pravilno. Preverite video kartico in računalnik.

## Pogoste težave

Spodnja tabela vsebuje splošne informacije o pogostih težavah z monitorjem, na katere lahko naletite, in možne rešitve:

Splošni simptomi	Kaj izkušate	Možne rešitve
Ni videa/lučka LED za vklop/izklop ne sveti	Ni slike	<ul style="list-style-type: none"> <li>• Prepričajte se, da je kabel za video, ki povezuje monitor in računalnik, pravilno povezan in dobro pritrjen.</li> <li>• S katero koli drugo električno opremo preverite, ali električna vtičnica deluje pravilno.</li> <li>• Prepričajte se, da je gumb za vklop/izklop povsem pritisnjen.</li> <li>• Prepričajte se, da je na meniju <b>Input Source (Vhodni vir)</b> izbran pravi vhodni vir.</li> </ul>



Ni videa/lučka LED za vklop/izklop sveti	Ni slike ali ni svetlosti	<ul style="list-style-type: none"> <li>• Prek menija OSD povečajte kontrolnika za svetlost in kontrast.</li> <li>• Izvedite funkcijo samopreizkusa monitorja.</li> <li>• Preverite, ali so na priključku video kabla morda zvite ali zlomljene nožice.</li> <li>• Zaženite vgrajeno diagnostično orodje.</li> <li>• Prepričajte se, da je na meniju <b>Input Source (Vhodni vir)</b> izbran pravi vir.</li> </ul>
Slaba izostritev	Slika je motna, zamegljena ali podvojena	<ul style="list-style-type: none"> <li>• Prek menija OSD izvedite <b>Auto Adjust (Samodejno prilagoditev)</b>.</li> <li>• Prek menija OSD prilagodite kontrolnika <b>Phase (Stopnja)</b> in <b>Pixel Clock (Pikselska ura)</b>.</li> <li>• Odstranite podaljševalne kable za video.</li> <li>• Monitor ponastavite na tovarniško določene vrednosti.</li> <li>• Spremenite ločljivost videa v pravilno razmerje stranic.</li> </ul>
Tresoč/migljajoč video	Valovita slika ali majhni premiki	<ul style="list-style-type: none"> <li>• Prek menija OSD izvedite <b>Auto Adjust (Samodejno prilagoditev)</b>.</li> <li>• Prek menija OSD prilagodite kontrolnika <b>Phase (Stopnja)</b> in <b>Pixel Clock (Pikselska ura)</b>.</li> <li>• Monitor ponastavite na tovarniško določene vrednosti.</li> <li>• Preverite okoljske faktorje.</li> <li>• Premestite monitor in ga preizkusite v drugi sobi.</li> </ul>



Manjkajoče slikovne točke	Na zaslonu LCD so pike	<ul style="list-style-type: none"> <li>• Monitor vklopite in izklopite.</li> <li>• Slikovna točka, ki je trajno izklopljena, je naravna okvara, ki se lahko zgodi v tehnologiji LCD.</li> <li>• Za dodatne informacije o Prilniku za kakovost in slikovne točke monitorja Dell pojdite na spletno mesto za podporo Dell na naslovu: <a href="http://www.dell.com/support/monitors">http://www.dell.com/support/monitors</a>.</li> </ul>
Zataknjene slikovne točke	Na zaslonu LCD so svetle pike	<ul style="list-style-type: none"> <li>• Monitor vklopite in izklopite.</li> <li>• Slikovna točka, ki je trajno izklopljena, je naravna okvara, ki se lahko zgodi v tehnologiji LCD.</li> <li>• Za dodatne informacije o Prilniku za kakovost in slikovne točke monitorja Dell pojdite na spletno mesto za podporo Dell na naslovu: <a href="http://www.dell.com/support/monitors">http://www.dell.com/support/monitors</a>.</li> </ul>
Težave s svetlostjo	Slika je pretemna ali presvetla	<ul style="list-style-type: none"> <li>• Monitor ponastavite na tovarniško določene vrednosti.</li> <li>• Prek menija OSD izvedite <b>Auto Adjust (Samodejno prilagoditev)</b>.</li> <li>• Prek menija OSD prilagodite kontrolnika za svetlost in kontrast.</li> </ul>
Geometrično popačenje	Zaslon ni pravilno centriran	<ul style="list-style-type: none"> <li>• Monitor ponastavite na tovarniško določene vrednosti.</li> <li>• Prek menija OSD izvedite <b>Auto Adjust (Samodejno prilagoditev)</b>.</li> <li>• Prek menija OSD prilagodite vodoravni in navpični kontrolnik.</li> <li>• Če uporabljate vhod HDMI/DisplayPort, prilagoditve postavitve niso na voljo.</li> </ul>



Vodoravne/ navpične črte	Na zaslonu je ena ali več črt	<ul style="list-style-type: none"> <li>• Monitor ponastavite na tovarniško določene vrednosti.</li> <li>• Prek menija OSD izvedite <b>Auto Adjust (Samodejno prilagoditev)</b>.</li> <li>• Prek menija OSD prilagodite kontrolnika <b>Phase (Stopnja)</b> in <b>Pixel Clock (Pikselska ura)</b>.</li> <li>• Izvedite samopreizkus monitorja in preverite, ali se te črte pojavijo tudi v načinu samopreizkusa.</li> <li>• Preverite, ali so na priključku video kabla morda zvite ali zlomljene nožice.</li> <li>• Zaženite vgrajeno diagnostično orodje.</li> <li>• Če uporabljate vhod HDMI/ DisplayPort, prilagoditvi <b>Pixel Clock (Pikselska ura)</b> in <b>Phase (Stopnja)</b> nista na voljo.</li> </ul>
Težave s sinhroniziranjem	Na zaslonu je nered ali pa je videti razklan	<ul style="list-style-type: none"> <li>• Monitor ponastavite na tovarniško določene vrednosti.</li> <li>• Prek menija OSD izvedite <b>Auto Adjust (Samodejno prilagoditev)</b>.</li> <li>• Prek menija OSD prilagodite kontrolnika <b>Phase (Stopnja)</b> in <b>Pixel Clock (Pikselska ura)</b>.</li> <li>• Izvedite samopreizkus monitorja in preverite, ali se nered na zaslonu pojavi tudi v načinu samopreizkusa.</li> <li>• Preverite, ali so na priključku video kabla morda zvite ali zlomljene nožice.</li> <li>• Računalnik znova zaženite v varnem načinu.</li> </ul>
Težave, povezane z varnostjo	Vidni znaki dima ali isker	<ul style="list-style-type: none"> <li>• Ne izvajajte nobenih korakov odpravljanja težav.</li> <li>• Nemudoma pokličite podjetje Dell.</li> </ul>





Občasne težave	Monitor se vklaplja in izklaplja	<ul style="list-style-type: none"> <li>• Prepričajte se, da je kabel za video, ki povezuje monitor z računalnikom, pravilno povezan in dobro pritrjen.</li> <li>• Monitor ponastavite na tovarniško določene vrednosti.</li> <li>• Izvedite samopreizkus monitorja in preverite, ali se občasna težava pojavi tudi v načinu samopreizkusa.</li> </ul>
Manjkajoča barva	Manjkajoča barva na sliki	<ul style="list-style-type: none"> <li>• Izvedite funkcijo samopreizkusa monitorja.</li> <li>• Prepričajte se, da je kabel za video, ki povezuje monitor z računalnikom, pravilno povezan in dobro pritrjen.</li> <li>• Preverite, ali so na priključku video kabla morda zvite ali zlomljene nožice.</li> </ul>
Napačna barva	Barva slike ni ustrezna	<ul style="list-style-type: none"> <li>• Glede na aplikacijo spremenite nastavitvev <b>Preset Modes (Prednastavljeni načini)</b> na meniju OSD <b>Color (Barva)</b>.</li> <li>• Pod možnostjo <b>Custom Color (Barva po meri)</b> na meniju OSD <b>Color (Barva)</b> prilagodite vrednost R/G/B.</li> <li>• Zaženite vgrajeno diagnostično orodje.</li> </ul>
Statična slika se dolgo zadrži na levi strani monitorja	Na zaslonu se pojavi medla senca statične slike	<ul style="list-style-type: none"> <li>• S funkcijo Upravljanje napajanja vedno izklopite monitor, ko ni v uporabi (za dodatne informacije glejte <a href="#">Načini za upravljanje napajanja</a>).</li> <li>• Če želite, lahko uporabite dinamično spreminjajoč se ohranjevalnik zaslona.</li> </ul>



## Težave, specifične za izdelek

Splošni simptomi	Kaj izkušate	Možne rešitve
Slika na zaslonu je premajhna	Slika je na sredini zaslona, vendar ne zapolni celotnega območja ogleda	<ul style="list-style-type: none"><li>• Preverite nastavitve <b>Aspect Ratio (Razmerje stranic)</b> na meniju OSD <b>Display (Zaslon)</b>.</li><li>• Monitor ponastavite na tovarniško določene vrednosti.</li></ul>
Ob pritisku uporabniških kontrolnikov ni vhodnega signala	Ni slike, lučka LED sveti belo	<ul style="list-style-type: none"><li>• Preverite vir signala. Premaknite miško ali pritisnite katero koli tipko na tipkovnici in se prepričajte, da računalnik ni v načinu varčevanja z energijo.</li><li>• Preverite, ali je signalni kabel pravilno priključen. Po potrebi znova vklopite signalni kabel.</li><li>• Ponastavite računalnik ali video predvajalnik.</li></ul>
Slika ne zapolni celotnega zaslona	Slika ne more zapolniti višine ali širine zaslona	<ul style="list-style-type: none"><li>• Zaradi različnih video formatov (razmerij stranic) DVD-jev je slika na monitorju lahko prikazana v celozaslonskem načinu.</li><li>• Zaženite vgrajeno diagnostično orodje.</li></ul>

 **OPOMBA: Če izberete način HDMI/DisplayPort, funkcija Auto Adjust (Samodejna prilagoditev) ni na voljo.**



## Težave, specifične za vmesnik USB (Universal Serial Bus)

Splošni simptomi	Kaj izkušate	Možne rešitve
Vmesnik USB ne deluje	Zunanje naprave USB ne delujejo	<ul style="list-style-type: none"><li>• Preverite, ali je monitor vklopljen.</li><li>• Kabel za prenos v smeri navzgor znova priključite v računalnik.</li><li>• Znova priključite zunanje naprave USB (priključek za prenos v smeri navzdol).</li><li>• Izklopite monitor in ga znova vklopite.</li><li>• Znova zaženite računalnik.</li><li>• Nekatero naprave USB, na primer zunanji prenosni HDD, zahtevajo višji električni tok; napravo priključite neposredno v računalniški sistem.</li></ul>
Izjemno hitri vmesnik USB 3.0 je počasen	Izjemno hitre zunanje naprave USB 3.0 delujejo počasi ali pa sploh ne	<ul style="list-style-type: none"><li>• Preverite, ali ima računalnik zmožnost za USB 3.0.</li><li>• Nekateri računalniki imajo priključke USB 3.0, USB 2.0 in USB 1.1. Prepričajte se, da je uporabljen pravilen priključek USB.</li><li>• Kabel za prenos v smeri navzgor znova priključite v računalnik.</li><li>• Znova priključite zunanje naprave USB (priključek za prenos v smeri navzdol).</li><li>• Znova zaženite računalnik.</li></ul>
Brezžične zunanje naprave USB prenehajo delovati, ko je vklopljena naprava USB 3.0	Brezžične zunanje naprave USB se odzivajo počasi ali pa delujejo samo, ko se razdalja med njimi in njihovim sprejemnikom zmanjša	<ul style="list-style-type: none"><li>• Povečajte razdaljo med zunanji napravami USB 3.0 in brezžičnim sprejemnikom USB.</li><li>• Brezžični sprejemnik USB postavite čim bližje k brezžičnim zunanji napravam USB.</li><li>• Za postavitvev brezžičnega sprejemnika USB čim dlje od priključka USB 3.0 uporabite podaljšek kabla USB.</li></ul>



# Dodatek

## OPOZORILO: Varnostna navodila

**⚠ OPOZORILO: Uporaba kontrolnikov, prilagoditev ali postopkov razen tistih, ki so podani v tej dokumentaciji, lahko povzroči izpostavljenost električnemu udaru ter električnim in/ali mehanskim nevarnostim.**

Za informacije o varnostnih navodilih glejte Varnostne, okoljevarstvene in upravne informacije (SERI).

## Obvestila FCC (samo za ZDA) in druge upravne informacije

Za obvestila FCC in druge upravne informacije glejte spletno mesto združljivosti z upravnimi zahtevami na naslovu [www.dell.com/regulatory\\_compliance](http://www.dell.com/regulatory_compliance).

## Stik s podjetjem Dell

Stranke v ZDA naj pokličejo na številko 800-WWW-DELL (800-999-3355).

**✍ OPOMBA: če nimate aktivne internetne povezave, lahko poiščete podatke za stik na računu, potrdilo o plačilu ali v katalogu izdelkov Dell.**

Podjetje Dell nudi več spletnih in telefonskih možnosti podpore in servisa. Razpoložljivost je odvisna od države in izdelka, nekatere storitve pa morda ne bodo na voljo v vašem območju.

- Spletna tehnična podpora – [www.dell.com/support/monitors](http://www.dell.com/support/monitors)
- Stik s podjetjem Dell – [www.dell.com/contactdell](http://www.dell.com/contactdell)

