

# Dell

## P2219H/P2319H/P2419H/P2719H

### Hướng Dẫn Người Sử Dụng

Dòng máy: P2219H/P2319H/P2419H/P2719H  
Dòng máy theo quy định: P2219Hb/P2319Ht/P2319Hc/P2419Hb/P2419Hc/P2719Ht



 **CHÚ Ý:** Thông tin **CHÚ Ý** cho biết thông tin quan trọng giúp bạn tận dụng tốt hơn máy tính của bạn.

 **THẬN TRỌNG:** Thông tin **THẬN TRỌNG** chỉ báo khả năng hư hại đến phần cứng hoặc mất dữ liệu nếu không làm theo các hướng dẫn.

 **CẢNH BÁO:** Thông tin **CẢNH BÁO** chỉ báo tiềm ẩn bị hư hỏng tài sản, bị thương hoặc tử vong.

**Bản quyền © 2018-2019 Dell Inc. hoặc các công ty con của nó. Mọi quyền được bảo lưu.** Dell, EMC, và các thương hiệu khác là thương hiệu của Dell Inc. hoặc các công ty con của Dell. Tất cả các thương hiệu khác có thể là tài sản của chủ sở hữu tương ứng.

2019 - 04

Sửa đổi A01

# Nội dung

<b>Thông Tin Về Màn Hình Của Bạn</b> . . . . .	<b>6</b>
Thành Phần Trong Hộp . . . . .	6
Tính năng sản phẩm . . . . .	8
Nhận biết các bộ phận và điều khiển . . . . .	9
Nhìn từ phía trước . . . . .	9
Nhìn từ sau . . . . .	10
Nhìn từ phía bên . . . . .	11
Nhìn từ dưới . . . . .	12
<b>Thông Số Màn Hình</b> . . . . .	<b>13</b>
Thông Số Độ Phân Giải . . . . .	16
Chế độ video được hỗ trợ . . . . .	16
Chế độ hiển thị cài sẵn . . . . .	17
Thông Số Điện . . . . .	17
Đặc Điểm Vật Lý . . . . .	18
Đặc Tính Môi Trường . . . . .	20
Chế Độ Quản Lý Điện . . . . .	21
Chỉ Định Chân . . . . .	24
<b>Khả năng cắm và chạy</b> . . . . .	<b>27</b>
<b>Giao Diện Cổng Kết Nối Đa Dạng (USB)</b> . . . . .	<b>27</b>
USB 3.0 . . . . .	27
USB 2.0 . . . . .	27
Đầu nối USB 3.0 kết nối máy tính . . . . .	28
Đầu nối USB 3.0 kết nối thiết bị ngoại vi . . . . .	28
Đầu nối USB 2.0 kết nối thiết bị ngoại vi . . . . .	29
Cổng USB . . . . .	29
<b>Chính Sách Đảm Bảo Ảnh Và Chất Lượng Màn Hình LCD</b> . . . . .	<b>29</b>



Hướng Dẫn Bảo Trì .....	30
Vệ Sinh Màn Hình .....	30
<b>Cài đặt màn hình .....</b>	<b>31</b>
Lắp chân đế .....	31
Kết nối màn hình của bạn .....	33
Kết nối cáp DisplayPort (DisplayPort sang DisplayPort) .....	33
Kết nối cáp VGA (tùy chọn) .....	33
Kết nối cáp HDMI (tùy chọn) .....	34
Kết nối cáp USB 3.0 .....	34
Quản lý cáp của bạn .....	35
Tháo chân đế màn hình .....	35
VESA treo tường (tùy chọn) .....	36
<b>Sử dụng màn hình .....</b>	<b>38</b>
Bật nguồn màn hình .....	38
Sử dụng điều khiển trên bảng điều khiển trước .....	38
Nút bảng điều khiển phía trước .....	39
Sử Dụng Menu Hiển Thị Trên Màn Hình (OSD) .....	40
Truy cập hệ thống menu .....	40
Thông báo cảnh báo OSD .....	53
Cài đặt độ phân giải tối đa .....	55
Sử dụng nghiêng, xoay và kéo thẳng .....	56
Nghiêng, xoay .....	56
Kéo thẳng .....	57
Xoay màn hình .....	57
Xoay theo chiều kim đồng hồ .....	58
Xoay ngược chiều kim đồng hồ .....	58
Điều chỉnh cài đặt hiển thị xoay cho hệ thống của bạn ..	59
<b>Xử lý sự cố .....</b>	<b>60</b>
Tự kiểm tra .....	60





Chẩn đoán tích hợp.....	61
Vấn đề thường gặp.....	62
Vấn đề cụ thể theo sản phẩm.....	67
Vấn đề cụ thể với cổng kết nối đa dụng (USB).....	68
<b>Phụ lục.....</b>	<b>69</b>
Thông báo FCC (Chi Hoa Kỳ) và thông tin quy định khác.....	69
Liên hệ với Dell.....	69





# Thông Tin Về Màn Hình Của Bạn

## Thành Phần Trong Hộp

Màn hình của bạn có các phụ kiện đi kèm được nêu trong bảng dưới đây. Nếu có thành phần nào bị thiếu, hãy liên hệ bộ phận hỗ trợ kỹ thuật của Dell. Để biết thêm thông tin, xem [Liên hệ với Dell](#).

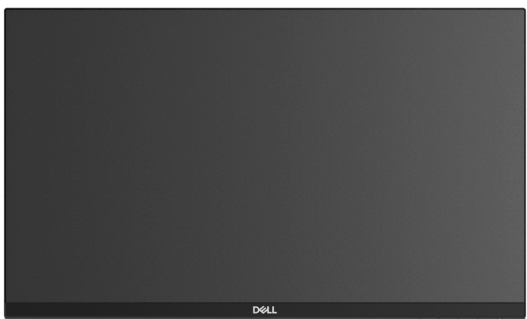
-  **CHÚ Ý:** Một số phụ kiện có thể là tùy chọn và có thể không được giao kèm với màn hình của bạn. Một số tính năng có thể không có ở một số nước.
-  **CHÚ Ý:** Nếu bạn lắp chân đế mua từ nguồn khác, hãy làm theo các hướng dẫn lắp đặt đi kèm với chân đế đó.

	Màn hình
	Bộ nâng chân đế



	<p>Bệ chân đế</p>
	<p>Cáp nguồn (khác nhau tùy theo quốc gia)</p>
	<p>Cáp DisplayPort</p>
	<p>Cáp VGA (Chỉ có ở Nhật)</p>
	<p>Cáp HDMI (được vận chuyển với P2219H/ P2319H/P2719H, chỉ có ở Brazil)</p>
	<p>Cáp USB 3.0 kết nối máy tính (Lắp cổng USB trên màn hình)</p>
	<ul style="list-style-type: none"> <li>• Hướng Dẫn Cài Đặt Nhanh</li> <li>• Thông Tin An Toàn, Môi Trường Và Quy Định</li> </ul>



## Tính năng sản phẩm

Màn hình phẳng **Dell P2219H/P2319H/P2419H/P2719H** có Bán Dẫn Màng Mỏng (TFT), ma trận chủ động, Màn Hình Hiển Thị Tinh Thể Lỏng (LCD), và đèn nền LED. Tính năng màn hình gồm có:

- **P2219H:** Vùng nhìn được là 54,6 cm (21,5-inch) (đo chéo).  
Độ phân giải: Lên tới 1920 x 1080, qua cổng VGA, DisplayPort và HDMI, có thể hỗ trợ toàn màn hình hoặc độ phân giải thấp hơn.
- **P2319H:** Vùng nhìn được là 58,4 cm (23,0-inch) (đo chéo).  
Độ phân giải: Lên tới 1920 x 1080, qua cổng VGA, DisplayPort và HDMI, có thể hỗ trợ toàn màn hình hoặc độ phân giải thấp hơn.
- **P2419H:** Vùng nhìn được là 60,5 cm (23,8-inch) (đo chéo).  
Độ phân giải: Lên tới 1920 x 1080, qua cổng VGA, DisplayPort và HDMI, có thể hỗ trợ toàn màn hình hoặc độ phân giải thấp hơn.
- **P2719H:** Vùng nhìn được là 68,6 cm (27,0-inch) (đo chéo).  
Độ phân giải: Lên tới 1920 x 1080, qua cổng VGA, DisplayPort và HDMI, có thể hỗ trợ toàn màn hình hoặc độ phân giải thấp hơn.
- Gam màu 72% NTSC.
- Nghiêng, xoay, kéo cao, và khả năng điều chỉnh xoay.
- Chân đế tháo rời và lỗ lắp 100 mm theo quy định của Hiệp Hội Tiêu Chuẩn Điện Tử Video (VESA™) mang tới giải pháp lắp ráp linh hoạt.
- Kết nối số với DisplayPort và HDMI.
- Được trang bị 1 cổng USB kết nối máy tính và 4 cổng USB kết nối thiết bị ngoại vi.
- Khả năng cắm và chạy nếu được hệ thống của bạn hỗ trợ.
- Điều chỉnh được Hiển Thị Trên Màn Hình (OSD) để dễ dàng thiết lập và tối ưu hóa màn hình.
- Khe khóa an toàn.
- Khóa chân đế.
- Sử dụng 0,3 W điện chờ khi ở chế độ ngủ.
- Tối ưu khả năng làm dịu mắt với màn hình không nhấp nháy.

**⚠ CẢNH BÁO:** Hiệu ứng lâu dài có thể có của tia sáng xanh từ màn hình có thể gây hại cho mắt, như làm mờ, mỏi mắt do kỹ thuật số và vân vân. Tính năng ComfortView được thiết kế để giảm lượng ánh sáng xanh phát ra từ màn hình, để làm dịu mắt đến mức tối ưu.





# Nhận biết các bộ phận và điều khiển

Nhìn từ phía trước

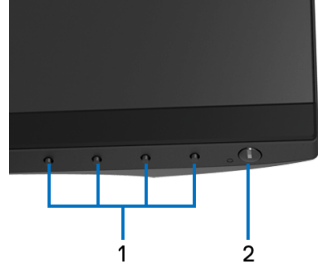

Điều khiển trên bảng điều khiển phía trước

Nhãn	Mô tả
1	Nút chức năng (Để biết thêm thông tin, xem <a href="#">Sử dụng màn hình</a> )
2	Nút Bật/Tắt nguồn (có chỉ báo đèn LED)



## Nhìn từ sau



Nhìn từ sau có chân đế

Nhãn	Mô tả	Sử dụng
1	Lỗ lắp VESA (100 mm x 100 mm - Nắp VESA lắp phía sau)	Màn hình treo tường sử dụng bộ treo tường tương thích VESA (100 mm x 100 mm).
2	Nhãn quy định	Liệt kê các phê chuẩn theo quy định.
3	Nút nhả chân đế	Nhả chân đế khỏi màn hình.
4	Khe khóa an toàn	Giữ an toàn màn hình với khóa an toàn (không có kèm khóa an toàn).
5	Mã vạch, số sê-ri và nhãn Thẻ dịch vụ	Tham khảo nhãn này nếu bạn cần liên hệ với Dell để được hỗ trợ kỹ thuật.
6	Khe quản lý cáp	Sử dụng để quản lý dây cáp bằng cách luồn chúng vào qua các khe.



## Nhìn từ phía bên

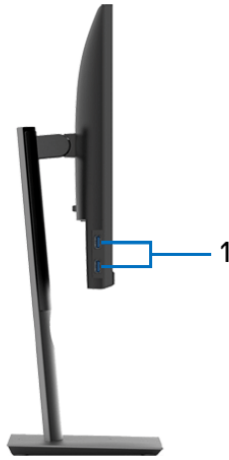

Nhãn	Mô tả	Sử dụng
1	Cổng USB kết nối thiết bị ngoại vi (2)	Kết nối thiết bị USB. <b>CHÚ Ý:</b> Để sử dụng các cổng này, bạn phải kết nối cáp USB (kèm theo màn hình) vào cổng USB kết nối máy tính trên màn hình và vào máy tính của bạn.



## Nhìn từ dưới

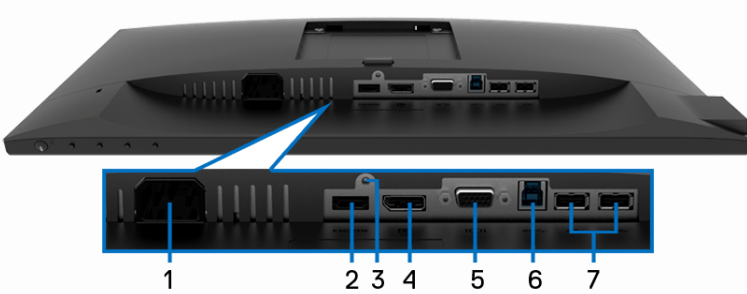

### Nhìn từ dưới không có chân đế

Nhãn	Mô tả	Sử dụng
1	Đầu nối nguồn	Kết nối cáp nguồn (đi kèm với màn hình của bạn).
2	Cổng HDMI	Kết nối máy tính với cáp HDMI (đi kèm với P2219H/P2319H/P2719H, chỉ có ở Brazil).
3	Tính năng khóa chân đế	Để khóa chân đế với màn hình, sử dụng vít M3 x 6 mm (vít không được đi kèm).
4	DisplayPort	Kết nối máy tính với cáp DisplayPort (đi kèm với màn hình).
5	Đầu nối VGA	Kết nối máy tính với cáp VGA (đi kèm với màn hình, chỉ có ở Nhật).
6	Cổng USB kết nối máy tính	Kết nối cáp USB (kèm theo màn hình của bạn) vào cổng này và máy tính của bạn để kích hoạt các cổng USB trên màn hình của bạn.
7	Cổng USB kết nối thiết bị ngoại vi (2)	Kết nối thiết bị USB. <b>CHÚ Ý:</b> Để sử dụng cổng này, bạn phải kết nối cáp USB (kèm theo màn hình) vào cổng USB kết nối máy tính trên màn hình và vào máy tính của bạn.



## Thông Số Màn Hình

Dòng máy	P2219H	P2319H
Kiểu màn hình	Ma trận chủ động - TFT LCD	
Công nghệ màn hình	Công nghệ chuyển hướng trong mặt phẳng	
Tỷ lệ khung hình	16:9	
Hình ảnh xem được		
Chéo	546,10 mm (21,5 inch)	584,20 mm (23,0 inch)
Chiều rộng (vùng hoạt động)	476,06 mm (18,74 inch)	509,18 mm (20,05 inch)
Chiều cao (vùng hoạt động)	267,79 mm (10,54 inch)	286,42 mm (11,28 inch)
Tổng khu vực	127484,10 mm <sup>2</sup> (197,60 inch <sup>2</sup> )	145839,33 mm <sup>2</sup> (226,05 inch <sup>2</sup> )
Mật độ điểm ảnh	0,248 mm x 0,248 mm	0,265 mm x 0,265 mm
Điểm ảnh mỗi inch (PPI)	102	96
Góc nhìn	Thông thường 178° (dọc) Thông thường 178° (ngang)	
Công suất chiếu sáng	250 cd/m <sup>2</sup> (thông thường)	
Tỷ lệ tương phản	1000 đến 1 (thông thường)	
Lớp phủ bản mặt	Chống lóa với độ cứng 3H	
Đèn nền	Hệ thống đèn mép LED	
Thời gian phản hồi	8 ms (Bình thường) 5 ms (Nhanh)	
Độ sâu màu	16,7 triệu màu	
Gam màu	72% (CIE1931) <b>CHÚ Ý:</b> Gam màu (thông thường) dựa theo tiêu chuẩn kiểm tra CIE1976 (82%) và CIE1931 (72%).	



Thiết bị tích hợp	<ul style="list-style-type: none"> <li>• Ổ USB 3.0 siêu tốc độ (Với 1 x cổng USB 3.0 kết nối máy tính)</li> <li>• 2 x Cổng USB 3,0 kết nối thiết bị ngoại vi</li> <li>• 2 x Cổng USB 2.0 kết nối thiết bị ngoại vi</li> </ul>	
Cổng và Kết nối	<ul style="list-style-type: none"> <li>• 1 x DisplayPort phiên bản 1.2</li> <li>• 1 x Cổng HDMI phiên bản 1.4</li> <li>• 1 x Cổng VGA</li> <li>• 1 x Cổng USB 3.0 kết nối máy tính (phía dưới)</li> <li>• 2 x Cổng USB 3.0 kết nối thiết bị ngoại vi (phía bên)</li> <li>• 2 x Cổng USB 2.0 kết nối thiết bị ngoại vi (phía dưới)</li> </ul>	
Độ rộng viền (mép màn hình đến vùng hoạt động)	5,62 mm (Trên/Trái/Phải) 19,99 mm (Phía dưới)	5,40 mm (Trên/Trái/Phải) 19,86 mm (Phía dưới)
Khả năng điều chỉnh		
Chân chỉnh chiều cao	130 mm	
Nghiêng	-5° đến 21°	
Xoay	-45° đến 45°	
Trục	-90° đến 90°	
Tương Thích Dell Display Manager	Có	
Bảo mật	Khe khóa bảo mật (khóa cấp bán riêng)	

<b>Dòng máy</b>	<b>P2419H</b>	<b>P2719H</b>
Kiểu màn hình	Ma trận chủ động - TFT LCD	
Công nghệ màn hình	Công nghệ chuyển hướng trong mặt phẳng	
Tỷ lệ khung hình	16:9	
Hình ảnh xem được		



Chéo	604,52 mm (23,8 inch)	685,99 mm (27,0 inch)
Chiều rộng (vùng hoạt động)	527,04 mm (20,75 inch)	597,88 mm (23,54 inch)
Chiều cao (vùng hoạt động)	296,46 mm (11,67 inch)	336,31 mm (13,24 inch)
Tổng khu vực	156246,27 mm <sup>2</sup> (242,16 inch <sup>2</sup> )	201073,02 mm <sup>2</sup> (311,67 inch <sup>2</sup> )
Mật độ điểm ảnh	0,275 mm x 0,275 mm	0,311 mm x 0,311 mm
Điểm ảnh mỗi inch (PPI)	92	82
Góc nhìn	Thông thường 178° (dọc) Thông thường 178° (ngang)	
Công suất chiếu sáng	250 cd/m <sup>2</sup> (thông thường)	300 cd/m <sup>2</sup> (thông thường)
Tỷ lệ tương phản	1000 đến 1 (thông thường)	
Lớp phủ bản mặt	Chống lóa với độ cứng 3H	
Đèn nền	Hệ thống đèn mép LED	
Thời gian phản hồi	8 ms (Bình thường) 5 ms (Nhanh)	
Độ sâu màu	16,7 triệu màu	
Gam màu	72% (CIE1931) <b>CHÚ Ý:</b> Gam màu (thông thường) dựa theo tiêu chuẩn kiểm tra CIE1976 (82%) và CIE1931 (72%).	
Thiết bị tích hợp	<ul style="list-style-type: none"> <li>• Ổ USB 3.0 siêu tốc độ (Với 1 x cổng USB 3.0 kết nối máy tính)</li> <li>• 2 x Cổng USB 3,0 kết nối thiết bị ngoại vi</li> <li>• 2 x Cổng USB 2.0 kết nối thiết bị ngoại vi</li> </ul>	



Cổng và Kết nối	<ul style="list-style-type: none"> <li>• 1 x DisplayPort phiên bản 1.2</li> <li>• 1 x Cổng HDMI phiên bản 1.4</li> <li>• 1 x Cổng VGA</li> <li>• 1 x Cổng USB 3.0 kết nối máy tính (phía dưới)</li> <li>• 2 x Cổng USB 3.0 kết nối thiết bị ngoại vi (phía bên)</li> <li>• 2 x Cổng USB 2.0 kết nối thiết bị ngoại vi (phía dưới)</li> </ul>	
Độ rộng viền (mép màn hình đến vùng hoạt động)	5,38 mm (Trên/Trái/Phải) 20,31 mm (Phía dưới)	6,00 mm (Trên/Trái/Phải) 20,70 mm (Phía dưới)
Khả năng điều chỉnh		
Chân chỉnh chiều cao	130 mm	
Nghiêng	-5° đến 21°	
Xoay	-45° đến 45°	
Trục	-90° đến 90°	
Tương Thích Dell Display Manager	Có	
Bảo mật	Khe khóa bảo mật (khóa cấp bán riêng)	

## Thông Số Độ Phân Giải

Dòng máy	<b>P2219H/P2319H/P2419H/P2719H</b>
Phạm vi quét ngang	30 kHz đến 83 kHz (tự động)
Phạm vi quét dọc	56 Hz đến 76 Hz (tự động)
Độ phân giải cài đặt sẵn tối đa	1920 x 1080 ở 60 Hz

## Chế độ video được hỗ trợ

Dòng máy	<b>P2219H/P2319H/P2419H/P2719H</b>
Khả năng phát video (phát VGA, HDMI & DP)	480i, 480p, 576i, 576p, 720p, 1080i, 1080p





## Chế độ hiển thị cài sẵn

Chế độ hiển thị	Tần Số Quét Ngang (kHz)	Tần Số Quét Dọc (Hz)	Đồng Hồ Điểm Ảnh (MHz)	Cực Đồng Bộ (Ngang/Dọc)
VESA, 640 x 480	31,5	60,0	25,2	-/-
VESA, 640 x 480	37,5	75,0	31,5	-/-
IBM, 720 x 400	31,5	70,0	28,3	-/+
VESA, 800 x 600	37,9	60,0	40,0	+/+
VESA, 800 x 600	46,9	75,0	49,5	+/+
VESA, 1024 x 768	48,4	60,0	65,0	-/-
VESA, 1024 x 768	60,0	75,0	78,8	+/+
VESA, 1152 x 864	67,5	75,0	108,0	+/+
VESA, 1280 x 1024	64,0	60,0	108,0	+/+
VESA, 1280 x 1024	80,0	75,0	135,0	+/+
VESA, 1600 x 900	60,0	60,0	108,0	+/+
VESA, 1920 x 1080	67,5	60,0	148,5	+/+

## Thông Số Điện

Dòng máy	P2219H/P2319H/P2419H/P2719H
Tín hiệu vào video	<ul style="list-style-type: none"> <li>Analog RGB, 0,7 Vôn +/- 5%, cực dương ở trở kháng vào 75 ohm</li> <li>HDMI 1.4, 600 mV cho mỗi đường vi sai, 100 ohm trở kháng vào cho mỗi cặp vi sai</li> <li>DisplayPort 1.2, 600 mV cho mỗi đường vi sai, 100 ohm trở kháng vào cho mỗi cặp vi sai</li> </ul>
Điện áp AC/tần số/dòng điện vào	100 VAC đến 240 VAC / 50 Hz hoặc 60 Hz $\pm$ 3 Hz / 1,5 A (thông thường)
Điện khởi động	<ul style="list-style-type: none"> <li>120 V: 30 A (Tối đa) ở 0°C (khởi động nguội)</li> <li>240 V: 60 A (Tối đa) ở 0°C (khởi động nguội)</li> </ul>



## Đặc Điểm Vật Lý

Dòng máy	P2219H	P2319H
Kiểu cáp tín hiệu	<ul style="list-style-type: none"><li>Kỹ thuật số: DisplayPort, 20 chân</li><li>Kỹ thuật số: HDMI, 19 chân (không gồm cáp, ngoại trừ ở Brazil)</li><li>Analog: D-Sub, 15 chân (không gồm cáp, ngoại trừ thị trường Nhật Bản)</li><li>Universal Serial Bus: USB, 9 chân</li></ul>	
<b>Kích thước (có chân đế)</b>		
Chiều cao (kéo dài)	472,0 mm (18,58 inch)	481,1 mm (18,94 inch)
Chiều cao (thu gọn)	353,4 mm (13,91 inch)	351,1 mm (13,82 inch)
Chiều rộng	487,3 mm (19,19 inch)	520,0 mm (20,47 inch)
Chiều sâu	166,0 mm (6,54 inch)	166,0 mm (6,54 inch)
<b>Kích thước (không có chân đế)</b>		
Chiều cao	293,4 mm (11,55 inch)	311,7 mm (12,27 inch)
Chiều rộng	487,3 mm (19,19 inch)	520,0 mm (20,47 inch)
Chiều sâu	41,3 mm (1,63 inch)	41,3 mm (1,63 inch)
<b>Kích thước chân đế</b>		
Chiều cao (kéo dài)	400,8 mm (15,78 inch)	400,8 mm (15,78 inch)
Chiều cao (thu gọn)	353,4 mm (13,91 inch)	353,4 mm (13,91 inch)
Chiều rộng	206,0 mm (8,11 inch)	206,0 mm (8,11 inch)
Chiều sâu	166,0 mm (6,54 inch)	166,0 mm (6,54 inch)
Nền	206,0 mm x 166,0 mm (8,11 inch x 6,54 inch)	206,0 mm x 166,0 mm (8,11 inch x 6,54 inch)
<b>Trọng lượng</b>		
Trọng lượng gồm bao bì	6,26 kg (13,80 lb)	7,00 kg (15,43 lb)
Trọng lượng gồm bộ chân đế và cáp	4,72 kg (10,41 lb)	5,11 kg (11,27 lb)



Trọng lượng không có bộ chân đế (Để tham khảo khi lắp tường hoặc lắp VESA - không có cáp)	2,75 kg (6,06 lb)	3,11 kg (6,86 lb)
Trọng lượng của bộ chân đế	1,62 kg (3,57 lb)	1,67 kg (3,68 lb)
Độ bóng khung trước	2-4 (chỉ cầm phía trước)	

<b>Dòng máy</b>	<b>P2419H</b>	<b>P2719H</b>
<b>Kiểu cáp tín hiệu</b>	<ul style="list-style-type: none"> <li>• Kỹ thuật số: DisplayPort, 20 chân</li> <li>• Kỹ thuật số: HDMI, 19 chân (không gồm cáp)</li> <li>• Analog: D-Sub, 15 chân (không gồm cáp, ngoại trừ thị trường Nhật Bản)</li> <li>• Universal Serial Bus: USB, 9 chân</li> </ul>	<ul style="list-style-type: none"> <li>• Kỹ thuật số: DisplayPort, 20 chân</li> <li>• Kỹ thuật số: HDMI, 19 chân (không gồm cáp, ngoại trừ ở Brazil)</li> <li>• Analog: D-Sub, 15 chân (không gồm cáp, ngoại trừ thị trường Nhật Bản)</li> <li>• Universal Serial Bus: USB, 9 chân</li> </ul>
<b>Kích thước (có chân đế)</b>		
Chiều cao (kéo dài)	486,1 mm (19,14 inch)	524,3 mm (20,64 inch)
Chiều cao (thu gọn)	356,1 mm (14,02 inch)	394,3 mm (15,52 inch)
Chiều rộng	537,8 mm (21,27 inch)	609,9 mm (24,01 inch)
Chiều sâu	166,0 mm (6,54 inch)	185,0 mm (7,28 inch)
<b>Kích thước (không có chân đế)</b>		
Chiều cao	322,2 mm (12,68 inch)	363,0 mm (14,29 inch)
Chiều rộng	537,8 mm (21,17 inch)	609,9 mm (24,01 inch)
Chiều sâu	42,8 mm (1,69 inch)	42,8 mm (1,69 inch)



<b>Kích thước chân đế</b>		
Chiều cao (kéo dài)	400,8 mm (15,78 inch)	418,4 mm (16,47 inch)
Chiều cao (thu gọn)	353,4 mm (13,91 inch)	371,0 mm (14,61 inch)
Chiều rộng	206,0 mm (8,11 inch)	245,0 mm (9,65 inch)
Chiều sâu	166,0 mm (6,54 inch)	185,0 mm (7,28 inch)
Nền	206,0 mm x 166,0 mm (8,11 inch x 6,54 inch)	245,0 mm x 185,0 mm (9,65 inch x 7,28 inch)
<b>Trọng lượng</b>		
Trọng lượng gồm bao bì	7,10 kg (15,65 lb)	9,05 kg (19,95 lb)
Trọng lượng gồm bộ chân đế và cáp	5,25 kg (11,57 lb)	6,67 kg (14,70 lb)
Trọng lượng không có bộ chân đế (Để tham khảo khi lắp tường hoặc lắp VESA - không có cáp)	3,26 kg (7,19 lb)	4,35 kg (9,59 lb)
Trọng lượng của bộ chân đế	1,67 kg (3,68 lb)	1,93 kg (4,25 lb)
Độ bóng khung trước	2-4 (chỉ cầm phía trước)	

## Đặc Tính Môi Trường

<b>Dòng máy</b>	<b>P2219H/P2319H/P2419H/P2719H</b>
<b>Tiêu Chuẩn Tương Thích</b>	
<ul style="list-style-type: none"> <li>Màn hình có chứng nhận ENERGY STAR</li> <li>EPEAT được đăng ký ở nơi có áp dụng. Việc đăng ký EPEAT khác nhau theo quốc gia. Xem <a href="http://www.epeat.net">www.epeat.net</a> để biết tình hình đăng ký theo quốc gia.</li> <li>Tuân thủ RoHS</li> <li>Màn hình chứng nhận TCO</li> <li>Màn hình không có BFR/PVC (trừ cáp bên ngoài)</li> <li>Màn hình bằng kính không có thạch tín và thủy ngân</li> </ul>	



<b>Nhiệt độ</b>	
Hoạt động	0°C đến 40°C (32°F đến 104°F)
Không hoạt động	<ul style="list-style-type: none"> <li>• Bảo quản: -20°C đến 60°C (-4°F đến 140°F)</li> <li>• Vận chuyển: -20°C đến 60°C (-4°F đến 140°F)</li> </ul>
<b>Độ ẩm</b>	
Hoạt động	20% đến 80% (không ngưng tụ)
Không hoạt động	<ul style="list-style-type: none"> <li>• Bảo quản: 10% đến 90% (không ngưng tụ)</li> <li>• Vận chuyển: 10% đến 90% (không ngưng tụ)</li> </ul>
<b>Cao độ</b>	
Hoạt động	5000 m (16404 ft) (tối đa)
Không hoạt động	12192 m (40000 ft) (tối đa)
<b>Tản nhiệt</b>	
P2219H	<ul style="list-style-type: none"> <li>• 126,24 BTU/giờ (tối đa)</li> <li>• 58,00 BTU/giờ (bình thường)</li> </ul>
P2319H	<ul style="list-style-type: none"> <li>• 136,58 BTU/giờ (tối đa)</li> <li>• 54,63 BTU/giờ (bình thường)</li> </ul>
P2419H	<ul style="list-style-type: none"> <li>• 143,40 BTU/giờ (tối đa)</li> <li>• 61,46 BTU/giờ (bình thường)</li> </ul>
P2719H	<ul style="list-style-type: none"> <li>• 197,95 BTU/giờ (tối đa)</li> <li>• 64,85 BTU/giờ (bình thường)</li> </ul>

### Chế Độ Quản Lý Điện

Nếu bạn có card hoặc phần mềm hiển thị tuân thủ DPM™ của VESA cài đặt trong máy tính của bạn thì màn hình có thể tự động giảm tiêu thụ điện khi không sử dụng. Tính năng này được gọi là **Chế Độ Tiết Kiệm Điện\***. Nếu máy tính phát hiện có nhập liệu từ bàn phím, chuột hoặc các thiết bị nhập liệu khác, thì màn hình sẽ tự động khôi phục hoạt động. Bảng sau thể hiện mức tiêu thụ điện và báo hiệu của tính năng tiết kiệm điện tự động này.

\* Chỉ có thể đạt được mức tiêu thụ điện bằng không trong chế độ TẮT bằng cách rút cáp nguồn khỏi màn hình.



**P2219H**

<b>Chế Độ VESA</b>	<b>Đồng Bộ Ngang</b>	<b>Đồng Bộ Dọc</b>	<b>Video</b>	<b>Đèn báo nguồn</b>	<b>Tiêu thụ điện</b>
Hoạt động bình thường	Hoạt động	Hoạt động	Hoạt động	Trắng	37 W (tối đa)** 17 W (thông thường)
Chế độ tắt hoạt động	Không hoạt động	Không hoạt động	Trống	Trắng (nhấp nháy)	Ít hơn 0,3 W
Tắt nguồn	-	-	-	Tắt	Ít hơn 0,3 W

<b>Energy Star</b>	<b>Tiêu thụ điện</b>
P <sub>on</sub>	15,7 W
E <sub>TEC</sub>	49,8 kWh

**P2319H**

<b>Chế Độ VESA</b>	<b>Đồng Bộ Ngang</b>	<b>Đồng Bộ Dọc</b>	<b>Video</b>	<b>Đèn báo nguồn</b>	<b>Tiêu thụ điện</b>
Hoạt động bình thường	Hoạt động	Hoạt động	Hoạt động	Trắng	40 W (tối đa)** 16 W (thông thường)
Chế độ tắt hoạt động	Không hoạt động	Không hoạt động	Trống	Trắng (nhấp nháy)	Ít hơn 0,3 W
Tắt nguồn	-	-	-	Tắt	Ít hơn 0,3 W

<b>Energy Star</b>	<b>Tiêu thụ điện</b>
P <sub>on</sub>	15,9 W
E <sub>TEC</sub>	50,8 kWh



**P2419H**

<b>Chế Độ VESA</b>	<b>Đồng Bộ Ngang</b>	<b>Đồng Bộ Dọc</b>	<b>Video</b>	<b>Đèn báo nguồn</b>	<b>Tiêu thụ điện</b>
Hoạt động bình thường	Hoạt động	Hoạt động	Hoạt động	Trắng	42 W (tối đa)** 18 W (thông thường)
Chế độ tắt hoạt động	Không hoạt động	Không hoạt động	Trống	Trắng (nhấp nháy)	ít hơn 0,3 W
Tắt nguồn	-	-	-	Tắt	ít hơn 0,3 W

<b>Energy Star</b>	<b>Tiêu thụ điện</b>
P <sub>on</sub>	17,0 W
E <sub>TEC</sub>	53,9 kWh

**P2719H**

<b>Chế Độ VESA</b>	<b>Đồng Bộ Ngang</b>	<b>Đồng Bộ Dọc</b>	<b>Video</b>	<b>Đèn báo nguồn</b>	<b>Tiêu thụ điện</b>
Hoạt động bình thường	Hoạt động	Hoạt động	Hoạt động	Trắng	58 W (tối đa)** 19 W (thông thường)
Chế độ tắt hoạt động	Không hoạt động	Không hoạt động	Trống	Trắng (nhấp nháy)	ít hơn 0,3 W
Tắt nguồn	-	-	-	Tắt	ít hơn 0,3 W

<b>Energy Star</b>	<b>Tiêu thụ điện</b>
P <sub>on</sub>	15,0 W
E <sub>TEC</sub>	47,2 kWh

\*\* Tiêu thụ điện tối đa với mức chiếu sáng tối đa và USB hoạt động.



Tài liệu này chỉ cung cấp thông tin và thể hiện hiệu suất trong phòng thí nghiệm. Sản phẩm của bạn có thể thể hiện khác, tùy thuộc vào phần mềm, linh kiện và thiết bị ngoại vi mà bạn đặt hàng và không có nghĩa vụ phải cập nhật thông tin như vậy. Theo đó, khách hàng không nên dựa vào thông tin này để đưa ra các quyết định về dung sai điện hoặc những quyết định khác. Không có bảo đảm công khai hay ngụ ý về tính chính xác hay đầy đủ.

 **CHÚ Ý:** Màn hình này đã được chứng nhận ENERGY STAR.



 **CHÚ Ý:**

**P<sub>on</sub>:** Tiêu thụ điện của chế độ bật như quy định trong phiên bản Energy Star 7.0.

**E<sub>TEC</sub>:** Tổng tiêu thụ điện bằng kWh như quy định trong phiên bản Energy Star 7.0.

## Chỉ Định Chân

### Đầu nối VGA

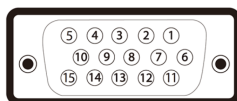

Số Chân	Mặt 15 chân của cáp tín hiệu kết nối
1	Video-Đỏ
2	Video-Xanh lá cây
3	Video-Xanh dương
4	GND
5	Tự kiểm tra
6	GND-R
7	GND-G
8	GND-B
9	Máy tính 5 V/3,3 V
10	Đồng bộ-GND
11	GND
12	Dữ liệu DDC





<b>13</b>	Đồng bộ-ngang
<b>14</b>	Đồng bộ-dọc
<b>15</b>	Đồng hồ DDC

## Đầu nối DisplayPort

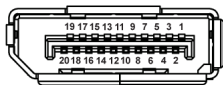

Số Chân	Mặt 20 chân của cáp tín hiệu kết nối
<b>1</b>	ML3 (n)
<b>2</b>	GND
<b>3</b>	ML3 (p)
<b>4</b>	ML2 (n)
<b>5</b>	GND
<b>6</b>	ML2 (p)
<b>7</b>	ML1 (n)
<b>8</b>	GND
<b>9</b>	ML1 (p)
<b>10</b>	ML0 (n)
<b>11</b>	GND
<b>12</b>	ML0 (p)
<b>13</b>	GND
<b>14</b>	GND
<b>15</b>	AUX (p)
<b>16</b>	GND
<b>17</b>	AUX (n)
<b>18</b>	Phát Hiện Cắm Nóng
<b>19</b>	Re-PWR
<b>20</b>	+3,3 V DP_PWR



## Đầu nối HDMI

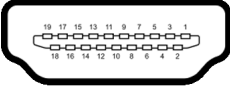

Số Chân	Mặt 19 chân của cáp tín hiệu kết nối
1	DỮ LIỆU TMDS 2+
2	LỚP CHẮN DỮ LIỆU TMDS 2
3	DỮ LIỆU TMDS 2-
4	DỮ LIỆU TMDS 1+
5	LỚP CHẮN DỮ LIỆU TMDS 1
6	DỮ LIỆU TMDS 1-
7	DỮ LIỆU TMDS 0+
8	LỚP CHẮN DỮ LIỆU TMDS 0
9	DỮ LIỆU TMDS 0-
10	ĐỒNG HỒ TMDS+
11	LỚP CHẮN ĐỒNG HỒ TMDS
12	ĐỒNG HỒ TMDS-
13	CEC
14	Dự trữ (N.C. trên thiết bị)
15	ĐỒNG HỒ DDC (SCL)
16	DỮ LIỆU DDC (SDA)
17	DDC/CEC Nối đất
18	+5V NGUỒN
19	PHÁT HIỆN CẢM NÓNG



## Khả năng cắm và chạy

Bạn có thể cài đặt màn hình vào bất kỳ hệ thống nào tương thích với khả năng Cắm và Chạy. Màn hình sẽ tự cung cấp cho hệ thống máy tính Dữ Liệu Nhận Biết Hiển Thị Mở Rộng (EDID) sử dụng các giao thức Kênh Dữ Liệu Hiển Thị (DDC) để hệ thống có thể tự động cấu hình và tối ưu hóa các cài đặt màn hình. Hầu hết các cài đặt màn hình là tự động; bạn có thể chọn cài đặt khác nếu muốn. Để biết thêm thông tin về việc thay đổi cài đặt màn hình, xem [Sử dụng màn hình](#).

## Giao Diện Cổng Kết Nối Đa Dụng (USB)

Phần này cung cấp cho bạn thông tin về các cổng USB có trên màn hình.

 **CHÚ Ý:** Màn hình này tương thích USB 3.0 tốc độ cực nhanh và USB 2.0 tốc độ cao.

### USB 3.0

Tốc Độ Truyền	Tốc độ dữ liệu	Tiêu thụ điện
Tốc độ rất nhanh	5 Gbps	4,5 W (Tối đa, mỗi cổng)
Tốc độ cao	480 Mbps	4,5 W (Tối đa, mỗi cổng)
Tốc độ đầy đủ	12 Mbps	4,5 W (Tối đa, mỗi cổng)

### USB 2.0

Tốc Độ Truyền	Tốc độ dữ liệu	Tiêu thụ điện
Tốc độ cao	480 Mbps	2,5 W (Tối đa, mỗi cổng)
Tốc độ đầy đủ	12 Mbps	2,5 W (Tối đa, mỗi cổng)
Tốc độ thấp	1,5 Mbps	2,5 W (Tối đa, mỗi cổng)



## Đầu nối USB 3.0 kết nối máy tính

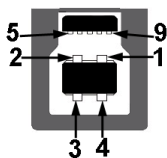

Số Chân	Mặt 9 chân của đầu nối
1	VCC
2	D-
3	D+
4	GND
5	SSTX-
6	SSTX+
7	GND
8	SSRX-
9	SSRX+

## Đầu nối USB 3.0 kết nối thiết bị ngoại vi



Số Chân	Mặt 9 chân của đầu nối
1	VCC
2	D-
3	D+
4	GND
5	SSRX-



6	SSRX+
7	GND
8	SSTX-
9	SSTX+

### Đầu nối USB 2.0 kết nối thiết bị ngoại vi

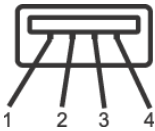

Số Chân	Mặt 4 chân của đầu nối
1	VCC
2	DMD
3	DPD
4	GND

### Cổng USB

- 1 kết nối máy tính - phía dưới
- 2 kết nối thiết bị ngoại vi - phía dưới
- 2 kết nối thiết bị ngoại vi - phía bên

**CHÚ Ý:** Chức năng USB 3.0 đòi hỏi máy tính phải hỗ trợ USB 3.0.

**CHÚ Ý:** Các cổng USB của màn hình này chỉ hoạt động khi màn hình đang bật hoặc ở trong chế độ tiết kiệm điện. Nếu bạn Tắt màn hình và sau đó Bật lại, các thiết bị ngoại vi kèm theo có thể mất một vài giây để khôi phục chức năng bình thường.

### Chính Sách Điểm Ảnh Và Chất Lượng Màn Hình LCD

Trong quá trình sản xuất màn hình LCD, đôi khi có một hoặc nhiều điểm ảnh bị cố định ở một trạng thái không thay đổi, khó có thể nhìn thấy và không ảnh hưởng đến chất lượng hiển thị hoặc khả năng sử dụng. Để biết thêm thông tin về Chính Sách Điểm Ảnh Và Chất Lượng Màn Hình LCD, xem [www.dell.com/support/monitors](http://www.dell.com/support/monitors).



# Hướng Dẫn Bảo Trì

## Vệ Sinh Màn Hình

△ **THẬN TRỌNG:** Đọc và làm theo [Hướng dẫn về an toàn trước khi vệ sinh màn hình](#).

⚠ **CẢNH BÁO:** Trước khi vệ sinh màn hình, rút cáp nguồn màn hình ra khỏi ổ điện.



Để biết cách làm tốt nhất, hãy làm theo các hướng dẫn trong danh sách dưới đây trong khi mở hộp, vệ sinh hoặc xử lý màn hình của bạn:

- Để vệ sinh màn hình chống tĩnh điện của bạn, nhúng nhẹ miếng vải mềm, sạch vào nước. Nếu có thể, sử dụng vải mỏng vệ sinh màn hình đặc biệt hoặc dung dịch phù hợp với lớp phủ chống tĩnh điện. Không sử dụng benzen, chất tẩy rửa, amoniac, chất tẩy rửa mài mòn, hoặc khí nén.
- Sử dụng vải nhúng nước ấm để vệ sinh màn hình. Tránh sử dụng bất cứ chất tẩy rửa nào do một số chất tẩy rửa để lại lớp màng trên màn hình.
- Nếu bạn thấy có lớp bột trắng khi mở hộp màn hình, hãy lau bằng miếng vải.
- Thao tác cẩn thận với màn hình do màn hình màu hơi tối có thể bị trầy xước và để lại vết trầy màu trắng có màu sáng hơn màu sáng của màn hình.
- Để giúp duy trì chất lượng hình ảnh tốt nhất trên màn hình, sử dụng hình nền bảo vệ màn hình tự động thay đổi và tắt màn hình khi không sử dụng.



# Cài đặt màn hình

## Lắp chân đế

-  **CHÚ Ý:** Chân đế không được lắp đặt tại nhà máy khi được vận chuyển.
-  **CHÚ Ý:** Các hướng dẫn sau đây chỉ được dùng để lắp chân đế đi kèm với màn hình của bạn. Nếu bạn lắp chân đế mua từ nguồn khác, hãy làm theo các hướng dẫn lắp đặt đi kèm với chân đế đó.

Để lắp chân đế màn hình:

1. Làm theo hướng dẫn trên nắp thùng carton để tháo chân đế khỏi đệm trên giữ nó.
2. Lắp các phần bên chân đế vào hoàn toàn khe chân đế.
3. Nâng tay cầm vít lên và xoay vít theo chiều kim đồng hồ.
4. Sau khi siết chặt vít, gập tay cầm vít xuống phần thụt vào.

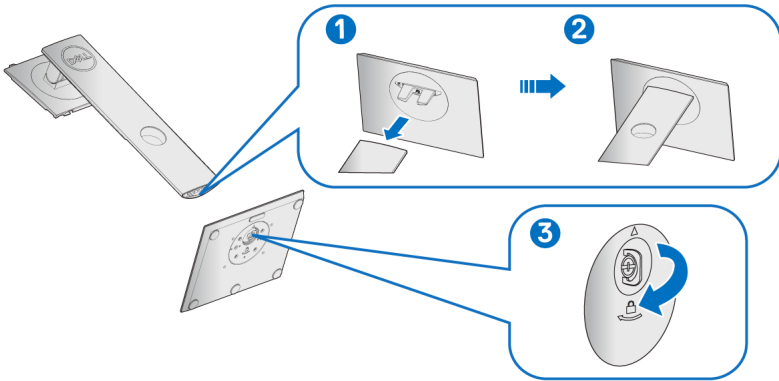

5. Nhấc nắp, như minh họa, để làm hở khu vực VESA để lắp bộ chân đế.

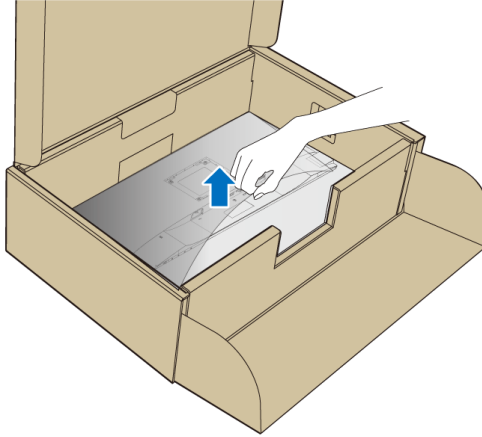

6. Gắn bộ chân đế vào màn hình.

- a. Lắp hai tab ở phần trên của chân đế vào rãnh phía sau màn hình.
- b. Ấn chân đế xuống cho đến khi nó khớp vào vị trí.

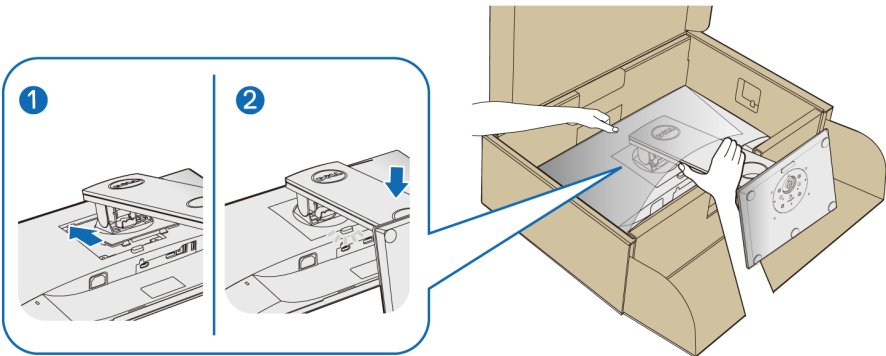

7. Đặt màn hình thẳng đứng.

**CHÚ Ý:** Nhấc màn hình cẩn thận để nó không bị trượt hoặc rơi.





## Kết nối màn hình của bạn

⚠ **CẢNH BÁO:** Trước khi bắt đầu bất kỳ quy trình nào trong phần này, hãy làm theo [Hướng dẫn về an toàn](#).

✍ **CHÚ Ý:** Luôn cáp qua khe quản lý cáp trước khi kết nối chúng.

✍ **CHÚ Ý:** Không kết nối tất cả các cáp vào máy tính cùng một lúc.

Để kết nối với màn hình của bạn với máy tính:

1. Tắt máy tính của bạn và ngắt kết nối cáp nguồn.
2. Kết nối cáp VGA, DisplayPort hoặc HDMI từ màn hình của bạn vào máy tính.

### Kết nối cáp DisplayPort (DisplayPort sang DisplayPort)

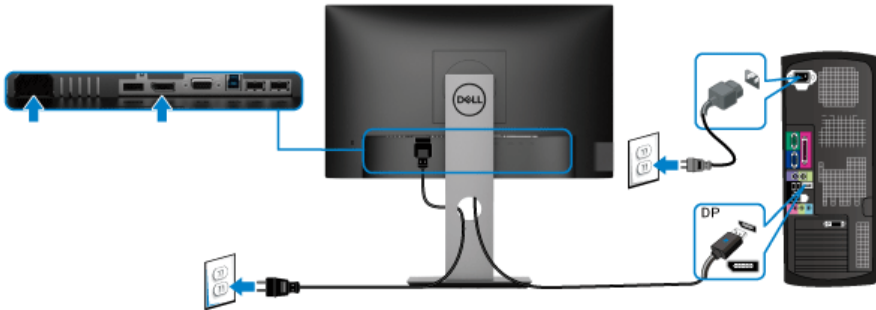

### Kết nối cáp VGA (tùy chọn)

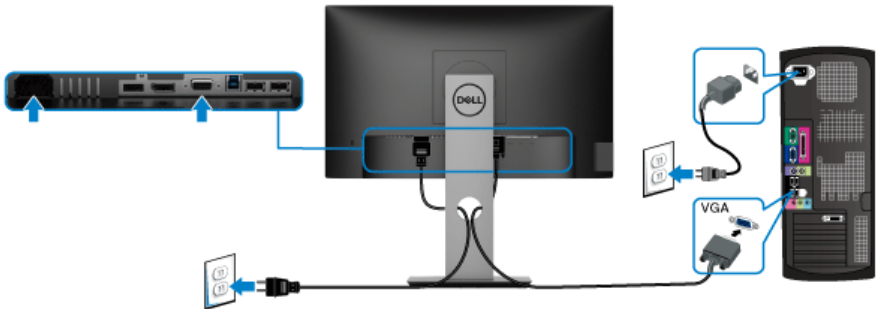

## Kết nối cáp HDMI (tùy chọn)

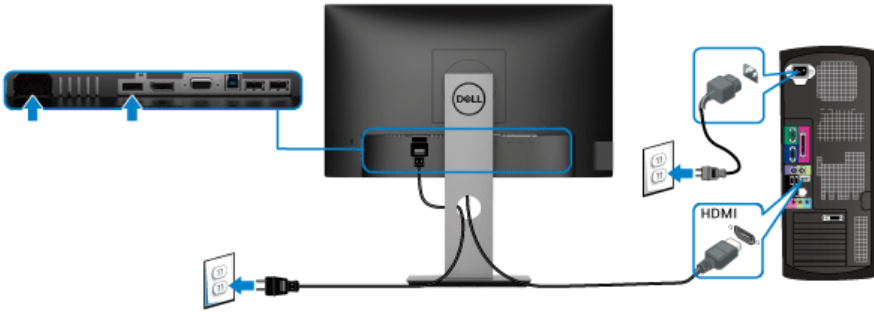

**CHÚ Ý:** Cáp đồ họa được sử dụng chỉ cho mục đích minh họa. Giao diện của các máy tính có thể thay đổi.

## Kết nối cáp USB 3.0

Sau khi bạn đã kết nối xong cáp VGA/DisplayPort/HDMI, hãy làm theo các bước sau để kết nối cáp USB 3.0 với máy tính và hoàn tất cài đặt màn hình của bạn:

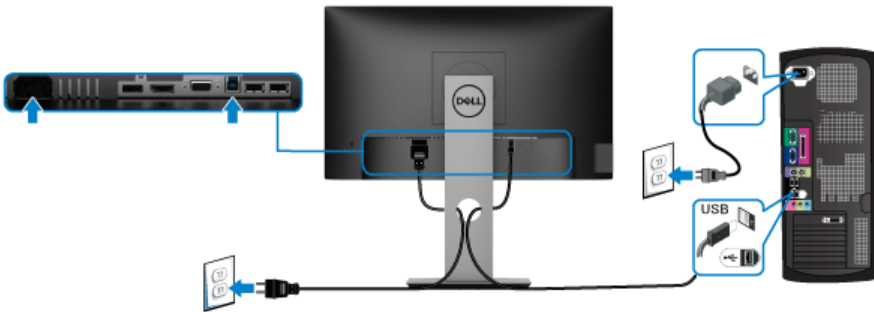

1. kết nối cổng lên USB 3.0 (cáp được cung cấp) với cổng USB 3.0 thích hợp trên máy tính của bạn. (Xem [Nhìn từ dưới](#) để biết chi tiết.)
2. Kết nối các thiết bị ngoại vi USB 3.0 với các cổng USB 3.0 xuống trên màn hình.
3. Cắm cáp nguồn của máy tính và màn hình vào ổ cắm ở gần.

**CHÚ Ý:** Sử dụng khe cáp trên chân đế màn hình để quản lý cáp.



#### 4. Bật màn hình và máy tính.

Nếu màn hình của bạn hiển thị một hình ảnh, thì cài đặt đã hoàn tất. Nếu nó không hiển thị hình ảnh, hãy xem [Vấn đề cụ thể với cổng kết nối đa dụng \(USB\)](#).

### Quản lý cáp của bạn



Sau khi lắp tất cả các cáp cần thiết vào màn hình và máy tính của bạn, (Xem [Kết nối màn hình của bạn](#) về lắp cáp) sắp xếp tất cả các loại cáp như minh họa ở trên.

### Tháo chân đế màn hình

- ✎ **CHÚ Ý:** Để tránh làm xước màn LCD khi tháo chân đế, đảm bảo phải đặt màn hình trên bề mặt sạch, mềm.
- ✎ **CHÚ Ý:** Các hướng dẫn sau đây chỉ được dùng để lắp chân đế đi kèm với màn hình của bạn. Nếu bạn lắp chân đế mua từ nguồn khác, hãy làm theo các hướng dẫn lắp đặt đi kèm với chân đế đó.



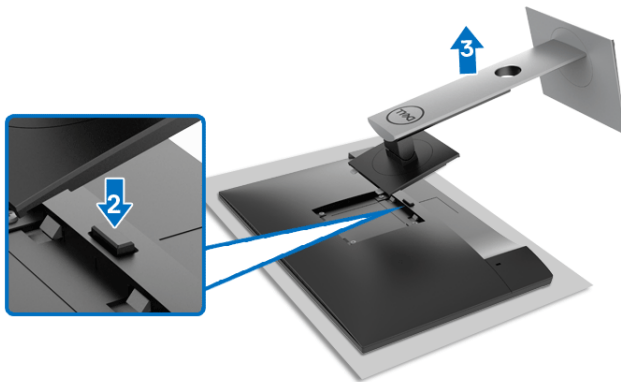

Để tháo chân đế:

1. Đặt màn hình lên miếng vải hoặc đệm mềm.
2. Nhấn và giữ nút nhả chân đế.
3. Nhấc chân đế ra khỏi màn hình.

## VESA treo tường (tùy chọn)



(Kích thước vít: M4 x 10 mm).

Tham khảo hướng dẫn đi kèm với bộ treo tường tương thích VESA.

1. Đặt khung màn hình lên miếng vải hoặc đệm mềm trên bề mặt phẳng và chắc chắn.
2. Tháo chân đế. (Xem [Tháo chân đế màn hình](#))
3. Sử dụng một tuốc nơ vít Phillips đầu tròn để tháo bốn vít bảo vệ nắp nhựa.



4. Lắp giá treo tường của bộ giá đỡ treo tường vào màn hình.
5. Treo màn hình lên tường. Để biết thêm thông tin, xem tài liệu hướng dẫn được cung cấp với bộ dụng cụ treo tường.

 **CHÚ Ý: Chỉ sử dụng với giá treo tường có trong danh sách UL hoặc CSA hoặc GS có khả năng chịu trọng lượng/tải tối thiểu 11,00 kg (P2219H) / 12,44 kg (P2319H) / 13,04 kg (P2419H) / 17,40 kg (P2719H).**



# Sử dụng màn hình

## Bật nguồn màn hình

Nhấn nút Nguồn để bật màn hình.

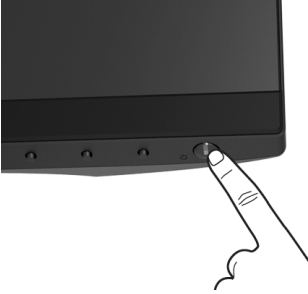

## Sử dụng điều khiển trên bảng điều khiển trước



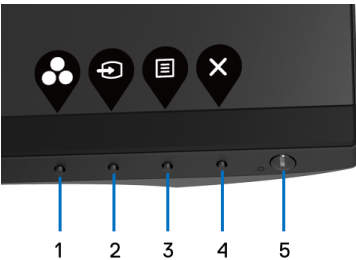

Sử dụng nút điều khiển trên mặt trước của màn hình để điều chỉnh các cài đặt.



Bảng dưới đây mô tả các nút ở bảng điều khiển trước:

Nút bảng điều khiển phía trước	Mô tả
1  <b>Phím tắt/ Preset Modes (Chế Độ Cài Đặt Trước)</b>	Sử dụng nút này để lựa chọn từ một danh sách các chế độ màu cài đặt trước.





2	 <b>Phím tắt/ Input Source (Nguồn Đầu Vào)</b>	Dùng nút này để chọn từ danh sách các tín hiệu video có thể được kết nối với màn hình của bạn.
3	 <b>Menu</b>	Sử dụng nút <b>MENU</b> để khởi chạy Hiển thị trên màn hình (OSD). Xem <a href="#">Truy cập hệ thống menu</a> .
4	 <b>Thoát</b>	Sử dụng nút này để thoát menu chính OSD.
5	 <b>Nguồn (có đèn báo nguồn)</b>	Sử dụng nút <b>Nguồn</b> để <b>Bật</b> và <b>Tắt</b> màn hình. Đèn trắng cho biết màn hình là <b>Bật</b> và hoạt động hoàn toàn. Đèn trắng nhấp nháy báo hiệu chế độ tiết kiệm điện.

### Nút bảng điều khiển phía trước

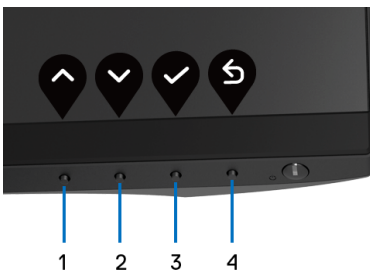
Sử dụng các nút trên mặt trước của màn hình để điều chỉnh các cài đặt hình ảnh.



Nút bảng điều khiển phía trước	Mô tả
1  <b>Lên</b>	Sử dụng nút <b>Lên</b> để điều chỉnh (tăng phạm vi) các mục trong menu OSD.
2  <b>Xuống</b>	Sử dụng nút <b>Xuống</b> để điều chỉnh (giảm phạm vi) các mục trong menu OSD.



3



Nhấp vào nút **OK** để xác nhận lựa chọn.

**OK**

4



Sử dụng nút **Quay lại** để trở lại menu trước.

**Quay lại**

## Sử Dụng Menu Hiển Thị Trên Màn Hình (OSD)



### Truy cập hệ thống menu



**CHÚ Ý:** Nếu bạn thay đổi các cài đặt và sau đó tiến tới menu khác hoặc thoát menu OSD, màn hình sẽ tự động lưu những thay đổi đó. Những thay đổi cũng được lưu nếu bạn thay đổi các cài đặt và sau đó chờ cho menu OSD biến mất.



1. Nhấn nút  để khởi chạy menu OSD và hiển thị menu chính.



**CHÚ Ý:** Auto Adjust (Tự Động Điều Chỉnh) chỉ có khi bạn đang sử dụng đầu nối analog (VGA).



2. Nhấn nút  và  để di chuyển giữa các tùy chọn cài đặt. Khi bạn di chuyển từ biểu tượng này sang biểu tượng khác, tên tùy chọn được đánh dấu nổi bật. Xem bảng dưới đây về danh sách đầy đủ của tất cả các tùy chọn có sẵn cho màn hình.





3. Nhấn nút  hoặc  hoặc  một lần để kích hoạt tùy chọn được đánh dấu nổi bật.

4. Sử dụng nút  và  để chọn thông số mong muốn.





5. Nhấn  để vào menu phụ và sau đó sử dụng các nút định hướng, theo các chỉ báo trên menu, để thực hiện thay đổi.
6. Chọn nút  để quay trở lại menu chính.



Biểu tượng	Menu và Menu phụ	Mô tả
	<b>Brightness/Contrast (Độ sáng/Độ tương phản)</b>	Sử dụng menu này để kích hoạt điều chỉnh <b>Brightness/Contrast (Độ sáng/Độ tương phản)</b> .    
<b>Brightness (Độ sáng)</b>	<b>Brightness (Độ sáng)</b> điều chỉnh độ sáng của đèn nền.  Nhấn nút  để tăng độ sáng và nhấn nút  để giảm độ sáng (tối thiểu 0 / tối đa 100).  <b>CHÚ Ý:</b> Điều chỉnh bằng tay <b>Brightness (Độ sáng)</b> bị tắt khi <b>Dynamic Contrast (Độ Tương Phản Động)</b> được chuyển sang On (Bật).	



---

## Contrast (Độ tương phản)

Trước tiên, điều chỉnh **Brightness (Độ sáng)**, sau đó điều chỉnh **Contrast (Độ tương phản)** chỉ khi cần điều chỉnh thêm.

Nhấn nút  để tăng độ tương phản và nhấn nút  để giảm độ tương phản (tối thiểu 0 / tối đa 100).

Chức năng **Contrast (Độ tương phản)** điều chỉnh mức độ khác nhau giữa độ tối và độ sáng trên màn hình.



## Auto Adjust (Tự Động Điều Chỉnh)

Sử dụng menu này để kích hoạt thiết lập tự động và điều chỉnh menu.

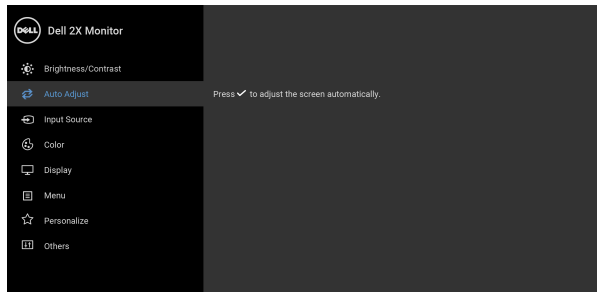

**Auto Adjust (Tự Động Điều Chỉnh)** cho phép màn hình tự điều chỉnh theo tín hiệu video truyền tới. Sau khi sử dụng **Auto Adjust (Tự Động Điều Chỉnh)**, bạn có thể tinh chỉnh thêm cho màn hình bằng cách sử dụng các điều khiển **Pixel Clock (Đồng Hồ Điểm Ảnh)** (Thô) và **Phase (Pha)** (Nét) dưới phần Cài Đặt **Display (Hiển Thị)**.



Auto Adjustment in Progress...



---

**Auto Adjust  
(Tự Động Điều  
Chỉnh)**

**CHÚ Ý:** Trong hầu hết các trường hợp, **Auto Adjust (Tự Động Điều Chỉnh)** tạo ra ảnh đẹp nhất cho cấu hình của bạn.

**CHÚ Ý:** Biểu tượng **Auto Adjust (Tự Động Điều Chỉnh)** chỉ có khi bạn đang sử dụng đầu nối analog (VGA).

---



**Input Source  
(Nguồn Đầu  
Vào)**

Sử dụng menu **Input Source (Nguồn Đầu Vào)** để chọn giữa các tín hiệu video khác nhau có thể được kết nối với màn hình của bạn.

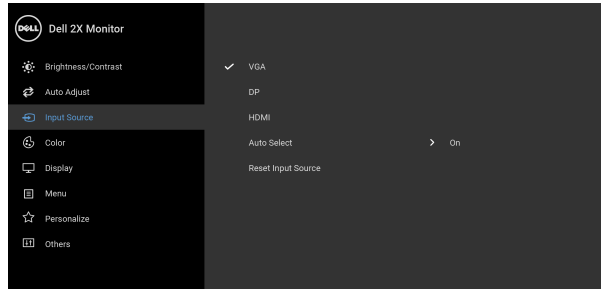

---

**VGA**

Chọn đầu vào **VGA** khi bạn sử dụng đầu nối analog (VGA).

---

**DP**

Chọn đầu vào **DP** khi bạn sử dụng đầu nối DisplayPort (DP).

---

**HDMI**

Chọn đầu vào **HDMI** khi bạn sử dụng đầu nối HDMI.

---

**Auto Select  
(Chọn Tự  
Động)**

Bật chức năng này sẽ cho phép bạn quét tìm các nguồn đầu vào có sẵn.

---

**Reset Input  
Source (Đặt Lại  
Nguồn Đầu  
Vào)**

Đặt lại cài đặt đầu vào của màn hình của bạn về cài đặt gốc.

---





## Color (Màu)

Sử dụng **Color (Màu)** để điều chỉnh chế độ cài đặt màu.

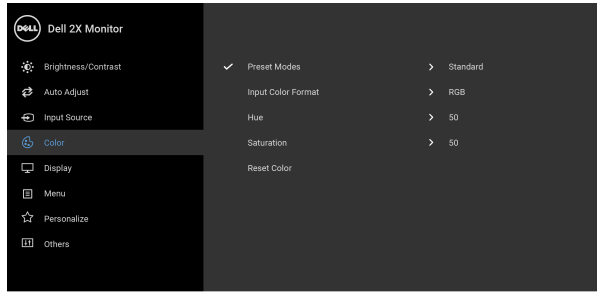

### Preset Modes (Chế Độ Cài Đặt Trước)

Cho phép bạn chọn từ một danh sách các chế độ màu cài đặt trước.

- **Standard (Tiêu Chuẩn):** Tải cài đặt màu mặc định của màn hình. Đây là chế độ cài đặt trước mặc định.
- **ComfortView:** Giảm mức ánh sáng xanh phát ra từ màn hình để xem thoải mái hơn cho đôi mắt của bạn.

**CẢNH BÁO:** Các ảnh hưởng lâu dài có thể xảy ra đối với phát xạ ánh sáng xanh từ màn hình có thể gây thương tích cá nhân như làm căng mắt kỹ thuật số, mỏi mắt và tổn thương mắt. Sử dụng màn hình trong thời gian dài cũng có thể gây đau ở các bộ phận của cơ thể như cổ, cánh tay, lưng và vai.



Để giảm nguy cơ mỏi mắt và đau cổ/tay/lưng/vai từ việc sử dụng màn hình trong thời gian dài, bạn nên:

1. Ngồi cách màn hình khoảng 20 đến 28 inch (50 - 70 cm).
2. Nháy mắt thường xuyên để làm ẩm mắt hoặc làm ướt mắt bằng nước sau khi sử dụng màn hình lâu dài.



## Preset Modes (Chế Độ Cài Đặt Trước)

3. Nghỉ giải lao thường xuyên và đều đặn 20 phút mỗi hai giờ.
  4. Không nhìn vào màn hình và nhìn vào một vật ở xa cách 20 feet trong ít nhất 20 giây ở các lần nghỉ.
  5. Thực hiện các động tác co duỗi để làm giảm căng thẳng ở cổ, tay, lưng, vai trong giờ giải lao.
- **Movie (Phim):** Tải cài đặt màu lý tưởng cho phim.
  - **Game (Trò chơi):** Tải cài đặt màu lý tưởng cho hầu hết các ứng dụng chơi trò chơi.
  - **Warm (Ấm):** Tăng nhiệt độ màu. Màn hình có vẻ ấm hơn với sắc màu đỏ/vàng.
  - **Cool (Mát):** Giảm nhiệt độ màu. Màn hình có vẻ mát hơn với sắc màu xanh.
  - **Custom Color (Màu Tùy Chỉnh):** Cho phép bạn tự điều chỉnh các cài đặt màu.

Sử dụng nút  và  để điều chỉnh ba giá trị màu (R, G, B) và tạo ra tùy chỉnh màu cài đặt trước của riêng bạn.

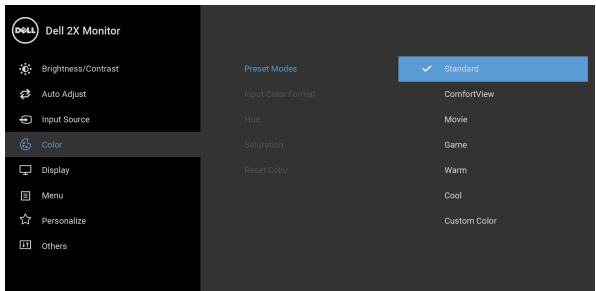

---

## Input Color Format (Định Dạng Màu Đầu Vào)

Cho phép bạn thiết lập chế độ đầu vào video sang:

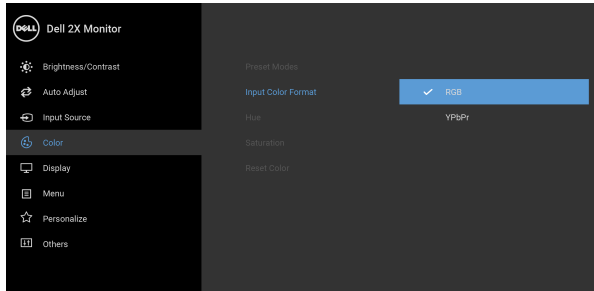

**RGB:** Chọn tùy chọn này nếu màn hình của bạn được kết nối với máy tính (hoặc đầu DVD) bằng cáp DisplayPort hoặc HDMI.

**YPbPr:** Chọn tùy chọn này nếu trình phát DVD của bạn chỉ hỗ trợ đầu ra YPbPr.



---



## Hue (Màu sắc)

Tính năng này có thể thay đổi màu của hình ảnh video sang màu xanh lá cây hoặc màu tím. Được sử dụng để điều chỉnh tông màu nhẹ nhàng theo mong muốn. Sử dụng  hoặc  để điều chỉnh màu từ '0' sang '100'.

**CHÚ Ý:** Chỉnh **Hue (Màu sắc)** chỉ có khi bạn chọn chế độ cài đặt trước **Movie (Phim)** hoặc **Game (Trò chơi)**.

---

## Saturation (Độ bão hòa)

Tính năng này có thể điều chỉnh độ bão hòa màu của hình ảnh video. Sử dụng  hoặc  để điều chỉnh độ bão hòa từ '0' sang '100'.

**CHÚ Ý:** **Saturation (Độ bão hòa)** chỉ có khi bạn chọn chế độ cài đặt trước **Movie (Phim)** hoặc **Game (Trò chơi)**.

---

## Reset Color (Đặt Lại Màu)

Đặt lại cài đặt màu của màn hình của bạn về cài đặt gốc.

---





## Display (Hiển Thị)

Sử dụng **Display (Hiển Thị)** để điều chỉnh ảnh.

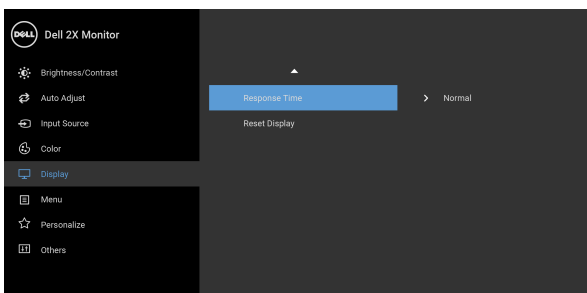
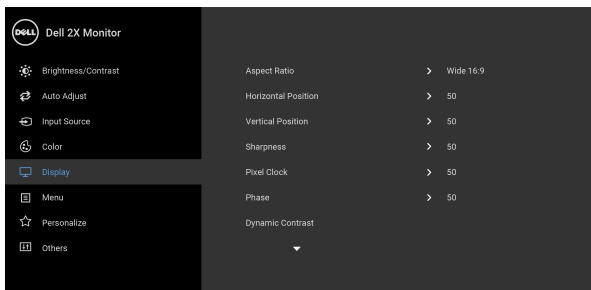

### Aspect Ratio (Tỷ Lệ Khung Hình)

Điều chỉnh tỷ lệ hình ảnh sang **Wide 16:9 (Rộng 16:9)**, **4:3**, hoặc **5:4**.

### Horizontal Position (Vị Trí Ngang)

Sử dụng hoặc để điều chỉnh ảnh trái hoặc phải. Tối thiểu là '0' (-). Tối đa là '100' (+).

### Vertical Position (Vị Trí Dọc)

Sử dụng hoặc để điều chỉnh ảnh lên hoặc xuống. Tối thiểu là '0' (-). Tối đa là '100' (+).



**CHÚ Ý:** Điều chỉnh **Horizontal Position (Vị Trí Ngang)** và **Vertical Position (Vị Trí Dọc)** chỉ có cho đầu vào VGA.



---

**Sharpness**  
(Độ Nét)

Tính năng này có thể làm cho hình ảnh trông sắc nét hơn hoặc mềm hơn.

Sử dụng  hoặc  để điều chỉnh độ nét từ '0' sang '100'.

---

**Pixel Clock**  
(Đồng Hồ Điểm Ảnh)

Điều chỉnh **Phase (Pha)** và **Pixel Clock (Đồng Hồ Điểm Ảnh)** cho phép bạn điều chỉnh màn hình theo ý thích.

Sử dụng  hoặc  để điều chỉnh cho chất lượng hình ảnh tốt nhất.

---

**Phase (Pha)**

Nếu không thu được kết quả khả quan bằng cách sử dụng điều chỉnh **Phase (Pha)**, hãy sử dụng điều chỉnh **Pixel Clock (Đồng Hồ Điểm Ảnh)** (thô) và sau đó sử dụng lại **Phase (Pha)** (nét).

**CHÚ Ý:** Các điều chỉnh **Pixel Clock (Đồng Hồ Điểm Ảnh)** và **Phase (Pha)** chỉ có với đầu vào VGA.

---

**Dynamic Contrast**  
(Độ Tương Phản Động)

Cho phép bạn tăng mức tương phản để ảnh có chất lượng chi tiết hơn và sắc nét hơn.

Sử dụng  để vào menu con. Sau đó sử dụng

 để bật hoặc tắt chức năng **Dynamic Contrast (Độ Tương Phản Động)**.

**CHÚ Ý:** **Dynamic Contrast (Độ Tương Phản Động)** cung cấp tương phản cao hơn nếu bạn chọn chế độ cài đặt sẵn **Game (Trò chơi)** hoặc **Movie (Phim)**.

---

**Response Time**  
(Thời Gian Phản Hồi)

Cho phép bạn đặt **Response Time (Thời Gian Phản Hồi)** sang **Normal (Bình thường)** hoặc **Fast (Nhanh)**.

---

**Reset Display**  
(Cài Đặt Lại Hiện Thị)

Chọn tùy chọn này để khôi phục lại các cài đặt hiển thị mặc định.

---







## Menu

Chọn tùy chọn này để điều chỉnh các cài đặt của OSD, chẳng hạn như, các ngôn ngữ của OSD, số thời gian menu vẫn còn trên màn hình, và vân vân.

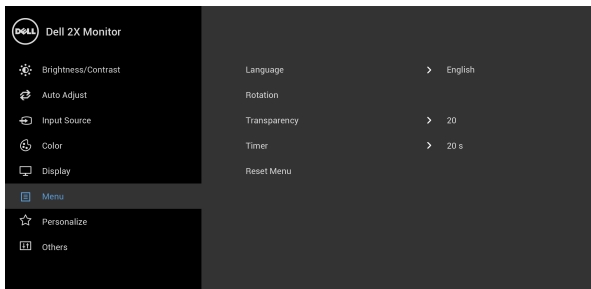

### Language (Ngôn ngữ)

Đặt màn hình hiển thị OSD về một trong tám ngôn ngữ (Tiếng Anh, tiếng Tây Ban Nha, Pháp, Đức, Bồ Đào Nha gốc Braxin, Nga, Tiếng Trung Quốc giản thể, hay Nhật Bản).

### Rotation (Xoay)

Xoay OSD 90 độ ngược chiều kim đồng hồ. Bạn có thể điều chỉnh menu theo [Xoay Màn Hình](#) của bạn.

### Transparency (Độ trong suốt)

Chọn tùy chọn này để thay đổi độ trong suốt của menu bằng cách sử dụng các nút và (tối thiểu 0 / tối đa 100).

### Timer (Hẹn giờ)

Đặt độ dài thời gian OSD sẽ vẫn hoạt động sau khi bạn nhấn nút lần cuối.

Sử dụng hoặc để điều chỉnh thanh trượt với mức tăng là 1 giây, từ 5 đến 60 giây.

### Reset Menu (Đặt Lại Menu)

Đặt lại cả các cài đặt OSD về giá trị cài đặt trước của nhà máy.





## Personalize (Cá nhân hóa)

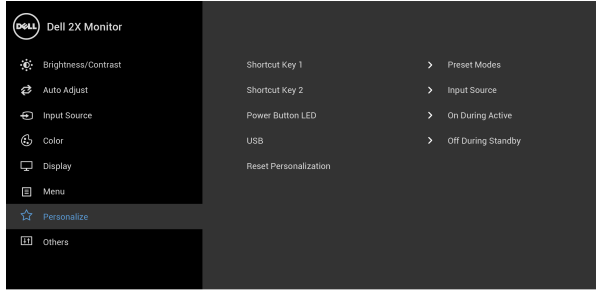

### Shortcut Key 1 (Phím tắt 1)

### Shortcut Key 2 (Phím tắt 2)

Cho phép bạn chọn một tính năng từ **Preset Modes (Chế Độ Cài Đặt Trước)**, **Brightness/Contrast (Độ sáng/Độ tương phản)**, **Auto Adjust (Tự Động Điều Chỉnh)**, **Input Source (Nguồn Đầu Vào)**, **Aspect Ratio (Tỷ Lệ Khung Hình)**, hoặc **Rotation (Xoay)** và đặt nó làm phím tắt.

### Power Button LED (Đèn LED Nút Nguồn)

Cho phép bạn đặt Bật hoặc Tắt đèn LED nguồn để tiết kiệm năng lượng.

### USB

Cho phép bạn bật hoặc tắt chức năng USB trong chế độ chờ màn hình.

**CHÚ Ý:** BẬT/TẮT USB trong chế độ chờ chỉ có sẵn khi cáp lên USB được rút. Tùy chọn này sẽ có màu xám khi cáp lên USB được cắm vào.

### Reset Personalization (Đặt lại Cá nhân hóa)

Đặt lại tất cả các cài đặt dưới menu **Personalize (Cá nhân hóa)** về giá trị cài đặt trước của nhà máy.





## Others (Khác)

Chọn tùy chọn này để điều chỉnh cài đặt OSD, như **DDC/CI**, **LCD Conditioning** (Điều tiết LCD), và v.v.

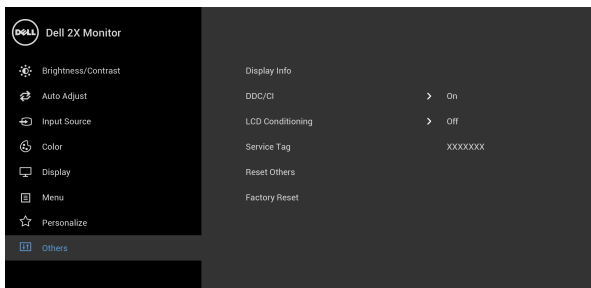

## Display Info (Thông tin hiển thị)

Hiển thị phần cài đặt hiện tại của màn hình.

### DDC/CI

**DDC/CI** (Kênh Dữ Liệu Hiển Thị/Giao Diện Lệnh) cho phép bạn giám sát các thông số màn hình (độ sáng, cân bằng màu, và v.v) có thể được điều chỉnh qua phần mềm trên máy tính của bạn. Bạn có thể vô hiệu tính năng này bằng cách chọn **Off (Tắt)**. Bật tính năng này để có trải nghiệm người dùng tốt nhất và có hiệu suất tối ưu cho màn hình của bạn.

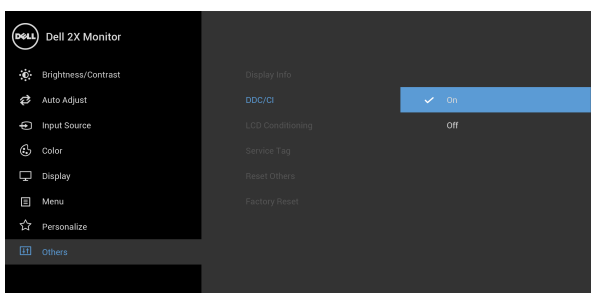

---

## LCD Conditioning (Điều Tiết LCD)

Giúp giảm bớt hiện tượng lưu ảnh. Tùy thuộc vào mức độ của hiện tượng lưu ảnh, chương trình có thể mất một lúc để chạy. Bạn có thể bật tính năng này bằng cách chọn **On (Bật)**.

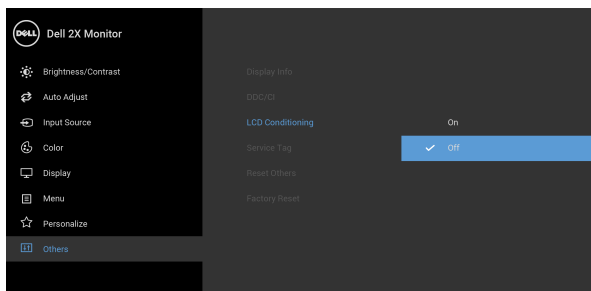

---

## Service Tag (Thẻ dịch vụ)

Hiển thị thẻ dịch vụ của màn hình. Chuỗi này được yêu cầu khi bạn cần hỗ trợ qua điện thoại, kiểm tra tình trạng bảo hành, cập nhật trình điều khiển trên trang web của Dell, v.v.

---

## Reset Others (Đặt lại khác)

Đặt lại tất cả các cài đặt bên dưới menu **Others (Khác)** về giá trị cài đặt trước của nhà máy.

---

## Factory Reset (Khôi Phục Cài Đặt Gốc)

Đặt lại cả các cài đặt về giá trị cài đặt trước của nhà máy.

---

 **CHÚ Ý:** Màn hình này có tích hợp tính năng tự động hiệu chỉnh độ sáng để bù đắp cho sự lão hóa đèn LED.



## Thông báo cảnh báo OSD

Khi tính năng **Dynamic Contrast (Độ Tương Phản Động)** được bật (trong các chế độ cài đặt trước này: **Game (Trò chơi)** hoặc **Movie (Phim)**, điều chỉnh độ sáng bằng tay bị vô hiệu.

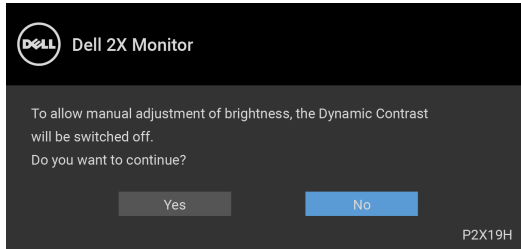

Khi màn hình không hỗ trợ chế độ độ phân giải cụ thể nào đó, bạn sẽ thấy có thông báo sau:

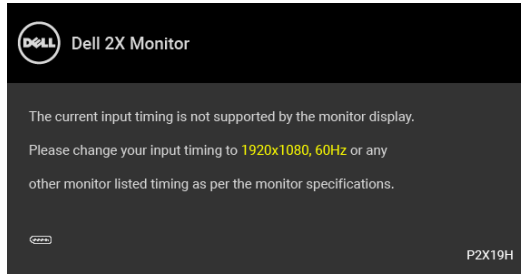

Điều này có nghĩa là màn hình không thể đồng bộ với các tín hiệu mà nó nhận được từ máy tính. Xem [Thông Số Màn Hình](#) để biết phạm vi tần số ngang và dọc mà màn hình này có thể xử lý được. Chế độ khuyến dùng là 1920 x 1080.

**CHÚ Ý:** Thông báo này có thể hơi khác tùy theo tín hiệu đầu vào được kết nối.

Bạn sẽ thấy thông báo sau trước khi chức năng DDC/CI bị tắt:

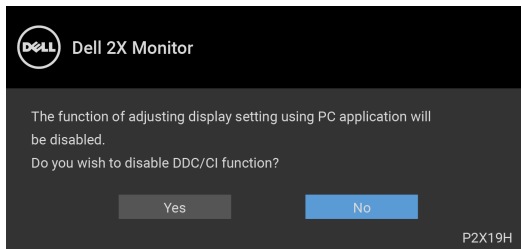

Khi màn hình vào chế độ tiết kiệm điện, thông báo sau sẽ xuất hiện:

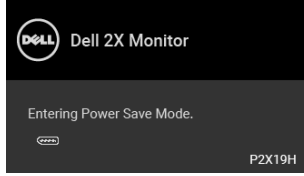

**CHÚ Ý: Thông báo này có thể hơi khác tùy theo tín hiệu đầu vào được kết nối.**

Bật máy tính và đánh thức màn hình để truy cập vào [OSD](#).

OSD chỉ hoạt động trong chế độ hoạt động bình thường. Nếu bạn nhấn bất kỳ nút nào ngoại trừ nút nguồn trong chế độ Hoạt động-tắt, thông báo sau sẽ xuất hiện tùy thuộc vào đầu vào được chọn:

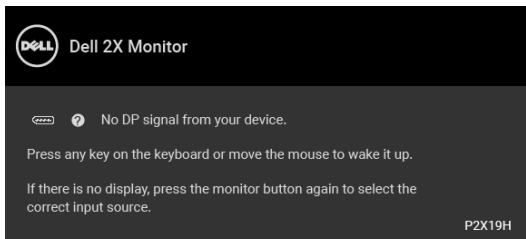

Bật máy tính và màn hình để tiếp cận chế độ OSD.

**CHÚ Ý: Thông báo này có thể hơi khác tùy theo tín hiệu đầu vào được kết nối.**

Nếu đầu vào VGA, HDMI, hoặc DisplayPort được chọn và cáp tương ứng không được kết nối, một hộp thoại nổi như hình dưới đây sẽ xuất hiện.

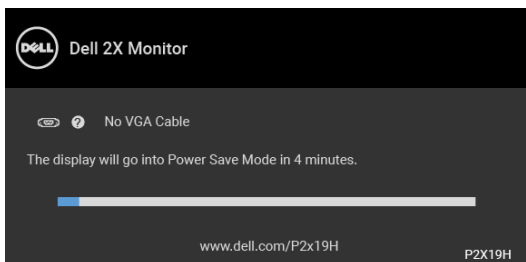

hoặc



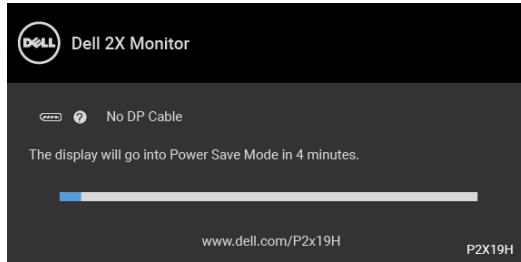

hoặc

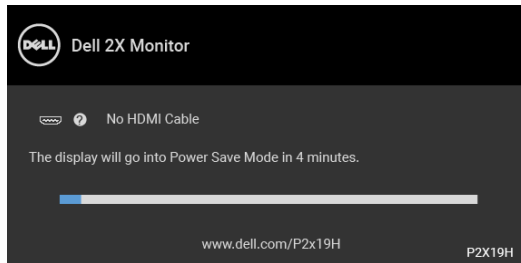

Xem [Xử lý sự cố](#) để biết thêm thông tin.

## Cài đặt độ phân giải tối đa

Để đặt độ phân giải tối đa cho màn hình:

Trong Windows<sup>®</sup> 7, Windows<sup>®</sup> 8, và Windows<sup>®</sup> 8.1:

1. Chỉ với Windows<sup>®</sup> 8 và Windows<sup>®</sup> 8.1, chọn ô Màn hình nền để chuyển sang màn hình nền cổ điển.
2. Nhấp chuột phải vào màn hình nền, nhấp **Độ Phân Giải Màn Hình**.
3. Nhấp vào danh sách thả Xuống của **Độ Phân Giải Màn Hình** và chọn **1920 x 1080**.
4. Nhấp vào **OK**.

Trong Windows<sup>®</sup> 10:

1. Nhấp chuột phải vào màn hình nền, nhấp **Cài đặt màn hình**.
2. Nhấp vào **Thiết đặt hiển thị nâng cao**.
3. Nhấp vào danh sách của **Độ phân giải** và chọn **1920 x 1080**.
4. Nhấp vào **Áp dụng**.



Nếu bạn không nhìn thấy tùy chọn 1920 x 1080, bạn có thể cần phải cập nhật trình điều khiển đồ họa của bạn. Tùy thuộc vào máy tính của bạn, hãy hoàn thành một trong các bước sau đây:

Nếu bạn có máy tính để bàn hoặc máy tính xách tay Dell:

- Đi đến <http://www.dell.com/support>, nhập thẻ dịch vụ, và tải về trình điều khiển mới nhất cho các đồ họa của bạn.

Nếu máy tính của bạn không phải là máy Dell (di động hoặc để bàn):

- Đi đến trang web hỗ trợ cho máy tính của bạn và tải về các trình điều khiển đồ họa mới nhất.
- Đi đến trang web các đồ họa của bạn và tải về các trình điều khiển đồ họa mới nhất.

## Sử dụng nghiêng, xoay và kéo thẳng

**CHÚ Ý:** Các hướng dẫn sau đây chỉ được dùng để lắp chân đế đi kèm với màn hình của bạn. Nếu bạn lắp chân đế mua từ nguồn khác, hãy làm theo các hướng dẫn lắp đặt đi kèm với chân đế đó.

### Nghiêng, xoay

Với chân đế được lắp vào màn hình, bạn có thể nghiêng và xoay màn hình để có góc nhìn thoải mái nhất.

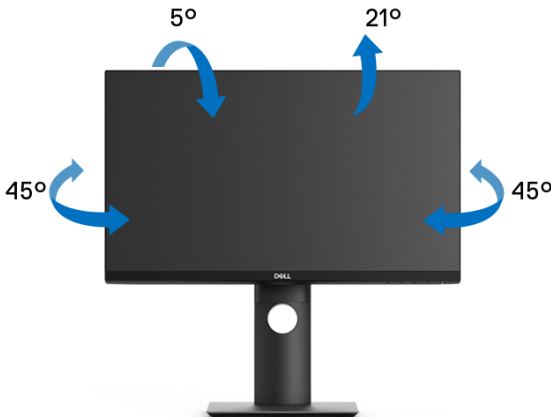

**CHÚ Ý:** Chân đế không được lắp đặt tại nhà máy khi được vận chuyển.





## Kéo thẳng

**CHÚ Ý:** Chân đế kéo thẳng đến 130 mm. Hình dưới đây minh họa cách kéo thẳng chân đế.

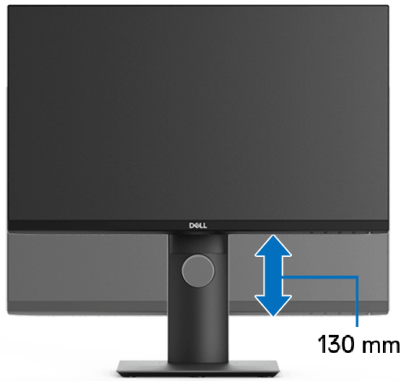

## Xoay màn hình

Trước khi xoay màn hình, phải kéo thẳng màn hình hoàn toàn (**Kéo thẳng**) và nghiêng hoàn toàn để tránh va vào cạnh dưới của màn hình.



## Xoay theo chiều kim đồng hồ



## Xoay ngược chiều kim đồng hồ



**CHÚ Ý:** Để sử dụng chức năng Xoay Hiển Thị (giao diện Phong cảnh ngược với Chân dung) với máy tính Dell, bạn cần có trình điều khiển đồ họa cập nhật không kèm theo màn hình này. Để tải về trình điều khiển đồ họa, đi đến [www.dell.com/support](http://www.dell.com/support) và xem phần Tải xuống của Trình điều khiển Video để có các bản cập nhật trình điều khiển mới nhất.



 **CHÚ Ý:** Khi ở trong Chế Độ Giao Diện Chân Dung, bạn có thể gặp hiện tượng suy giảm hiệu suất trong các ứng dụng đồ họa chuyên sâu (Chơi game 3D và vv).

## Điều chỉnh cài đặt hiển thị xoay cho hệ thống của bạn

Sau khi bạn đã xoay màn hình, cần phải hoàn thành các bước dưới đây để điều chỉnh Cài Đặt Hiển Thị Xoay cho hệ thống của bạn.

 **CHÚ Ý:** Nếu bạn đang sử dụng màn hình với máy tính không phải là máy Dell, thì bạn cần phải đi đến trang web trình điều khiển đồ họa hoặc trang web của nhà sản xuất máy tính của bạn để biết thông tin về việc xoay 'nội dung' trên màn hình của bạn.

Để điều chỉnh Cài Đặt Hiển Thị Xoay:

1. Nhấp chuột phải vào màn hình nền, nhấp **Thuộc tính**.
2. Chọn tab **Thiết đặt** và nhấp vào **Chuyên sâu**.
3. Nếu bạn có các đồ họa ATI, chọn tab **Xoay** và đặt kiểu xoay ưa thích.
4. Nếu bạn có các đồ họa nVidia, nhấp vào tab **nVidia**, ở cột tay trái, chọn **NVRotate**, sau đó chọn kiểu xoay ưa thích.
5. Nếu bạn có các đồ họa Intel<sup>®</sup>, chọn tab đồ họa **Intel**, nhấp vào **Thuộc Tính Đồ Họa**, chọn tab **Xoay**, sau đó chọn kiểu xoay ưa thích.

 **CHÚ Ý:** Nếu bạn không nhìn thấy tùy chọn xoay hoặc nó không hoạt động tốt, đi đến [www.dell.com/support](http://www.dell.com/support) và tải về trình điều khiển mới nhất cho các đồ họa của bạn.



# Xử lý sự cố

**⚠ CẢNH BÁO:** Trước khi bắt đầu bất kỳ quy trình nào trong phần này, hãy làm theo [Hướng dẫn về an toàn](#).

## Tự kiểm tra

Màn hình của bạn có tính năng tự kiểm tra cho phép bạn kiểm tra xem màn hình của bạn có hoạt động tốt hay không. Nếu màn hình và máy tính của bạn được kết nối đúng cách nhưng màn hình vẫn tối, chạy tự kiểm tra màn hình bằng cách thực hiện các bước sau:

1. Tắt cả máy tính và màn hình.
2. Ngắt kết nối cáp video khỏi phía sau máy tính.
3. Bật màn hình.

Hộp thoại nổi sẽ xuất hiện trên màn hình (trên nền đen), nếu màn hình không nhận biết được tín hiệu video và đang hoạt động tốt. Trong khi ở chế độ tự kiểm tra, đèn LED vẫn có màu trắng. Ngoài ra, tùy thuộc vào đầu vào được chọn, một trong các hộp thoại được hiển thị dưới đây sẽ tiếp tục cuộn qua màn hình.

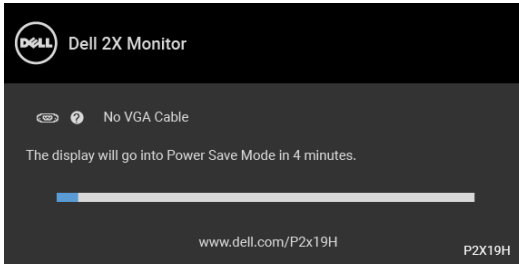

hoặc

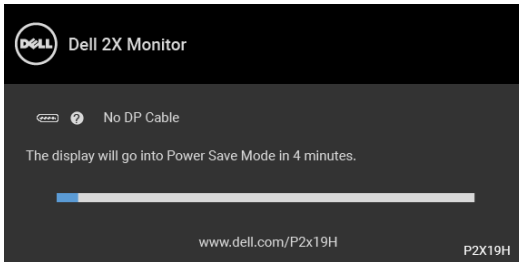

hoặc





4. Hộp này cũng xuất hiện trong khi hệ thống hoạt động bình thường, nếu cáp video bị ngắt kết nối hoặc bị hỏng.
5. Tắt màn hình của bạn và kết nối lại cáp video; sau đó bật cả máy tính và màn hình.

Nếu màn hình của bạn vẫn trống sau khi đã sử dụng các bước trước đó, hãy kiểm tra bộ điều khiển video và máy tính, do màn hình của bạn vẫn hoạt động tốt.

## Chẩn đoán tích hợp

Màn hình của bạn có công cụ chẩn đoán tích hợp giúp xác định sự bất thường của màn hình bạn đang gặp phải là do vấn đề của màn hình, hoặc do máy tính và cạc video.

**CHÚ Ý:** Bạn có thể chạy chẩn đoán tích hợp chỉ khi cáp video được rút bỏ và màn hình đang ở chế độ tự kiểm tra.

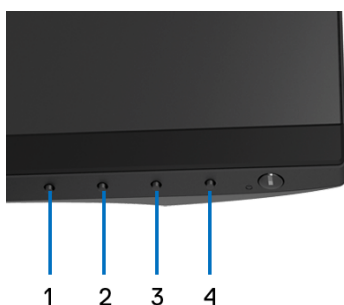

Để chạy chẩn đoán tích hợp:

1. Đảm bảo màn hình sạch sẽ (không có bụi trên bề mặt màn hình).
2. Ngắt kết nối (các) cáp video khỏi phía sau máy tính hoặc màn hình. Khi đó màn hình sẽ vào chế độ tự kiểm tra.



3. Đồng thời nhấn và giữ **Nút 1** trên bảng điều khiển phía trước trong 5 giây. Màn hình xám sẽ xuất hiện.
4. Cần thận kiểm tra bất thường của màn hình.
5. Nhấn lại vào **Nút 1** trên bảng điều khiển phía trước. Màu màn hình đổi sang màu đỏ.
6. Kiểm tra bất thường của màn hình hiển thị.
7. Lặp lại bước 5 và 6 để kiểm tra màn hình hiển thị trong màn hình màu xanh lá cây, xanh dương, đen, trắng, và màn hình văn bản.

Việc kiểm tra hoàn tất khi màn hình văn bản xuất hiện. Để thoát, nhấn lại **Nút 1**. Nếu bạn không phát hiện bất kỳ bất thường nào ở màn hình khi sử dụng công cụ chẩn đoán tích hợp, thì màn hình vẫn hoạt động tốt. Kiểm tra các màn hình và máy tính.

## Vấn đề thường gặp

Bảng sau có các thông tin chung về các vấn đề bạn thường gặp phải với màn hình và các giải pháp có thể áp dụng:

Các triệu chứng thường gặp	Vấn Đề Bạn Gặp Phải	Giải pháp có thể thực hiện
Không có video/ đèn LED nguồn tắt	Không có ảnh	<ul style="list-style-type: none"> <li>• Đảm bảo cáp video nối màn hình và máy tính được nối chặt và đúng cách.</li> <li>• Đảm bảo ổ cắm điện hoạt động tốt bằng cách sử dụng thiết bị điện khác.</li> <li>• Đảm bảo nút nguồn được nhấn hết cỡ.</li> <li>• Đảm bảo phải chọn đúng nguồn được chọn qua menu <a href="#">Input Source (Nguồn Đầu Vào)</a>.</li> </ul>



Không có video / đèn LED nguồn bật	Không có ảnh hoặc không có độ sáng	<ul style="list-style-type: none"> <li>• Tăng điều khiển độ sáng và độ tương phản qua OSD.</li> <li>• Tiến hành kiểm tra tính năng tự kiểm tra màn hình.</li> <li>• Kiểm tra chân đầu nối cáp video xem có bị cong hoặc hỏng không.</li> <li>• Chạy chẩn đoán tích hợp.</li> <li>• Đảm bảo phải chọn đúng nguồn vào qua menu <b>Input Source (Nguồn Đầu Vào)</b>.</li> </ul>
Lấy Nét Kém	Hình ảnh bị mờ, lóa hoặc bóng mờ	<ul style="list-style-type: none"> <li>• Thực hiện <b>Auto Adjust (Tự Động Điều Chỉnh)</b> qua OSD.</li> <li>• Chỉnh các điều khiển <b>Phase (Pha)</b> và <b>Pixel Clock (Đồng Hồ Đếm Ảnh)</b> qua OSD.</li> <li>• Bỏ các cáp video nối dài.</li> <li>• Đặt lại màn hình về cài đặt gốc.</li> <li>• Thay đổi độ phân giải video về đúng tỷ lệ khung hình.</li> </ul>
Video bị rung/động	Ảnh lượn sóng hoặc chuyển động nhẹ	<ul style="list-style-type: none"> <li>• Thực hiện <b>Auto Adjust (Tự Động Điều Chỉnh)</b> qua OSD.</li> <li>• Chỉnh các điều khiển <b>Phase (Pha)</b> và <b>Pixel Clock (Đồng Hồ Đếm Ảnh)</b> qua OSD.</li> <li>• Đặt lại màn hình về cài đặt gốc.</li> <li>• Kiểm tra các yếu tố môi trường.</li> <li>• Đặt lại vị trí màn hình và thử ở phòng khác.</li> </ul>



Thiếu Điểm Ảnh	Màn hình LCD có các đốm	<ul style="list-style-type: none"> <li>• Tắt-bật lại nguồn.</li> <li>• Điểm ảnh mà bị tắt vĩnh viễn là khiếm khuyết tự nhiên có thể xảy ra trong công nghệ LCD.</li> <li>• Để biết thêm thông tin về Chính Sách Điểm Ảnh Và Chất Lượng Màn Hình LCD, xem trang web Hỗ trợ Dell tại: <a href="http://www.dell.com/support/monitors">http://www.dell.com/support/monitors</a>.</li> </ul>
Điểm ảnh bị b ám	Màn hình LCD có các đốm sáng	<ul style="list-style-type: none"> <li>• Tắt-bật lại nguồn.</li> <li>• Điểm ảnh mà bị tắt vĩnh viễn là khiếm khuyết tự nhiên có thể xảy ra trong công nghệ LCD.</li> <li>• Để biết thêm thông tin về Chính Sách Điểm Ảnh Và Chất Lượng Màn Hình LCD, xem trang web Hỗ trợ Dell tại: <a href="http://www.dell.com/support/monitors">http://www.dell.com/support/monitors</a>.</li> </ul>
Vấn Đề Về Độ Sáng	Ảnh mờ hoặc quá sáng	<ul style="list-style-type: none"> <li>• Đặt lại màn hình về cài đặt gốc.</li> <li>• Thực hiện <b>Auto Adjust (Tự Động Điều Chỉnh)</b> qua OSD.</li> <li>• Điều chỉnh điều khiển độ sáng và độ tương phản qua OSD.</li> </ul>
Méo Hình	Màn hình không được cân giữa chính xác	<ul style="list-style-type: none"> <li>• Đặt lại màn hình về cài đặt gốc.</li> <li>• Thực hiện <b>Auto Adjust (Tự Động Điều Chỉnh)</b> qua OSD.</li> <li>• Điều chỉnh điều khiển ngang và dọc qua OSD.</li> <li>• Khi sử dụng đầu vào HDMI/ DisplayPort, không sử dụng được điều chỉnh vị trí.</li> </ul>





Đường Kẻ Ngang/Dọc	Màn hình có một hoặc nhiều đường kẻ	<ul style="list-style-type: none"> <li>• Đặt lại màn hình về cài đặt gốc.</li> <li>• Thực hiện <b>Auto Adjust (Tự Động Điều Chỉnh)</b> qua OSD.</li> <li>• Chỉnh các điều khiển <b>Phase (Pha)</b> và <b>Pixel Clock (Đồng Hồ Điểm Ảnh)</b> qua OSD.</li> <li>• Tiến hành kiểm tra tính năng tự kiểm tra màn hình và xác định xem các đường kẻ này có trong chế độ tự kiểm tra không.</li> <li>• Kiểm tra chân đầu nối cáp video xem có bị cong hoặc hỏng không.</li> <li>• Chạy chẩn đoán tích hợp.</li> <li>• Khi sử dụng đầu vào HDMI/ DisplayPort, không sử dụng được điều chỉnh <b>Pixel Clock (Đồng Hồ Điểm Ảnh)</b> và <b>Phase (Pha)</b>.</li> </ul>
Vấn Đề Về Đồng Bộ	Màn hình bị xô lệch hoặc có vẻ như bị rách	<ul style="list-style-type: none"> <li>• Đặt lại màn hình về cài đặt gốc.</li> <li>• Thực hiện <b>Auto Adjust (Tự Động Điều Chỉnh)</b> qua OSD.</li> <li>• Chỉnh các điều khiển <b>Phase (Pha)</b> và <b>Pixel Clock (Đồng Hồ Điểm Ảnh)</b> qua OSD.</li> <li>• Tiến hành kiểm tra tính năng tự kiểm tra màn hình để xác định xem màn hình xô lệch có xuất hiện trong chế độ tự kiểm tra không.</li> <li>• Kiểm tra chân đầu nối cáp video xem có bị cong hoặc hỏng không.</li> <li>• Khởi động lại máy tính trong chế độ an toàn.</li> </ul>
Các Vấn Đề Liên Quan Đến An Toàn	Dấu hiệu có thể nhìn thấy khói hoặc lửa	<ul style="list-style-type: none"> <li>• Không thực hiện bất kỳ bước xử lý sự cố nào.</li> <li>• Liên hệ với Dell ngay.</li> </ul>



Các Vấn Đề Chập Chờn	Chập chờn khi bật và tắt màn hình	<ul style="list-style-type: none"> <li>• Đảm bảo cáp video nối màn hình và máy tính được nối chặt và đúng cách.</li> <li>• Đặt lại màn hình về cài đặt gốc.</li> <li>• Tiến hành kiểm tra tính năng tự kiểm tra màn hình để xác định xem các vấn đề chập chờn có xuất hiện trong chế độ tự kiểm tra không.</li> </ul>
Thiếu Màu	Ảnh thị thiếu màu	<ul style="list-style-type: none"> <li>• Tiến hành kiểm tra tính năng tự kiểm tra màn hình.</li> <li>• Đảm bảo cáp video nối màn hình và máy tính được nối chặt và đúng cách.</li> <li>• Kiểm tra chân đầu nối cáp video xem có bị cong hoặc hỏng không.</li> </ul>
Sai Màu	Màu ảnh không tốt	<ul style="list-style-type: none"> <li>• Thay đổi cài đặt của <b>Preset Modes (Chế Độ Cài Đặt Trước)</b> trong OSD menu <b>Color (Màu)</b> tùy thuộc vào ứng dụng.</li> <li>• Điều chỉnh giá trị R/G/B trong <b>Custom Color (Màu Tùy Chỉnh)</b> trong OSD menu <b>Color (Màu)</b>.</li> <li>• Chạy chẩn đoán tích hợp.</li> </ul>
Lưu ảnh từ ảnh tĩnh còn lại trên màn hình trong một thời gian dài	Bóng mờ từ ảnh tĩnh hiển thị xuất hiện trên màn hình	<ul style="list-style-type: none"> <li>• Luôn sử dụng tính năng Quản Lý Điện để tắt màn hình khi không sử dụng (để biết thêm thông tin, xem <a href="#">Chế Độ Quản Lý Điện</a>).</li> <li>• Ngoài ra, sử dụng bộ bảo vệ màn hình tự động thay đổi.</li> </ul>



## Vấn đề cụ thể theo sản phẩm

Các triệu chứng thường gặp	Vấn Đề Bạn Gặp Phải	Giải pháp có thể thực hiện
Hình ảnh màn hình quá nhỏ	Hình ảnh được căn giữa vào màn hình, nhưng không phủ khắp khu vực xem	<ul style="list-style-type: none"><li>• Kiểm tra cài đặt <b>Aspect Ratio (Tỷ Lệ Khung Hình)</b> trong OSD menu <b>Display (Hiện Thị)</b>.</li><li>• Đặt lại màn hình về cài đặt gốc.</li></ul>
Không có Tín Hiệu Vào khi nhấn các điều khiển người dùng	Không có hình ảnh, đèn LED sáng trắng	<ul style="list-style-type: none"><li>• Kiểm tra nguồn tín hiệu. Đảm bảo máy tính không ở chế độ tiết kiệm điện năng bằng cách di chuyển chuột hoặc nhấn phím bất kỳ trên bàn phím.</li><li>• Kiểm tra xem cáp tín hiệu có được cắm đúng không. Cắm lại cáp tín hiệu nếu cần.</li><li>• Khởi động lại máy tính hoặc đầu video.</li></ul>
Hình ảnh không lấp đầy toàn bộ màn hình	Hình ảnh không lấp đầy chiều cao hoặc chiều rộng của màn hình	<ul style="list-style-type: none"><li>• Do các định dạng video khác nhau (tỷ lệ khung hình) của đĩa DVD, màn hình có thể hiển thị toàn màn hình.</li><li>• Chạy chẩn đoán tích hợp.</li></ul>

 **CHÚ Ý:** Khi chọn chế độ HDMI/DisplayPort, sẽ không có chức năng Auto Adjust (Tự Động Điều Chỉnh).



## Vấn đề cụ thể với cổng kết nối đa dụng (USB)

Các triệu chứng thường gặp	Vấn Đề Bạn Gặp Phải	Giải pháp có thể thực hiện
Cổng USB không hoạt động	Thiết bị ngoại vi USB không hoạt động	<ul style="list-style-type: none"><li>• Kiểm tra để màn hình của bạn đã được bật.</li><li>• Kết nối lại cáp lên máy tính của bạn.</li><li>• Kết nối các thiết bị ngoại vi USB (kết nối xuống).</li><li>• Tắt rồi bật lại màn hình.</li><li>• Khởi động lại máy tính.</li><li>• Một số thiết bị USB như ổ HDD di động gắn ngoài đòi hỏi có dòng điện cao hơn; kết nối thiết bị trực tiếp vào hệ thống máy tính.</li></ul>
Cổng USB 3.0 tốc độ cực nhanh bị chậm	Thiết bị ngoại vi USB 3.0 tốc độ cực nhanh chạy chậm hoặc không chạy chút nào	<ul style="list-style-type: none"><li>• Kiểm tra xem máy tính của bạn có chạy được USB 3.0 không.</li><li>• Một số máy tính có các cổng USB 3.0, USB 2.0, và USB 1.1. Đảm bảo sử dụng đúng cổng USB.</li><li>• Kết nối lại cáp lên máy tính của bạn.</li><li>• Kết nối các thiết bị ngoại vi USB (kết nối xuống).</li><li>• Khởi động lại máy tính.</li></ul>
Thiết bị ngoại vi USB không dây ngừng làm việc khi có thiết bị USB 3.0 được cắm vào	Thiết bị ngoại vi USB không dây đáp ứng chậm hoặc chỉ hoạt động nếu giảm khoảng cách giữa nó và bộ thu của nó	<ul style="list-style-type: none"><li>• Tăng khoảng cách giữa các thiết bị ngoại vi USB 3.0 và bộ nhận USB không dây.</li><li>• Đặt bộ thu USB không dây của bạn càng gần các thiết bị ngoại vi USB không dây càng tốt.</li><li>• Sử dụng cáp USB mở rộng để đặt bộ tiếp nhận USB không dây càng xa cổng USB 3.0 càng tốt.</li></ul>



# Phụ lục

## CẢNH BÁO: Hướng dẫn về an toàn

**⚠ CẢNH BÁO:** Sử dụng điều khiển, điều chỉnh, hoặc các bước ngoài những nội dung được quy định trong tài liệu này có thể dẫn đến bị điện giật, nguy cơ về điện, và/hoặc các mối nguy hiểm cơ học khác.

Để biết thông tin về hướng dẫn an toàn, xem Thông tin về an toàn, Môi trường và Quy định (SERI).

## Thông báo FCC (Chỉ Hoa Kỳ) và thông tin quy định khác

Đối với các thông báo FCC và thông tin quy định khác, xem trang web tuân thủ quy định tại [www.dell.com/regulatory\\_compliance](http://www.dell.com/regulatory_compliance).

## Liên hệ với Dell

Đối với khách hàng ở Hoa Kỳ, gọi 800-WWW-DELL (800-999-3355).

**✍ CHÚ Ý:** Nếu bạn không có kết nối Internet, bạn có thể tìm thông tin liên lạc trên hóa đơn mua hàng, phiếu đóng gói, hóa đơn, hoặc danh mục sản phẩm Dell.

Dell cung cấp một số lựa chọn dịch vụ và hỗ trợ qua điện thoại và trực tuyến. Sự sẵn có thay đổi theo quốc gia và sản phẩm, và một số dịch vụ có thể không có trong khu vực của bạn.

- Hỗ trợ kỹ thuật trực tuyến — [www.dell.com/support/monitors](http://www.dell.com/support/monitors)
- Liên hệ Dell — [www.dell.com/contactdell](http://www.dell.com/contactdell)

