



Dell P2018H

Návod na obsluhu

Model monitora: P2018H
Regulačný model: P2018Hc



-  **POZNÁMKA:** POZNÁMKA označuje dôležité informácie, ktoré vám môžu pomôcť lepšie používať počítač.
-  **UPOZORNENIE:** UPOZORNENIE označuje potenciálne nebezpečenstvo poškodenia hardvéru alebo straty dát v prípade nedodržania pokynov.
-  **VÝSTRAHA:** VÝSTRAHA označuje potenciálnu škodu na majetku, nebezpečenstvo zranenia, alebo smrti.

Autorské práva © 2017 Dell Inc. alebo jej dcérske spoločnosti. Všetky práva vyhradené.

Dell, EMC a ďalšie ochranné známky sú ochranné známky spoločnosti Dell Inc. alebo jej dcérskych spoločností. Ostatné ochranné známky sú ochranné známky ich príslušných vlastníkov.

2017 – 09

Rev. A00

Obsah

Informácie o monitore	6
Obsah balenia	6
Vlastnosti výrobku	8
Popis jednotlivých častí a ovládacích prvkov	9
Pohľad spredu	9
Pohľad zozadu	10
Pohľad z boku	11
Pohľad zdola	12
Technické parametre monitora	13
Technické parametre rozlíšenia	14
Podporované režimy obrazu	14
Predvolené režimy zobrazenia	15
Elektrické technické parametre	15
Fyzické vlastnosti	16
Vlastnosti prostredia	17
Režimy správy napájania	18
Priradenie kolíkov	20
Rozhranie USB (univerzálna sériová zbernica)	23
Možnosť Zapoj a hraj (Plug and Play)	26
Politika kvality a pixelov LCD monitora	26
Pokyny pre údržbu	26
Čistenie monitora	26



Zostavenie monitora	27
Upevnenie stojana	27
Pripojenie monitora	29
Usporiadanie káblov	31
Odpojenie stojana od monitora.	32
Montáž na stenu (voliteľná možnosť)	33
Obsluha monitora	34
Zapnutie monitora	34
Možnosti jazyka	34
Používanie ovládacích prvkov na prednom paneli	35
Ovládacie prvky OSD	36
Používanie ponuky zobrazenej na obrazovke (OSD)	37
Vstup do sústavy ponuky	37
Výstražné hlásenia OSD	48
Zostavenie monitora	51
Nastavenie maximálneho rozlíšenia	51
Používanie možností Nakláňanie, Otočenie, Zvislé rozšírenie	52
Nakláňanie, Natočenie	52
Zvislé rozšírenie	52
Otočenie monitora	53
Riešenie problémov	55
Samokontrola.	55
Vstavaná diagnostika.	57
Bežné poruchy	58



Špecifické poruchy výrobku	60
Špecifické problémy univerzálnej sériovej zbernice (USB).	60
Príloha	61
Bezpečnostné pokyny	61
Oznamy FCC (len pre USA) a ďalšie informácie týkajúce sa právnych predpisov	61
Kontaktovanie spoločnosti Dell	62



Informácie o monitore

Obsah balenia

Monitor sa dodáva spolu so súčasťami uvedenými v tabuľke nižšie. Ak nejaká súčasť chýba, kontaktujte technickú podporu spoločnosti Dell. Ďalšie informácie nájdete v časti [Kontaktovanie spoločnosti Dell](#).

POZNÁMKA: Niektoré položky môžu byť voliteľné a nemusia byť dodané spolu s monitorom. V určitých krajinách pravdepodobne nebudú k dispozícii niektoré vlastnosti alebo médiá.

	Monitor
	Podstavec stojana
	Základňa stojana
	Sieťový kábel (líši sa v jednotlivých krajinách)



	<p>VGA kábel</p>
	<p>Kábel DP</p>
	<p>Výstupný kábel USB 3.0 (umožňuje zapájať do USB portov na monitore)</p>
	<ul style="list-style-type: none"> • Médium s ovládačmi a dokumentáciou • Stručný návod na používanie • Informácie týkajúce sa bezpečnosti a právnych predpisov



Vlastnosti výrobku

Plochý displej **Dell P2018H** je vybavený aktívnou maticou, tenkovrstvovým tranzistorom (TFT), displejom z tekutých kryštálov (LCD) a podsvietením LED. Vlastnosti monitora zahŕňujú:

- **P2018H:** Displej s 49,5 cm (19,5-palcovou) zobrazovacou plochou (meranou uhlopriečne). Rozlíšenie 1600 x 900 spolu s celoobrazovkovou podporou pre nižšie rozlíšenia.
- Možnosť Zapoj a hraj (Plug and play), ak ju váš systém podporuje.
- Pripojiteľnosť rozhraní VGA, HDMI a DisplayPort.
- Vybavený jedným USB portom na pripojenie k hostiteľskému zariadeniu (upstream port) a dvoma USB2.0/USB3.0 portami na pripojenie periférnych zariadení (downstream porty).
- Nastavenia ponuky zobrazenej na obrazovke (OSD) pre jednoduché nastavenie a optimalizáciu obrazovky.
- Softvér a dokumentácia na médiu obsahujú informačný súbor (INF), súbor s profilom prispôsobenia farieb obrazu (ICM) a dokumentáciu k výrobku.
- Softvér Dell Display Manager je súčasťou dodaného príslušenstva (dodáva sa na disku CD spolu s monitorom).
- Štrbina pre zabezpečovací kábel.
- Možnosti nakláňania, natočenie, zvislého vysunutia a otočenia.
- Odnímateľný podstavec a 100 mm montážne otvory pre riešenia flexibilnej montáže podľa Video Electronics Standards Association (VESA™) (Spoločnosť pre elektronické obrazové štandardy).
- Pohotovostné napájanie 0,3 W v režime nízkej spotreby.
- Optimalizácia pohodlia sledovania pomocou obrazovky bez blikania.
- Možné dlhodobé účinky vyžarovania modrého svetla z monitora môžu spôsobiť poškodenie zraku vrátane únavu očí alebo preťaženia očí v dôsledku sledovania digitálnych zobrazovacích zariadení. Funkcia ComfortView je navrhnutá s cieľom znížiť množstvo modrého svetla vyžarovaného z monitora na optimalizáciu pohodlia očí.



Popis jednotlivých částí a ovládacích prvků

Pohľad spredu

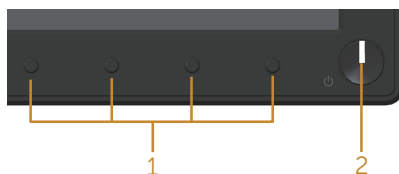

Ovládacie prvky na prednom paneli

Štítok	Popis
1	Funkčné tlačidlá (Viac informácií nájdete v časti Obsluha monitora)
2	Tlačidlo zapnutia/vypnutia (s indikátorom LED)



Pohľad zozadu

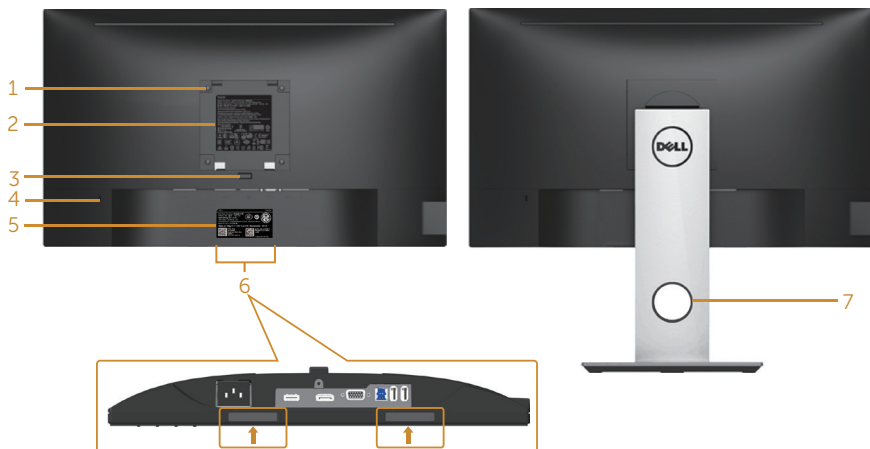

Pohľad zozadu bez stojanom monitora

Pohľad zozadu so stojanom monitora

Štítok	Popis	Použitie
1	Montážne otvory VESA (100 mm x 100 mm - za pripevnenou doskou VESA)	Monitor s montážou na stenu pomocou súpravy na montáž na stenu kompatibilnej so štandardom VESA (100 mm x 100 mm).
2	Regulačný štítok	Uvádza regulačné osvedčenia.
3	Tlačidlo na uvoľnenie stojana	Uvoľnite stojan z monitora.
4	Štrbina pre bezpečnostný zámok	Zaisťuje monitor pomocou bezpečnostného zámku (predáva sa samostatne).
5	Štítok s čiarovým kódom, sériovým číslom a servisným označením	Ak sa potrebujete obrátiť na technickú podporu spoločnosti Dell, uveďte údaje z tohto štítku.
6	Montážne otvory na pripojenie zariadenia Dell Soundbar	Umožňujú pripojenie voliteľného zariadenia Dell Soundbar.  POZNÁMKA: Pred pripojením zariadenia Dell Soundbar odstráňte plastový prúžok prekrywajúci montážne otvory.
7	Slot na vedenie káblov	Použite na usporiadanie káblov, ktoré sa prevedú cez tento slot.



Pohľad z boku

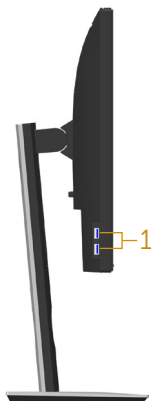

Štítok	Popis	Použitie
1	Vstupné porty USB	Tu pripojte svoje zariadenie s rozhraním USB.  POZNÁMKA: Ak chcete používať tento port, musíte zapojiť USB kábel (dodaný s monitorom) do upstream portu USB na monitore a do počítača.



Pohľad zdola

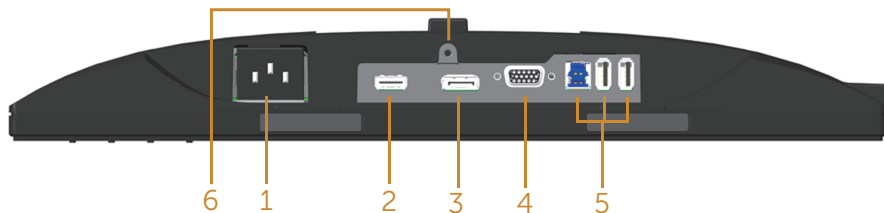

Pohľad zdola bez stojana monitora

Štítok	Popis	Použitie
1	Napájací konektor	Tu pripojte sieťový kábel.
2	Konektor HDMI	Počítač zapojte pomocou kábla HDMI (voliteľná možnosť).
3	Port DP	Pripojte počítač k monitoru pomocou kábla DP.
4	Port VGA	Počítač zapojte pomocou kábla VGA.
5	Konektor USB (2 x downstream, 1 x upstream)	Kábel USB, ktorý je dodaný k monitoru, zapojte do počítača. Po zapojení kábla môžete používať konektory USB na zadnej a spodnej strane monitora.
6	Poistka stojana	Upevnenie stojana na monitor pomocou skrutky M3 x 6 mm (skrutka nie je súčasťou dodávky).



Technické parametre monitora

Model	P2018H
Typ obrazovky	Aktívna matrica – TFT LCD
Typ displeja	TN (Twisted Nematic)
Rozmer viditeľného obrazu	
Uhlopriečka	494,11 mm (19,45 palcov)
Horizontálna, aktívna oblasť	433,92 mm (17,08 palcov)
Vertikálna, aktívna oblasť	236,34 mm (9,30 palcov)
Oblasť	1025,53 cm ² (158,96 palca ²)
Rozstup pixlov	0,271 mm x 0,263 mm
Pixely na palec (PPI)	94
Zorný uhol (vertikálny/ horizontálny)	160° (vertikálne), typický 170° (horizontálne), typický
Brightness (Jas)	250 cd/m ² (typická)
Kontraštný pomer	1000: 1 (typická) 4 milióny: 1 (dynamický)
Pomer strán	16:9
Povrchová vrstva displeja	Neosľušujúci s tvrdosťou 3 H
Podsvietenie	Systém hranovo vyžarujúcich bielych elektroluminiscenčných diód LED
Čas odozvy	5 ms (z čiernej na bielu)
Farebná hĺbka	16,7 miliónov farieb
Podpora farieb	84% (CIE 1976), 72% (CIE 1931)
Vstavané zariadenia	Super-rýchly rozbočovač USB 3.0 (s 1 x upstream portom USB 3.0, 2 x downstream portami USB 3.0 a 2 x downstream portami USB 2.0)
Kompatibilita aplikácie Dell Display Manager	Áno



Možnosti pripojenia	1 x DP (ver. 1.2) 1 x HDMI (ver. 1.4) 1xVGA 1 x port USB 3.0 - upstream 2 x port USB 3.0 - z boku 2 x port USB 2.0 - zospodu
Šírka okraja (od hrany monitora po aktívnu oblasť)	18,1 mm (vrchný) 13,8 mm(ľavý/pravý) 18,8 mm (spodný)
Zabezpečenie	Štrbina pre bezpečnostný zámok (káblový zámok sa predáva samostatne)
Nastavitelnosť	Výškovo nastaviteľný stojan (130 mm) Naklonenie (5°/21°) Natočenie (45°) Otočenie (90°)

Technické parametre rozlíšenia

Model	P2018H
Rozsah horizontálneho snímania	30 kHz až 83 kHz (automatické)
Rozsah vertikálneho snímania	56 Hz až 76 Hz (automatické)
Maximálne predvolené rozlíšenie	1600 x 900 pri 60 Hz

Podporované režimy obrazu

Model	P2018H
Schopnosti zobrazenia obrazových signálov (prehrávanie VGA, HDMI a DP)	480i, 480p, 576i, 576p, 720p, 1080i, 1080p



Predvolené režimy zobrazenia

Režim zobrazenia	Horizontálna frekvencia (kHz)	Vertikálna frekvencia (Hz)	Pixelové hodiny (MHz)	Synchronizačná polarita (horizontálna/vertikálna)
VESA, 720 x 400	31,5	70,1	28,3	-/+
VESA, 640 x 480	31,5	60,0	25,2	-/-
VESA, 640 x 480	37,5	75,0	31,5	-/-
VESA, 800 x 600	37,9	60,3	40,0	+/+
VESA, 800 x 600	46,9	75,0	49,5	+/+
VESA, 1024 x 768	48,4	60,0	65,0	-/-
VESA, 1024 x 768	60,0	75,0	78,8	+/+
VESA, 1152 x 864	67,5	75,0	108,0	+/+
VESA, 1600 x 900	60,0	60,0	108,0	+/+

Elektrické technické parametre

Model	P2018H
Vstupné obrazové signály	<ul style="list-style-type: none">• Analógový RGB, 0,7 Voltov +/- 5 %, vstupná impedancia 75 Ohmov• HDMI 1.4, 600 mV pre každú diferenciálnu linku, vstupná impedancia 100 Ohmov na každý diferenciálny pár• DisplayPort 1.2**, 600mV pre každú diferenciálnu linku, vstupná impedancia 100 ohmov na každý diferenciálny pár
Striedavé vstupné napätie / frekvencia / striedavý prúd	100 až 240 V stried./50 Hz alebo 60 Hz ± 3 Hz / 1,5A (typická)
Nárazový prúd	<ul style="list-style-type: none">• 120 V: 30 A (Max.) pri 0°C (studený štart)• 240 V: 60 A (Max.) pri 0°C (studený štart)



Fyzické vlastnosti

Model	P2018H
Typ signálneho kábla	<ul style="list-style-type: none">• Digitálny:odpojiteľný, HDMI, 19-kolíkový.• Digitálny:odpojiteľný, DP, 20-kolíkový.• Analógový:odpojiteľný, D-Sub, 15-kolíkový.• Univerzálna sériová zbernica: USB, 9-kolíková.
Rozmery (so stojanom)	
Výška (vysunutý)	468,8 mm (18,46 palcov)
Výška (znižený)	338,8 mm (13,34 palcov)
Šírka	461,5 mm (18,17 palcov)
Hĺbka	180,0 mm (7,09 palcov)
Rozmery (bez stojana)	
Výška	273,2 mm (10,76 palcov)
Šírka	461,5 mm (18,17 palcov)
Hĺbka	50,1 mm (1,97 palcov)
Rozmery stojana	
Výška (vysunutý)	400,8 mm (15,78 palcov)
Výška (znižený)	354,4 mm (13,95 palcov)
Šírka	242,6 mm (9,55 palcov)
Hĺbka	180,0 mm (7,09 palcov)
Hmotnosť	
Hmotnosť s obalom	6,13 kg (13,51 libry)
Hmotnosť so zostavou stojana a káblov	4,73 kg (10,42 libry)
Hmotnosť bez zostavy stojana (bez káblov)	2,40 kg (5,29 libry)
Hmotnosť zostavy stojana	1,90 kg (4,19 libry)
Lesk predného rámu	2 - 4



Vlastnosti prostredia

Model	P2018H
V súlade s normami	
<p>Funkcia šetrenia energiou monitora, ktorý je certifikovaný pre štandard Energy Star</p> <p>Registrácia podľa EPEAT Gold v registri EPEAT Spojených štátov sa líši v závislosti od krajiny.</p> <p>Stav registrácie podľa krajiny nájdete na stránke www.epeat.net.</p> <p>Displej s certifikátom TCO</p> <p>Monitor neobsahuje BFR/PVC (okrem vonkajších káblov)</p> <p>Merací indikátor energie ukazuje množstvo energie, ktorú monitor spotreboval v reálnom čase.</p>	
Teplota	
Prevádzková	0°C až 40°C (32°F až 104°F)
Mimo prevádzky	<ul style="list-style-type: none"> • Skladovanie: -20°C až 60°C (-4°F až 140°F) • Preprava: -20°C až 60°C (-4°F až 140°F)
Vlhkosť	
Relatívna vlhkosť	<ul style="list-style-type: none"> • Prevádzka: 10 % až 80 % (nekondenzujúca) • Skladovanie: 5 % až 90 % (nekondenzujúca) • Preprava: 5 % až 90 % (nekondenzujúca)
Nadmorská výška	
Prevádzka (maximálne)	5.000 m (16.400 ft)
Mimo prevádzky (maximálne)	12.192 m (40.000 ft)
Tepelná strata	<ul style="list-style-type: none"> • 143,4 BTU/hodinu (maximálne) • 47,8 BTU/hodinu (typicky)



Režimy správy napájania

Ak vlastníte grafickú kartu alebo máte v počítači nainštalovaný softvér s kompatibilitou s DPM™ VESA, monitor dokáže automaticky znížiť spotrebu energie, keď sa nepoužíva. Táto funkcia sa nazýva Režim šetrenia energie*. Ak počítač zistí vstup z klávesnice, myši alebo iného vstupného zariadenia, monitor automaticky obnoví svoju činnosť. V nasledujúcej tabuľke sa uvádza spotreba energie a signalizovanie tejto automatickej funkcie úspory energie.

* Nulovú spotrebu energie v režime VYPNUTÉ je možné dosiahnuť len tak, že sa od monitora odpojí hlavný kábel.

Režimy VESA	Horizontálna synchronizácia	Vertikálna synchronizácia	Obraz	Indikátor napájania	Spotreba energie
Normálna prevádzka	Aktívna	Aktívna	Aktívna	Biela	42 W (maximálne) ** 14 W (typicky, bez zaťaženia USB)
Režim Vypnutá aktívna prevádzka	Neaktívna	Neaktívna	Prázdna	Biela (Žiariaca)	Menej ako 0,3 W
Vypnúť	-	-	-	Vypnuté	Menej ako 0,3 W

Energy Star	Spotreba energie
P_{on}	13 W
E_{TEC}	41,7 kWh

** Maximálna spotreba elektrickej energie s maximálnou svetelnosťou.

Tento dokument je iba informačný a je v ňom uvedená iba laboratórna výkonnosť. Váš výrobok môže fungovať odlišne v závislosti od softvéru, súčastí a periférnych zariadení, ktoré ste si objednali, a výrobca nie je povinný tieto informácie aktualizovať. Zákazník sa preto pri rozhodovaní o elektrických toleranciách alebo inak nemôže spoliehať na tieto informácie. Na presnosť alebo kompletnosť nie je vyjadrená ani predpokladaná žiadna záruka.





 **POZNÁMKA:** Tento monitor má certifikát ENERGY STAR.

 **POZNÁMKA:**

P_{on} : Spotreba energie v režime zapnutia, ako je definované v Energy Star, verzia 7.0

E_{TEC} : Celková spotreba energie v kWh ako je definované v Energy Star, verzia 7.0.



Priradenie kolíkov

Konektor VGA

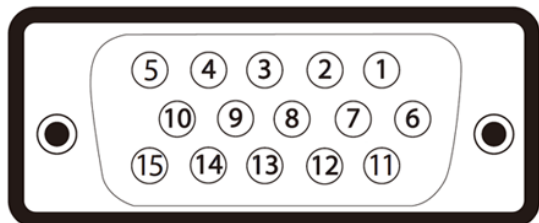

Číslo kolíka	15-kolíková strana pripojeného signálneho kábla
1	Obraz-Červený
2	Obraz-Zelený
3	Obraz-Modrý
4	GND (Uzemnenie)
5	Samokontrola
6	UZEM-Č
7	UZEM-Z
8	UZEM-M
9	Počítač 5V/3,3V
10	UZEM-synchr.
11	GND (Uzemnenie)
12	Údaje DDC
13	H-synchr.
14	V-synchr.
15	Synchronizácia DDC



Konektor HDMI

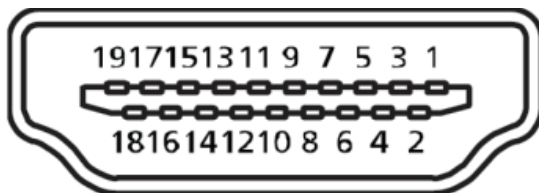

Číslo kolíka	19-kolíková strana pripojeného signálneho kábla
1	T.M.D.S. Údaje 2+
2	T.M.D.S. Údajový štítok 2
3	T.M.D.S. Údaje 2-
4	T.M.D.S. Údaje 1+
5	T.M.D.S. Údajový štítok 1
6	T.M.D.S. Údaje 1-
7	T.M.D.S. Údaje 0+
8	T.M.D.S. Údajový štítok 0
9	T.M.D.S. Údaje 0-
10	T.M.D.S. Hodiny +
11	T.M.D.S. Štítok s hodinami
12	T.M.D.S. Hodiny -
13	CEC
14	Vyhradené (N.C. na zariadení)
15	SCL
16	SDA
17	Uzemnenie DDC/CEC
18	+5V Napájanie
19	Detekcia pripojenia počas prevádzky



Konektor DisplayPort

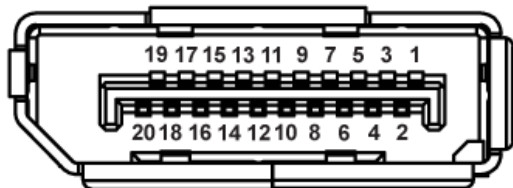

Číslo kolíka	20-kolíková strana pripojeného signálneho kábla
1	ML_Lane 3 (n)
2	GND (Uzemnenie)
3	ML_Lane 3 (p)
4	ML_Lane 2 (n)
5	GND (Uzemnenie)
6	ML_Lane 2 (p)
7	ML_Lane 1 (n)
8	GND (Uzemnenie)
9	ML_Lane 1 (p)
10	ML_Lane 0 (n)
11	GND (Uzemnenie)
12	ML_Lane 0 (p)
13	CONFIG1
14	CONFIG2
15	AUX CH (p)
16	GND (Uzemnenie)
17	AUX CH (n)
18	Detekcia pripojenia počas prevádzky
19	Návrat
20	DP_PWR



Rozhranie USB (univerzálna sériová zbernica)

Táto časť obsahuje informácie o portoch USB, ktoré sú k dispozícii na monitore.

POZNÁMKA: Tento monitor je kompatibilný so super-rýchlostným USB 3.0 a vysoko-rýchlostným USB 2.0.

Prenosová rýchlosť	Rýchlosť prenosu údajov	Spotreba energie*
Super rýchlosť	5 Gbps	4,5 W (max., každý port)
Vysoká rýchlosť	480 Mbps	4,5 W (max., každý port)
Plná rýchlosť	12 Mbps	4,5 W (max., každý port)

Prenosová rýchlosť	Rýchlosť prenosu údajov	Spotreba energie*
Vysoká rýchlosť	480 Mbps	2,5 W (max., každý port)
Plná rýchlosť	12 Mbps	2,5 W (max., každý port)
Nízka rýchlosť	1,5 Mbps	2,5 W (max., každý port)

USB 3.0 upstream konektor

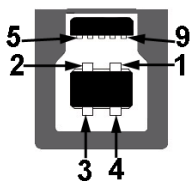

Číslo kolíka	9-kolíková strana konektora
1	VCC
2	D-
3	D+
4	GND
5	SSTX-
6	SSTX+
7	GND
8	SSRX-
9	SSRX+



USB 3.0 downstream konektor



Číslo kolíka	9-kolíková strana konektora
1	VCC
2	D-
3	D+
4	GND
5	SSRX-
6	SSRX+
7	GND
8	SSTX-
9	SSTX+

USB 2.0 downstream konektor

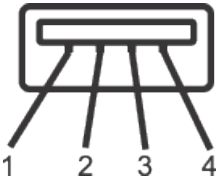

Číslo kolíka	4-kolíková strana konektora
1	VCC
2	DMD
3	DPD
4	GND



Porty USB

- 1 x USB 3.0 upstream - zospodu
- 2 x USB 3.0 downstream - zospodu
- 2 x USB 3.0 downstream - zboku



POZNÁMKA: Na fungovanie rozhrania USB 3.0 sa vyžaduje počítač s podporou rozhrania USB 3.0.



POZNÁMKA: USB rozhrania monitora fungujú, len ak je monitor zapnutý alebo je v režime úspory energie. Ak monitor vypnete a potom ho znova zapnete, obnovenie štandardného fungovania pripojených periférnych zariadení bude trvať niekoľko sekúnd.



Možnosť Zapoj a hraj (Plug and Play)

Monitor môžete nainštalovať v každom systéme, ktorý je kompatibilný s funkciou Zapoj a hraj. Monitor automaticky poskytuje pre počítačový systém svoju funkciu Rozšírené zobrazenie identifikačných údajov (EDID) pomocou digitálnych komunikačných protokolov (DDC), takže systém môže sám nastaviť a optimalizovať nastavenia monitora. Vo väčšine prípadov sa inštalácia monitora vykonáva automaticky; ak chcete, môžete zvoliť odlišné nastavenia. Viac informácií o zmene nastavení monitora nájdete v časti [Obsluha monitora](#).

Politika kvality a pixelov LCD monitora

Počas procesu výroby LCD monitora sa stáva, že jeden alebo viacero pixlov sa pevne nastaví do nemenného stavu, čo je sotva badateľné a nemá to žiadny vplyv na kvalitu alebo použiteľnosť zobrazovacieho panela. Viac informácií o politike kvality a pixelov spoločnosti Dell nájdete na internetovej stránke technickej podpory Dell na lokalite: www.dell.com/support/monitors.

Pokyny pre údržbu

Čistenie monitora

 **VÝSTRAHA:** Pred čistením monitora odpojte napájací kábel monitora od elektrickej zásuvky.

 **UPOZORNENIE:** Pred čistením monitora si prečítajte a dodržiavajte [Bezpečnostné pokyny bezpečnostné pokyny](#).

V rámci osvedčených postupov pri vybalovaní, čistení alebo manipulácii s monitorom dodržiavajte pokyny uvedené v zozname nižšie:

- Na čistenie antistatickej obrazovky používajte čistú, mäkkú handričku mierne navlhčenú vo vode. Ak je to možné, používajte špeciálnu tkaninu na čistenie obrazoviek, ktorá je vhodná na antistatický povlak. Nepoužívajte benzén, riedidlo, čpavok, abrazívne čistiadlá alebo stlačený vzduch.
- Na čistenie monitora používajte handričku mierne navlhčenú v teplej vode. Vyhnite sa používaniu akéhokoľvek čistiaceho prostriedku, pretože niektoré čistiace prostriedky zanechávajú na monitore mliečny povlak.
- Ak si pri vybalovaní monitora všimnete biely prášok, utrite ho handričkou.
- S monitorom zaobchádzajte opatrne, pretože monitor tmavej farby sa môže poškrabať a stopy po škrabancoch sú viac viditeľné, ako na monitoroch svetlej farby.
- Ak chcete na vašom monitore udržať najlepšiu kvalitu obrazu, používajte dynamicky sa meniaci šetrič obrazovky a monitor vypnite, keď sa práve nepoužíva.



Zostavenie monitora

Upevnenie stojana

- ✎ **POZNÁMKA:** Stojan je pri expedovaní z výrobného závodu odpojený od monitora.
- ✎ **POZNÁMKA:** Tento postup platí pre monitor so stojanom. Ak ste si kúpili stojan od iného výrobcu, postupujte podľa návodu na zostavenie príslušného stojana.

Upevnenie stojana na monitor.

1. Pri demontáži stojana z hornej podložky, ktorá ho zaisťuje, postupujte podľa pokynov na kartónových chlopniach.
2. Bloky základne stojana zasuňte úplne do štrbiny na stojan.
3. Chyťte uško primontované na skrutke a zatočte skrutku v smere pohybu hodinových ručičiek.
4. Po úplnom dotiahnutí skrutky zložte uško skrutky do plytkého zárezu.

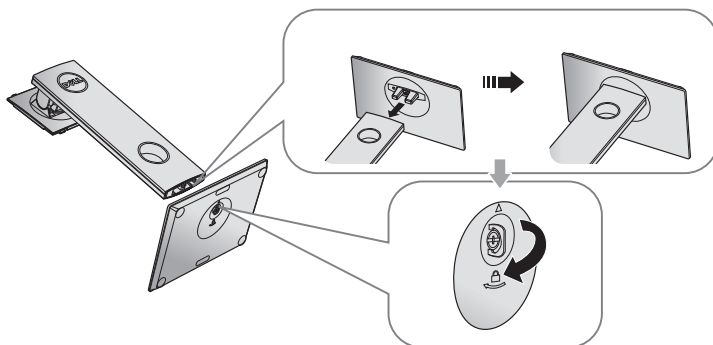

5. Nadvihnite obal, ako to je zobrazené na obrázku, a odkryte plochu VESA pre zostavu stojana.

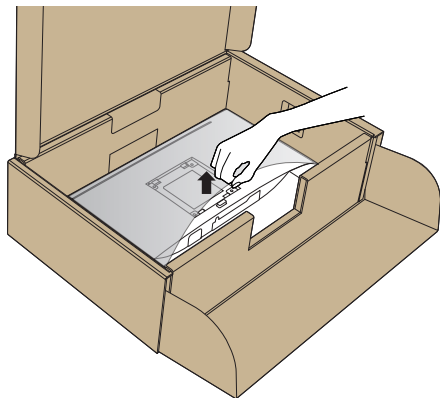

6. Zostavu stojana pripevnite k monitoru.
- Dva výstupky v hornej časti stojana zasuňte do drážky na zadnej strane monitora.
 - Stojan zatlačte, kým nezacvakne v mieste.

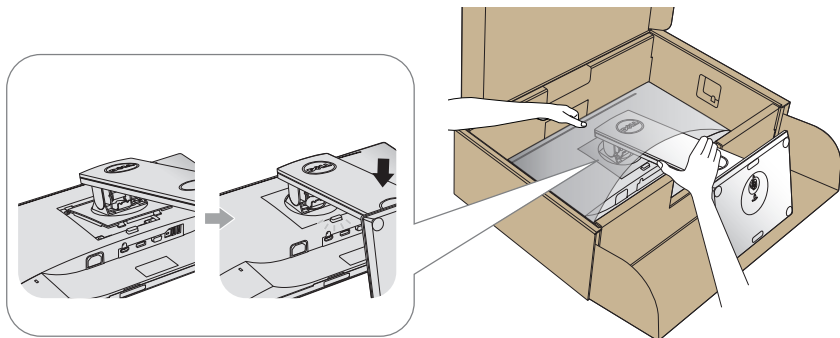

7. Monitor položte do vzpriamenej polohy.

POZNÁMKA: Opatrne zodvihnite monitor, aby ste predišli jeho pošmyknutiu alebo pádu.



Pripojenie monitora

⚠ VÝSTRAHA: Skôr, než vykonáte akékoľvek úkony podľa tohto odseku, prečítajte si [Bezpečnostné pokyny](#).

📌 POZNÁMKA: Naraz nezapájajte všetky káble do počítača. Káble sa pred ich pripojením k monitoru odporúča prevliecť cez otvor na usporiadanie káblov.

Ak chcete monitor pripojiť k počítaču:

1. Počítač vypnite a odpojte napájací kábel.
2. Kábel VGA, HDMI alebo DP zapojte z monitora do počítača.

Pripojenie kábla VGA

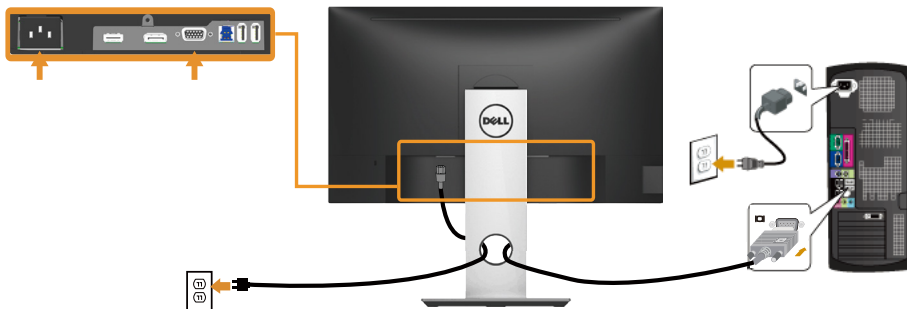

Pripojenie kábla HDMI (voliteľná možnosť)

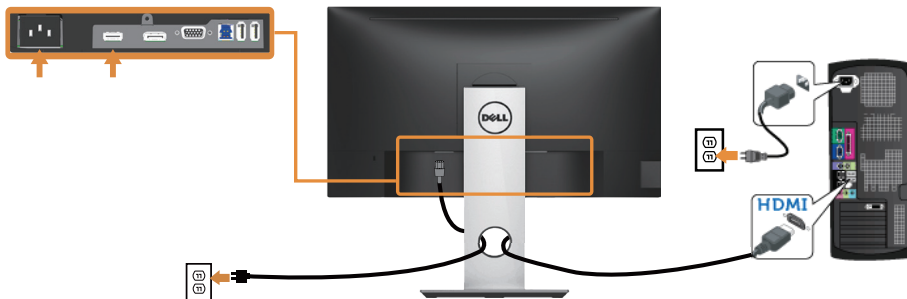

Pripojenie kábla DP

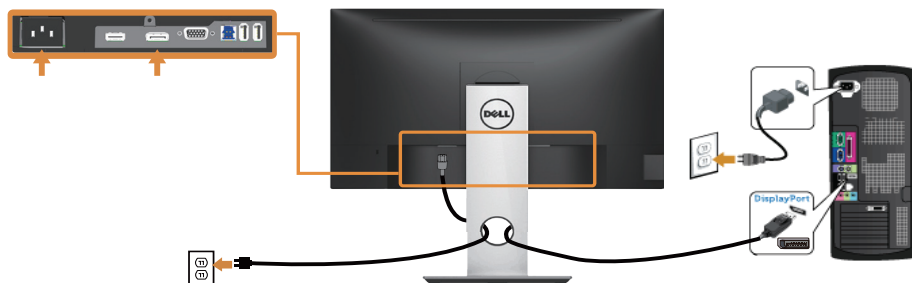

Pripojenie kábla USB 3.0

Keď je kábel DP/HDMI pripojený, postupujte podľa nižšie uvedeného postupu na pripojenie kábla USB 3.0 k počítaču a vykonajte nastavenie monitora:

1. Vstupný port USB 3.0 (kábel je súčasťou balenia) pripojte do príslušného portu USB 3.0 na vašom počítači. (Podrobnosti nájdete v časti [Pohľad zdola](#).)
2. Periférne zariadenia USB 3.0 zapojte do vstupných portov USB 3.0 na monitore.
3. Napájací kábel počítača a monitora zapojte do najbližšej elektrickej zásuvky.
4. Zapnite monitor aj počítač.
Keď sa na monitore zobrazí obraz, inštalácia je dokončená. Ak sa obraz nezobrazí, pozrite si časť [Špecifické problémy univerzálnej sériovej zbernice \(USB\)](#).
5. Káble usporiadajte pomocou otvoru pre káble v monitore.

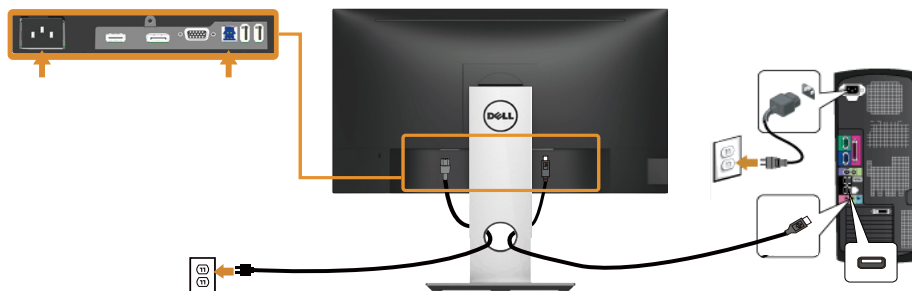

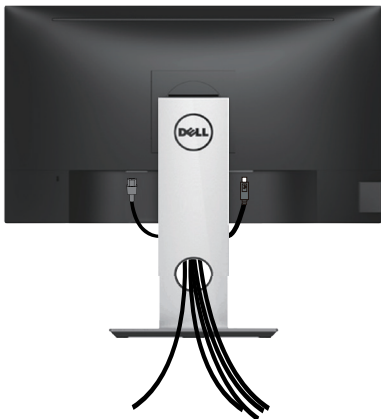

Usporiadanie káblov

Na usporiadanie káblov pripojených k monitoru použite slot na vedenie káblov.



Odpojenie stojana od monitora

 **POZNÁMKA:** Aby sa pri odstraňovaní stojana zabránilo poškriabaniu LCD obrazovky, monitor musí byť umiestnený na mäkkom a čistom povrchu.

 **POZNÁMKA:** Platí pre monitor so stojanom. Keď ste si zakúpili iný stojan, návod na zostavenie si pozrite v príslušnej príručke na namontovanie stojana.

Ak chcete stojan odmontovať:

1. Monitor položte na mäkkú tkaninu alebo podložku.
2. Stlačte a podržte tlačidlo na uvoľnenie stojana.
3. Stojan nadvihnite a odtiahnite od monitora.

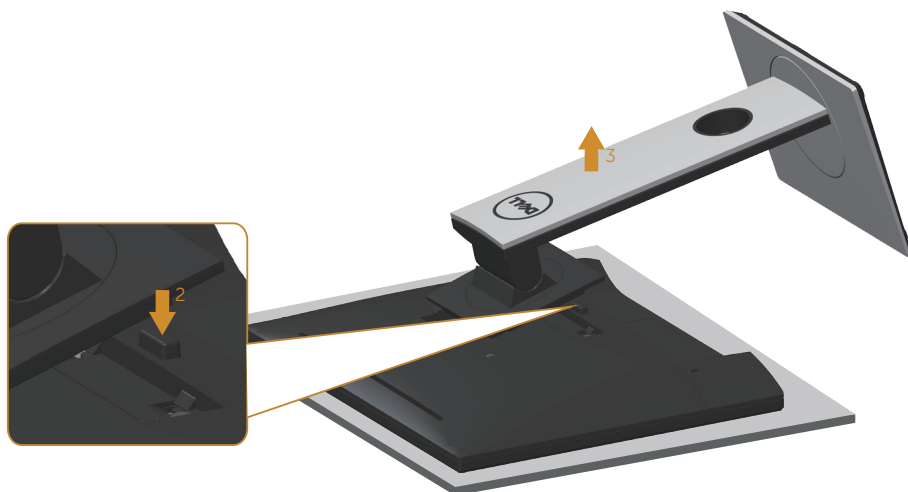

Montáž na stenu (voliteľná možnosť)



(Rozmer skrutky: M4 x 10 mm).

Pozrite si návod dodaný k súprave pre montáž na stenu, ktorá je kompatibilná s montážnym držiakom VESA.

1. Monitor položte na mäkkú tkaninu alebo podložku na stabilný stôl. musí sa opraviť.
2. Odmontujte stojan.
3. Skrutkovačom odskrutkujte štyri skrutky, ktoré upevňujú plastový kryt.
4. Montážnu konzolu zo súpravy pre montáž na stenu pripojte k monitoru.
5. Monitor upevnite na stenu podľa návodu, ktorý je dodaný k súprave pre montáž na stenu.

POZNÁMKA: Na použitie len s montážnou konzolou uvedenou v zozname UL, CSA alebo GS s minimálnou hmotnosťou/nosnosťou 9,6 kg.



Obsluha monitora

Zapnutie monitora

Monitor zapnite stlačením tlačidla .



Možnosti jazyka

Služi na nastavenie jedného z ôsmich jazykov na zobrazenie OSD.

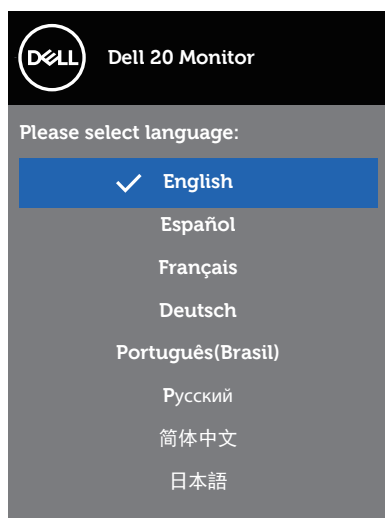



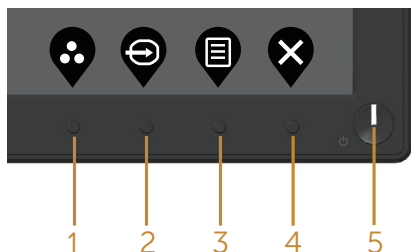

Používanie ovládacích prvkov na prednom paneli

Pomocou ovládacích tlačidiel na prednej časti monitora upravte nastavenia monitora.



V nasledovnej tabuľke sa uvádzajú názvy tlačidiel na prednom paneli:





Tlačidlo na prednom paneli	Popis
1  Shortcut key (Klávesová skratka)/Preset Modes (Predvolené režimy)	Použite toto tlačidlo na výber zo zoznamu predvolených režimov.
2  Shortcut key (Klávesová skratka)/Input Source (Vstupný zdroj)	Ponuku Vstupný zdroj používajte na vyberanie rôznych obrazových signálov, ktoré sa môžu pripojiť k monitoru.
3  Menu (Ponuka)	Pomocou tlačidla ponuky vyvolajte zobrazenie na obrazovke (OSD) a zvolte ponuku OSD. Pozrite si časť Vstup do sústavy ponuky .
4  Exit (Ukončenie)	Použite toto tlačidlo na návrat do hlavnej ponuky alebo ukončenie hlavnej ponuky OSD.
5  Tlačidlo zapnutia/vypnutia (s indikátorom LED)	Použite tlačidlo napájania na zapnutie a vypnutie monitora. Svietiaci biely svetelný indikátor signalizuje, že monitor je zapnutý. Blikajúci biely svetelný indikátor signalizuje, že monitor je v úspornom režime.



Ovládacie prvky OSD

Pomocou ovládacích tlačidiel na prednom paneli monitora upravte nastavenia obrazu.



Tlačidlo na prednom paneli	Popis
1  Hore	Hodnoty zvýšte alebo posúvajte hore pomocou tlačidla Up (Hore).
2  Dole	Pomocou tlačidla dole môžete znižovať hodnoty alebo sa pohybovať nadol v ponuke.
3  OK	Pomocou tlačidla OK potvrdíte svoju voľbu v ponuke.
4  Spät	Ak sa chcete vrátiť do predchádzajúcej ponuky, použite tlačidlo Back (Spät).



Používanie ponuky zobrazenej na obrazovke (OSD)







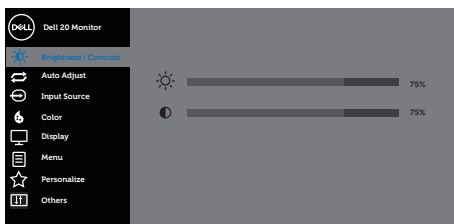

Vstup do sústavy ponuky

 **POZNÁMKA:** Pri prechode do ďalšej ponuky, ukončení ponuky OSD alebo pri čakaní na automatické zatvorenie ponuky OSD sú automaticky uložené všetky zmeny, ktoré vykonáte.









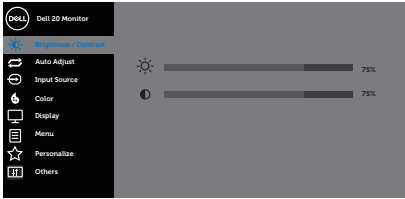

1. Stlačením tlačidla  zobrazíte hlavnú ponuku OSD.

Hlavná ponuka pre digitálny vstup (VGA/HDMI/DP)



2. Ak sa chcete pohybovať medzi možnosťami nastavení, stlačte tlačidlo  a tlačidlo . Pri presúvaní z jednej ikony na druhú sa zvýrazní názov danej voľby.
3. Ak chcete aktivovať zvýraznenú možnosť, stlačte tlačidlo .
4. Ak chcete vybrať požadovaný parameter, stlačte tlačidlá  a .
5. Ak chcete vykonať zmeny, stlačte tlačidlo  a potom tlačidlo  alebo  podľa indikátorov v ponuke.
6. Ak sa chcete vrátiť do hlavnej ponuky, stlačte tlačidlo .



Ikona	Ponuka a doplnkové ponuky	Popis
	Brightness/ Contrast (Jas/Kontrast)	<p>Pomocou tejto ponuky aktivujete nastavenie brightness/contrast (jasu/kontrastu).</p>  <p style="text-align: right;">     </p>
	Brightness (Jas)	<p>Jasom sa nastavuje svetelnosť podsvietenia. Ak chcete zvýšiť jas, stlačte tlačidlo ; ak chcete znížiť jas (min. hodnota 0/max. hodnota 100), stlačte tlačidlo .</p> <p> POZNÁMKA: Ručné nastavovanie jasu je zablokované, keď je zapnutý dynamický kontrast.</p>
	Contrast (Kontrast)	<p>Najskôr nastavte jas a potom nastavte kontrast len vtedy, keď je potrebné ďalšie nastavenie. Ak chcete zvýšiť kontrast, stlačte tlačidlo ; ak chcete znížiť kontrast (min. hodnota 0/max. hodnota 100), stlačte tlačidlo .</p> <p>Funkciou Kontrast sa nastavuje stupeň rozdielu medzi tmavými a svetlými časťami obrazovky monitora.</p>





Auto Adjust (Automatické nastavenie)

Týmto tlačidlom môžete aktivovať automatické nastavenie a ponuku úprav.

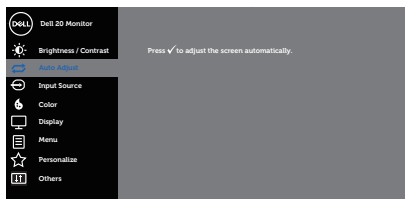

Keď sa monitor samočinne nastavuje na aktuálny vstup, na čiernej obrazovke sa zobrazí nasledujúce dialógové okno:







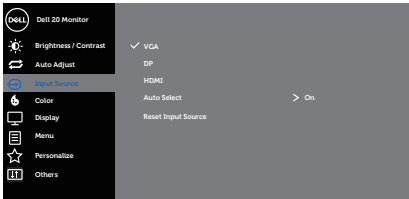

Auto Adjustment in Progress...

Funkcia Automatické nastavenie umožňuje, aby sa monitor samočinne nastavil na prichádzajúci obrazový signál. Po vykonaní automatického nastavenia môžete v možnosti Nastavenia zobrazenia doladiť monitor pomocou ovládacích prvkov Synchronizácia pixlov (hrubé) a Fáza (jemné).

 **POZNÁMKA: Automatické nastavenie nebude fungovať, keď toto tlačidlo stlačíte pri absencii aktívneho vstupného signálu obrazu, alebo keď nie sú pripojené káble.**

Táto možnosť je dostupná len vtedy, keď používate analógový konektor (VGA).

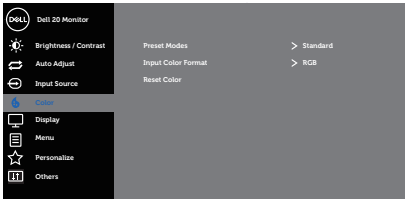

	<p>Input Source (Vstupný zdroj)</p>	<p>Ponuku Vstupný zdroj používajte na vyberanie rôznych obrazových signálov, ktoré sa môžu pripojiť k monitoru.</p>  <p style="text-align: right;">  </p>
	<p>VGA</p>	<p>Keď používate analógový konektor (VGA), zvolte vstup VGA. Ak chcete vybrať vstupný zdroj VGA, stlačte tlačidlo .</p>
	<p>DP</p>	<p>Keď používate konektor DP, zvolte vstup DP. Ak chcete vybrať vstupný zdroj DP, stlačte tlačidlo .</p>
	<p>HDMI</p>	<p>Keď používate konektor HDMI, zvolte vstup HDMI. Ak chcete zvoliť vstupný zdroj HDMI, stlačte tlačidlo .</p>
	<p>Auto Select (Automatický výber)</p>	<p>Ak chcete vyhľadať dostupné vstupné signály, zvolte funkciu Automatická voľba.</p>
	<p>Reset Input Source (Obnovenie pôvodného nastavenia vstupného zdroja)</p>	<p>Túto možnosť vyberte, ak chcete obnoviť predvolené nastavenie vstupného zdroja.</p>
	<p>Color (Farby)</p>	<p>Ak chcete upraviť režimy nastavenia farieb, vyberte funkciu Farby.</p>  <p style="text-align: right;">  </p>



Preset Modes (Predvolené režimy)



Keď zvolíte položku Režimy predvolby, zo zoznamu môžete vyberať možnosti standard (Standardný), ComfortView (Príjemné zobrazenie), multimédia (Multimédiá), movie (Film), game (Hra), warm (Teplá), cool (Studená) alebo custom color (Používateľské farby).

- Standard (Štandardný): Zavádza predvolené nastavenia farieb. Ide o štandardný predvolený režim.
- ComfortView: Zníži sa úroveň modrého svetla vyžarovaného obrazovkou, aby bolo sledovanie pre vaše oči pohodlnejšie.

 **POZNÁMKA: Optimalizácia pohodlia sledovania pomocou obrazovky bez blikania.**

 **UPOZORNENIE: Možné dlhodobé účinky vyžarovania modrého svetla z monitora môžu spôsobiť poškodenie zraku vrátane únavu očí alebo preťaženia očí v dôsledku sledovania digitálnych zobrazovacích zariadení. Pozrite si časť [Bezpečnostné pokyny](#).**





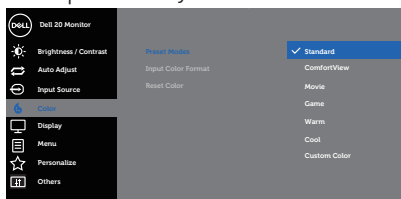

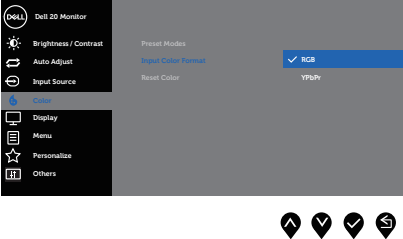



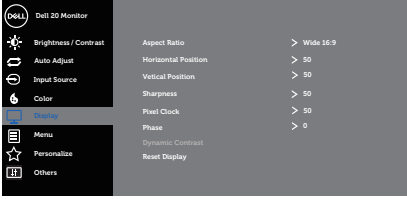



- Movie (Film): Načítava nastavenia farieb, ktoré sú ideálne pre filmy.
- Game (Hra): Načítava nastavenia farieb, ktoré sú ideálne pre väčšinu herných aplikácií.
- Warm (Teplá): Zvyšuje teplotu farieb. S červeným a žltým odtieňom sa obrazovka javí teplejšia.
- Cool (Studená): Znižuje teplotu farieb. S modrým odtieňom sa obrazovka javí studenšia.
- Custom Color (Používateľské farby): Umožňuje manuálne upraviť nastavenia farieb.

Ak chcete nastaviť tri farby, stlačte tlačidlo  a tlačidlo . Vyberte hodnoty (R, G, B) a vytvorte si vlastný režim predvolených farieb.









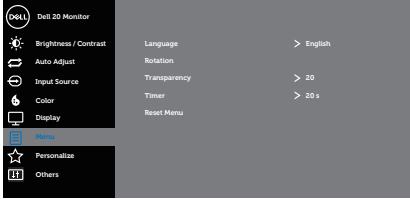

<p>Input Color Format (Vstupný formát farieb)</p>	<p>Umožňuje nastaviť režim obrazového vstupu na:</p> <ul style="list-style-type: none"> • RGB: Túto možnosť zvolíte vtedy, keď je monitor pripojený k počítaču alebo DVD prehrávaču pomocou kábla HDMI. • YPbPr: Túto možnosť zvolíte vtedy, ak DVD prehrávač podporuje len výstup YPbPr. 
<p>Reset Color (Obnoviť farby)</p>	<p>Nastavenia farieb monitora vynulujete na nastavenia z výroby.</p>



	<p>Display (Zobrazenie)</p>	<p>Nastavenie Zobrazenie použite na nastavenie obrazu.</p>  <p style="text-align: right;">     </p>
	<p>Aspect Ratio (Zobrazovací pomer)</p>	<p>Pomer šírky k výške obrazu nastavte na širokouhlý 16:9, 4:3 alebo 5:4.</p>
	<p>Horizontal Position (Ovládacie prvky horizontálnej polohy)</p>	<p>Ak chcete upraviť ľavú a pravú polohu obrazu, použite tlačidlo  alebo . Minimálna hodnota je „0“ (-). Maximálna hodnota je „100“ (-).</p>
	<p>Vertical Position (Ovládacie prvky vertikálnej polohy)</p>	<p>Ak chcete upraviť vertikálnu polohu obrazu, stlačte tlačidlo  alebo . Minimálna hodnota je „0“ (-). Maximálna hodnota je „100“ (-).</p>
	<p>Sharpness (Ostroť)</p>	<p>Touto funkciou je možné vytvoriť ostrejší alebo mäkší obraz. Ak chcete nastaviť ostrosť od 0 do 100, stlačte tlačidlo  alebo tlačidlo .</p>
	<p>Pixel Clock (Synchronizácia pixlov)</p>	<p>Pomocou nastavení Phase (Fáza) a Pixel Clock (synchronizácie pixlov) môžete lepšie nastaviť monitor podľa vašich preferencií. Ak chcete obraz upraviť na najvyššiu kvalitu, stlačte tlačidlo  alebo tlačidlo .</p>
	<p>Phase (Fáza)</p>	<p>Ak sa nastavením možnosti Phase (Fáza) nedosiahnu vyhovujúce výsledky, použite nastavenie možnosti Pixel Clock (Synchronizácia pixlov) a potom znovu použite možnosť Phase (Fáza).</p>
	<p>Dynamic Contrast (Dynamický kontrast)</p>	<p>Umožňuje zvýšiť úroveň kontrastu pre ostrejší a podrobnejší obraz. Stlačením tlačidla  zvolíte zapnutie alebo vypnutie dynamického kontrastu.</p> <p> POZNÁMKA: Možnosť Dynamic contrast (Dynamický kontrast) poskytuje vyšší kontrast, ak zvolíte predvolený režim game (hra) alebo movie (film).</p>
	<p>Reset Display (Obnoviť zobrazenie)</p>	<p>Túto možnosť vyberte vtedy, keď chcete obnoviť štandardné nastavenia zobrazenia.</p>



	Menu (Ponuka)	<p>Túto možnosť vyberte vtedy, keď chcete upraviť nastavenia ponuky OSD, ako sú jazyky ponuky OSD, doba, počas ktorej ponuka zostáva na obrazovke, a tak ďalej.</p>  <p style="text-align: right;">     </p>
	Language (Jazyk)	<p>Možnosť Jazyk (Language) umožňuje nastaviť zobrazenie ponuky OSD v jednom z ôsmich jazykov (English, Español, Français, Deutsch, Português (Brasil), Русский, 简体中文 alebo 日本語).</p>
	Rotation (Otáčanie)	<p>Ponuku OSD otočí dolava o 90 stupňov. Túto ponuku môžete nastaviť podľa možnosti otočenie zobrazenia.</p>
	Transparency (Priehľadnosť)	<p>Pomocou tejto možnosti môžete zmeniť priehľadnosť ponuky stlačením tlačidiel  a  od 0 do 100.</p>
	Timer (Časovač)	<p>Doba zobrazenia OSD: nastaví sa doba, počas ktorej ponuka OSD zostáva aktívna po naposledy stlačení tlačidla.</p> <p>Stlačením tlačidla  alebo  nastavíte posuvný ovládač v 1-sekundových prírastkoch od 5 do 60 sekúnd.</p>
	Reset Menu (Ponuka Obnoviť)	<p>Resetujte všetky nastavenia OSD na predvolené hodnoty z výroby.</p>





Personalize (Prispôsobiť)

Túto možnosť zvolíte na úpravu nastavení vlastného prispôsobenia.

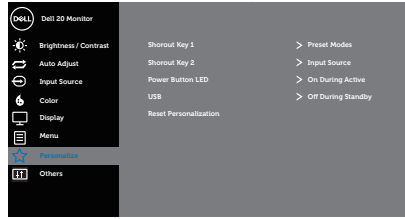

Shortcut Key 1 (Klávesová skratka č. 1)

Používateľ môže vybrať jednu z nasledujúcich položiek: preset modes (predvolené režimy), brightness/contrast (jas/kontrast), auto adjust (automatické nastavenie), input source (vstupný zdroj), aspect ratio (pomer strán), rotation (otočenie) na nastavenie ako klávesová skratka 1.

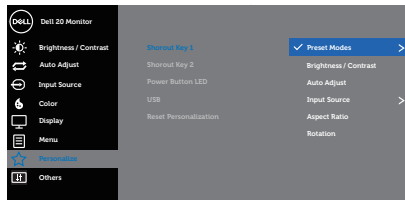





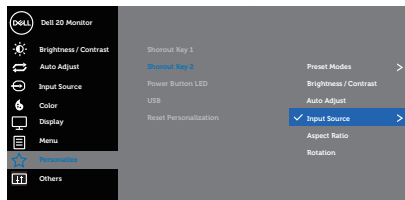

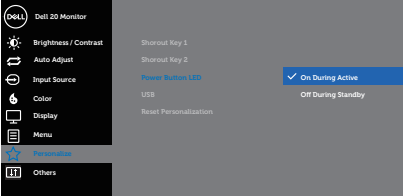
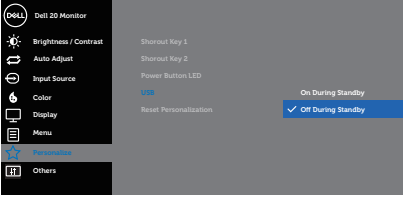
Shortcut Key 2 (Klávesová skratka č. 2)

Používateľ môže vybrať jednu z nasledujúcich položiek: preset modes (predvolené režimy), brightness/contrast (jas/kontrast), auto adjust (automatické nastavenie), input source (vstupný zdroj), aspect ratio (pomer strán), rotation (otočenie) na nastavenie ako klávesová skratka 2.

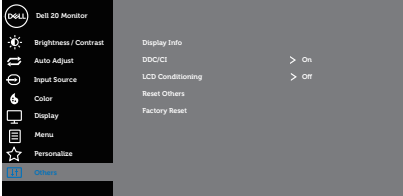

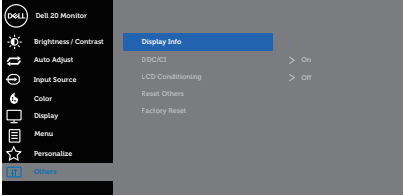
<p>Power Button LED (LED indikátor hlavného vypínača)</p>	<p>Umožňuje nastaviť napájanie svetelného indikátora LED tak, aby svietil, keď je zapnutý, alebo aby nesvietil, keď je zapnutý, aby sa šetrilo energiou.</p>  <p style="text-align: right;">▲ ▼ ✓ Ⓢ</p>
<p>USB</p>	<p>Keď je monitor v pohotovostnom režime, umožňuje zapnúť alebo vypnúť funkciu USB.</p> <p>POZNÁMKA: Možnosť Zapnúť/Vypnúť USB je v pohotovostnom režime k dispozícii len vtedy, keď je odpojený výstupný kábel USB. Táto možnosť je zatienená, keď je zapojený výstupný kábel USB.</p>  <p style="text-align: right;">▲ ▼ ✓ Ⓢ</p>
<p>Reset Personalization (Vynulovať možnosť Prispôbiť)</p>	<p>Všetky nastavenia sa resetujú v rámci ponuky Personalize (Vlastné prispôsobenie) na predvolené.</p>

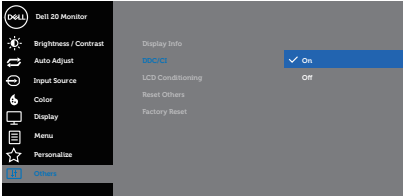

	<p>Others (Ďalšie nastavenia)</p>	 
	<p>Display Info (Informácie o displeji)</p>	 
	<p>DDC/CI</p>	<p>Rozhranie DDC/CI (Display Data Channel/Command Interface) umožňuje nastavenie parametrov vášho monitora (jas, vyváženie farieb, atď.) pomocou softvéru v počítači. Túto funkciu môžete deaktivovať voľbou možnosti off (Vyp.). Najlepší používateľský zážitok a optimálny výkon monitora dosiahnete vtedy, keď túto funkciu aktivujete voľbou možnosti on (Zap.).</p>  
	<p>LCD Conditioning (Prispôsobenie LCD monitora)</p>	<p>Pomáha znížiť výskyt prípadov zvyškového obrazu na monitore. V závislosti na stupni zvyškového obrazu môže spustenie programu nejakú dobu trvať. Ak chcete spustiť upravovanie LCD monitora, zvolte možnosť On (Zap.).</p>
	<p>Reset Others (Resetovať ďalšie nastavenia)</p>	<p>Všetky nastavenia v ponuke others setting (ďalšie nastavenia) resetujete na predvolené hodnoty z výroby.</p>
	<p>Factory Reset (Továrenské resetovanie)</p>	<p>Resetujte všetky nastavenia vynulujte na predvolené hodnoty z výroby.</p>



 **POZNÁMKA: Váš monitor je vybavený vstavanou funkciou, ktorá automaticky kalibruje jas ako náhradu za starnutie kontrolky LED.**

Výstražné hlásenia OSD

Keď je aktivovaná funkcia **Dynamic Contrast (Dynamický kontrast)** (v týchto predvolených režimoch: **Game (Hra)** alebo **Movie (Film)**), ručné nastavenie jasú je zablokované.

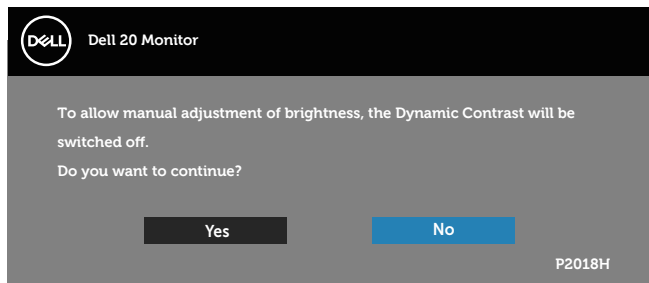

Keď monitor nepodporuje konkrétne rozlíšenie zobrazenia, zobrazí sa nasledujúce hlásenie:

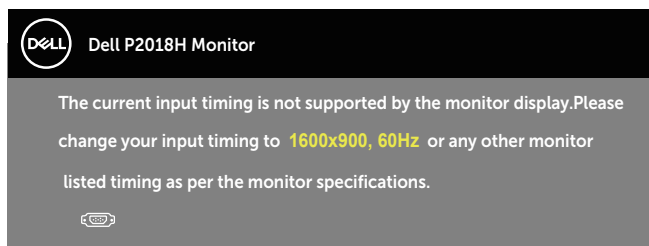

To znamená, že monitor nemôže byť zosynchronizovaný so signálom, ktorý prijíma z počítača. Adresovateľné rozsahy horizontálnej a vertikálnej frekvencie pre tento monitor si pozrite v časti [Technické parametre monitora](#). Odporúčaný režim je 1600 x 900.

Pred zablokovaním funkcie **DDC/CI (Rozhranie Display Data Channel/Command)** sa zobrazí nasledujúce hlásenie:

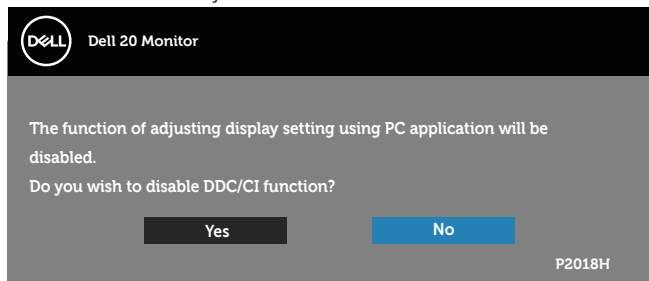

Keď monitor prejde do **Power Save Mode (Úsporný režim)**, zobrazí sa nasledujúce hlásenie:

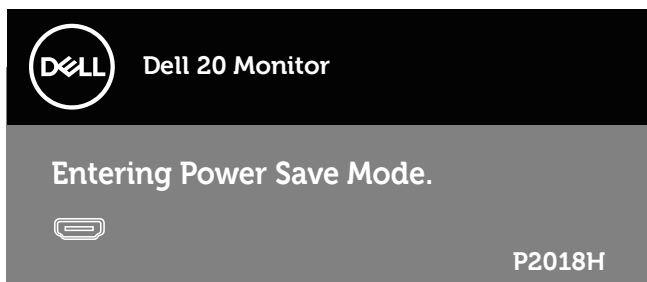

Ak stlačíte ktorékoľvek tlačidlo okrem tlačidla Napájanie, nasledovné hlásenia sa zobrazia v závislosti od vybraného vstupu:

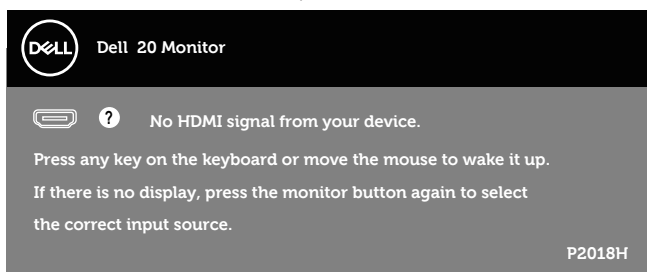

Ak nie je pripojený kábel VGA, HDMI alebo DP, zobrazí sa pohyblivé dialógové okno, ako je znázornené nižšie. Ak sa monitor ponechá v tomto stave, po uplynutí 4 minút sa prepne do úsporného režimu.

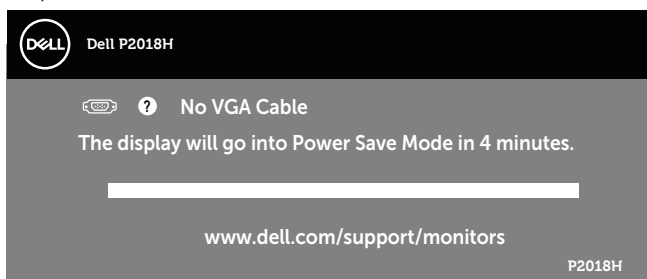

alebo



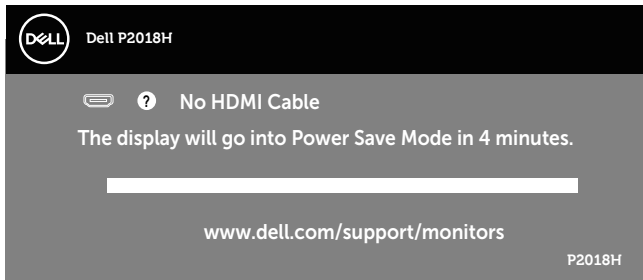

alebo

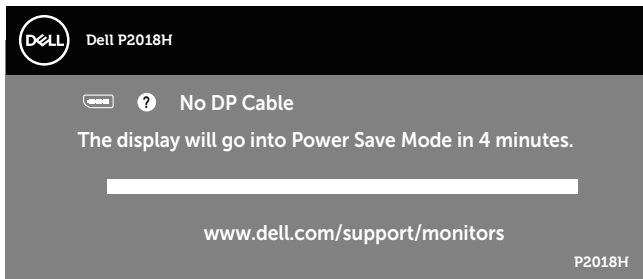

OSD funguje len v štandardnom prevádzkovom režime. Keď sa v režime Vypnutá aktívna prevádzka stlačí ľubovoľné tlačidlo, zobrazí sa nasledujúce hlásenie:

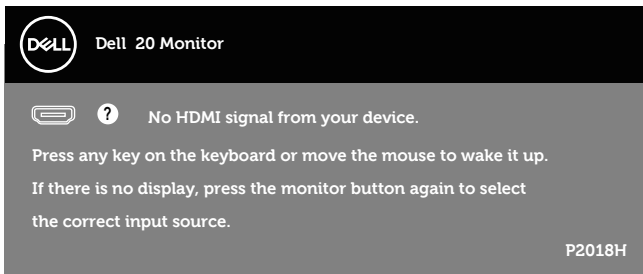

Aby ste získali prístup k OSD, zapnite počítač a monitor.
Ďalšie informácie nájdete uvedené v časti [Riešenie problémov](#).



Zostavenie monitora

Nastavenie maximálneho rozlíšenia

Ak chcete nastaviť maximálne rozlíšenie pre monitor:

V systémoch Windows® 7, Windows® 8 a Windows® 8.1:

1. Len v prípade operačných systémov Windows 8 a Windows 8.1 zvolte dlaždicu Pracovná plocha na prepnutie na klasickú pracovnú plochu.
2. Pravým tlačidlom kliknite na pracovnú plochu a kliknite na **Screen resolution (Rozlíšenie obrazovky)**.
3. Kliknite na rozbalovací zoznam pre rozlíšenie obrazovky a zvolte **1600 x 900**
4. Kliknite na tlačidlo **OK**.

V systéme Windows® 10:

1. Pravým tlačidlom myši kliknite na pracovnú plochu a kliknite na **Display settings (Nastavenia zobrazenia)**.
2. Kliknite na **Advanced display settings (Rozšírené nastavenia zobrazenia)**.
3. Kliknite na rozbalovací zoznam pre **Resolution (Rozlíšenie)** a zvolte **1600 x 900**.
4. Kliknite na tlačidlo **Použiť**.

Ak sa vám nedarí nastaviť rozlíšenie **1600 x 900** ako voľba, zrejme budete musieť aktualizovať váš grafický ovládač. V závislosti od počítača vykonajte jeden z nasledujúcich postupov:

Ak vlastníte stolový alebo prenosný počítač značky Dell:

- Prejdite na stránku www.dell.com/support zadajte číslo servisného štítka a pre grafickú kartu si stiahnite najnovší ovládač.

Ak používate počítač inej značky, ako Dell (prenosný alebo stolový):

- Prejdite na stránku technickej podpory pre váš počítač a stiahnite si najnovšie grafické ovládače.
- Prejdite na internetovú stránku grafickej karty a stiahnite si najnovšie grafické ovládače.



Používanie možností Nakláňanie, Otočenie, Zvislé rozšírenie

POZNÁMKA: Platí pre monitor so stojanom. Keď ste si zakúpili iný stojan, návod na zostavenie si pozrite v príslušnej príručke na namontovanie stojana.

Nakláňanie, Natočenie

Monitor so vstavaným stojanom môžete nakláňať tak, aby ste získali čo najpohodlnejší uhol na pozeranie.

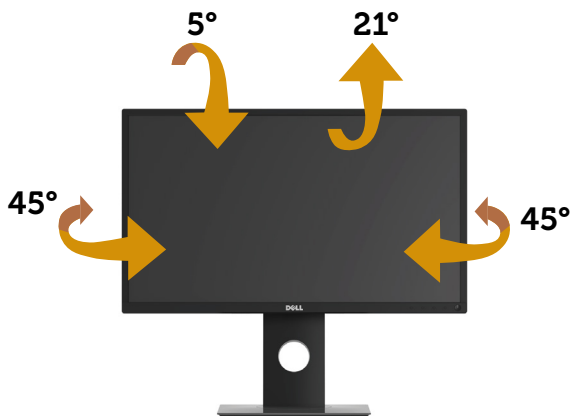

POZNÁMKA: Stojan je pri expedovaní z výrobného závodu odpojený od monitora.

Zvislé rozšírenie

POZNÁMKA: Stojan sa vysúva zvisle maximálne o 130 mm. Dolný obrázok znázorňuje spôsob zvislého vysunutia stojana.

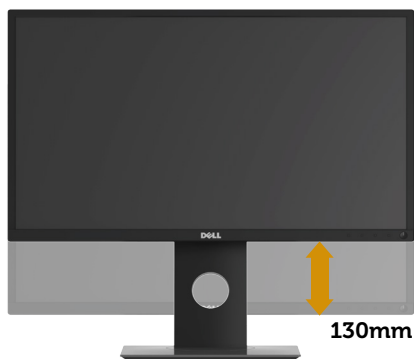

Otočenie monitora

Monitor musí byť pred otočením úplne zvisle vysunutý (**Zvislé rozšírenie**) a úplne naklonený hore, aby sa zabránilo narazeniu spodného okraja monitora.

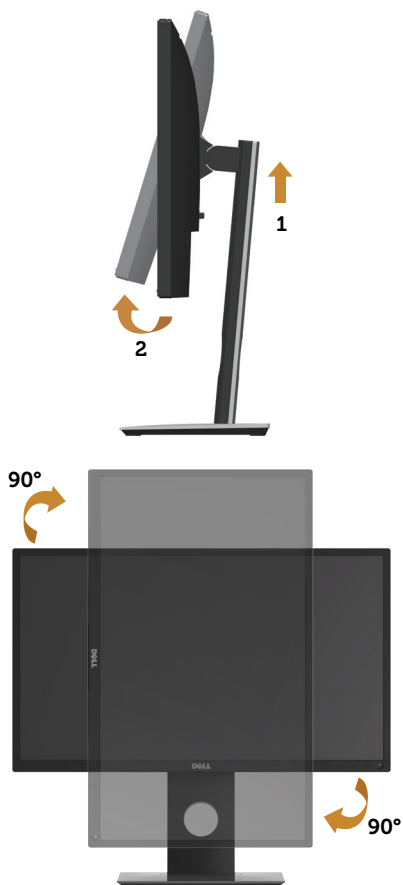

POZNÁMKA: Ak chcete v počítači Dell používať funkciu Otočenie zobrazenia (zobrazenie Na šírku a Na výšku), musíte aktualizovať grafickú kartu, ktorá sa nedodáva s týmto monitorom. Ak si chcete stiahnuť ovládač grafickej karty, prejdite na stránku www.dell.com/support a v časti Download (Stiahnuť) vyhľadajte najnovšie aktualizácie pre ovládače obrazu.



 **POZNÁMKA: V režime Zobrazenie na výšku sa môže vyskytnúť zníženie výkonu grafických aplikácií (hry vo formáte 3D a podobne).**

Úprava nastavení otáčania zobrazenia vášho systému

Ak chcete upraviť nastavenia otáčania zobrazenia vášho systému, po otočení monitora musíte vykonať nižšie uvedené kroky.

 **POZNÁMKA: Ak používate monitor s počítačom inej značky ako Dell, informácie o otáčaní zobrazeného „obsahu“ si vyhľadajte na internetovej stránke ovládača grafiky alebo na internetovej stránke výrobcu vášho počítača.**

Ak chcete upraviť nastavenia otáčania zobrazenia:

1. Pravým tlačidlom myši kliknite na pracovnú plochu a kliknite na **Properties (Vlastnosti)**.
2. Zvoľte záložku **Settings (Nastavenia)** a kliknite na **Advanced (Rozšírené)**.
3. Ak máte grafickú kartu ATI, zvoľte záložku **Rotation (Otočenie)** a nastavte uprednostnené otočenie.
4. Ak máte grafickú kartu nVidia, kliknite na záložku **nVidia**, v ľavom stĺpci zvoľte **NVRotate**, a potom zvoľte uprednostnené otočenie.
5. Ak používate grafickú kartu Intel®, zvoľte záložku grafickej karty **Intel**, kliknite na **Graphic Properties (Vlastnosti grafickej karty)**, zvoľte záložku **Rotation (Otočenie)**, a potom nastavte uprednostnené otočenie.

 **POZNÁMKA: Ak sa vám nezobrazí možnosť otočenia alebo ak nesprávne funguje, prejdite na lokalitu www.dell.com/support a prevezmite si najnovší ovládač pre vašu grafickú kartu.**



Riešenie problémov

⚠ VÝSTRAHA: Skôr, než začnete akékoľvek postupy podľa tohto odseku, prečítajte si **Bezpečnostné pokyny**.

Samokontrola

Tento monitor je vybavený funkciou Samokontrola, ktorá umožňuje zistiť, či monitor správne funguje. Ak je monitor aj počítač správne zapojený, ale obrazovka zostane tmavá, samokontrolu monitora spustíte podľa nasledujúcich krokov:

1. Vypnite počítač aj monitor.
2. Odpojte všetky video káble od monitora. Počítač týmto spôsobom nemusí byť zapojený.
3. Zapnite monitor.

Ak monitor správne funguje, zistí, že neexistuje žiadny signál a zobrazí sa jedno z nasledujúcich hlásení. V režime samokontroly svieti biely indikátor napájania LED.

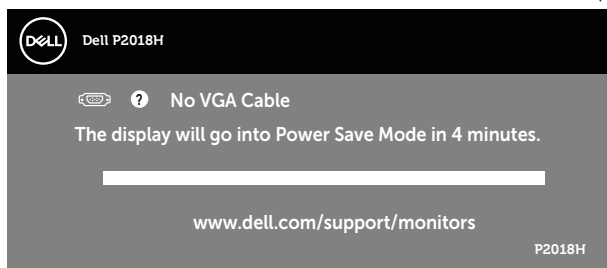

alebo

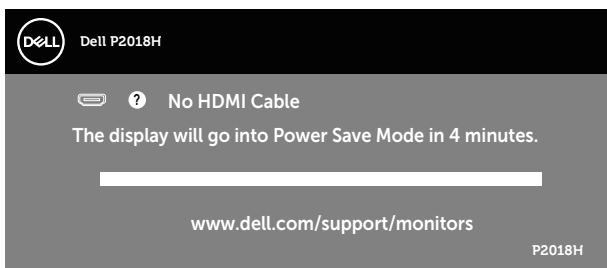

alebo

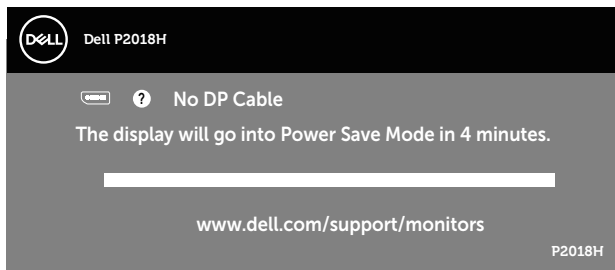

POZNÁMKA: Toto dialógové okno sa tiež zobrazí v normálnej prevádzke systému, ak je video kábel odpojený alebo poškodený.

4. Monitor vypnite a znovu zapojte video kábel; potom zapnite aj počítač aj monitor.

Ak po opätovnom pripojení káblov monitor zostane tmavý, skontrolujte radič videa a počítač.



Vstavaná diagnostika

Tento monitor má vstavaný diagnostický nástroj, ktorý vám pomôže určiť, či vyskytnutá abnormalita obrazovky predstavuje vnútorný problém monitora alebo počítača a grafickej karty.

POZNÁMKA: Vstavaný diagnostický nástroj môžete spustiť iba v prípade, keď je video kábel odpojený a monitor je v režime samokontroly.

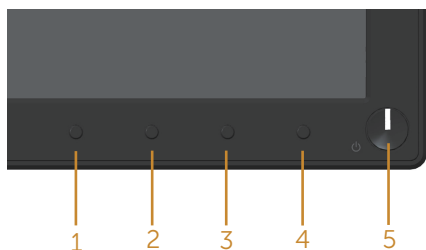

Spustenie vstavanej diagnostiky:

1. Uistite sa, že obrazovka je čistá (na povrchu obrazovky nesmie byť prach).
2. Zo zadnej strany počítača alebo monitora odpojte video kábel(le). Monitor sa prepne do režimu Samokontrola.
3. Súčasne na prednom paneli stlačte a na 5 sekúnd podržte **Tlačidlo 1**. Zobrazí sa šedá obrazovka.
4. Obrazovku starostlivo skontrolujte ohľadne akýchkoľvek abnormalít.
5. Znovu stlačte **Tlačidlo 1** na prednom paneli. Farba obrazovky sa zmení na červenú.
6. Skontrolujte obrazovku, či nevykazuje žiadne abnormality.
7. Zopakovaním krokov č. 5 a 6 skontrolujte zelené, modré a biele textové obrazovky.

Tento test je skončený, keď sa zobrazí obrazovka s textom. Ak chcete ukončiť, znovu stlačte **Tlačidlo 1**.

Pokiaľ sa vstavaným diagnostickým nástrojom nezistia žiadne abnormality na obrazovke, monitor funguje správne. Skontrolujte grafickú kartu a počítač.



Bežné poruchy

V nasledovnej tabuľke sa uvádzajú všeobecné informácie o bežných problémoch monitora, ktoré sa môžu vyskytnúť, ako aj možné riešenia:

Bežné symptómy	Možné riešenia
Žiadny obraz/indikátor LED napájania nesvieti	<ul style="list-style-type: none">• Uistite sa, že video kábel je k monitoru a počítaču správne zapojený a zaistený.• Skontrolujte, či elektrická zásuvka správne funguje tak, že do nej zapojíte iné elektrické zariadenie.• Uistite sa, že je zvolený správny vstupný zdroj prostredníctvom ponuky Input Source (Vstupný zdroj).
Žiadny obraz/LED indikátor napájania nesvieti	<ul style="list-style-type: none">• Pomocou OSD zvýšte jas a kontrast.• Zapnite funkciu Samokontrola monitora.• Skontrolujte, či kolíky v konektore video kábla nie sú zohnuté alebo poškodené.• Spustite vstavanú diagnostiku.• Uistite sa, že je zvolený správny vstupný zdroj prostredníctvom ponuky Input Source (Vstupný zdroj).
Nedostatočné zaostrenie	<ul style="list-style-type: none">• Odstráňte predĺžovacie video káble.• Resetujte monitor na Nastavenia z výroby (Factory Reset (Továrenské resetovanie)).• Rozlíšenie obrazu zmeňte na správny pomer strán.
Obraz kolíše alebo sa trasie	<ul style="list-style-type: none">• Resetujte monitor na Nastavenia z výroby (Factory Reset (Továrenské resetovanie)).• Skontrolujte činitele vonkajšieho prostredia.• Monitor premiestnite a vyskúšajte v inej miestnosti.
Chýbajúce pixle	<ul style="list-style-type: none">• Vypnite a zapnite napájanie.• Trvalo vypnutý pixel je normálna chyba, ktorá sa môže vyskytovať v technológii LCD.• Ďalšie informácie o zásadách kvality a pixloch monitorov od spoločnosti Dell nájdete na podpornej stránke spoločnosti Dell na adrese www.dell.com/support/monitors.
Prilepené pixle	<ul style="list-style-type: none">• Vypnite a zapnite napájanie.• Trvalo vypnutý pixel je normálna chyba, ktorá sa môže vyskytovať v technológii LCD.• Ďalšie informácie o zásadách kvality a pixloch monitorov od spoločnosti Dell nájdete na podpornej stránke spoločnosti Dell na adrese www.dell.com/support/monitors.
Problémy s nastavením jasů	<ul style="list-style-type: none">• Resetujte monitor na Nastavenia z výroby (Factory Reset (Továrenské resetovanie)).• V ponuke OSD nastavte ovládacie prvky jasů a kontrastu.
Geometrické skreslenie	<ul style="list-style-type: none">• Resetujte monitor na Nastavenia z výroby (Factory Reset (Továrenské resetovanie)).• Horizontálne a vertikálne ovládače nastavte pomocou ponuky OSD.



Horizontálne/vertikálne čiary	<ul style="list-style-type: none"> • Resetujte monitor na Nastavenia z výroby (Factory Reset (Továrenské resetovanie)). • Spustíte funkciu samokontroly monitora a zistíte, či sa tieto čiary objavujú aj v režime samokontroly. • Skontrolujte, či kolíky v konektore video kábla nie sú zohnuté alebo poškodené. • Spustíte vstavanú diagnostiku.
Problémy so synchronizáciou	<ul style="list-style-type: none"> • Resetujte monitor na Nastavenia z výroby (Factory Reset (Továrenské resetovanie)). • Spustíte samokontroly monitora a zistíte, či sa rozhádzaná obrazovka objavuje aj v režime samokontroly. • Skontrolujte, či kolíky v konektore video kábla nie sú zohnuté alebo poškodené. • Počítač reštartujte v bezpečnom režime.
Problémy súvisiace s bezpečnosťou	<ul style="list-style-type: none"> • Nevykonávajte žiadne opatrenia na odstraňovanie porúch. • Okamžite sa obráťte na obchodné zastúpenie spoločnosti Dell.
Občasné problémy	<ul style="list-style-type: none"> • Uistite sa, že video kábel je do monitora a počítača správne zapojený a zaistený. • Resetujte monitor na Nastavenia z výroby (Factory Reset (Továrenské resetovanie)). • Spustíte funkciu samokontroly monitora a zistíte, či sa tento občasný problém objavuje aj v režime samokontroly.
Chýba farba	<ul style="list-style-type: none"> • Zapnite funkciu Samokontrola monitora. • Uistite sa, že video kábel je do monitora a počítača správne zapojený a zaistený. • Skontrolujte, či kolíky v konektore video kábla nie sú zohnuté alebo poškodené.
Nesprávna farba	<ul style="list-style-type: none"> • Režim Režimy Nastavenia Farieb zmeňte v ponuke OSD Nastavenia farieb na Graphics (Grafika) alebo Video v závislosti od používanej aplikácie. • Skúste iné Preset Modes (Predvolené režimy) v nastaveniach zobrazenia OSD Color (Farby). Upravte hodnotu R/G/B v položke Custom Color (Používateľské farby) v nastaveniach zobrazenia OSD Color (Farby). • Možnosť Input Color Format (Formát vstupných farieb) zmeňte na RGB alebo YPbPr v nastaveniach zobrazenia OSD Color (Farby). • Spustíte vstavanú diagnostiku.
Na monitore zostal dlhú dobu zvyškový obraz zo statického obrazu.	<ul style="list-style-type: none"> • Pomocou funkcie Správa napájania vypnite monitor vždy, keď sa práve nepoužíva (ďalšie informácie nájdete v časti Režimy správy napájania). • Prípadne môžete použiť dynamicky sa meniaci šetrič obrazovky.
Násobný obraz alebo presvetlenie okrajov obrazu	<ul style="list-style-type: none"> • Zmeňte Response Time (Čas odozvy) v položke Display (Zobrazenie) OSD na Fast (Rýchla) alebo Normal (Normálna) v závislosti od vašej aplikácie a použitia.



Špecifické poruchy výrobu

Špecifické symptómy	Možné riešenia
Obraz na obrazovke je príliš malý	<ul style="list-style-type: none">Nastavenie Aspect Ratio (Pomer strán) skontrolujte v zobrazení OSD Nastavenia zobrazenia.Resetujte monitor na Nastavenia z výroby (Factory Reset (Továrenské resetovanie)).
Monitor nemožno nastaviť pomocou tlačidiel na prednom paneli.	<ul style="list-style-type: none">Monitor vypnite, napájací kábel odpojte a znovu ho zapojte a potom monitor zapnite.Skontrolujte, či je zablokovaná ponuka OSD. Ak áno, odblokujete ho tak, že na 6 sekúnd podržíte stlačené tlačidlo na ľavej strane od tlačidla napájania.
Pri stláčaní užívateľských ovládacích prvkov nie je žiadny vstupný signál.	<ul style="list-style-type: none">Skontrolujte zdroj signálu. Posunutím myši alebo stlačením ktoréhokoľvek tlačidla na klávesnici sa uistite, že počítač nie je prepnutý do úsporného režimu.Skontrolujte, či je video kábel pripojený správne. V prípade potreby video kábel odpojte a znova pripojte.Resetujte počítač alebo video prehrávač.
Obraz nevyplní celú obrazovku	<ul style="list-style-type: none">Monitor môže vzhľadom k rôznym formátom obrazu (zobrazovací pomer) DVD zobrazovať na celú obrazovku.Spustite vstavanú diagnostiku.

Špecifické problémy univerzálnej sériovej zbernice (USB)

Špecifické symptómy	Možné riešenia
Rozhranie USB nefunguje.	<ul style="list-style-type: none">Skontrolujte, či je zapnutý monitor.Výstupný kábel znovu zapojte do počítača.Znovu pripojte periférne zariadenia USB (vstupný konektor).Monitor vypnite a potom znovu zapnite.Počítač reštartujte.Pre niektoré zariadenia USB, ako napríklad prenosný pevný disk (HDD), je potrebný vyšší elektrický prúd; zariadenie pripojte priamo do počítača.
Super-rýchlostné rozhranie USB 3.0 je pomalé	<ul style="list-style-type: none">Skontrolujte, či je váš počítač kompatibilný s rozhraním USB 3.0.Niektoré počítače sú vybavené portami USB 3.0, USB 2.0 a USB 1.1. Uistite sa, či používate správny port USB.Uistite sa, či používate správny port USB.Výstupný kábel znovu zapojte do počítača.Znovu pripojte periférne zariadenia USB (vstupný konektor).Počítač reštartujte.
Bezdrôtové periférne zariadenia USB prestanú pracovať po zapojení zariadenia USB 3.0	<ul style="list-style-type: none">Zvýšte vzdialenosť medzi periférnymi zariadeniami USB 3.0 a bezdrôtovým prijímačom USB.Bezdrôtový prijímač USB umiestnite čo najbližšie k bezdrôtovému zariadeniu USB.Bezdrôtový prijímač USB umiestnite pomocou predlžovacieho kábla USB čo najďalej od portu USB 3.0.



Príloha

Bezpečnostné pokyny

⚠ VÝSTRAHA: Používanie ovládacích prvkov, nastavení alebo postupov, ktoré sa v tejto dokumentácii neuvádzajú, môže mať za následok nebezpečenstvo úrazu elektrickým prúdom alebo mechanické poškodenie.

Informácie o bezpečnostných pokynoch nájdete v časti Informácie o bezpečnosti, životnom prostredí a právnych predpisoch (SERI).

⚠ VÝSTRAHA: Možné dlhodobé účinky vyžarovania modrého svetla z monitora môžu spôsobiť zdravotnú ujmu osôb, ako je preťaženie očí v dôsledku sledovania digitálnych zobrazovacích zariadení, únava očí a poškodenie zraku. Dlhodobé používanie monitora môže spôsobiť aj bolesť v niektorých častiach tela, ako sú krk, rameno, chrbát a plece.

Aby sa znížilo riziko preťaženia očí a bolesti krku/ramena/chrbta/pleca v dôsledku dlhodobého používania monitora, odporúčame vám nasledovné:

1. Nastavte vzdialenosť obrazovky 50 cm - 70 cm (20 až 28 palcov) od očí.
2. Po dlhodobom používaní monitora často žmurkajte, aby ste zvlhčili svoje oči, alebo ich zvlhčíte vodou.
3. Robte si pravidelné prestávky na 20 minút každé dve hodiny.
4. Počas prestávok pozrite mimo monitora a zahľadte sa na predmet vzdialený 20 stôp minimálne na 20 sekúnd.
5. Počas prestávok vykonávajte rozťahovacie cviky na uvoľnenie napätia v krku, ramene, chrbte a pleciach.

Oznamy FCC (len pre USA) a ďalšie informácie týkajúce sa právnych predpisov

1. Upozornenia Federálneho úradu pre telekomunikácie FCC a ďalšie regulačné informácie nájdete na webovej stránke pre súlad s regulačnými predpismi na adrese www.dell.com/regulatory_compliance.



Kontaktovanie spoločnosti Dell

Ak chcete kontaktovať spoločnosť Dell ohľadne predaja, technickej podpory alebo záležitostí týkajúcich sa zákazníckeho servisu:

1. Prejdite na www.dell.com/contactdell.
2. Svoju krajinu a región si vyhľadajte v rozbaľovacej ponuke Vybrať krajinu/región v spodnej časti tejto stránky.
3. Zvoľte príslušnú službu alebo odkaz na technickú podporu podľa vašej požiadavky alebo vyberte spôsob kontaktovania spoločnosti Dell, ktorý je pre vás pohodlný. Spoločnosť Dell poskytuje niekoľko možností technickej podpory a servisu on-line alebo po telefóne. Ich dostupnosť sa líši podľa krajiny a výrobku a niektoré služby nemusia byť vo vašej oblasti dostupné.



POZNÁMKA: Ak nemáte aktívne internetové pripojenie, kontaktné informácie môžete nájsť na objednávke, faktúre, dodacom liste, účtenke alebo v katalógu výrobkov spoločnosti Dell.

