



# Dell P2018H

## Instrukcja użytkownika

Model monitora: P2018H  
Model - zgodność z przepisami: P2018Hc



-  **UWAGA: UWAGA** oznacza ważną informację, która może pomóc w lepszym wykorzystaniu komputera.
-  **PRZESTROGA: PRZESTROGA** oznacza potencjalne niebezpieczeństwo uszkodzenia lub utraty danych, w przypadku nie zastosowania się do instrukcji.
-  **OSTRZEŻENIE: OSTRZEŻENIE** oznacza potencjalną możliwość wystąpienia uszkodzenia własności, obrażeń osób lub śmierci.

**Copyright © 2017 Dell Inc. lub jej firmy zależne. Wszelkie prawa zastrzeżone.** Dell, EMC i inne znaki towarowe to znaki towarowe firmy Dell Inc. lub jej firm zależnych. Pozostałe znaki towarowe mogą być znakami towarowymi odpowiednich firm.

2017 – 09

Rev. A00

# Spis treści

<b>Informacje o monitorze</b> . . . . .	<b>6</b>
Zawartość opakowania . . . . .	6
Właściwości produktu . . . . .	8
Identyfikacja części i elementów sterowania . . . . .	9
Widok z przodu . . . . .	9
Widok od tyłu . . . . .	10
Widok z boku . . . . .	11
Widok z dołu . . . . .	12
Dane techniczne monitora . . . . .	13
Dane techniczne rozdzielczości . . . . .	14
Obsługiwane tryby wideo . . . . .	14
Wstępnie ustawione tryby wyświetlania . . . . .	15
Parametry elektryczne . . . . .	15
Charakterystyki fizyczne . . . . .	16
Charakterystyki środowiskowe . . . . .	17
Tryby zarządzania zasilaniem . . . . .	18
Przypisanie styków . . . . .	20
Interfejs uniwersalnej magistrali szeregowej (USB) . . . . .	23
Zgodność z Plug and Play . . . . .	26
Polityka jakości i pikseli monitora LCD . . . . .	26
Wskazówki dotyczące konserwacji . . . . .	26
Czyszczenie monitora . . . . .	26



<b>Ustawianie monitora</b> . . . . .	<b>27</b>
Montaż podstawy . . . . .	27
Podłączanie monitora . . . . .	29
Porządkowanie kabli . . . . .	31
Odłączanie podstawy monitora . . . . .	32
Montaż na ścianie (opcjonalnie) . . . . .	33
<b>Obsługa monitora</b> . . . . .	<b>34</b>
Włączanie zasilania monitora . . . . .	34
Opcje menu Język . . . . .	34
Używanie elementów sterowania na panelu przednim . . . . .	35
Elementy sterowania menu OSD . . . . .	36
Korzystanie z menu ekranowego (OSD). . . . .	37
Dostęp do systemu menu . . . . .	37
<b>Komunikaty ostrzegawcze OSD</b> . . . . .	<b>48</b>
Ustawianie monitora . . . . .	51
Ustawianie maksymalnej rozdzielczości . . . . .	51
Używanie funkcji Nachylenie, Przekręcanie i Wysuwanie w pionie . . . . .	52
Nachylenie, Przekręcanie . . . . .	52
Wysuwanie w pionie. . . . .	52
Obracanie monitora . . . . .	53
<b>Rozwiązywanie problemów</b> . . . . .	<b>55</b>
Autotest . . . . .	55
Wbudowane testy diagnostyczne . . . . .	57
Typowe problemy. . . . .	58
Problemy charakterystyczne dla produktu . . . . .	60



Problemy specyficzne dla interfejsu uniwersalnej magistrali szeregowej (USB). . . . .	60
<b>Dodatek . . . . .</b>	<b>60</b>
<b>Instrukcje bezpieczeństwa . . . . .</b>	<b>61</b>
<b>Uwagi FCC (tylko USA) i inne informacje dotyczące przepisów. . . . .</b>	<b>61</b>
<b>Kontaktowanie się z firmą Dell. . . . .</b>	<b>62</b>



# Informacje o monitorze

## Zawartość opakowania

Monitor jest dostarczany z pokazanymi w tabeli poniżej komponentami. W przypadku braku komponentów należy skontaktować się z działem pomocy technicznej Dell.

Więcej informacji można znaleźć w części [Kontaktowanie się z firmą Dell](#).

**UWAGA: Niektóre elementy mogą być opcjonalne i nie są dostarczane z danym monitorem. Niektóre funkcje lub multimedia mogą być niedostępne w niektórych krajach.**

	Monitor
	Wspornik podstawy
	Podstawa
	Kabel zasilający (zależy od kraju)



	<p>Kabel VGA</p>
	<p>Kabel DP</p>
	<p>Kabel USB 3.0 wysyłania danych (do obsługi portów USB monitora)</p>
	<ul style="list-style-type: none"> <li>• Nośnik Sterowniki i dokumentacja</li> <li>• Instrukcja szybkiej instalacji</li> <li>• Informacje dotyczące bezpieczeństwa i przepisów</li> </ul>



## Właściwości produktu

Monitor płaskoekranowy **Dell P2018H** jest wyposażony w aktywną matrycę, tranzystory cienkowarstwowe (TFT), wyświetlacz ciekłokrystaliczny (LCD) i podświetlenie LED. Właściwości monitora:

- **P2018H:** Widoczny obszar wyświetlacza 49,5 cm (19,5 cala) (mierzony po przekątnej). Rozdzielczość 1600 x 900, plus pełnoekranowa obsługa niższych rozdzielczości.
- Obsługa plug and play, jeśli funkcja ta jest wspierana przez system.
- Złącza VGA, HDMI i DisplayPort.
- Wyposażony w 1 port USB wysyłania danych i 2 porty USB 2.0/2 porty USB 3.0 pobierania danych.
- Regulacje z użyciem menu ekranowego (OSD, On-Screen Display) ułatwiają konfigurację i optymalizację ekranu.
- Nośnik z oprogramowaniem i dokumentacją, zawierający plik informacji (INF), plik ICM (Image Color Matching File) i dokumentację produktu.
- Oprogramowanie Dell Display Manager (na płycie CD dostarczonej z monitorem).
- Zabezpieczenie - gniazdo blokady.
- Funkcja nachylenia, przekręcania, regulacji wysokości i obrotu.
- Zdejmowana podstawa i rozstaw otworów montażowych w standardzie VESA™ (Video Electronics Standards Association) 100 mm zapewniają elastyczne rozwiązania montażu.
- 0,3 W - zużycie energii podczas oczekiwania w trybie uśpienia.
- Zapewnia optymalny komfort widzenia dzięki niemigoczącemu ekranowi.
- Możliwa długotrwała emisja niebieskiego światła z monitora może prowadzić do uszkodzenia oczu, w tym zmęczenia oczu lub cyfrowego uszkodzenia oczu. Funkcja ComfortView służy do redukcji ilości niebieskiego światła emitowanej z monitora, celem optymalizacji komfortu oczu.





## Identyfikacja części i elementów sterowania

### Widok z przodu

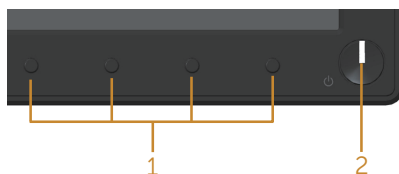

### Elementy sterowania na panelu przednim

Etykieta	Opis
1	Przyciski funkcji (Dalsze informacje, patrz <a href="#">Obsługa monitora</a> ).
2	Przycisk włączenie/wyłączenie (ze wskaźnikiem LED)



## Widok od tyłu

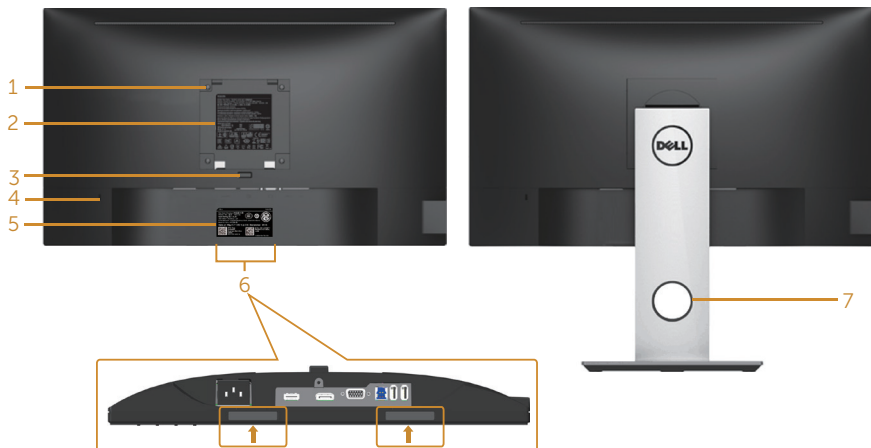

Widok od tyłu bez podstawy monitora

Widok od tyłu z podstawą monitora

Etykieta	Opis	Zastosowanie
1	Otwory montażowe VESA (100 mm x 100 mm - za zamontowaną pokrywę VESA)	Monitor do montażu na ścianie wykorzystujący zestaw do montażu na ścianie zgodny z VESA (100 mm x 100 mm).
2	Etykieta zgodności z przepisami	Lista zgodności z przepisami.
3	Przycisk zwolnienia podstawy	Zwolnienie podstawy od monitora.
4	Gniazdo blokady zabezpieczenia	Zabezpieczenie monitora blokadą bezpieczeństwa (sprzedawana oddzielnie).
5	Etykieta z kodem kreskowym, numerem seryjnym i kodem serwisowym	Sprawdź tę etykietę, jeśli poszukujesz informacji o kontakcie z pomocą techniczną Dell.
6	Gniazda montażowe panelu Dell Soundbar	Do mocowania opcjonalnego panelu Dell Soundbar. <b>UWAGA: Przed zamocowaniem panelu Dell Soundbar należy zdjąć plastikowy pasek zastępujący otwory montażowe.</b>
7	Gniazdo prowadzenia kabli	Do organizacji przebiegu kabli, poprzez ich umieszczenie w gnieździe.



## Widok z boku

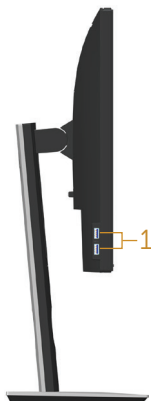

Etykieta	Opis	Zastosowanie
1	Złącze USB pobierania danych	Służy do podłączenia urządzeń USB.  <b>UWAGA: W celu skorzystania z tego portu należy podłączyć kabel USB (dostarczony z monitorem) do portu USB wysyłania danych w monitorze i komputerze.</b>



## Widok z dołu

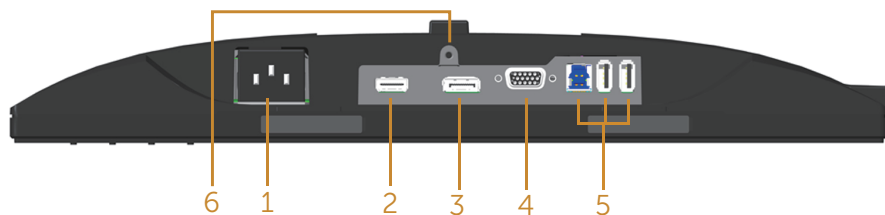

## Widok z dołu bez podstawy monitora

Etykieta	Opis	Zastosowanie
1	Gniazdo zasilania	Podłączenie kabla zasilania.
2	Gniazdo HDMI	Podłącz komputer za pomocą kabla HDMI (opcjonalnie).
3	Port DP	Podłącz komputer do monitora za pomocą kabla DP.
4	Gniazdo VGA	Podłącz komputer za pomocą kabla VGA.
5	Port USB (pobierania danych x2, wysyłania danych x1)	Podłącz do komputera kabel USB dostarczony z monitorem. Po podłączeniu kabla, można używać złączy USB z tyłu i na dole monitora.
6	Funkcja blokady podstawy	Do blokady podstawy w monitorze z użyciem śruby M3 x 6mm (niedostarczona).



## Dane techniczne monitora

Model	P2018H
Typ ekranu	Aktywna matryca - TFT LCD
Typ panelu	TN (Twisted Nematic)
Widoczny obraz	
Przekątna	494,11 mm (19,45 cali)
Poziomo, obszar aktywny	433,92 mm (17,08 cali)
Pionowo, obszar aktywny	236,34 mm (9,30 cali)
Obszar	1 025,53 cm <sup>2</sup> (158,96 cala <sup>2</sup> )
Podziałka pikseli	0,271 mm x 0,263 mm
Liczba pikseli na cal (PPI)	94
Kąt widzenia (w pionie/w poziomie)	160° (pionowo), typowy 170° (poziomo), typowy
Brightness (Jasność)	250 cd/m (typowe)
Współczynnik kontrastu	1000: 1 (typowy) 4 miliony: 1 (dynamiczny)
Współczynnik proporcji	16:9
Powłoka ekranu	Antyrefleksyjna o twardości 3H
Podświetlenie	System białego oświetlenia krawędziowego LED
Czas odpowiedzi	5 ms (czarny do białego)
Głębokość kolorów	16,7 mln kolorów
Obsługa kolorów	84% (CIE 1976), 72% (CIE 1931)
Wbudowane urządzenia	Koncentrator USB 3.0 Super-Speed (1x port USB 3.0 wysyłania danych, 2x port USB 3.0 pobierania danych i 2x port USB 2.0 pobierania danych)
Zgodność z oprogramowaniem Dell Display Manager	Tak



Złącza	1xDP (wer 1.2) 1xHDMI (wer 1.4) 1xVGA 1xport USB 3.0 — wysyłanie danych 2xport USB 3.0 — bok 2xport USB 2.0 — dół
Szerokość obramowania (krawędź monitora do obszaru aktywnego)	18,1mm (górze) 13,8mm (lewa/prawa strona) 18,8mm (dół)
Zabezpieczenia	Gniazdo blokady bezpieczeństwa (blokady kablowa sprzedawana oddzielnie)
Regulacje	Regulacja wysokości podstawy (130mm) Nachylenie (5°/21°) Przekręcenie (45°) Pivot (90°)

### Dane techniczne rozdzielczości

Model	P2018H
Zakres skanowania poziomie	30 kHz do 83 kHz (automatyczne)
Zakres skanowania w pionie	56 Hz do 76 Hz (automatyczne)
Maksymalna wstępnie ustawiona rozdzielczość	1600 x 900 przy 60 Hz

### Obsługiwane tryby wideo

Model	P2018H
Możliwości wyświetlania wideo (odtwarzanie VGA, HDMI i DP)	480i, 480p, 576i, 576p, 720p, 1080i, 1080p



## Wstępnie ustawione tryby wyświetlania

Tryb wyświetlania	Częstotliwość pozioma (kHz)	Częstotliwość pionowa (Hz)	Zegar pikseli (MHz)	Polaryzacja synchronizacji (w poziomie/ w pionie)
VESA, 720 x 400	31,5	70,1	28,3	-/+
VESA, 640 x 480	31,5	60,0	25,2	-/-
VESA, 640 x 480	37,5	75,0	31,5	-/-
VESA, 800 x 600	37,9	60,3	40,0	+/+
VESA, 800 x 600	46,9	75,0	49,5	+/+
VESA, 1024 x 768	48,4	60,0	65,0	-/-
VESA, 1024 x 768	60,0	75,0	78,8	+/+
VESA, 1152 x 864	67,5	75,0	108,0	+/+
VESA, 1600 x 900	60,0	60,0	108,0	+/+

## Parametry elektryczne

Model	P2018H
Sygnaty wejścia wideo	<ul style="list-style-type: none"> <li>• Analogowy RGB, 0,7 V +/-5%, biegunowość dodatnia przy impedancji wejściowej 75 omów</li> <li>• HDMI 1.4, 600 mV dla każdej linii różnicowej, impedancja wejściowa 100 omów na parę różnicową</li> <li>• DisplayPort 1.2**, 600 mV dla każdej linii różnicowej, impedancja wejściowa 100 omów na parę różnicową</li> </ul>
Napięcie/częstotliwość/prąd wejścia prądu przemiennego	Prąd zmienny 100 V do 240 V/50 Hz lub 60 Hz ± 3 Hz / 1,5A (typowa)
Prąd rozruchowy	<ul style="list-style-type: none"> <li>• 120 V: 30 A (Maks.) przy 0°C (rozruch zimny)</li> <li>• 240 V: 60 A (Maks.) przy 0°C (rozruch zimny)</li> </ul>



## Charakterystyki fizyczne

<b>Model</b>	<b>P2018H</b>
<b>Typ kabla sygnałowego</b>	<ul style="list-style-type: none"><li>• Cyfrowy:odłączany, HDMI, 19-stykowy.</li><li>• Cyfrowy:odłączany, DP, 20-stykowy.</li><li>• Analogowy:odłączany, D-Sub, 15-pinowy</li><li>• Uniwersalna magistrala szeregową (USB): USB, 9-stykowy</li></ul>
<b>Wymiary (z podstawą)</b>	
Wysokość (wysun.)	468,8 mm (18,46 cali)
Wysokość (wsun.)	338,8 mm (13,34 cali)
Szerokość	461,5 mm (18,17 cali)
Głębokość	180,0 mm (7,09 cali)
<b>Wymiary (bez podstawy)</b>	
Wysokość	273,2 mm (10,76 cali)
Szerokość	461,5 mm (18,17 cali)
Głębokość	50,1 mm (1,97 cali)
<b>Wymiary podstawy</b>	
Wysokość (wysun.)	400,8 mm (15,78 cali)
Wysokość (wsun.)	354,4 mm (13,95 cali)
Szerokość	242,6 mm (9,55 cali)
Głębokość	180,0 mm (7,09 cali)
<b>Masa</b>	
Masa z opakowaniem	6,13 kg (13,51 lb)
Masa z zamontowaną podstawą i kablami	4,73 kg (10,42 lb)
Masa bez zespołu podstawy (bez kabli)	2,40 kg (5,29 lb)
Masa zespołu podstawy	1,90 kg (4,19 lb)
Połysek ramki przedniej	2 - 4





## Charakterystyki środowiskowe

<b>Model</b>	<b>P2018H</b>
<b>Zgodność ze standardami</b>	
Funkcja oszczędzania energii dla monitora z certyfikatem Energy Star Klasa EPEAT Gold systemu klasyfikacji U.S. EPEAT zależy od kraju. Status rejestracji wg kraju można sprawdzić w witrynie <a href="http://www.epeat.net">www.epeat.net</a> . Wyświetlacz z certyfikatem TCO Monitor bez BFR/PVC (oprócz kabli zewnętrznych) Miernik energii pokazuje poziom energii zużywanej przez monitor w czasie rzeczywistym.	
<b>Temperatura</b>	
Działanie	0°C do 40°C (32°F do 104°F)
Bez działania	<ul style="list-style-type: none"><li>• Przechowywanie: -20°C do 60°C (-4°F do 140°F)</li><li>• Transport: -20°C do 60°C (-4°F do 140°F)</li></ul>
<b>Wilgotność</b>	
Wilgotność względna	<ul style="list-style-type: none"><li>• Działanie: 10% do 80% (bez kondensacji)</li><li>• Przechowywanie: 5% do 90% (bez kondensacji)</li><li>• Transport: 5% do 90% (bez kondensacji)</li></ul>
<b>Wysokość nad poziomem morza</b>	
Działanie (maks.)	5.000 m (16.400 ft)
Bez działania (maks.)	12.192 m (40.00 ft)
<b>Odprowadzanie ciepła</b>	<ul style="list-style-type: none"><li>• 143,4 BTU/godzinę (maksymalne)</li><li>• 47,8 BTU/godzinę (typowe)</li></ul>



## Tryby zarządzania zasilaniem

Jeśli w komputerze zainstalowana jest karta graficzna lub oprogramowanie zgodne z VESA DPM™, monitor może automatycznie redukować zużycie energii, gdy nie jest używany. Funkcję tę określa się to jako tryb oszczędzania energii\*. Jeśli komputer wykryje wejście z klawiatury, myszy lub innego urządzenia wejścia, automatycznie wznowi działanie. Następująca tabela pokazuje zużycie energii i sygnalizację tej funkcji automatycznego oszczędzania energii.

\* Zerowe zużycie energii w trybie wyłączenia można uzyskać wyłącznie poprzez odłączenie kabla zasilającego od monitora.

Tryby VESA	Synchr. pozioma	Synchr. pionowa	Video	Wskaźnik zasilania	Zużycie energii
Normalne działanie	Aktywna	Aktywna	Aktywna	Biały	42 W (maksymalnie)** 14 W (typowe, bez obciążenia USB)
Tryb wył. aktywności	Nieaktywna	Nieaktywna	Wygaszony	Biały (jarzenie)	Mniej niż 0,3 W
Wyłączenie	-	-	-	Wył.	Mniej niż 0,3 W

Energy Star	Zużycie energii
$P_{on}$	13 W
$E_{TEC}$	41,7 kWh

\*\* Maksymalne zużycie energii z maks. luminancją.

Dokument ten pełni wyłącznie funkcję informacyjną i zawiera dane uzyskane w warunkach laboratoryjnych. Wydajność urządzenia może być inna w zależności od zakupionych programów, składników i urządzeń peryferyjnych; uaktualnienie podanych informacji nie jest zagwarantowane. W związku z tym klient nie powinien polegać na zapewnionych informacjach podczas podejmowania decyzji dotyczących tolerancji elektrycznych itp. Nie udziela się żadnych gwarancji, wyraźnych ani dorozumianych, w odniesieniu do dokładności lub kompletności.





 **UWAGA: Monitor ten otrzymał certyfikat ENERGY STAR.**

 **UWAGA:**

$P_{on}$ : Zużycie energii w trybie włączenia zgodnie z Energy Star 7.0.

$E_{TEC}$ : Całkowite zużycie energii w kWh zgodnie z Energy Star 7.0.



## Przypisanie styków

### Złącze VGA

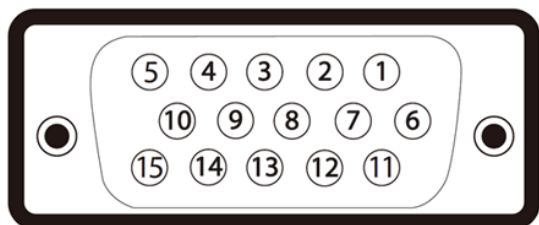

Numer styku	15-stykowa strona podłączonego kabla sygnałowego
1	Video-Czerwony
2	Video-Zielony
3	Video-Niebieski
4	GND
5	Autotest
6	GND-R
7	GND-G
8	GND-B
9	Komputer 5 V/3,3 V
10	GND-synchr.
11	GND
12	Dane DDC
13	Synchr. pozioma
14	Synchr. pionowa
15	Zegar DDC



## Złącze HDMI

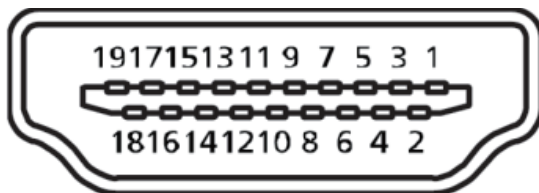

Numer styku	19-stykowa strona podłączonego kabla sygnałowego
1	T.M.D.S. Dane 2+
2	T.M.D.S. Dane 2 Ekran
3	T.M.D.S. Dane 2-
4	T.M.D.S. Dane 1+
5	T.M.D.S. Dane 1 Ekran
6	T.M.D.S. Dane 1-
7	T.M.D.S. Dane 0+
8	T.M.D.S. Dane 0 Ekran
9	T.M.D.S. Dane 0-
10	T.M.D.S. Zegar +
11	T.M.D.S. Ekran zegara
12	T.M.D.S. Zegar -
13	CEC
14	Zarezerwowane (normalnie zwarte na urządzeniu)
15	SCL
16	SDA
17	Masa DDC/CEC
18	Zasilanie +5V
19	Wykrywanie bez wyłączenia



## Złącze DisplayPort

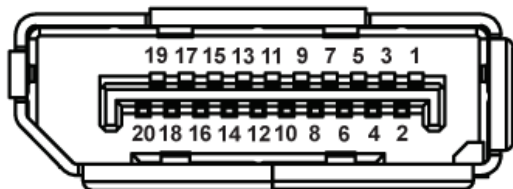

Numer styku	20-stykowa strona podłączonego kabla sygnałowego
1	Linia ML 3 (n)
2	GND
3	Linia ML 3 (p)
4	Linia ML 2 (n)
5	GND
6	Linia ML 2 (p)
7	Linia ML 1 (n)
8	GND
9	Linia ML 1 (p)
10	Linia ML 0 (n)
11	GND
12	Linia ML 0 (p)
13	CONFIG1
14	CONFIG2
15	AUX CH (p)
16	GND
17	AUX CH (n)
18	Wykrywanie bez wyłączenia
19	Powrót
20	DP_PWR



## Interfejs uniwersalnej magistrali szeregowej (USB)

W rozdziale tym zawarto informacje o gniazdach USB dostępnych w monitorze.

**UWAGA: Monitor ten jest zgodny ze standardem USB 3.0 Super-Speed i USB 2.0 High-Speed.**

Prędkość transferu	Prędkość przesyłania danych	Pobór mocy*
Super-speed	5 Gbps	4,5 W (maks., każde gniazdo)
High speed	480 Mbps	4,5 W (maks., każde gniazdo)
Full speed	12 Mbps	4,5 W (maks., każde gniazdo)

Prędkość transferu	Prędkość przesyłania danych	Pobór mocy*
High speed	480 Mbps	2,5 W (maks., każde gniazdo)
Full speed	12 Mbps	2,5 W (maks., każde gniazdo)
Low Speed	1,5 Mbps	2,5 W (maks., każde gniazdo)

### Port USB 3.0 wysyłania danych

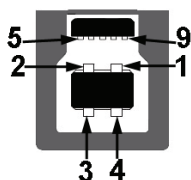

Numer styku	9-stykowa strona złącza
1	VCC
2	D-
3	D+
4	GND
5	SSTX-
6	SSTX+
7	GND
8	SSRX-
9	SSRX+



### Port USB 3.0 pobierania danych



Numer styku	9-stykowa strona złącza
1	VCC
2	D-
3	D+
4	GND
5	SSRX-
6	SSRX+
7	GND
8	SSTX-
9	SSTX+

### Port USB 2.0 pobierania danych

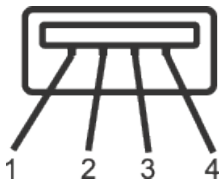

Numer styku	4-stykowa strona złącza
1	VCC
2	DMD
3	DPD
4	GND





## Złącza USB

- 1x port USB 3.0 wysyłania danych — dół
- 2x port USB 3.0 pobierania danych — dół
- 2x port USB 3.0 pobierania danych — bok



**UWAGA: Do obsługi połączenia USB 3.0 wymagany jest komputer zgodny ze standardem USB 3.0.**



**UWAGA: Interfejs USB monitora działa tylko wtedy, gdy monitor jest włączony lub jest w trybie oszczędzania energii. Jeżeli monitor zostanie wyłączony a następnie włączony, może potrwać kilka sekund zanim podłączone urządzenia peryferyjne powrócą do normalnego działania.**



## Zgodność z Plug and Play

Monitor można zainstalować w dowolnym systemie zgodnym z Plug and Play. Monitor automatycznie udostępnia dla komputera dane EDID (Extended Display Identification Data) poprzez protokoły DDC (Display Data Channel), dlatego system może wykonać automatyczną konfigurację i optymalizację ustawień. Większość instalacji monitorów jest automatyczna, w razie potrzeby możesz wybrać inne ustawienia. Aby uzyskać dalsze informacje dotyczące zmiany monitora, sprawdź [Obsługa monitora](#).

## Polityka jakości i pikseli monitora LCD

Podczas procesu produkcji monitorów LCD, może się zdarzyć, że jeden lub więcej pikseli utrwali się w niezmiennym stanie, ale są one trudne do zauważenia i nie wpływają na jakość ani użyteczność monitora. Dalsze informacje o polityce jakości i pikseli monitora LCD, można sprawdzić na stronie pomocy technicznej Dell, pod adresem: [www.dell.com/support/monitors](http://www.dell.com/support/monitors).

## Wskazówki dotyczące konserwacji

### Czyszczenie monitora

 **OSTRZEŻENIE:** Przed czyszczeniem monitora należy odłączyć od gniazdka elektrycznego kabel zasilający monitora.

 **PRZESTROGA:** Przed czyszczeniem monitora należy przeczytać i wykonać [Instrukcje bezpieczeństwa](#).

Podczas rozpakowywania, czyszczenia lub obsługi monitora należy przestrzegać poniższych zaleceń:

- W celu oczyszczenia ekranu antystatycznego, lekko zwilż wodą miękką, czystą szmatkę. Jeśli to możliwe należy używać specjalnych chusteczek do czyszczenia ekranu lub środków odpowiednich do czyszczenia powłok antystatycznych. Nie należy używać benzenu, rozcieńczalnika, amoniaku, ściernych środków czyszczących lub sprężonego powietrza.
- Do czyszczenia monitora należy używać lekko zwilżonej, ciepłej szmatki. Należy unikać używania jakichkolwiek detergentów, ponieważ niektóre detergenty pozostawiają na monitorze mleczny osad.
- Jeśli po rozpakowaniu monitora zauważony zostanie biały proszek należy wytrzeć go szmatką.
- Podczas obsługi monitora należy uważać, ponieważ zarysowanie monitorów w ciemnych kolorach, powoduje pozostawienie białych śladów, bardziej widocznych niż na monitorach w jasnych kolorach.
- Aby uzyskać najlepszą jakość obrazu na monitorze należy używać dynamicznie zmieniający wygaszacz ekranu i wyłączać monitor, gdy nie jest używany.



# Ustawianie monitora

## Montaż podstawy

- ✎ **UWAGA:** Po dostarczeniu monitora z fabryki, podstawa jest odłączona.
- ✎ **UWAGA:** Dotyczy to monitora z podstawą. W przypadku zakupienia podstawy innego producenta, w celu uzyskania instrukcji montażu należy zapoznać się z odpowiednim przewodnikiem instalacji podstawy.

Aby zamocować podstawę monitora:

1. Wykonaj instrukcje zamieszczone na klapkach kartonu, aby wyjąć podstawę z górnego zabezpieczenia.
2. Włóż występy podstawy do końca otworów we wsporniku podstawy.
3. Unieś uchwyty śruby i przekręć ją zgodnie z ruchem wskazówek zegara.
4. Po dokładnym dokręceniu śruby umieść jej uchwyty równo we wgłębieniu.

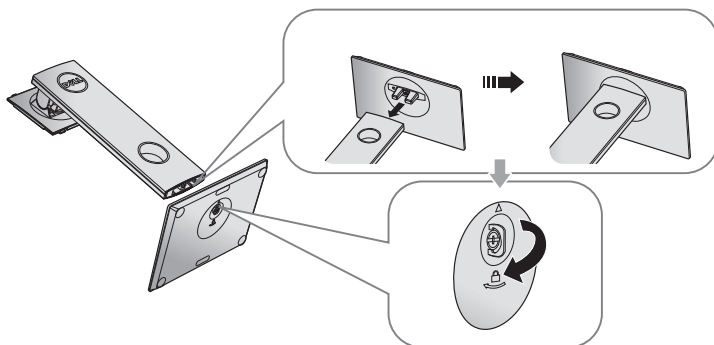

5. Unieś osłonę, jak pokazano na rysunku, aby odstąpić obszar VESA do montażu podstawy.

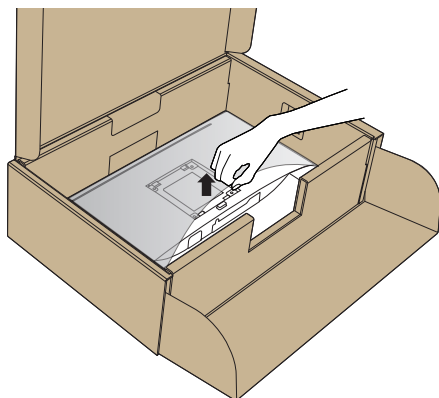

6. Zamocuj zespół podstawy na monitorze.
- Dopasuj dwa zaczepy w górnej części podstawy do rowków z tyłu monitora.
  - Dociśnij podstawę do momentu zablokowania na miejscu.

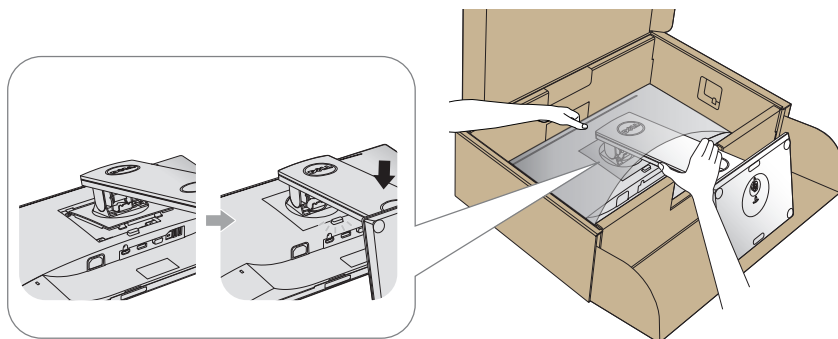

7. Ustaw monitor w pozycji pionowej.

**UWAGA: Monitor należy podnosić z zachowaniem ostrożności, aby zapobiec jego wyslizgnięciu i upadkowi.**



## Podłączanie monitora

**⚠ OSTRZEŻENIE:** Przed wykonaniem jakichkolwiek procedur z tej części, należy zapoznać się z [Instrukcją bezpieczeństwa](#).

**✍ UWAGA:** Nie należy podłączać jednocześnie wszystkich kabli do komputera. Przed podłączeniem kabli do monitora zalecane jest ich przeprowadzenie przez otwór do zarządzania kablami.

W celu podłączenia monitora do komputera:

1. Wyłącz komputer i odłącz kabel zasilający.
2. Podłącz kabel VGA, HDMI lub DP od monitora do komputera.

### Podłączanie kabla VGA

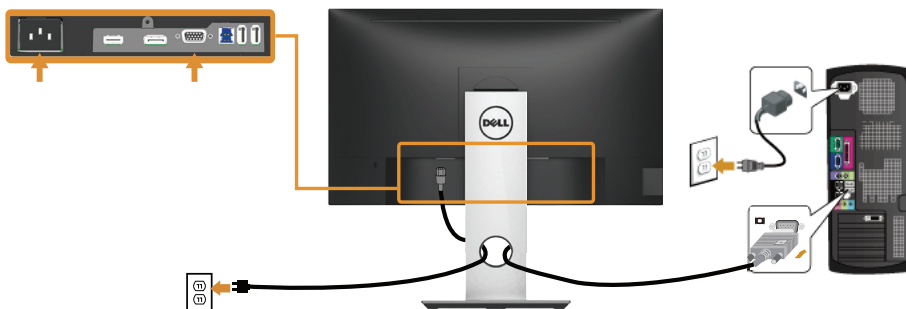

### Podłączanie kabla HDMI (opcjonalnie)

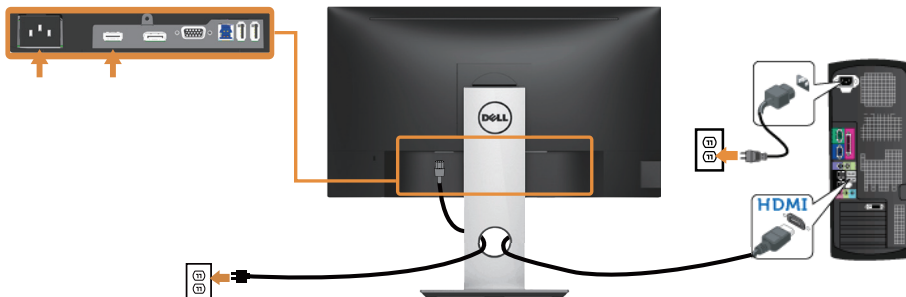

## Podłączanie kabla DP

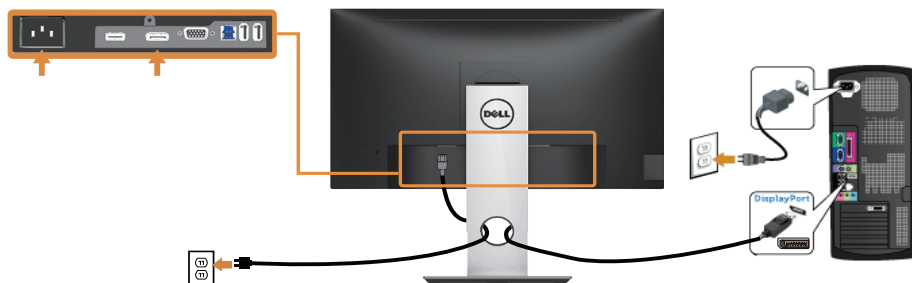

## Podłączenie kabla USB 3.0

Po zakończeniu podłączania kabla DP/HDMI należy wykonać poniższą procedurę, aby podłączyć kabel USB 3.0 do komputera i zakończyć konfigurację monitora:

1. Połącz gniazdo przesyłania danych USB 3.0 (dostarczonym kablem) z odpowiednim gniazdem USB 3.0 komputera. (Szczegółowe informacje można znaleźć w części [Widok z dołu](#)).
2. Podłącz urządzenia peryferyjne USB 3.0 do gniazd pobierania danych USB 3.0 monitora.
3. Podłącz kable zasilania komputera i monitora do najbliższych gniazdek sieciowych.
4. Włącz monitor i komputer.  
Jeśli na monitorze wyświetlany jest obraz, oznacza to, że instalacja została ukończona. Jeśli obraz nie jest wyświetlany, zapoznaj się z częścią [Problemy specyficzne dla interfejsu uniwersalnej magistrali szeregowej \(USB\)](#).
5. Do ułożenia kabli skorzystaj ze szczeliny w podstawie monitora.

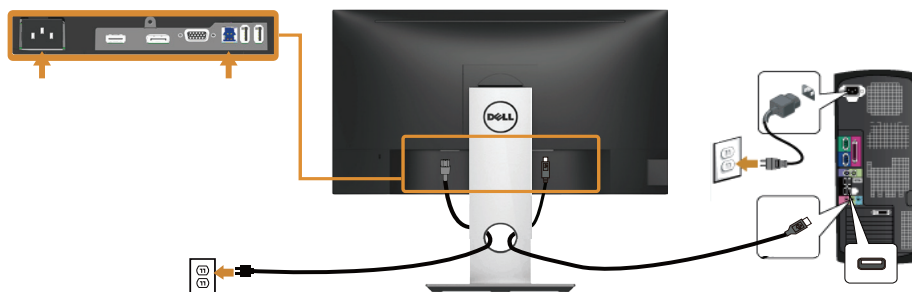

## Porządkowanie kabli

Użyj gniazdo do prowadzenia kabli w celu uporządkowania kabli podłączonych do monitora.

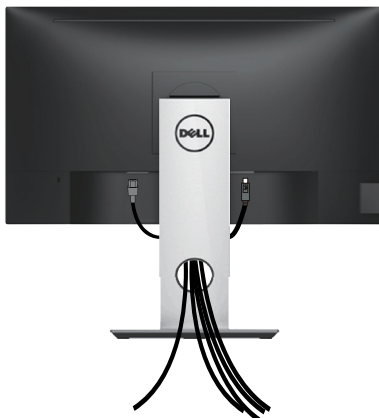

## Odłączanie podstawy monitora

**UWAGA:** Aby zapobiec zarysowaniu ekranu LCD podczas zdejmowania podstawy, monitor należy położyć na miękkiej i czystej powierzchni.

**UWAGA:** Dotyczy to monitora z podstawą. Po zakupieniu innej podstawy należy sprawdzić odpowiedni podręcznik instalacji podstawy w celu uzyskania instrukcji instalacji.

Aby zdjąć podstawę:

1. Umieść monitor na miękkiej tkaninie lub poduszce.
2. Naciśnij i przytrzymaj przycisk zwalniania podstawy.
3. Unieś podstawę i odłącz ją od monitora.

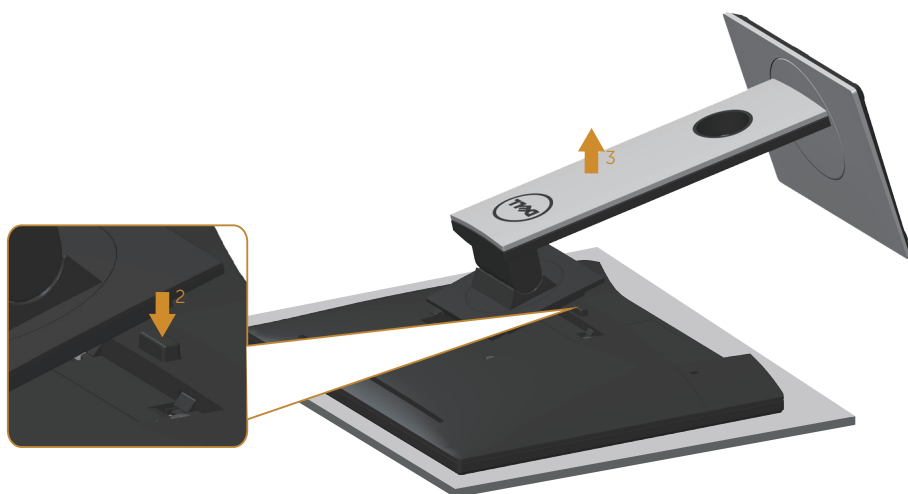



## Montaż na ścianie (opcjonalnie)



(Wymiary śruby: M4 x 10 mm).

Patrz instrukcja dołączona do zestawu montażu ściennego zgodnego z VESA.

1. Połóż panel monitora na miękkiej tkaninie lub podkładce na stabilnym, płaskim stole.
2. Zdemontuj podstawę.
3. Użyj wkrętaka, aby wykręcić cztery śruby mocujące płaską pokrywę.
4. Przymocuj wspornik montażowy z zestawu do mocowania na ścianie do monitora.
5. Zamontuj monitor na ścianie wykonując instrukcje dostarczone z zestawem do montażu na ścianie.

**UWAGA:** Do używania wyłącznie ze wspornikami do montażu na ścianie z certyfikatem UL, CSA lub GS o minimalnym udźwigu/nośności 9,6 kg.



# Obsługa monitora

## Włączanie zasilania monitora

Naciśnij przycisk  w celu włączenia monitora.



## Opcje menu Język

Umożliwiają ustawienie jednego z ośmiu języków wyświetlania OSD.

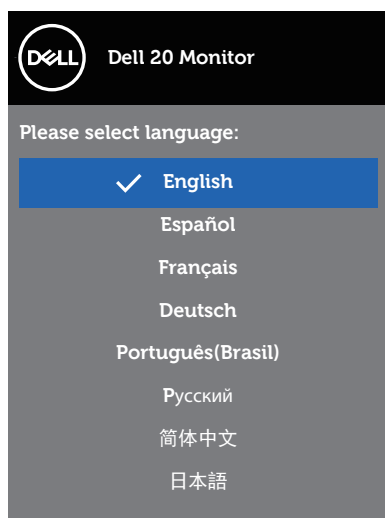



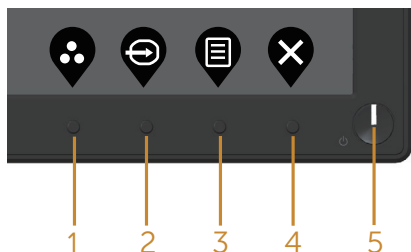

## Używanie elementów sterowania na panelu przednim

Przyciski sterowania z przodu monitora umożliwiają regulację ustawień monitora.



W poniższej tabeli opisano przyciski umieszczone na panelu przednim:





Przycisk na panelu przednim	Opis
1  <b>Shortcut key (Przycisk skrótu)/Preset Modes (Tryby ustawień wstępnych)</b>	Użyj tego przycisku, aby wybrać z listy tryb ustawień wstępnych.
2  <b>Shortcut key (Przycisk skrótu)/Input Source (Źródło wejścia)</b>	Użyj menu źródła wejścia do wyboru między różnymi sygnałami wideo, które można podłączyć do monitora.
3  <b>Menu</b>	Użyj przycisku menu do uruchomienia menu ekranowego (OSD) i wybrania menu OSD. Patrz <a href="#">Dostęp do systemu menu</a> .
4  <b>Exit (Zakończ)</b>	Użyj tego przycisku, aby powrócić do menu głównego lub opuścić główne menu ekranowe.
5  <b>Przycisk Włączenie/ Wyłączenie (ze wskaźnikiem LED)</b>	Użyj przycisku zasilania do włączania i wyłączania monitora. Stałe, białe światło oznacza, że monitor jest włączony. Migające, białe światło wskazuje tryb oszczędzania energii.



## Elementy sterowania menu OSD

Użyj przycisków z przodu monitora do regulacji ustawień obrazu.





	Przycisk na panelu przednim	Opis
1	 <b>W górę</b>	Użyj przycisk w górę do zwiększenia wartości lub do przejścia w górę menu.
2	 <b>W dół</b>	Użyj przycisku w dół do zmniejszenia wartości lub do przejścia w dół menu.
3	 <b>OK</b>	Użyj przycisku OK w celu potwierdzenia wyboru w menu.
4	 <b>Cofnij</b>	Użyj przycisk cofnij, aby powrócić do poprzedniego menu.



## Korzystanie z menu ekranowego (OSD)







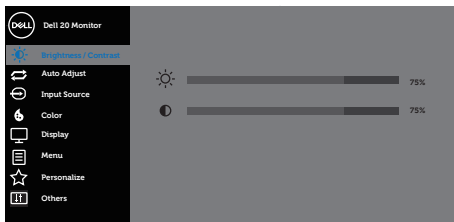

### Dostęp do systemu menu

 **UWAGA:** Wprowadzone zmiany są zapisywane automatycznie po przejściu do innego menu, wyjściu z menu OSD lub jego automatycznym wyłączeniu.









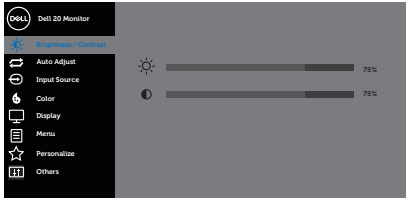

1. Naciśnij przycisk , aby wyświetlić główne menu OSD.

### Menu główne dla wejścia cyfrowego (VGA/HDMI/DP)



2. Naciśnij przyciski  i , aby przełączyć między opcjami ustawień. Po przesunięciu z jednej ikony na drugą, zostanie podświetlona opcja.
3. Naciśnij jeden raz przycisk  w celu uruchomienia podświetlonej opcji.
4. Naciśnij przyciski  i , aby wybrać wymagany parametr.
5. W celu wprowadzenia zmian naciśnij przycisk , a następnie użyj przycisku  lub , zgodnie ze wskazaniem w menu.
6. Wybierz przycisk , aby powrócić do menu głównego.



Ikona	Menu i podmenu	Opis
	<b>Brightness/ Contrast (Jasność/ Kontrast)</b>	<p>Użyj to menu, aby uaktywnić regulację brightness/contrast (jasności/kontrast).</p>  <p style="text-align: right;">     </p>
	<b>Brightness (Jasność)</b>	<p>Jasność umożliwia regulację luminancji podświetlenia. Naciśnij przycisk , aby zwiększyć jasność i naciśnij przycisk  w celu zmniejszenia jasności (min. 0 / maks. 100).</p> <p> <b>UWAGA: Ręczna regulacja jasności jest wyłączona, gdy jest włączony kontrast dynamiczny.</b></p>
	<b>Contrast (Kontrast)</b>	<p>Wyreguluj najpierw jasność, a następnie wyreguluj kontrast, tylko wtedy, gdy wymagana jest dalsza regulacja.</p> <p>Naciśnij przycisk , aby zwiększyć kontrast i naciśnij przycisk  w celu zmniejszenia kontrastu (min. 0 / maks. 100).</p> <p>Funkcja kontrast umożliwia regulację stopnia różnicy między ciemnymi i jasnymi miejscami na ekranie.</p>





## Auto Adjust (Automatyczna regulacja)

Użyj tego przycisku do uaktywnienia automatycznych ustawień i menu regulacji.

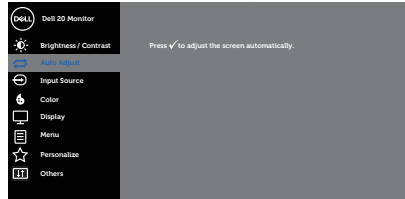

Podczas autodopasowania monitora do bieżącego wejścia, pojawi się następujące okno dialogowe:







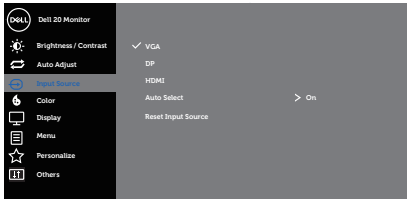

### Auto Adjustment in Progress...

Automatyczna regulacja umożliwia autoregulację monitora w celu dostosowania do przychodzącego sygnału wideo. Po użyciu automatycznej regulacji, można dalej, dokładnie wyregulować monitor za pomocą elementów sterowania zegar pikseli (zgrubnie) i faza (dokładnie) w ustawieniach wyświetlacza.

 **UWAGA: Automatyczna regulacja nie zostanie wykonana, po naciśnięciu przycisku, przy braku aktywnych sygnałów wejścia wideo lub podłączonych kabli.**

Opcja ta jest dostępna wyłącznie podczas używania złącza analogowego (VGA).

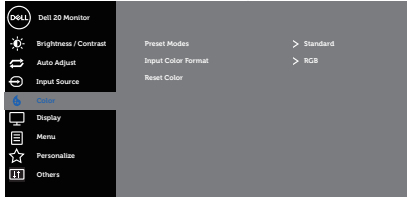

	<p><b>Input Source (Źródło wejścia)</b></p>	<p>Użyj menu źródło wejścia do wyboru między różnymi sygnałami wideo, które można podłączyć do monitora.</p>  <p style="text-align: right;">  </p>
	<p><b>VGA</b></p>	<p>Wybierz wejście VGA, gdy używane jest złącze analogowe (VGA). Naciśnij , aby wybrać źródło wejścia VGA.</p>
	<p><b>DP</b></p>	<p>Wybierz wejście DP, gdy używane jest złącze DP. Naciśnij przycisk , aby wybrać źródło wejścia DP.</p>
	<p><b>HDMI</b></p>	<p>Wybierz wejście HDMI, gdy używane jest złącze HDMI. Naciśnij , aby wybrać źródło wejścia HDMI.</p>
	<p><b>Auto Select (Automatyczny wybór)</b></p>	<p>Wybierz opcję automatyczny wybór w celu wyszukania dostępnych sygnałów wejścia.</p>
	<p><b>Reset Input Source (Resetuj źródło wejścia)</b></p>	<p>Wybierz tę opcję, aby przywrócić domyślne źródło wejścia.</p>
	<p><b>Color (Kolor)</b></p>	<p>Użyj opcji kolor do regulacji trybu ustawień koloru.</p>  <p style="text-align: right;">  </p>





## Preset Modes (Tryby ustawień wstępnych)



Po zaznaczeniu pozycji Tryby ustawień wstępnych można wybrać z listy tryb standard (Standardowe), ComfortView (Komfort widzenia), Multimedia, movie (Film), game (Gra), warm (Ciepłe), cool (Zimne), lub Custom Color (Kolory niestandardowe).

- Standard (Standardowe): Załadowanie domyślnych ustawień koloru monitora. To jest domyślny tryb ustawień wstępnych.
- ComfortView: Zmniejszenie poziomu światła niebieskiego emitowanego przez ekran w celu zwiększenia komfortu widzenia.

 **UWAGA: Zapewnia optymalny komfort widzenia dzięki niemigoczącemu ekranowi.**

 **PRZESTROGA: Możliwa długotrwała emisja niebieskiego światła z monitora może prowadzić do uszkodzenia oczu, w tym zmęczenia oczu lub cyfrowego uszkodzenia oczu. Patrz [Instrukcje bezpieczeństwa](#).**

- Movie (Film): Ładowanie ustawień kolorów, idealnych do filmów.
- Game (Gra): Ładowanie ustawień kolorów, idealnych do większości gier.
- Warm (Ciepłe): Zwiększenie temperatury kolorów. Z odcieniem czerwonym/żółtym ekran wydaje się cieplejszy.
- Cool (Zimne): Zmniejszenie temperatury kolorów. Z odcieniem niebieskim, ekran wydaje się zimniejszy.
- Custom Color (Kolory niestandardowe): Umożliwia ręczną regulację ustawień kolorów.

Naciśnij przyciski  i  w celu regulacji wartości trzech kolorów (R, G, B) i utworzenia własnego trybu wstępnych ustawień kolorów.

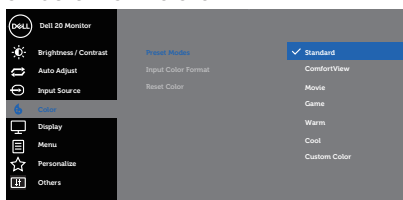

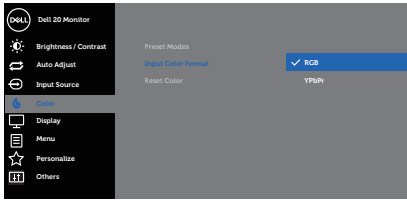
<p><b>Input Color Format (Wprowadź format koloru)</b></p>	<p>Umożliwia ustawienie trybu wejścia wideo na:</p> <ul style="list-style-type: none"> <li>• RGB: Wybierz tę opcję, jeśli monitor jest podłączony do komputera lub odtwarzacza DVD, za pomocą kabla HDMI.</li> <li>• YPbPr: Wybierz tę opcję, jeśli odtwarzacz DVD obsługuje tylko wyjście YPbPr.</li> </ul>  <p style="text-align: right;">▲ ▼ ✓ ❌</p>
<p><b>Reset Color (Resetowanie kolorów)</b></p>	<p>Umożliwia przywrócenie fabrycznych ustawień kolorów monitora.</p>





## Display (Ekran)

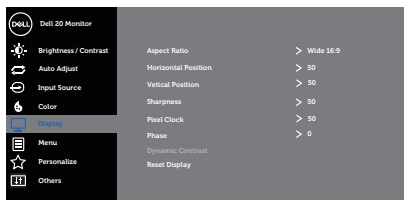

Użyj opcji wyświetlacz do regulacji ustawień obrazu.





### Aspect Ratio (Współczynnik proporcji)

Regulacja współczynnika proporcji jako Szeroki 16:9, 4:3 lub 5:4



### Horizontal Position (Pozycja pozioma)

Użyj przycisku  lub  do przesunięcia obrazu w lewo lub w prawo. Minimalna wartość wynosi '0' (-). Maksymalna wartość wynosi '100' (+).



### Vertical Position (Pozycja pionowa)

Użyj przycisku  lub  do przesunięcia obrazu w górę lub w dół. Minimalna wartość wynosi '0' (-). Maksymalna wartość wynosi '100' (+).

### Sharpness (Ostrość)

Ta funkcja sprawia, że obraz wygląda na bardziej ostry lub bardziej miękki. Użyj przycisku  lub  do regulacji ostrości w zakresie od 0 do 100.

### Pixel Clock (Zegar pikseli)

Regulacje Faza i Zegar pikseli, umożliwiają regulację monitora do preferencji. Użyj przycisków  lub  do regulacji, dla uzyskania najlepszej jakości obrazu.

### Phase (Faza)

Jeśli poprzez użycie regulacji Faza, nie można uzyskać satysfakcjonujących wyników, użyj regulacji Zegar pikseli (wstępna), a następnie użyj faza (dokładnie) ponownie regulacji dokładna.

### Dynamic Contrast (Kontrast dynamiczny)

Umożliwia zwiększenie poziomu kontrastu w celu uzyskania ostrzejszego i zawierającego więcej szczegółów obrazu.  
Naciśnij przycisk , aby włączyć lub wyłączyć kontrast dynamiczny.









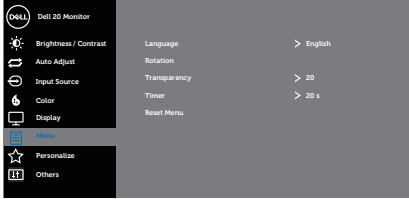

**UWAGA: Opcja Dynamic contrast (Kontrast dynamiczny) zapewnia większy kontrast po wybraniu trybu ustawień wstępnych dla gier lub filmów.**

### Reset Display (Resetowanie wyświetlacza)

Wybierz opcję do przywrócenia domyślnych ustawień wyświetlania.



	<p><b>Menu</b></p>	<p>Wybierz tę opcję, aby wyregulować ustawienia OSD, takie jak języki OSD, czas pozostawiania menu na ekranie, itd.</p>  <p style="text-align: right;">     </p>
	<p><b>Language (Język)</b></p>	<p>Opcja Język umożliwia ustawienie jednego z ośmiu języków menu ekranowego (English, Español, Français, Deutsch, Português (Brasil), Русский, 简体中文 lub 日本語).</p>
	<p><b>Rotation (Obrót)</b></p>	<p>Obrót OSD o 90 stopni, przeciwnie do kierunku ruchu wskazówek zegara. Położenie menu można dostosować do obrotu monitora.</p>
	<p><b>Transparency (Przejrzystość)</b></p>	<p>Wybierz tę opcję, aby zmienić przezroczystość menu, ustawiając za pomocą przycisku  lub  wartość od 0 do 100.</p>
	<p><b>Timer (Zegar)</b></p>	<p>Czas wyświetlania OSD: pozwala na ustawienie czasu przez który menu ekranowe będzie pozostawać aktywne po ostatnim naciśnięciu przycisku.</p> <p>Użyj przycisków  lub  do regulacji suwaka w 1 sekundowych przyrostach, od 5 do 60 sekund.</p>
	<p><b>Reset Menu (Resetowanie menu)</b></p>	<p>Resetowanie wszystkich ustawień OSD do fabrycznych, wstępnie ustawionych wartości.</p>





## Personalize (Personalizuj)

Wybierz tę opcję, aby wyregulować ustawienia personalizacji.

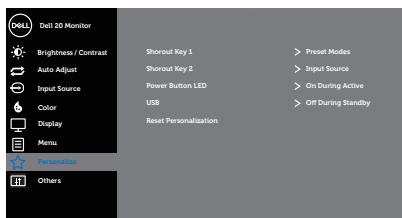

## Shortcut Key 1 (Przycisk skrótó 1)



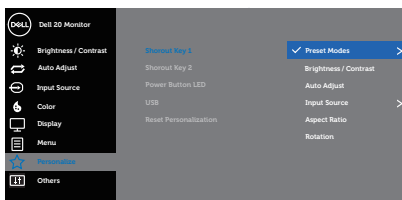





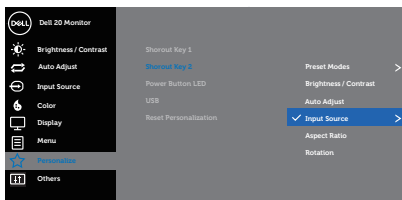

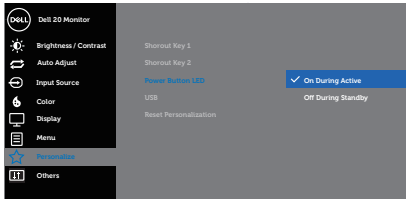
Użytkownik może wybrać jedną z następujących pozycji: Preset Modes (Tryby ustawień wstępnych), Brightness/Contrast (Jasność/Kontrast), Auto Adjust (Automatyczna regulacja), Input Source (Źródło wejścia), Aspect Ratio (Współczynnik proporcji) lub Rotation (Obrót) w celu ustawienia jako przycisk skrótó 1.

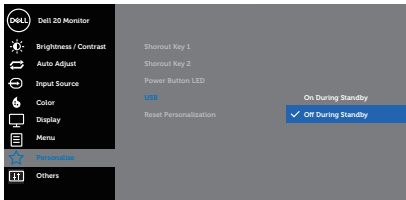

## Shortcut Key 2 (Przycisk skrótó 2)

Użytkownik może wybrać jedną z następujących pozycji: Preset Modes (Tryby ustawień wstępnych), Brightness/Contrast (Jasność/Kontrast), Auto Adjust (Automatyczna regulacja), Input Source (Źródło wejścia), Aspect Ratio (Współczynnik proporcji) lub Rotation (Obrót) w celu ustawienia jako przycisk skrótó 2.



<p><b>Power Button LED (Dioda LED przycisku zasilania)</b></p>	<p>Umożliwia ustawienie włączenia lub wyłączenia wskaźnika LED zasilania podczas aktywności w celu oszczędzania energii.</p>  <p style="text-align: right;">     </p>
<p><b>USB</b></p>	<p>Umożliwia włączenie lub wyłączenie działania USB, w trybie oczekiwania monitora.</p> <p> <b>UWAGA: Włączenie/wyłączenie funkcji USB w trybie oczekiwania jest możliwe wyłącznie przy odłączonym kablu USB wysyłania danych. Przy podłączonym kablu USB przesyłania danych, ta opcja będzie wyszarzona.</b></p>  <p style="text-align: right;">     </p>
<p><b>Reset Personalization (Resetowanie personalizacji)</b></p>	<p>Resetowanie wszystkich ustawień menu personalizacji do fabrycznych.</p>





## Others (Pozostałe)

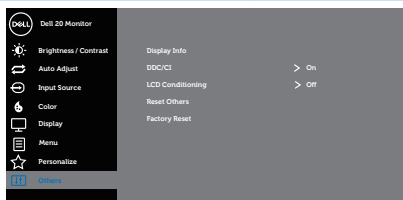

## Display Info (Informacja o wyświetlaczu)

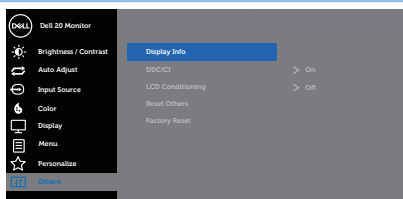

## DDC/CI

DDC/CI (display data channel/command interface), umożliwia wykonanie przez oprogramowanie komputera regulacji parametrów monitora (jasność, zrównoważenie kolorów, itd.).

Możesz wyłączyć tę funkcję, wybierając opcję Off (Wył.). Włącz tę funkcję, wybierając opcję On (Wł.) w celu zapewnienia najwyższej jakości obsługi i optymalnego działania monitora.

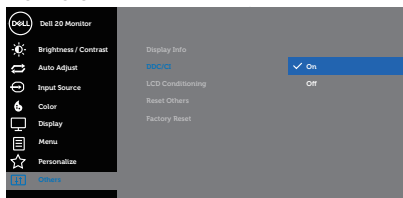

## LCD Conditioning (Kondycjonowanie LCD)

Funkcja ta pomaga w zmniejszeniu ilości przypadków zatrzymywania obrazu. Zależnie od stopnia zatrzymania obrazu, program może działać przez dłuższy czas. Wybierz opcję on (włącz), aby rozpocząć kondycjonowanie LCD.

## Reset Others (Resetuj inne)

Przywracanie wartości fabrycznych wszystkich ustawień w menu Others (Pozostałe).

## Factory Reset (Resetowanie do ustawień fabrycznych)

Resetowanie wszystkich ustawień do fabrycznych, wstępnie ustawionych wartości.



 **UWAGA: Monitor ma wbudowaną funkcję automatycznej kalibracji jasności w celu skompensowania starzenia się diod LED.**

### Komunikaty ostrzegawcze OSD

Gdy funkcja **Dynamic Contrast (Kontrast dynamiczny)** jest włączona (w trybach ustawień wstępnych: **Game (Gra)** lub **Movie (Film)**), ręczna regulacja jasności jest wyłączona.

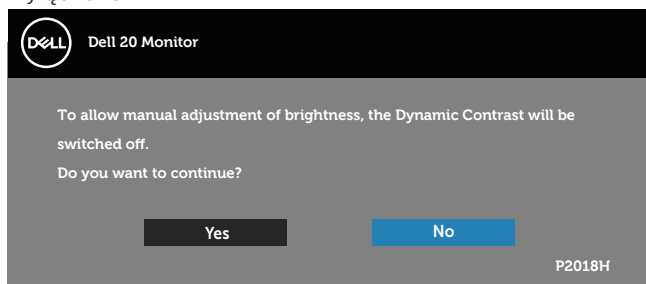

Jeśli monitor nie obsługuje określonego trybu rozdzielczości, wyświetlony zostanie poniższy komunikat:

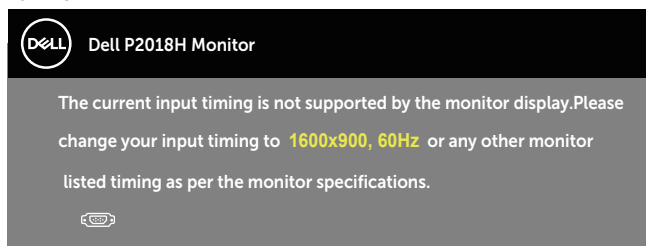

Oznacza to, że monitor nie może zsynchronizować się z sygnałem odbieranym z komputera. Sprawdź [Dane techniczne monitora](#) w celu uzyskania informacji o zakresach częstotliwości poziomej i pionowej, obsługiwanych przez ten monitor. Zalecany tryb to 1600 x 900.

Przed wyłączeniem funkcji **DDC/CI**, wyświetlany jest następujący komunikat:

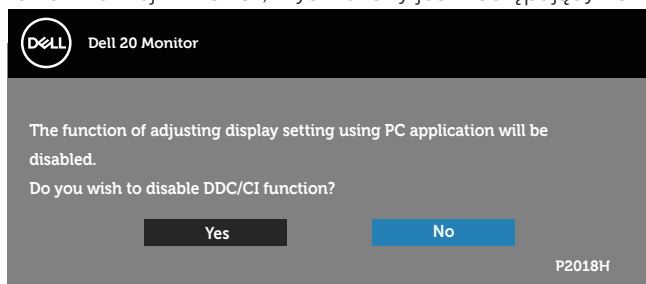



Po przejściu monitora do trybu **Power Save Mode (Tryb oszczędzania energii)**, pojawi się następujący komunikat:

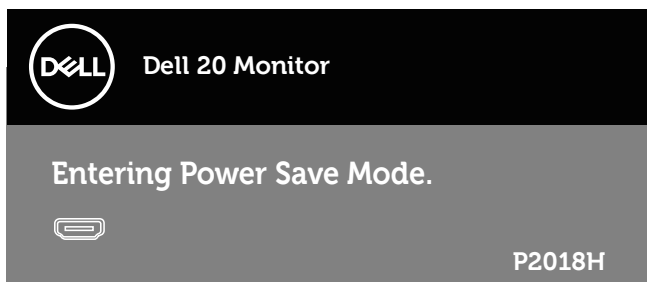

Po naciśnięciu dowolnego przycisku, oprócz przycisku zasilania, w zależności od wybranego wejścia, pojawi się następujący komunikat:

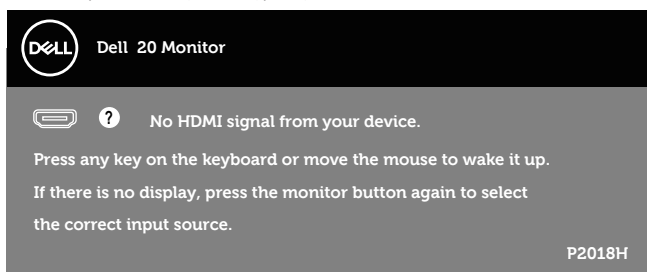

Jeśli kabel VGA, HDMI lub DP nie jest podłączony, pojawi się poniższe przestawne okno dialogowe. Po upływie 4 minut w tym stanie monitor zostanie przełączony do trybu oszczędzania energii.

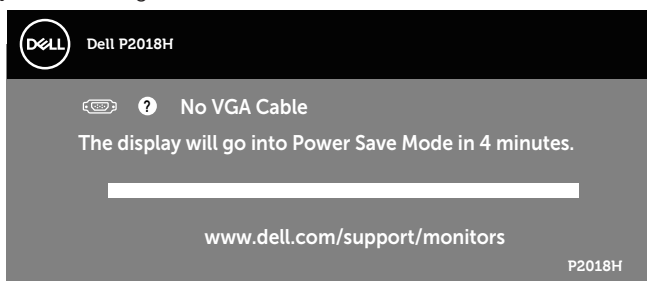

lub



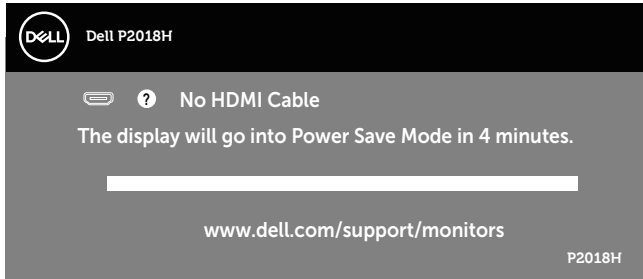

lub

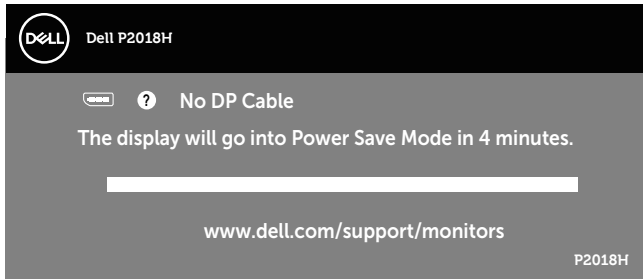

OSD działa wyłącznie w trybie normalnego działania. Po naciśnięciu dowolnego przycisku w trybie wyłączenia aktywności, wyświetlony zostanie następujący komunikat:

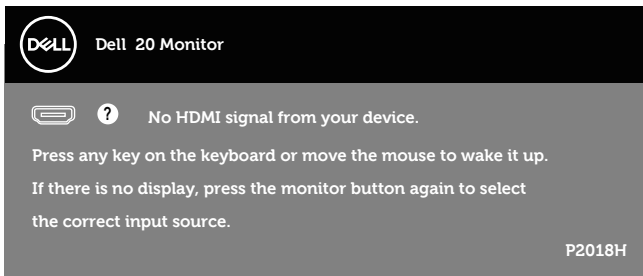

Uaktywnij komputer i monitor w celu uzyskania dostępu do menu ekranowego. Aby uzyskać dalsze informacje, sprawdź [Rozwiązywanie problemów](#).



## Ustawianie monitora

### Ustawianie maksymalnej rozdzielczości

Aby ustawić maksymalną rozdzielczość dla monitora:

W systemie Windows® 7, Windows® 8 i Windows® 8.1:

1. W systemie Windows 8 lub Windows 8.1 wybierz kafek Pulpit, aby przełączyć na klasyczny wygląd pulpitu.
2. Kliknij prawym przyciskiem na pulpicie i kliknij **Screen resolution (Rozdzielczość ekranu)**.
3. Kliknij listę rozwijaną rozdzielczości ekranu i wybierz **1600 x 900**
4. Kliknij **OK**.

W systemie Windows® 10:

1. Kliknij prawym przyciskiem na pulpicie i kliknij **Display settings (Ustawienia ekranu)**.
2. Kliknij pozycję **Advanced display settings (Zaawansowane ustawienia wyświetlania)**.
3. Kliknij rozwijaną listę **Resolution (Rozdzielczość)** i wybierz **1600 x 900**.
4. Kliknij przycisk **Apply (Zastosuj)**.

Jeśli nie jest wyświetlana opcja **1600 x 900**, może być konieczna aktualizacja sterownika karty graficznej. W zależności od komputera, wykonaj jedną z następujących procedur:

W przypadku posiadania komputera desktop lub komputera przenośnego Dell:

- Przejdź na stronę [www.dell.com/support](http://www.dell.com/support), wprowadź kod serwisowy komputera i pobierz najnowszy sterownik karty graficznej.

Jeśli używany jest komputer innej marki niż Dell (przenośny lub desktop):

- Przejdź na stronę pomocy technicznej dla komputera i pobierz najnowsze sterowniki grafiki.
- Przejdź do strony sieciowej producenta karty graficznej i pobierz najnowsze sterowniki karty graficznej.



## Używanie funkcji Nachylenie, Przekręcanie i Wysuwanie w pionie

**UWAGA:** Dotyczy to monitora z podstawą. W razie kupienia innej podstawy należy zapoznać się z odpowiednim podręcznikiem instalacji podstawy w celu uzyskania instrukcji montażu.

### Nachylenie, Przekręcanie

Przy zamontowanej podstawie, monitor można nachylać i przekręcać, dla uzyskania najbardziej wygodnego kąta widzenia.

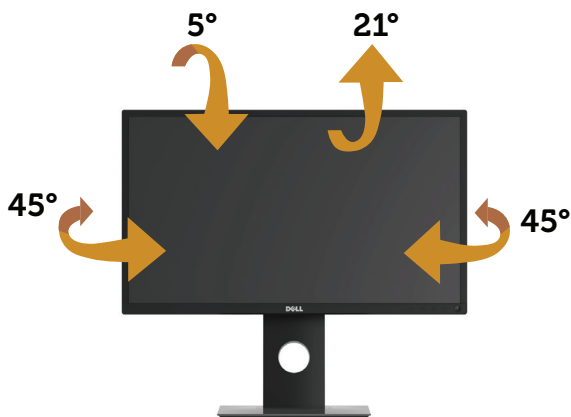

**UWAGA:** Po dostarczeniu monitora z fabryki, podstawa jest odłączona.

### Wysuwanie w pionie

**UWAGA:** Podstawę można wysunąć w pionie do wysokości 130 mm. Na poniższym rysunku pokazano, jak wysunąć podstawę w pionie.

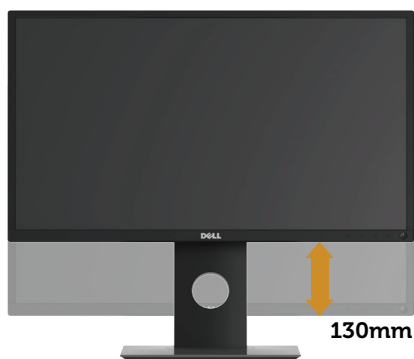

## Obracanie monitora

Przed obróceniem monitora należy go całkowicie wysunąć w pionie ([Wysuwanie w pionie](#)) i do końca przechylić w górę, aby uniknąć uderzenia dolną krawędzią.

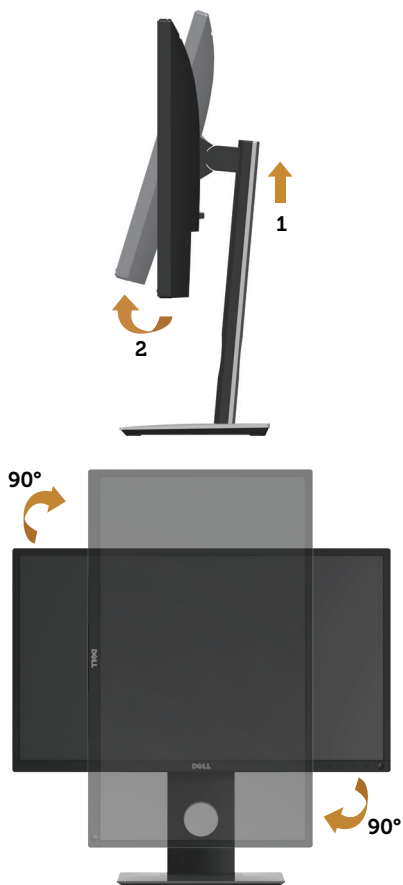

**UWAGA:** Do użycia funkcji obrotu ekranu (widok poziomy lub pionowy) z komputerem Dell wymagany jest zaktualizowany sterownik graficzny, który nie jest dołączony do monitora. Aby pobrać sterownik karty graficznej, wejdź na stronę [www.dell.com/support](http://www.dell.com/support) sprawdzając w części Download (Pobieranie)/Video Drivers (Sterowniki kart graficznych) najnowsze aktualizacje sterownika.



 **UWAGA: W trybie widoku pionowego może dojść do obniżenia wydajności w wymagających graficznie aplikacjach (gry 3D itp.).**

### **Regulacja ustawień obróconego wyświetlania w systemie**

Po obróceniu monitora należy wykonać poniższą procedurę w celu regulacji ustawień obróconego wyświetlania w systemie.

 **UWAGA: W przypadku używania monitora z komputerem firmy innej niż Dell należy przejść na stronę internetową ze sterownikiem karty graficznej lub na stronę producenta komputera w celu uzyskania informacji o obracaniu zawartości na ekranie.**

Dostosowanie ustawień obróconego wyświetlania:

1. Kliknij prawym przyciskiem na pulpicie i kliknij **Properties (Właściwości)**.
2. Wybierz zakładkę **Settings (Ustawienia)** i kliknij **Advanced (Zaawansowane)**.
3. Jeżeli masz kartę graficzną ATI wybierz zakładkę **Rotation (Obrót)** i ustaw preferowany obrót.
4. Jeśli masz kartę graficzną nVidia, kliknij kartę **nVidia**, w lewej kolumnie wybierz pozycję **NVRotate**, a następnie wybierz preferowany obrót.
5. Jeżeli masz kartę graficzną Intel® wybierz zakładkę grafiki **Intel**, kliknij **Graphic Properties (Właściwości grafiki)**, wybierz zakładkę **Rotation (Obrót)** i następnie ustaw preferowany obrót.

 **UWAGA: Jeśli opcja obrotu nie jest widoczna lub nie działa prawidłowo, przejdź na stronę [www.dell.com/support](http://www.dell.com/support) i pobierz najnowszy sterownik karty graficznej.**



# Rozwiązywanie problemów

 **OSTRZEŻENIE:** Przed rozpoczęciem jakichkolwiek procedur z tej części wykonaj [Instrukcje bezpieczeństwa](#).

## Autotest

Monitor ma funkcję autotestu, umożliwiającą sprawdzenie poprawności jego działania. Jeśli monitor i komputer są prawidłowo podłączone, ale ekran monitora pozostaje ciemny należy uruchomić autotest monitora, wykonując następujące czynności:

1. Wyłącz komputer i monitor.
2. Odłącz wszystkie kable wideo od monitora. Dzięki temu komputer nie będzie brał udziału w procedurze.
3. Włącz monitor.

Jeśli monitor działa prawidłowo, wykryty zostanie brak sygnału i wyświetlony jeden z poniższych komunikatów. W trybie autotestu, dioda LED zasilania świeci białym światłem.

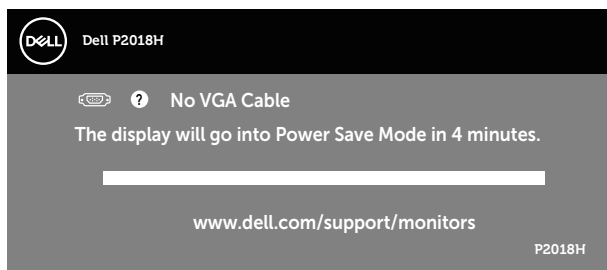

lub

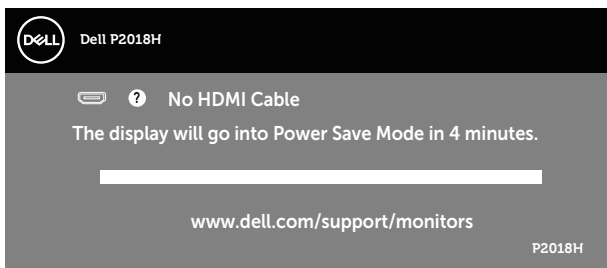

lub

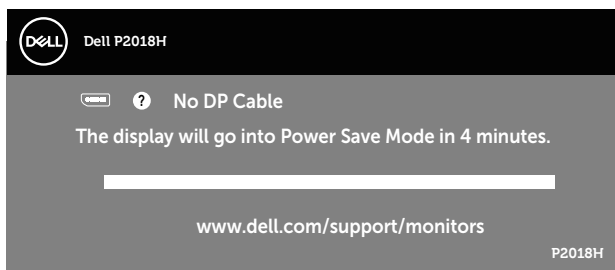

**UWAGA:** To okno pojawia się także przy normalnym działaniu systemu, jeśli kabel wideo jest odłączony lub uszkodzony.

4. Wyłącz monitor i podłącz ponownie kabel wideo; następnie włącz komputer i monitor.

Jeśli po ponownym podłączeniu kabli ekran monitora pozostanie ciemny, należy sprawdzić kartę graficzną i komputer.





## Wbudowane testy diagnostyczne

Monitor ma wbudowane narzędzie diagnostyczne, które umożliwia określenie, czy nieprawidłowości działania ekranu są powiązane z monitorem czy z komputerem i kartą graficzną.

 **UWAGA: Wbudowane testy diagnostyczne można uruchomić wyłącznie po odłączeniu kabla wideo, gdy monitor znajduje się w trybie autotestu.**

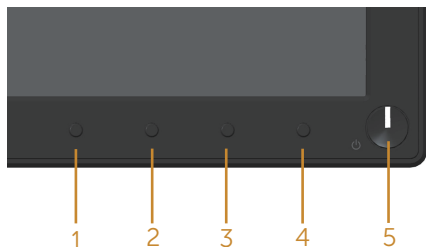

Aby uruchomić wbudowane testy diagnostyczne:

1. Upewnij się, że ekran jest czysty (na powierzchni ekranu nie ma kurzu).
2. Odłącz kabel(e) wideo z tyłu komputera lub monitora. Monitor przejdzie do trybu autotestu.
3. Naciśnij i przytrzymaj przez 5 sekund **Przycisk 1** na panelu przednim. Pojawi się szary ekran.
4. Uważnie sprawdź ekran pod kątem nieprawidłowości.
5. Ponownie naciśnij **Przycisk 1** na panelu przednim. Kolor ekranu zmieni się na czerwony.
6. Sprawdź wyświetlacz pod kątem wszelkich nieprawidłowości.
7. Powtórz czynności 5 i 6, aby sprawdzić wyświetlanie kolorów zielonego, niebieskiego, czarnego, białego i ekranów tekstu.

Test jest zakończony po pojawieniu się ekranu tekstowego. Aby wyjść, naciśnij ponownie **Przycisk 1**.

Jeśli używając wbudowanego narzędzia diagnostyki nie można wykryć żadnych nieprawidłowości ekranu, monitor działa prawidłowo. Sprawdź kartę graficzną i komputer.



## Typowe problemy

Następująca tabela zawiera ogólne informacje o mogących wystąpić typowych problemach związanych z monitorem i możliwe rozwiązania.

Typowe objawy	Możliwe rozwiązania
Brak wideo/wyłączona dioda LED zasilania	<ul style="list-style-type: none"><li>• Upewnij się, że kabel wideo jest prawidłowo podłączony do monitora i zamocowany.</li><li>• Sprawdź, czy prawidłowo działa gniazdo zasilania, wykorzystując do tego celu inne urządzenie elektryczne.</li><li>• Upewnij się, że wybrane zostało prawidłowe źródło sygnału w menu wyboru <a href="#">Input Source (Źródło wejścia)</a>.</li></ul>
Brak wideo/włączona dioda LED zasilania	<ul style="list-style-type: none"><li>• Zwiększ jasność i kontrast w menu OSD.</li><li>• Wykonaj autotest monitora.</li><li>• Sprawdź, czy nie są wygięte lub złamane styki złącza kabla wideo.</li><li>• Uruchom wbudowane testy diagnostyczne.</li><li>• Upewnij się, że wybrane zostało prawidłowe źródło sygnału w menu wyboru <a href="#">Input Source (Źródło wejścia)</a>.</li></ul>
Słaba ostrość	<ul style="list-style-type: none"><li>• Wyliminuj przedłużacze kabli wideo.</li><li>• Zresetuj monitor do Ustawień fabrycznych (<b>Factory Reset (Resetowanie do ustawień fabrycznych)</b>).</li><li>• Zmień rozdzielczość wideo na prawidłowy współczynnik proporcji.</li></ul>
Drżący/skaczący obraz wideo	<ul style="list-style-type: none"><li>• Zresetuj monitor do Ustawień fabrycznych (<b>Factory Reset (Resetowanie do ustawień fabrycznych)</b>).</li><li>• Sprawdź czynniki środowiskowe.</li><li>• Zmień lokalizację monitora i sprawdź go w innym pomieszczeniu.</li></ul>
Brakujące piksele	<ul style="list-style-type: none"><li>• Włącz i wyłącz zasilanie.</li><li>• Piksel trwale wyłączony to naturalny defekt, który występuje w technologii LCD.</li><li>• Dalsze informacje o polityce jakości i pikseli monitora Dell można znaleźć na stronie pomocy technicznej Dell, pod adresem <a href="http://www.dell.com/support/monitors">www.dell.com/support/monitors</a>.</li></ul>
Wadliwe piksele	<ul style="list-style-type: none"><li>• Włącz i wyłącz zasilanie.</li><li>• Piksel trwale wyłączony to naturalny defekt, który występuje w technologii LCD.</li><li>• Dalsze informacje o polityce jakości i pikseli monitora Dell można znaleźć na stronie pomocy technicznej Dell, pod adresem <a href="http://www.dell.com/support/monitors">www.dell.com/support/monitors</a>.</li></ul>
Problemy dotyczące jasności	<ul style="list-style-type: none"><li>• Zresetuj monitor do Ustawień fabrycznych (<b>Factory Reset (Resetowanie do ustawień fabrycznych)</b>).</li><li>• Wyreguluj jasność i kontrast przez OSD.</li></ul>
Zniekształcenie geometryczne	<ul style="list-style-type: none"><li>• Zresetuj monitor do Ustawień fabrycznych (<b>Factory Reset (Resetowanie do ustawień fabrycznych)</b>).</li><li>• Wyreguluj elementy sterowania w poziomie i w pionie przez OSD.</li></ul>



Poziome/pionowe linie	<ul style="list-style-type: none"> <li>• Zresetuj monitor do Ustawień fabrycznych (<b>Factory Reset (Resetowanie do ustawień fabrycznych)</b>).</li> <li>• Wykonaj autotest monitora i sprawdź, czy linie są widoczne także w trybie autotestu.</li> <li>• Sprawdź, czy nie są wygięte lub złamane styki złącza kabla wideo.</li> <li>• Uruchom wbudowane testy diagnostyczne.</li> </ul>
Problemy związane z synchronizacją	<ul style="list-style-type: none"> <li>• Zresetuj monitor do Ustawień fabrycznych (<b>Factory Reset (Resetowanie do ustawień fabrycznych)</b>).</li> <li>• Wykonaj autotest monitora i sprawdź, czy obraz ekranowy jest zniekształcony także w trybie autotestu.</li> <li>• Sprawdź, czy nie są wygięte lub złamane styki złącza kabla wideo.</li> <li>• Uruchom ponownie komputer w trybie bezpiecznym.</li> </ul>
Problemy związane z bezpieczeństwem	<ul style="list-style-type: none"> <li>• Nie należy wykonywać żadnych czynności rozwiązywania problemów.</li> <li>• Należy jak najszybciej skontaktować się z Dell.</li> </ul>
Okresowe problemy	<ul style="list-style-type: none"> <li>• Upewnij się, że kabel wideo łączący monitor z komputerem jest prawidłowo podłączony i zamocowany.</li> <li>• Zresetuj monitor do Ustawień fabrycznych (<b>Factory Reset (Resetowanie do ustawień fabrycznych)</b>).</li> <li>• Wykonaj autotest monitora i sprawdź, czy okresowe problemy pojawiają się także w trybie autotestu.</li> </ul>
Brak koloru	<ul style="list-style-type: none"> <li>• Wykonaj autotest monitora.</li> <li>• Upewnij się, że kabel wideo łączący monitor z komputerem jest prawidłowo podłączony i zamocowany.</li> <li>• Sprawdź, czy nie są wygięte lub złamane styki złącza kabla wideo.</li> </ul>
Nieprawidłowy kolor	<ul style="list-style-type: none"> <li>• Zmień <b>Tryb ustawień koloru</b> w opcji <b>Ustawienia koloru</b> menu ekranowego na <b>Graphics (Grafika)</b> lub <b>Video (Wideo)</b>, w zależności od aplikacji.</li> <li>• Spróbuj użyć innej opcji <b>Preset Modes (Tryby ustawień wstępnych)</b> w ustawieniach <b>Color (Kolor)</b> menu OSD. Wyreguluj wartości <b>R/G/B</b> w pozycji <b>Custom Color (Kolory niestandardowe)</b> w ustawieniach <b>Color (Kolor)</b> menu OSD.</li> <li>• Zmień <b>Input Color Format (Format koloru wejściowego)</b> na <b>RGB</b> lub <b>YPbPr</b> w ustawieniach <b>Color (Kolor)</b> menu OSD.</li> <li>• Uruchom wbudowane testy diagnostyczne.</li> </ul>
Długotrwałe utrzymywanie statycznego obrazu na monitorze	<ul style="list-style-type: none"> <li>• Użyj funkcji zarządzania zasilaniem w celu wyłączenia monitora we wszystkich przypadkach, kiedy nie jest używany (dalsze informacje, patrz <a href="#">Tryby zarządzania zasilaniem</a>).</li> <li>• Alternatywnie, użyj dynamicznie zmienianego wygaszacza ekranu.</li> </ul>
Odbicia lub przeregulowanie obrazu	<ul style="list-style-type: none"> <li>• Ustaw dla pozycji <b>Response Time (Czas odpowiedzi)</b> w menu OSD <b>Display (Ekran)</b> opcję <b>Fast (Szybki)</b> lub <b>Normal (Normalny)</b> w zależności od aplikacji i zastosowania.</li> </ul>



## Problemy charakterystyczne dla produktu

Charakterystyczne objawy	Możliwe rozwiązania
Za mały obraz ekranowy	<ul style="list-style-type: none"><li>• Sprawdź ustawienie <b>Aspect Ratio (Współczynnik proporcji)</b> w opcji <b>Display settings (Ustawienia wyświetlacza)</b> menu OSD.</li><li>• Zresetuj monitor do <b>Ustawień fabrycznych (Factory Reset (Resetowanie do ustawień fabrycznych))</b>.</li></ul>
Nie można wyregulować monitora przyciskami na panelu przednim	<ul style="list-style-type: none"><li>• Wyłącz monitor, odłącz przewód zasilający, ponownie podłącz, a następnie włącz monitor.</li><li>• Sprawdź, czy menu OSD nie jest zablokowane. Jeśli jest, naciśnij przycisk z lewej strony przycisku zasilania i przytrzymaj go przez 6 sekund w celu odblokowania.</li></ul>
Brak sygnału wejścia po naciśnięciu elementów sterowania użytkownika	<ul style="list-style-type: none"><li>• Sprawdź źródło sygnału. Upewnij się, że komputer nie znajduje się w trybie gotowości ani uśpienia, przesuwając mysz lub naciskając dowolny klawisz na klawiaturze.</li><li>• Sprawdź, czy kabel wideo jest prawidłowo podłączony. W razie potrzeby odłącz i podłącz ponownie kabel wideo.</li><li>• Zresetuj komputer lub odtwarzacz wideo.</li></ul>
Obraz nie wypełnia całego ekranu	<ul style="list-style-type: none"><li>• Ze względu na różne formaty wideo (współczynnik proporcji) DVD, monitor może wyświetlać obraz na pełnym ekranie.</li><li>• Uruchom wbudowane testy diagnostyczne.</li></ul>

## Problemy specyficzne dla interfejsu uniwersalnej magistrali szeregowej (USB)

Charakterystyczne objawy	Możliwe rozwiązania
Interfejs USB nie działa	<ul style="list-style-type: none"><li>• Sprawdź, czy monitor jest włączony.</li><li>• Podłącz ponownie kabel przesyłania danych do komputera.</li><li>• Ponownie podłącz urządzenia peryferyjne USB (złącze pobierania danych).</li><li>• Wyłącz, a następnie włącz ponownie monitor.</li><li>• Ponownie uruchom komputer.</li><li>• Niektóre urządzenia USB takie jak przenośne dyski HDD wymagają wyższego prądu; podłącz urządzenie bezpośrednio do komputera.</li></ul>
Interfejs USB 3.0 Super-Speed jest wolny	<ul style="list-style-type: none"><li>• Sprawdź, czy komputer jest zgodny z USB 3.0.</li><li>• Niektóre komputery są wyposażone w porty USB 3.0, USB 2.0 i USB 1.1. Upewnij się, że zastosowane zostało prawidłowe gniazdo USB.</li><li>• Upewnij się, że zastosowane zostało prawidłowe gniazdo USB.</li><li>• Podłącz ponownie kabel przesyłania danych do komputera.</li><li>• Ponownie podłącz urządzenia peryferyjne USB (złącze pobierania danych).</li><li>• Ponownie uruchom komputer.</li></ul>
Bezprzewodowe urządzenia peryferyjne USB przestają działać po podłączeniu urządzenia USB 3.0	<ul style="list-style-type: none"><li>• Zwiększ odległość między urządzeniem peryferyjnym USB 3.0 a bezprzewodowym odbiornikiem USB.</li><li>• Ustaw bezprzewodowy odbiornik USB możliwie najbliżej bezprzewodowych urządzeń peryferyjnych USB.</li><li>• Użyj kabla przedłużającego USB do ustawienia bezprzewodowego odbiornika USB tak daleko jak to możliwe od gniazda USB 3.0.</li></ul>



# Dodatek

## Instrukcje bezpieczeństwa

 **OSTRZEŻENIE: Używanie elementów sterowania, regulacji lub procedur, innych niż określone w tej dokumentacji, może spowodować narażenie na porażenie prądem elektrycznym, zagrożenia związane z prądem elektrycznym i/lub zagrożenia mechaniczne.**

Instrukcje bezpieczeństwa można znaleźć w pozycji Informacje dotyczące bezpieczeństwa, środowiska i przepisów (SERI).

 **OSTRZEŻENIE: Możliwa długotrwała emisja niebieskiego światła z monitora może spowodować obrażenia osób takie jak cyfrowe uszkodzenie oczu, zmęczenie oczu lub uszkodzenie oczu. Korzystanie z monitora przez dłuższy czas może również spowodować ból w częściach ciała takich jak szyja, ramiona, plecy i barki.**

W celu zredukowania ryzyka uszkodzenia oczu i wystąpienia bólu szyi/ramion/placów/barków podczas długotrwałego korzystania z monitora, sugerujemy:

1. Ustawienie monitora w odległości od 50 do 70 cm.
2. Okresowe zwilżanie lub nawilżanie oczu wodą po długotrwałym korzystaniu z monitora.
3. Wykonywanie co dwie godziny regularnych i okresowych przerw trwających 20 minut.
4. Odrywanie wzroku od monitora i spoglądanie w czasie przerw przez co najmniej 20 sekund na przedmioty odległe o co najmniej 6 metrów.
5. Wykonywanie w czasie przerw ćwiczeń usuwających napięcie szyi, ramion, pleców i barków.

## Uwagi FCC (tylko USA) i inne informacje dotyczące przepisów

1. Uwagi FCC i inne informacje dotyczące przepisów, można znaleźć na stronie sieciowej zgodności z przepisami, pod adresem [www.dell.com/regulatory\\_compliance](http://www.dell.com/regulatory_compliance).



## Kontaktowanie się z firmą Dell

W celu kontaktu z Dell w zakresie sprzedaży, pomocy technicznej lub obsługi klienta:

1. Przejdź pod adres [www.dell.com/contactdell](http://www.dell.com/contactdell).
2. Sprawdź kraj lub region w menu pomocniczym Wybierz kraj/region, w dolnej części strony.
3. Wybierz odpowiednią usługę lub łącze pomocnicze w oparciu o swoje wymagania lub wybierz wygodną dla siebie metodę kontaktu z Dell. Firma Dell udostępnia kilka opcji pomocy technicznej i usług online i telefonicznie. Dostępność zależy od kraju i produktu, a niektóre usługi mogą nie być dostępne w danym regionie.



**UWAGA: Przy braku aktywnego połączenia z Internetem, informacje kontaktowe można znaleźć na fakturze zakupu, opakowaniu, rachunku lub w katalogu produktów Dell.**

